

SCP 9000
SDP 9500

 **KÄRCHER**[®]



Deutsch	5
Magyar	13
Čeština	21
Slovenčina	29
Slovenščina	37
Românește	45
Hrvatski	53
Srpski	61
Български	69
Türkçe	77

Register and win!
www.kärcher.com



59621100 11/10

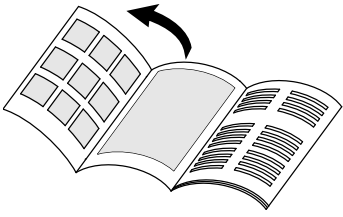

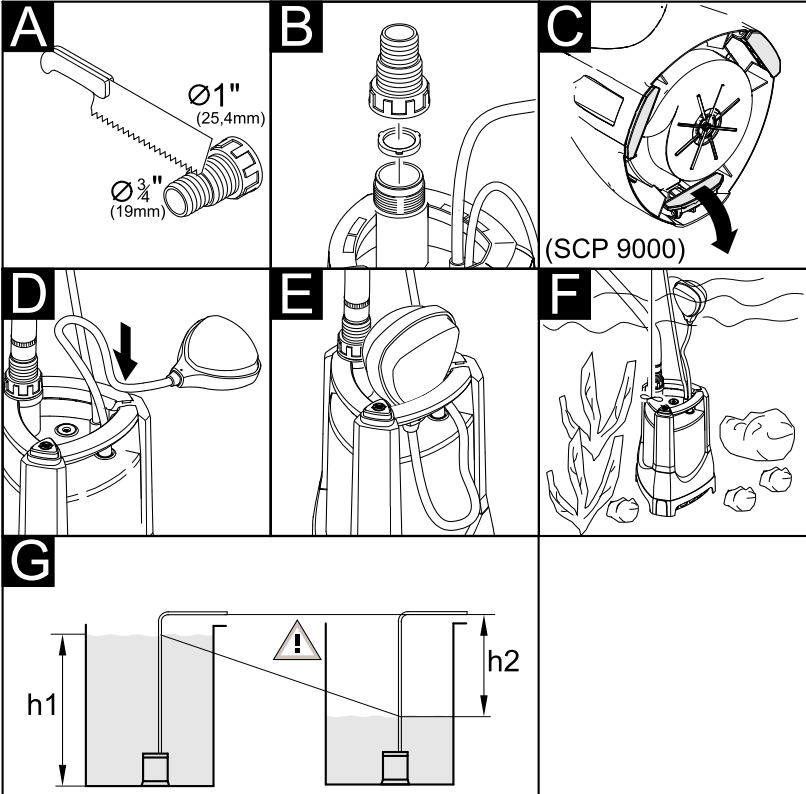
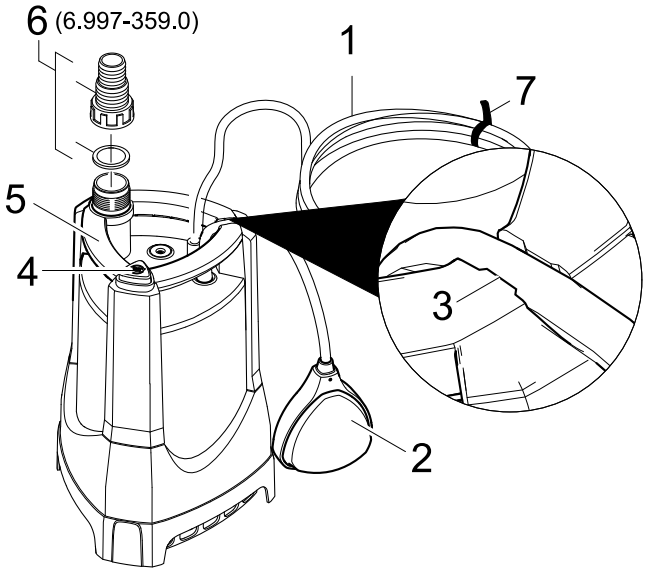



6.997-347.0 / 6.997-346.0



6.997-351.0



6.997-359.0



6.997-419.0

Inhaltsverzeichnis

Geräteabbildung	DE - 3
Allgemeine Hinweise	DE - 5
Sicherheitshinweise	DE - 6
Bedienung	DE - 7
Pflege, Wartung	DE - 8
Transport	DE - 8
Lagerung	DE - 8
CE-Erklärung	DE - 9
Sonderzubehör	DE - 10
Hilfe bei Störungen	DE - 11
Technische Daten	DE - 12

Allgemeine Hinweise

Sehr geehrter Kunde,



Lesen Sie vor der ersten Benutzung Ihres Gerätes diese Originalbetriebsanleitung, handeln Sie danach und bewahren Sie diese für späteren Gebrauch oder für Nachbesitzer auf.

Bestimmungsgemäße Verwendung

Dieses Gerät wurde für den privaten Gebrauch entwickelt und ist nicht für die Beanspruchungen des gewerblichen Einsatzes vorgesehen.

Der Hersteller haftet nicht für eventuelle Schäden, die durch nicht bestimmungsgemäßen Gebrauch oder falsche Bedienung verursacht werden.

Das Gerät ist vorwiegend zum Entwässern bei Überschwemmungen, aber auch zum Um- und Auspumpen von Behältern, zur Wasserentnahme aus Brunnen und Schächten, sowie zum Entwässern von Booten und Yachten bestimmt, sofern es sich um Süßwasser handelt.

Zugelassene Förderflüssigkeiten:

SCP 9000 (Klarwasserpumpe)

- Wasser mit einem Verschmutzungsgrad bis Korngröße 5mm
- Schwimmbadwasser (bestimmungsgemäße Dosierung der Additive vorausgesetzt)
- Waschlauge

SDP 9500 (Schmutzwasserpumpe)

- Wasser mit einem Verschmutzungsgrad bis Korngröße 20mm
- alle Förderflüssigkeiten der Pumpe SCP 9000

⚠ **Warnung**

Das Gerät ist nicht für den Transport von Wasser für den menschlichen Gebrauch bestimmt.

Nicht gefördert werden dürfen ätzende, leicht brennbare oder explosive Stoffe (z.B. Benzin, Petroleum, Nitroverdünnung), Fette, Öle, Salzwasser und Abwasser aus Toilettenanlagen und verschlammtes Wasser, das eine geringere Fließfähigkeit als Wasser hat. Die Temperatur der geförderten Flüssigkeit darf 35°C nicht überschreiten. Das Gerät ist nicht für einen ununterbrochenen Pumpbetrieb oder als stationäre Installation (z.B. Hebeanlage, Springbrunnenpumpe) geeignet.

Umweltschutz



Die Verpackungsmaterialien sind recyclebar. Bitte werfen Sie die Verpackungen nicht in den Hausmüll, sondern führen Sie diese einer Wiederverwertung zu.



Altgeräte enthalten wertvolle recyclingfähige Materialien, die einer Verwertung zugeführt werden sollten.

Bitte entsorgen Sie Altgeräte deshalb über geeignete Sammelsysteme.

Hinweise zu Inhaltsstoffen (REACH)

Aktuelle Informationen zu Inhaltsstoffen finden Sie unter:

<http://www.karcher.de/de/unternehmen/umweltschutz/REACH.htm>

Garantie

In jedem Land gelten die von unserer zuständigen Vertriebsgesellschaft herausgegebenen Garantiebedingungen. Etwaige Störungen an Ihrem Gerät beseitigen wir innerhalb der Garantiefrist kostenlos, sofern ein Material- oder Herstellungsfehler die Ursache sein sollte. Im Garantiefall wenden Sie sich bitte mit Kaufbeleg an Ihren Händler oder die nächste autorisierte Kundendienststelle.

Symbole in der Betriebsanleitung

Gefahr

Für eine unmittelbar drohende Gefahr, die zu schweren Körperverletzungen oder zum Tod führt.

Warnung

Für eine möglicherweise gefährliche Situation, die zu schweren Körperverletzungen oder zum Tod führen könnte.

Vorsicht

Für eine möglicherweise gefährliche Situation, die zu leichten Verletzungen oder zu Sachschäden führen kann.

Sicherheitshinweise

Lebensgefahr

Bei Nichtbeachtung der Sicherheitshinweise besteht Lebensgefahr durch elektrischen Strom!

- Anschlussleitung mit Netzstecker vor jedem Betrieb auf Schäden prüfen. Beschädigte Anschlussleitung unverzüglich durch autorisierten Kundendienst/ Elektro-Fachkraft austauschen lassen.
- Alle elektrischen Steckerverbindungen sind im überflutungssicheren Bereich anzubringen.
- Ungeeignete Verlängerungsleitungen können gefährlich sein. Verwenden Sie im Freien nur dafür zugelassene und entsprechend gekennzeichnete Verlängerungsleitungen mit ausreichendem Leitungsquerschnitt.

Stecker und Kupplung einer verwendeten Verlängerungsleitung müssen spritzwassergeschützt sein.

- Das Netzanschlusskabel und das Kabel des Niveauschalters nicht zum Transportieren oder Befestigen des Gerätes benutzen.
- Nicht am Netzanschlusskabel, sondern am Stecker ziehen, um das Gerät vom Netz zu trennen.
- Das Netzanschlusskabel nicht über scharfe Kanten ziehen und nicht einquetschen.
- Die angegebene Spannung auf dem Typenschild muss mit der Spannung der Stromquelle übereinstimmen.
- Um Gefährdungen zu vermeiden, dürfen Reparaturen und der Einbau von Ersatzteilen nur vom autorisierten Kundendienst durchgeführt werden.
- Elektrische Schutzeinrichtungen beachten:

Tauchpumpen dürfen in Schwimmbecken, Gartenteichen und Springbrunnen nur über einen Fehlerstromschutzschalter mit einem Nennfehlerstrom von max. 30mA betrieben werden. Wenn sich Personen im Schwimmbecken oder Gartenteich befinden, darf die Pumpe nicht betrieben werden.

Aus Sicherheitsgründen empfehlen wir grundsätzlich, das Gerät über einen Fehlerstromschutzschalter (max. 30mA) zu betreiben.

Der elektrische Anschluss darf nur von einer Elektrofachkraft vorgenommen werden. Die nationalen Bestimmungen hierzu sind unbedingt zu beachten!

In Österreich müssen Pumpen zum Gebrauch in Schwimmbecken und Gartenteichen, die mit einer festen Anschlussleitung ausgestattet sind, nach ÖVE B/EN 60555 Teil 1 bis 3, über einen ÖVE-geprüften Trenn-Transformator gespeist werden, wobei die Nennspannung sekundär 230V nicht überschreiten darf.

- Dieses Gerät ist nicht dafür bestimmt, durch Personen (einschließlich Kinder) mit eingeschränkten physischen, sensorischen oder geistigen Fähigkeiten oder mangels Erfahrung und/oder mangels Wissen benutzt zu werden, es sei denn, sie werden durch eine für ihre Sicherheit zuständige Person beaufsichtigt oder erhalten von ihr Anweisungen, wie das Gerät zu benutzen ist. Kinder sollten beaufsichtigt werden, um sicherzustellen, dass sie nicht mit dem Gerät spielen.

Bedienung

Gerätebeschreibung

- 1 Netzanschlusskabel mit Stecker
- 2 Niveauschalter
- 3 Niveauschalterarretierung
- 4 Entlüftungstaste
- 5 Tragegriff
- 6 Schlauchanschluss 1" (25,4 mm)
- 7 Kabelbinder

Vorbereiten

Vor Inbetriebnahme der Pumpe sind unbedingt die Sicherheitshinweise zu beachten!

Abbildung A

- Bei einem 1" (25,4 mm) Schlauch muss der Schlauchanschluss vorher abgesägt werden

Hinweis:

Je größer der Schlauchdurchmesser und je kürzer die Schlauchlänge, desto höher die Förderleistung.

Abbildung B

- Schlauchanschluss auf die Pumpe schrauben.
- Schlauch auf Schlauchanschluss schieben und mit geeigneter Schlauchklemme befestigen.

Abbildung C

- Klappfüße ausklappen (nur SCP 9000).

Abbildung D

- Bei automatischen Betrieb gewünschte Schalzhöhe, durch Einklemmen des Niveauschalterkabels in Arretierung, einstellen.

Abbildung E

- Bei manuellem Betrieb Niveauschalter nach oben (Kabel nach unten) ausrichten. Tipp: Kabel des Niveauschalters als Schlaufe durch den Tragegriff schieben.

Abbildung F

- Pumpe standsicher auf festem Untergrund in der Förderflüssigkeit aufstellen oder durch ein am Tragegriff befestigtes Seil eintauchen.
Der Ansaugbereich darf nicht durch Verunreinigungen ganz oder teilweise blockiert werden.

Abbildung G

- Beim Aufstellen der Pumpe ist zu beachten, dass die Pumpe zwar bis zur max. Eintauchtiefe (h_1) von 9 m eingetaucht werden kann, aber nur eine max. Förderhöhe (h_2) von 6 m (SDP 9500) bzw. 7 m (SCP 9000) hat.
Die Förderhöhe bezeichnet den Höhenunterschied zwischen Wasserspiegel und Wasseraustritt am Ende des Förderschlauchs. Damit die Pumpe fördert muss die max. Förderhöhe eingehalten werden. Dies muss über den gesamten Pumpenverlauf beachtet werden, da mit sinkendem Wasserspiegel (durch das Abpumpen) die Förderhöhe zunimmt.

Betrieb

Damit die Pumpe selbstständig ansaugt, muss der Flüssigkeitsstand mindestens 3 cm (SCP 9000), bzw. 8 cm (SDP 9500) betragen.

→ Netzstecker in Steckdose stecken.

Automatikbetrieb

Im Automatikbetrieb steuert der Niveauschalter den Pumpvorgang automatisch. Erreicht der Flüssigkeitsstand die eingestellte Höhe wird die Pumpe Ein bzw. Aus geschaltet.

Die Bewegungsfreiheit des Niveauschalters muss gewährleistet sein.

Manueller Betrieb

Im manuellen Betrieb bleibt die Pumpe ständig eingeschaltet.

Hinweis:

Trockenlauf führt zu erhöhtem Verschleiß, Pumpe im manuellen Betrieb nicht unbeaufsichtigt lassen. Bei Trockenlauf Pumpe innerhalb von 3 Minuten abschalten.

Flachsaugen (nur SCP 9000)

Im Flachsaugbetrieb können Flüssigkeiten bis zu einer Resthöhe von 1 mm abgesaugt werden. Hierzu muss das Gerät manuell betrieben werden.

→ Klappfüße einklappen

→ Bei Restflüssigkeiten mit einer Höhe von weniger als 20 mm Entlüftungstaste drücken, oder Netzstecker der Pumpe mehrmals ein- und ausstecken, bis Flüssigkeit angesaugt wird.

Betrieb beenden

→ Netzstecker aus Steckdose ziehen.

Pflege, Wartung

⚠ Gefahr

Vor allen Pflege- und Wartungsarbeiten das Gerät ausschalten und den Netzstecker ziehen.

Pflege

Hinweis:

Verschmutzungen können sich ablagern und zu Funktionsstörungen führen.

→ Die Pumpe nach jedem Gebrauch mit klarem Wasser durchspülen.

Wartung

Das Gerät ist wartungsfrei.

Transport

Vorsicht

Um Unfälle oder Verletzungen zu vermeiden beim Transport das Gewicht des Gerätes beachten (siehe technische Daten).

Transport von Hand

→ Gerät am Tragegriff hochheben und tragen.

Transport in Fahrzeugen

→ Gerät gegen Verrutschen und Kippen sichern.

Lagerung

Vorsicht

Um Unfälle oder Verletzungen zu vermeiden bei der Auswahl des Lagerortes das Gewicht des Gerätes beachten (siehe technische Daten).

Gerät aufbewahren

→ Gerät an einem frostfreien Ort aufbewahren.

CE-Erklärung

Hiermit erklären wir, dass die nachfolgend bezeichnete Maschine aufgrund ihrer Konzipierung und Bauart sowie in der von uns in Verkehr gebrachten Ausführung den einschlägigen grundlegenden Sicherheits- und Gesundheitsanforderungen der EG-Richtlinien entspricht. Bei einer nicht mit uns abgestimmten Änderung der Maschine verliert diese Erklärung ihre Gültigkeit.

Produkt: **Pumpe**
Typ: 1.645-xxx

Einschlägige EG-Richtlinien

2006/42/EG (+2009/127/EG)
2004/108/EG

Angewandte harmonisierte Normen

EN 55014-1: 2006 + A1: 2009
EN 55014-2: 1997 + A2: 2008
EN 60335-1
EN 61000-3-2: 2006 + A2: 2009
EN 61000-3-3: 2008
EN 62233: 2008

Angewandte Spezifikationen:

EN 60335-2-41

Die Unterzeichnenden handeln im Auftrag und mit Vollmacht der Geschäftsführung.



H. Jenner
CEO



S. Reiser
Head of Approbation

Dokumentationsbevollmächtigter:
S. Reiser

Alfred Kärcher GmbH & Co. KG
Alfred-Kärcher-Str. 28 - 40
71364 Winnenden (Germany)
Tel.: +49 7195 14-0
Fax: +49 7195 14-2212

Winnenden, 2010/09/01

Sonderzubehör

Die Abbildungen der nachfolgend aufgeführten Sonderzubehöre finden Sie auf Seite 4 dieser Anleitung.

6.997-347.0	Saugschlauch Meterware 3/4" (19 mm), 25 m	Vakuumfester Spiralschlauch zum Zuschneiden von individuellen Schlauchlängen. Kombiniert mit Anschlussstücken und Saugfilter als individuelle Sauggarnitur einsetzbar.
6.997-346.0	Saugschlauch Meterware 1" (25,4 mm), 25 m	
6.997-351.0	Edelstahlvorfilter	Der abnehmbare Edelstahlvorfilter erhöht die Funktionssicherheit der Tauchpumpe und schützt das Pumpenlaufrad vor Verstopfung.
6.997-359.0	Pumpenanschlussstück G1 (33,3 mm) inkl. Rückschlagventil	Passend für 3/4" (19 mm) oder 1" (25,4 mm) Schläuche. Mit G1 (33,3 mm) Anschlussgewinde. Rückschlagventil anstatt der Flachdichtung einsetzen, um den Rücklauf des Wassers in die Pumpe zu verhindern.
6.997-419.0	Flachschauch - Set 1" (25,4 mm), 10 m	Flexibler Flachschauch aus PVC und textiler Gewebeeinlage mit verzinkter Schlauchklemme 25-40 mm. Besonders empfehlenswert bei Überschwemmungen zum Abtransport von Wasser. Max. Betriebsdruck: 0,4-0,5 MPa (4-5 bar).

Hilfe bei Störungen

⚠ Gefahr

Um Gefährdungen zu vermeiden, dürfen Reparaturen und der Einbau von Ersatzteilen nur vom autorisierten Kundendienst durchgeführt werden.

Vor allen Arbeiten am Gerät, Gerät ausschalten und Netzstecker ziehen.

Störung	Ursache	Behebung
Pumpe läuft aber fördert nicht	Luft in der Pumpe	Entlüftungstaste drücken oder Netzstecker der Pumpe mehrmals ein- und ausstecken, bis Flüssigkeit angesaugt wird.
	Ansaugbereich verstopft	Netzstecker ziehen und Ansaugbereich reinigen.
	(nur bei manuellem Betrieb) Wasserspiegel unter Mindestwasserstand	Pumpe wenn möglich tiefer in Förderflüssigkeit eintauchen oder bei SCP 9000 wie im Kapitel Flachsaugen beschrieben vorgehen.
	Max. Förderhöhe überschritten	Max. Förderhöhe, gemäß Beschreibung im Kapitel Vorbereiten / Abbildung G anpassen.
Pumpe läuft nicht an oder bleibt während des Betriebs plötzlich stehen	Stromversorgung unterbrochen	Sicherungen und elektrische Verbindungen prüfen.
	Motorschutzsicherung hat Motor wegen Überhitzung abgeschaltet	Netzstecker ziehen, Pumpe abkühlen lassen, Ansaugbereich reinigen, Trockenlauf verhindern.
	Schmutzpartikel im Ansaugbereich eingeklemmt	Netzstecker ziehen und Ansaugbereich reinigen.
	Niveauschalter stoppt Pumpe	Position des Niveauschalters überprüfen.
Förderleistung nimmt ab	Ansaugbereich verstopft	Netzstecker ziehen und Ansaugbereich reinigen.
Förderleistung zu gering	Förderleistung der Pumpe ist abhängig von Förderhöhe, Schlauchdurchmesser und Schlauchlänge	Max. Förderhöhe beachten, siehe technische Daten, ggf. anderen Schlauchdurchmesser oder andere Schlauchlänge wählen.

Bei Fragen oder Störungen hilft Ihnen unsere Kärcher-Niederlassung gerne weiter. Adresse siehe Rückseite.

Technische Daten

		SCP 9000	SDP 9500
Spannung	V	230 - 240	230 - 240
Stromart	Hz	50	50
Leistung P _{nenn}	W	350	450
Max. Fördermenge	l/h	9000	9500
Max. Druck	MPa (bar)	0,07 (0,7)	0,06 (0,6)
Max. Förderhöhe	m	7	6
Max. Eintauchtiefe	m	9	9
Max. Korngröße der förderbaren Schmutzpartikel	mm	5	20
Gewicht	kg	4,2	4,3

Technische Änderungen vorbehalten!

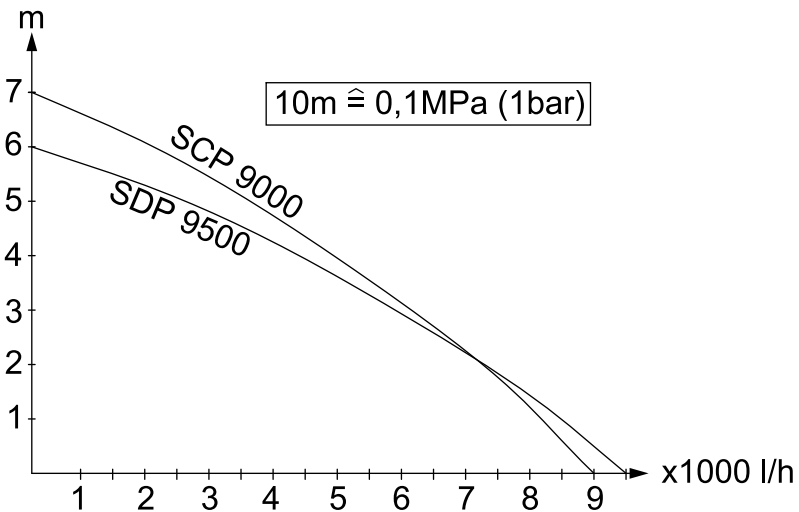

Die mögliche Fördermenge ist umso größer:

- je geringer die Ansaug- und Förderhöhen sind
- je grösser die Durchmesser der verwendeten Schläuche sind
- umso kürzer die verwendeten Schläuche sind
- je weniger Druckverlust das angeschlossene Zubehör verursacht

Tartalomjegyzék

Készülékábra	HU - 3
Általános megjegyzések	HU - 5
Biztonsági tanácsok	HU - 6
Használat	HU - 7
Ápolás, karbantartás	HU - 8
Transport	HU - 8
Tárolás	HU - 8
CE-Nyilatkozat	HU - 9
Különleges tartozékok	HU - 10
Segítség üzemzavar esetén	HU - 11
Műszaki adatok	HU - 12

Általános megjegyzések

Tisztelt Vásárló,



A készülék első használata előtt olvassa el ezt az eredeti

használati utasítást, ez alapján járjon el és tartsa meg a későbbi használatra vagy a következő tulajdonos számára.

Rendeltetésszerű használat

Ezt a készüléket magán használatra fejlesztették ki, és nem ipari használat igénybevételére terveztük.

A gyártó nem felel az olyan esetleges károkért, amelyek a nem rendeltetésszerű használat, vagy hibás kezelés következtében keletkeznek.

A készülék elsősorban árvizek esetén víztelenítésre, de tartályok át- és kiszivattyúzására, kútból és aknákból történő vízfelvétele, valamint hajók és jachtok víztelenítésére szolgál, amennyiben édesvízről van szó.

Megengedett szállítási folyadékok: SCP 9000 (tisztavíz szivattyú)

- 5 mm szemcsenagyságú szennyeződésközpontú vízzel
- Uszodavíz (az additívok rendeltetésszerű adagolását feltételezve)
- Mosólúg

SDP 9500 (szennyvíz szivattyú)

- 20mm szemcsenagyságú szennyeződésközpontú vízzel
- az SCP 9000 szivattyú minden szállítási folyadékra

⚠ **Figyelem!**

A készülék nem alkalmas emberi használatra szolgáló víz szállítására. Nem szabad maró, könnyen éghető vagy robbanékony anyagokat (pl. benzint, petróleumot, nitro-hígítót), zsírokat, olajokat, sós vizet és toalett berendezések szennyvizét szállítani és sáros vizet, amelynek folyóképessége alacsonyabb, mint a vízé. A szállított folyadékok hőmérsékletének nem szabad 35°C-ot meghaladnia. A készülék nem alkalmas folyamatos szivattyúüzemre vagy állandó installációhoz (pl. emelő-berendezés, szőkőkút szivattyú).

Környezetvédelem



A csomagolóanyagok újrahasznosíthatók. Ne dobja a csomagolóanyagokat a háztartási szemétkosárba, hanem gondoskodjék azok újrahasznosításáról.



A régi készülékek értékes újrahasznosítható anyagokat tartalmaznak, amelyeket tanácsos újra felhasználni. Ezért a régi készülékeket az arra alkalmas gyűjtőrendszerek igénybevételével ártalmatlanítsa!

Megjegyzések a tartalmazott anyagokkal kapcsolatban (REACH)

Aktuális információkat a tartalmazott anyagokkal kapcsolatban a következő címen talál:

<http://www.karcher.de/de/unternehmen/umweltschutz/REACH.htm>

Garancia

Minden országban az illetékes forgalmazónk által kiadott garancia feltételek érvényesek. Az esetleges üzemzavarokat az Ön készülékén a garancia lejártáig költségmentesen elhárítjuk, amennyiben anyag- vagy gyártási hiba az oka. Garanciális esetben kérjük, forduljon a vásárlást igazoló bizonylattal kereskedőjéhez vagy a legközelebbi hivatalos szakszervizhez.

Szimbólumok az üzemeltetési útmutatóban

⚠ **Balesetveszély**

Azonnal fenyegető veszély, amely súlyos testi sérüléshez vagy halálhoz vezet.

⚠ **Figyelem!**

Esetlegesen veszélyes helyzet, amely súlyos testi sérüléshez vagy halálhoz vezethet.

Vigyázat

Esetlegesen veszélyes helyzet, amely könnyű sérüléshez vagy kárhoz vezethet.

Biztonsági tanácsok

⚠ **Életveszély**

A biztonsági előírások figyelembe nem vétele esetén életveszély áll fenn elektromos áram által!

- Használat előtt mindegy egyes alkalommal meg kell vizsgálni, hogy nem sérült-e a csatlakozóvezeték és a hálózati csatlakozódugó. A sérült csatlakozóvezetékét haladéktalanul ki kell cseréltetni a vevőszolgálattal/elektromos szakemberrel.
- Minden elektromos csatlakozókapcsolatot elárasztásbiztos területen kell elhelyezni.
- Az alkalmatlan hosszabbítóvezetékek veszélyt okozhatnak. A szabadban kizárólag az adott célra engedélyezett és megfelelő jelöléssel ellátott,

megfelelő keresztmetszetű hosszabbítóvezetékeket használjon. A használt hosszabbítóvezeték dugójának és csatlakozójának fröccsenővíz ellen védettnek kell lenni.

- A hálózati csatlakozókábel és a szintkapcsoló kábelét ne használja a készülék szállításához vagy rögzítéséhez.
- A készülék hálózatról történő leválasztásához ne a csatlakozókábelnél fogva húzza, hanem a dugót megfogva.
- A hálózati csatlakozókábel ne húzza át éles sarkokon és ne csípjé be.
- Az adattáblán megadott feszültségnek meg kell egyeznie az áramforrás feszültségével.
- Veszélyek elkerülés végett az alkatrészek javítását és beépítését csak jóváhagyott szerviz szolgálat végezheti el.
- Elektromos védelmi berendezésnél vegye figyelembe:
Búvárszivattyúkat úszómedencében, kerti tavakban és szökőkutakban csak max. 30mA névleges hibaáramú hibaáram- védőkapcsolóval szabad üzemeltetni. Ha személyek vannak az úszómedencében vagy a kerti tóban, a szivattyút nem szabad üzemeltetni. Biztonsági okokból alapvetően azt ajánljuk, hogy a készüléket hibaáram-védőkapcsolón (max. 30mA) keresztül üzemeltessék.
Az elektromos csatlakozást csak villamos szakember végezheti. Az erre vonatkozó nemzeti rendelkezéseket mindenképpen figyelembe kell venni!
Ausztriában a rögzített csatlakozóvezetékkel rendelkező szivattyúkat úszómedencei és kerti tavi használathoz, az ÖVE B/EN 60555 1 - 3 rész alapján, egy ÖVE-ellenőrzött elválasztó transzformátoron keresztül kell ellátni, ahol a szekunder névleges feszültség nem haladhatja meg a 230V-ot .

- Ez a készülék nem alkalmas arra, hogy olyan korlátozott fizikai, érzékelő vagy szellemi képességgel rendelkező személyek (beleértve a gyerekeket) vagy tapasztalat és/vagy ismeret nélküli személyek használják, kivéve ha őket biztonságukért felelős személy felügyeli vagy ez a személy megtanította nekik, hogy hogyan kell a készüléket használni. Gyerekeket felügyelni kell, annak biztosításáért, hogy a készülékkel ne játszanak.

Használat

A készülék ismertetése

- 1 Hálózati kábel csatlakozóval
- 2 Szintkapcsoló
- 3 Szintkapcsoló rögzítés
- 4 Szellőző gomb
- 5 Fogantyú
- 6 Tömlőcsatlakozás 1" (25,4mm)
- 7 Kábelkötöző

Előkészítés

A szivattyú üzembevétele előtt a biztonsági útmutatásokat mindenképpen figyelembe kell venni!

Ábra A

- 1" (25,4mm) tömlő esetén a tömlőcsatlakozást először le kell fűrészelni

Megjegyzés:

Minél nagyobb a tömlő átmérője és minél rövidebb a tömlő hosszúsága, annál nagyobb a szállítási teljesítmény.

Ábra B

- Tömlő csatlakozást a szivattyúra csavarozni
- A tömlőt a tömlő csatlakozásra tolni és megfelelő tömlő bilinccsel rögzíteni

Ábra C

- Nyitható lábakat kinyitni (csak SCP 9000).

Ábra D

- Automatikus üzem esetén a kívánt kapcsolási magasságot, a szintkapcsoló-kábel a rögzítésbe történő beszorításával állítsa be.

Ábra E

- Kézi üzem esetén a szintkapcsolót felfelé (kábel lefelé) állítsa ebe. Tipp: A szintkapcsoló kábelét hurokként tolja át a hordó fogantyún.

Ábra F

- A szivattyút stabilan, biztos alapon állítsa fel a szállítási folyadékban vagy egy a hordó fogantyújára erősített kötélén keresztül merítse le. A felszívási területnek nem szabad szennyeződések által egészen vagy részben gátolva lenni.

Ábra G

- A szivattyú felállításánál ügyelni kell arra, hogy a szivattyút ugyan 9 m max. leengedési mélységig (h1) lehet leengedni, de a max. szállítási magassága (h2) csak 6 m (SPD 9500) ill. 7 m (SCP 9000). A szállítási magasság a vízszint és a szállító tömlő végén kilépő víz közötti magasságkülönbséget jelöli. Azért, hogy a szivattyú szállítani tudjon be kell tartani a max. szállítási magasságot. Ezt a teljes szivattyúzás során figyelembe kell venni, mivel a csökkenő vízszinttel (a leszivattyúzás miatt) a szállítási magasság nő.

Üzemeltetés

Ahhoz, hogy a szivattyú önállóan szívjon, a folyadékszintnek legalább 3cm-nek (SCP 9000), ill. 8cm-nek (SDP 9500) kell lenni.

→ Dugja be a hálózati dugót a dugaljba.

Automata üzem

Automata üzemben a szintkapcsoló automatikusan irányítja a szivattyúzási folyamatot. Ha a folyadékszint eléri a beállított magasságot, a szivattyú be- ill. kikapcsol.

A szintkapcsoló mozgási szabadságát biztosítani kell.

Kézi üzem

Kézi üzemnél a szivattyú mindig bekapcsolva marad.

Megjegyzés:

A szárazmenet gyorsabb kopáshoz vezet, a szivattyút kézi üzem esetén soha ne hagyja felügyelet nélkül. Szárazmenet esetén a szivattyút 3 percen belül kapcsolja ki.

Szívás alacsony folyadékszint esetén (csak SCP 9000)

Alacsony folyadékszint-szívás üzem esetén egészen 1 mm maradék magasságú folyadékokat lehet felszívni. Ehhez a készüléket manuálisan kell üzemeltetni.

→ Nyitható lábakat behajtani

→ 20 mm-nél alacsonyabb szintű maradék folyadék esetén a szellőző gombot nyomni, vagy a szivattyú csatlakozási dugóját többször bedugni és kihúzni, amíg folyadékot nem szív fel.

Az üzemeltetés befejezése

→ Húzza ki a hálózati dugót a dugaljból.

Ápolás, karbantartás

⚠ Balesetveszély

Minden ápolási- és karbantartási munka megkezdése előtt kapcsolja ki a készüléket és húzza ki a hálózati csatlakozót.

Ápolás

Megjegyzés:

A szennyeződések lerakódhatnak és működési zavarhoz vezethetnek.

→ A szivattyút minden használat után öblítse át tiszta vízzel.

Várakozás

A készülék karbantartásmentes.

Transport

Vigyázat

A készülék szállításánál a balesetek vagy sérülések elkerülése érdekében vegye figyelembe a készülék súlyát (lásd a műszaki adatokat).

Szállítás kézzel

→ A készüléket a hordófogantyúnál megemelni és vinni.

Szállítás járműben

→ A készüléket elcsúszás és borulás ellen biztosítani kell.

Tárolás

Vigyázat

A tárolási hely kiválasztásánál, a balesetek vagy sérülések elkerülése érdekében, vegye figyelembe a készülék súlyát (lásd a műszaki adatokat).

A készülék tárolása

→ A készüléket fagytól védett helyiségben tárolja.

CE-Nyilatkozat

Ezennel tanúsítjuk, hogy az alábbiakban megnevezett gép tervezése és építési módja alapján az általunk forgalomba hozott kivitelben megfelel az EK irányelvek vonatkozó, alapvető biztonsági és egészségügyi követelményeinek. A gép jóváhagyásunk nélkül történő módosítása esetén ez a nyilatkozat elveszti érvényességét.

Termék: Szivattyú
Típus: 1.645-xxx

Vonatkozó európai közösségi irányelvek:

2006/42/EK (+2009/127/EK)
2004/108/EK

Alkalmazott harmonizált szabványok:

EN 55014–1: 2006 + A1: 2009
EN 55014–2: 1997 + A2: 2008
EN 60335–1
EN 61000–3–2: 2006 + A2: 2009
EN 61000–3–3: 2008
EN 62233: 2008

Alkalmazott specifikációk:

EN 60335–2–41

Alulírottak az ügyvezetés megbízásából és felhatalmazásával lépnek fel.



H. Jenner

CEO



S. Reiser

Head of Approbation

A dokumentációért felelős személy:
S. Reiser

Alfred Kärcher GmbH & Co. KG
Alfred-Kärcher-Str. 28 - 40
71364 Winnenden (Germany)
Tel.: +49 7195 14-0
Fax: +49 7195 14-2212

Winnenden, 2010/09/01

Különleges tartozékok

A következőkben felsorolt különleges tartozékok ábrái ezen használati utasítás 4. oldalán található.

6.997-347.0	Szívótömlő, méteráru 3/4" (19mm) 25m	Vákuumbiztos spirál-tömlő egyedi tömlőhosszúságok méretre vágásához.
6.997-346.0	Szívótömlő méteráru 1" (25,4mm) 25m	Csatlakozódarabokkal és szívószűrővel kombinálva egyedi szívókészletként használható.
6.997-351.0	Nemesacél előszűrő	A levehető nemesacél előszűrő javítja a búvárszivattyú működési biztonságát és védi a szivattyú futókerekét az eldugulástól.
6.997-359.0	Szivattyú csatlakozó darab G1 (33,3mm) visszacsapó szeleppel	3/4"(19 mm) vagy 1"(25,4 mm) tömlőkhöz felel meg. G1 (33,3 mm) csatlakozómenettel. Visszacsapó szelepet helyezzen be a lapos tömítés helyett, hogy megakadályozza a víz visszafolyását a szivattyúhoz.
6.997-419.0	Lapos tömlő - készlet 1" (25,4 mm), 10 m	Rugalmas lapos PVC tömlő és textil szövet betét horganyzott tömlőkapoccsal 25-40 mm. Különlegesen ajánlott árvíz esetén a víz elszállításához. Max. üzemi nyomás: 0,4-0,5 MPa (4-5 bar).

Segítség üzemzavar esetén

⚠ Balesetveszély

Veszélyek elkerülés végett az alkatrészek javítását és beépítését csak jóváhagyott szerviz szolgálat végezheti el.

A készüléken történő bármiféle munka előtt kapcsolja ki a készüléket és húzza ki a hálózati csatlakozót.

Üzemzavar	Ok	Elhárítás
A szivattyú megy, de nem szállít	Levegő a szivattyúban	A szellőző gombot nyomni vagy szivattyú csatlakozási dugóját többször bedugni és kihúzni, amíg folyadékot nem szív fel.
	Felszívási terület el van dugulva	Húzza ki a hálózati dugót és tisztítsa meg a felszívási területet.
	(csak kézi üzemnél) vízszint a minimum vízállás alatt van	A szivattyút, ha lehet merítse le jobban a szállított folyadékba vagy az SCP 9000 esetén a Szívás alacsony folyadékszint esetén fejezetben leírtak szerint járjon el.
	A max. szállítási magasságot átlépte	A max. szállítási magasságot, az Előkészítés fejezetben /G. ábra leírtaknak megfelelően beállítani.
A szivattyú nem megy vagy az üzem alatt hirtelen leáll	Aramellátás megszakítva	Biztosítékokat és elektromos összekötéseket ellenőrizni
	A motor védőbiztosíték túlmelegedés miatt kikapcsolta a motort.	Húzza ki a hálózati dugót, hagyja lehűlni a szivattyút, tisztítsa meg a felszívási területet, gátolja meg a szárazmenetet
	Szennyeződés-részecske beragadt a felszívási területen	Húzza ki a hálózati dugót és tisztítsa meg a felszívási területet.
	A szintkapcsoló leállítja a szivattyút	A szintkapcsoló helyét ellenőrizni
Szállítási teljesítmény csökken	Felszívási terület el van dugulva	Húzza ki a hálózati dugót és tisztítsa meg a felszívási területet.
Szállítási teljesítmény túl kevés	A szivattyú szállítási teljesítménye a szállítási magasságtól, a tömlő átmérőjétől és a tömlő hosszúságától függ	Figyelembe kell venni a max. szállítási magasságot, lásd a műszaki adatokat, adott esetben válasszon más tömlő átmérőt vagy más tömlő hosszúságot.

Kérdések vagy üzemzavar esetén Kärcher-telephelyünk szívesen segít Önnek. A címet lásd a hátoldalon.

Műszaki adatok

		SCP 9000	SDP 9500
Feszültség	V	230 - 240	230 - 240
Áramfajta	Hz	50	50
Teljesítmény P _{névl}	W	350	450
Max. szállított mennyiség	l/h	9000	9500
Max. nyomás	MPa (bar)	0,07 (0,7)	0,06 (0,6)
Max. szállítási magasság	m	7	6
Max. lemerülési mélység	m	9	9
A szállítható szennyeződés részecske max. szemcse nagysága	mm	5	20
Súly	kg	4,2	4,3

A műszaki adatok módosításának jogát fenntartjuk!

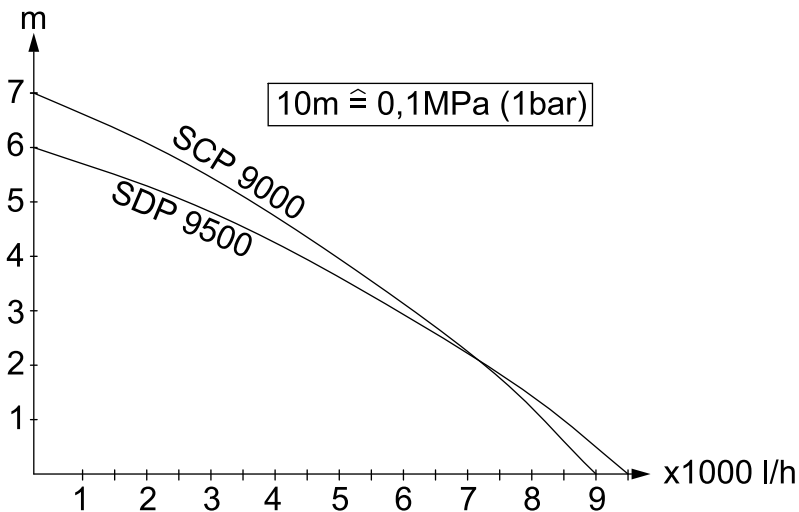

A lehetséges szállított mennyiség annál nagyobb:

- minél kisebb a felszívási- és szállítási magasság
- minél nagyobb a használt tömlők átmérője
- minél rövidebbek a használt tömlők
- minél kevesebb nyomásvesztést okoz a csatlakoztatott tartozék

Obsah

Vyobrazení zařízení	CS - 3
Obecná upozornění	CS - 5
Bezpečnostní pokyny	CS - 6
Obsluha	CS - 7
Ošetřování, údržba	CS - 8
Přeprava	CS - 8
Ukládání	CS - 8
ES prohlášení o shodě	CS - 9
Zvláštní příslušenství	CS - 10
Pomoc při poruchách	CS - 11
Technické údaje	CS - 12

Obecná upozornění

Vážení zákazniku,



Před prvním použitím svého zařízení si přečtěte tento původní návod k používání, řiďte se jím a uložte jej pro pozdější použití nebo pro dalšího majitele.

Správné používání přístroje

Tento přístroj byl navržen pro domácí použití a není určen pro nároky profesionálního používání. Výrobce neručí za případné škody, které jsou zapříčiněny zacházením podle předpisů nebo chybou obsluhou. Zařízení je převážně určeno k odvodňování při záplavách, ale lze ho rovněž využít při přečerpávání a vyčerpávání nádrží, k odběru vody ze studen a šachet a odčerpávání vody ze člunů a jachet za předpokladu, že se jedná o sladkou vodu.

Kapaliny schválené pro přepravu čerpadlem:

SCP 9000 (čerpadlo na čistou vodu)

- Voda se stupněm znečištění do zrnitosti 5 mm
- Bazénová voda (za předpokladu dávkování přísad podle určení)
- Prací louh

SDP 9500 (čerpadlo na znečištěnou vodu)

- Voda se stupněm znečištění do zrnitosti 20 mm
- všechny kapaliny přepravované čerpadlem SCP 9000

⚠ **Upozornění**

Tento přístroj není určen pro dopravu vody, kterou budou používat lidé. Čerpat se nesmějí žíravé, snadno hořlavé nebo výbušné látky (např. benzín, petrolej, nitroředidlo), tuky, oleje, slaná voda a odpadní vody ze záchodových zařízení a rovněž voda zabahněná, která má tekutost nižší než voda. Teplota čerpané kapaliny nesmí překračovat 35°C. Zařízení není vhodné pro nepřerušovaný čerpací provoz ani jako stacionární instalace (např. zvedací zařízení, kašnové čerpadlo).

Ochrana životního prostředí



Obalové materiály jsou recyklovatelné. Obal nezhazujte do domácího odpadu, nýbrž jej odevzdejte k opětovnému využití.



Přístroj je vyroben z hodnotných recyklovatelných materiálů, které se dají dobře znovu využít. Likvidujte proto staré přístroje ve sběrnách k tomuto účelu určených.

Informace o obsažených látkách (REACH)

Aktuální informace o obsažených látkách naleznete na adrese:

<http://www.karcher.de/de/unternehmen/umweltschutz/REACH.htm>

Záruka

V každé zemi platí záruční podmínky vydané příslušnou distribuční společností. Případné poruchy zařízení odstraníme během záruční lhůty bezplatně, pokud byl jejich příčinou vadný materiál nebo výrobní závady. V případě uplatňování nároku na záruku se s dokladem o zakoupení obraťte na prodejce nebo na nejbližší oddělení služeb zákazníkům.

Symboly použité v návodu k obsluze

⚠ **Pozor!**

Pro bezprostředně hrozící nebezpečí, které vede k těžkým fyzickým zraněním nebo k smrti.

⚠ **Upozornění**

Pro potenciálně nebezpečnou situaci, která by mohla vést k těžkým fyzickým zraněním nebo k smrti.

Pozor

Pro potenciálně nebezpečnou situaci, která může vést k lehkým fyzickým zraněním nebo k věcným škodám.

Bezpečnostní pokyny

⚠ **Smrtelné nebezpečí**

V případě nedodržení bezpečnostních pokynů vzniká nebezpečí smrti elektrickým proudem!

- Před každým použitím přístroje zkontrolujte, zda napájecí vedení a zástrčka nejsou poškozeny. Poškozené napájecí vedení je nutné nechat neprodleně vyměnit autorizovanou servisní službou, resp. odborníkem na elektrické přístroje.
- Všechny elektrické zástrčkové spoje je třeba umístit do oblasti chráněné proti zaplavení.
- Použití nevhodných prodlužovacích vedení může být nebezpečné. Venku používejte jen taková prodlužovací vedení, která jsou k tomuto účelu

schválena a odpovídajícím způsobem označena a která mají dostatečný průřez.

Zástrčka a spojka používaného prodlužovacího vedení musejí být chráněny proti stříkající vodě.

- Síťový kabel a kabel hladinového spínače nepoužívejte k přepravě ani k upevňování zařízení.
- Nevytahujte za připojovací kabel, ale za zástrčku.
- Síťový kabel netahejte přes ostré hrany a zamezte jeho skřípnutí.
- Údaje o napětí uvedené na typovém štítku přístroje musí souhlasit s napětím uzemnění.
- Aby nedošlo k ohrožení, smí opravy a montáže náhradních dílů provádět pouze autorizovaná zákaznická služba.
- Berte zřetel na elektrická bezpečnostní zařízení:

Ponorná čerpadla se smějí v plaveckých bazénech, zahradních rybníčcích a kašnách provozovat pouze přes ochranný spínač proti zbytkovému proudu se jmenovitým zbytkovým proudem maximálně 30 mA. Když jsou v plaveckém bazénu nebo zahradním rybníčku lidé, čerpadlo nesmí být v provozu.

Z bezpečnostních důvodů zásadně doporučujeme provozovat zařízení přes ochranný spínač proti zbytkovému proudu (maximálně 30 mA).

Elektrické připojení smějí provádět pouze odborníci na elektroinstalaci. Přitom je bezpodmínečně třeba dodržovat příslušná národní ustanovení!

V Rakousku musí být do čerpadel určených k použití v bazénech a zahradních rybníčcích, které jsou vybaveny napevno instalovaným přívodním vedením, přiváděn proud podle normy ÖVE (Rakouský svaz pro elektrotechniku) B/EN 60555 část 1 až 3 přes izolační transformátor s testem ÖVE, přičemž jmenovité napětí sekundáru nesmí překročit 230 V.

- Toto zařízení není určeno k tomu, aby je používaly osoby (včetně dětí) s omezenými fyzickými, smyslovými nebo duševními schopnostmi nebo s nedostatečnými zkušenostmi a/nebo znalostmi, pokud ne ně nebude dohlížet osoba odpovědná za jejich bezpečnost a nepoučí je o tom, jak se má zařízení používat. Na děti je třeba dohlížet, aby bylo zajištěno, že si se zařízením nebudou hrát.

Obsluha

Popis přístroje

- 1 Síťový kabel se zástrčkou
- 2 Hladinový spínač
- 3 Aretace hladinového spínače
- 4 Odvzdušňovací tlačítko
- 5 Držadlo
- 6 Hadicová přípojka 1" (25,4 mm)
- 7 Vázací pásek

Příprava

Před uvedením čerpadla do provozu je bezpodmínečně třeba dodržovat bezpečnostní instrukce!

Ilustrace A

- u hadice 1" (25,4mm) je třeba hadicovou přípojku nejprve odříznout

Upozornění:

Čím větší je průměr hadice a čím menší je délka hadice, tím vyšší je čerpací výkon.

Ilustrace B

- Přišroubujte hadicovou přípojku na čerpadlo
- Hadici nasuňte na hadicovou přípojku a upevněte vhodnou hadicovou sponou

Ilustrace C

- Vyklopte sklopné patky (jen SCP 9000).

Ilustrace D

- Při automatickém provozu nastavíte požadovanou spínací výšku tak, že nastavíte kabel hladinového spínače v aretaci.

Ilustrace E

- Při ručním provozu nasměrujte hladinový spínač nahoru (kabel dolů).
Tip: Kabel hladinového spínače protáhněte držadlem ve tvaru smyčky.

Ilustrace F

- Čerpadlo umístěte stabilně na pevný podklad do čerpané kapaliny nebo je ponořte na laně uvázaném za držadlo. Oblast sání nesmí být částečně nebo zcela blokována nečistotami.

Ilustrace G

- Při ustavení čerpadla je třeba dbát na to, že je čerpadlo sice možné ponořit až do max. ponorné hloubky (h_1) 9 m, ale že má čerpadlo zároveň max. čerpací výšku (h_2) 6 m (SDP 9500) resp. 7 m (SCP 9000). Čerpací výška označuje rozdíl výšky mezi hladinou vody a výstupem vody na konci čerpací hadice. Aby bylo možné provádět čerpání, musí být dodržena max. čerpací výška. Toto musí být dodrženo po celou dobu čerpání, neboť se při klesání hladiny vody (díky čerpání) zvyšuje čerpací výška.

Provoz

Aby čerpadlo samostatně sálo, musí hladina kapaliny činit alespoň 3 cm (SCP 9000), případně 8 cm (SDP 9500).

→ Zapojte síťovou zástrčku do zásuvky.

Automatický provoz

V automatickém provozu je čerpací proces řízen hladinovým spínačem automaticky. Jakmile hladina kapaliny dosáhne nastavené výšky, čerpadlo se zapne příp. vypne.

Musí být zabezpečena volnost pohybu hladinového spínače.

Manuální provoz

V manuálním provozu zůstává čerpadlo v trvale zapnutém stavu.

Upozornění:

Provoz nasucho vede ke zvýšenému opotřebení, nenechávejte čerpadlo pracující v manuálním provozu bez dohledu. Při běhu nasucho čerpadlo do 3 minut vypněte.

Vysávání naplocho (jen SCP 9000)

Při vysávání naplocho lze odsávat kapaliny až do zbytkové výšky 1 mm. Přitom je třeba zařízení provozovat ručně.

→ Zaklopte sklopné patky

→ U zbytků kapalin s hladinou nižší než 20 mm stiskněte od vzdušňovací tlačítko nebo několikrát zastrčte a vytáhněte zástrčku čerpadla, dokud nezačne být kapalina nasávána.

Ukončení provozu

→ Vytáhněte zástrčku ze zásuvky.

Ošetřování, údržba

⚠ **Pozor!**

Než začnete provádět jakoukoliv péči nebo údržbu, zařízení vypněte a vytáhněte zástrčku ze sítě.

Péče

Upozornění:

Nečistoty se mohou usazovat a vyvolávat funkční poruchy.

→ Po každém použití propláchněte čerpadlo čistou vodou.

Údržba

Údržba přístroje není nutná.

Přeprava

Pozor

Aby bylo zabráněno poranění nebo nehodám při přepravě, berte ohled na hmotnost přístroje (viz. technické údaje).

Ruční přeprava

→ Zařízení zvedněte za držadlo a přeneste je.

Přeprava ve vozidle

→ Zajistěte přístroj proti sklouznutí a převrácení.

Ukládání

Pozor

Aby bylo zabráněno poranění nebo nehodám, zohledněte při výběru místa uskladnění hmotnost přístroje (viz. technické údaje).

Uložení přístroje

→ Zařízení ukládejte na místě, kde nemrzne.

ES prohlášení o shodě

Tímto prohlašujeme, že níže označené stroje odpovídají jejich základní koncepci a konstrukčním provedením, stejně jako námi do provozu uvedenými konkrétními provedeními, příslušným zásadním požadavkům o bezpečnosti a ochraně zdraví směrnic ES. Při jakýchkoli na stroji provedených změnách, které nebyly námi odsouhlaseny, pozbývá toto prohlášení svou platnost.

Výrobek: Čerpadlo
Typ: 1.645-xxx

Příslušné směrnice ES:
2006/42/ES (+2009/127/ES)
2004/108/ES

Použité harmonizační normy

EN 55014–1: 2006 + A1: 2009
EN 55014–2: 1997 + A2: 2008
EN 60335–1
EN 61000–3–2: 2006 + A2: 2009
EN 61000–3–3: 2008
EN 62233: 2008

Použité specifikace:
EN 60335–2–41

Podepsaní jednají v pověření a s plnou mocí jednatelství

H. Jenner
CEO

S. Reiser
Head of Approval

Osoba zplnomocněná sestavením dokumentace:
S. Reiser

Alfred Kärcher GmbH & Co. KG
Alfred-Kärcher-Str. 28 - 40
71364 Winnenden (Germany)
Tel.: +49 7195 14-0
Fax: +49 7195 14-2212

Winnenden, 2010/09/01

Zvláštní příslušenství

Ilustrace dále uváděných speciálních příslušenství najdete na stránce 4 tohoto návodu.

6.997-347.0	Sací hadice metrové zboží 3/4" (19 mm) 25 m	Spirálová hadice odolná proti vakuu, lze přizpůsobit na individuální délku v kombinaci s přípojkami a sacím filtrem použitelná jako samostatná sací souprava
6.997-346.0	Sací hadice metrové zboží 1" (25,4 mm) 25 m	
6.997-351.0	Předřazený filtr z nerezové oceli	Odnímatelný předřazený filtr z nerezové oceli zvyšuje funkční bezpečnost ponorného čerpadla a chrání oběžné kolo čerpadla před ucpaním.
6.997-359.0	Kus pro připojení pumpy G1(33,3mm) včetně zpětného ventilu	Vhodné pro hadice 3/4" (19 mm) nebo 1" (25,4 mm). S přípojovacím závitem G1 (33,3 mm). Chcete-li zabránit zpětnému toku vody do čerpadla, nainstalujte místo plochého těsnění zpětný ventil.
6.997-419.0	Plochá hadice - sada 1" (25,4 mm), 10 m	Pružná plochá hadice z PVC a textilní přízová vložka s pozinkovanou hadicovou sponou 25-40 mm. Obzvlášť doporučované k odčerpávání vody při záplavách. Max. provozní tlak: 0,4-0,5 MPa (4-5 barů).

Pomoc při poruchách

⚠ **Pozor!**

Aby nedošlo k ohrožení, smí opravy a montáže náhradních dílů provádět pouze autorizovaná zákaznická služba.

Před každou prací na zařízení vždy zařízení vypněte a vytáhněte síťovou zástrčku.

Porucha	Příčina	Odstranění
Čerpadlo běží, ale nečerpá	Vzduch v čerpadle	Stiskněte odvzdušňovací tlačítko nebo několikrát zastrčte a vytáhněte zástrčku čerpadla, dokud nezačne být kapalina nasávána.
	Oblast sání je ucpaná	Vytáhněte zástrčku a vyčistěte oblast sání
	(jen v manuálním provozu) vodní hladina je pod minimálním stavem	Je-li to možné, ponořte čerpadlo hlouběji do přepravované kapaliny nebo postupujte u SCP 9000 podle popisu v kapitole Vysávání naplocho.
	Byla překročena max. čerpací výška	Přizpůsobit max. čerpací výšku podle popisu v kapitole Příprava / obrázek G.
Čerpadlo nenabíhá nebo se za provozu náhle zastaví	Přerušený přívod proudu	Zkontrolujte pojistky a elektrické spoje
	Spínač ochrany motoru vypnul motor kvůli přehřátí	Vytáhněte síťovou zástrčku, nechte čerpadlo vychladnout, vyčistěte oblast sání, zabraňte chodu na sucho
	Částice nečistoty se zaklínily v oblasti sání	Vytáhněte zástrčku a vyčistěte oblast sání
Klesá čerpací výkon	Hladinový spínač zastaví čerpadlo	Zkontrolujte polohu hladinového spínače
	Oblast sání je ucpaná	Vytáhněte zástrčku a vyčistěte oblast sání
Čerpací výkon je příliš nízký	Čerpací výkon čerpadla je závislý na výtlačné výšce, průměru hadice a délce hadice	Dodržujte maximální výtlačnou výšku viz technické údaje, případně zvolte jiný průměr hadice nebo jinou délku hadice

Při eventuelních dotazech či poruchách se s důvěrou obraťte na jakoukoli pobočku firmy Kärcher. Adresy poboček najdete na zadní straně.

Technické údaje

		SCP 9000	SDP 9500
Napětí	V	230 - 240	230 - 240
Druh proudu	Hz	50	50
Výkon P_{jmen}	W	350	450
Max. výkon čerpadla	l/h	9000	9500
Max. tlak	MPa (bar)	0,07 (0,7)	0,06 (0,6)
Max. výtlačná výška	m	7	6
Maximální hloubka ponoru	m	9	9
Max. zrnitost čerpatelných kalových částic	mm	5	20
Hmotnost	kg	4,2	4,3

Technické změny vyhrazeny.

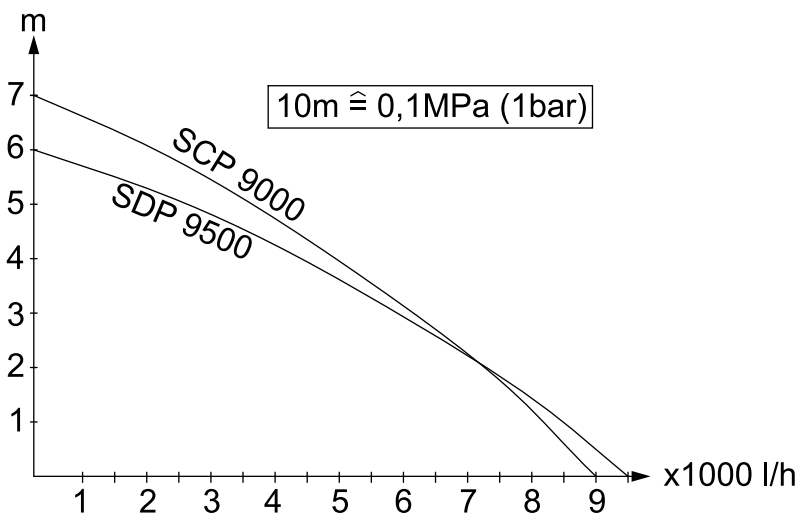

Možný výkon čerpadla je tím větší:

- čím menší jsou sací a čerpací výšky
- čím větší jsou průměry používaných hadic
- čím kratší jsou používané hadice
- čím menší ztrátu tlaku způsobuje připojené příslušenství

Obsah

Zobrazenie zariadenia	SK - 3
Všeobecné pokyny	SK - 5
Bezpečnostné pokyny	SK - 6
Obsluha	SK - 7
Ošetrovanie, údržba	SK - 8
Transport	SK - 8
Uskladnenie	SK - 8
Vyhlasenie CE	SK - 9
Špeciálne príslušenstvo	SK - 10
Pomoc pri poruchách	SK - 11
Technické údaje	SK - 12

Všeobecné pokyny

Vážený zákazník,



Pred prvým použitím vášho zariadenia si prečítajte tento pôvodný návod na použitie, konajte podľa neho a uschovajte ho pre neskoršie použitie alebo pre ďalšieho majiteľa zariadenia.

Používanie výrobku v súlade s jeho určením

Tento prístroj bol vyvinutý na súkromné účely a nie je určený znášať nároky priemyselného používania.

Výrobca neručí za prípadné škody, ktoré boli spôsobené nesprávnym používaním alebo chybnou obsluhou.

Prístroj je určený hlavne na odvodnenie v prípade záplav, ale aj na prečerpanie a odčerpanie z nádrží, na odber vody zo studní a šácht ako aj na odstránenie vody z člnov a jácht, pokiaľ sa jedná o sladkú vodu.

Prípustné odčerpávané kvapaliny SCP 9000 (čerpadlo na čistú vodu)

- Voda so stupňom znečistenia až do veľkosti zrn 5mm
- Voda z kúpalísk (s predpokladom správneho dávkovania aditív)
- Umývací lúh

SDP 9500 (čerpadlo na znečistenú vodu)

- Voda so stupňom znečistenia až do veľkosti zrn 20mm
- Všetky prečerpávané kvapaliny čerpadla SCP 9000

⚠ **Pozor**

Zariadenie nie je určené na čerpanie vody pre priamu spotrebu osobami. Nesmú byť prečerpávané leptavé, mierne horľavé alebo výbušné látky (napr. benzín, petrolej, nitroriedidlo), mazivá, oleje, slaná voda, odpadová voda zo záchodov a zakalená voda, ktorá netečie tak ako normálna voda. Teplota požadovanej kvapaliny nesmie prekročiť 35°C.

Prístroj nie je vhodný pre neprerušovanú prevádzku čerpadla alebo ako statická inštalácia (napr. zdvíhacie zariadenie, čerpadlo vo fontáne).

Ochrana životného prostredia



Obalové materiály sú recyklovateľné. Obalové materiály láskavo nevyhadzujte do komunálneho odpadu, ale odovzdajte ich do zberne druhotných surovín.



Vyradené prístroje obsahujú hodnotné recyklovateľné látky, ktoré by sa mali opäť zužitkovať. Staré zariadenia preto láskavo odovzdajte do vhodnej zberne odpadových surovín.

Pokyny k zloženiu (REACH)

Aktuálne informácie o zložení nájdete na: <http://www.karcher.de/de/unternehmen/umweltschutz/REACH.htm>

Záruka

V každej krajine platia záručné podmienky našej distribučnej organizácie. Prípadné poruchy spotrebiča odstránime počas záručnej lehoty bezplatne, ak sú ich príčinou chyby materiálu alebo výrobné chyby. Pri uplatňovaní záruky sa spolu s dokladom o kúpe zariadenia láskavo obráťte na predajcu alebo na najbližší autorizovaný zákaznický servis.

Symboly v návode na obsluhu

⚠ Nebezpečenstvo

Pri bezprostredne hroziacom nebezpečenstve, ktoré spôsobí vážne zranenia alebo smrť.

⚠ Pozor

V prípade nebezpečnej situácie by mohla viesť k vážnemu zraneniu alebo smrti.

Pozor

V prípade novej nebezpečnej situácie by mohla viesť k ľahkým zraneniam alebo vecným škodám.

Bezpečnostné pokyny

⚠ Nebezpečenstvo ohrozenia života

Pri nedodržaní bezpečnostných pokynov vznikne nebezpečenstvo ohrozenia života zasiahnutím elektrickým prúdom!

- Pred každým použitím skontrolujte, či nie je poškodený prívodný kábel alebo sieťová vidlica. Poškodený prívodný kábel dajte bezodkladne vymeniť autorizovanej servisnej službe alebo kvalifikovanému elektrotechnikovi.
- Všetky elektrické zástrčky je nutné namontovať v oblasti bezpečnej proti záplavám.
- Nevhodné predlžovacie vedenia môžu byť nebezpečné. Vo vonkajšom prostredí používajte výhradne schválené a patrične označené predlžovacie káble s dostatočným prierezom vodiča.

Konektor a spojka použitého predlžovacieho kábla musia byť vodotesné.

- Sieťový pripojovací kábel a kábel spínača hladiny nepoužívajte na nosenie alebo upevnenie prístroja.
- Pri od pájaní prístroja od elektrickej siete neťahajte za pripojovací kábel, ale za zástrčku.
- Kábel pripojenia k sieti neťahajte cez ostré hrany a neprikvajte ho.
- Napätie uvedené na výrobnom štítku musí súhlasiť s napätím zásuvky.
- Aby sa zabránilo vzniku nebezpečných situácií, môže opravy a výmenu náhradných dielov prístroja vykonávať len autorizované servisné stredisko.

- Dbajte na elektrické ochranné zariadenia:

Ponorné čerpadlá je možné prevádzkovať v plaveckých bazénoch, záhradných rybníkoch a fontánach len s pomocou ochranného spínača poruchového prúdu s menovitým poruchovým prúdom max. 30mA. Ak sa v plaveckých bazénoch alebo záhradných rybníkoch nachádzajú osoby, čerpadlo sa nesmie prevádzkovať.

Z bezpečnostných dôvodov v zásade odporúčame, aby sa prístroj prevádzkoval s pomocou ochranného spínača poruchového prúdu (max. 30mA).

Elektrické zapojenie môže vykonať len odborný elektrikár. Preto je bezpodmienečne nutné dodržať národné predpisy!

V Rakúsku musia byť čerpadlá, ktoré sú vybavené pevnými prípojkami, pri použití v plaveckých bazénoch a záhradných rybníkoch napájané podľa ÖVE B/EN 60555 časť 1 až 3, z oddeľovacieho transformátora preskúšaného ÖVE, pričom nesmie byť prekročené sekundárne menovité napätie 230V.

- Toto zariadenie nie je určené na to, aby ho používali osoby (vrátane detí) s obmedzenými fyzickými, zmyslovými alebo duševnými schopnosťami resp. nedostatkom skúseností a znalostí, musia byť pod dozorom osôb zodpovedných za ich bezpečnosť alebo musia od nich obdržať pokyny, ako zariadenie používať. Deti musia byť pod dozorom, aby sa zabezpečilo, že sa so zariadením nehrajú.

Obsluha

Popis prístroja

- 1 Prívodný sieťový kábel s vidlicou
- 2 Spínač hladiny
- 3 Aretácia spínača hladiny
- 4 Odvzdušňovacie tlačidlo
- 5 Rukoväť
- 6 Hadicová prípojka 1" (25,4mm)
- 7 Spojka kábla

Príprava

Pred uvedením čerpadla je bezpodmienečne nutné dodržať bezpečnostné pokyny!

Obrázok A

- pri 1"(25,4mm) hadici sa musí prípojka hadice predtým odrezať

Upozornenie:

Čím je väčší priemer hadice a hadica je kratšia, tým vyšší je dopravný výkon.

Obrázok B

- Hadicovú prípojku naskrutkujte na čerpadlo
- Hadicu nasuňte na hadicovú prípojku a upevnite pomocou vhodnej hadicovej spony

Obrázok C

- Vyklopiť výklopné nohy (len SCP 9000).

Obrázok D

- V prípade automatického režimu prevádzky nastavte požadovanú vypínaciu výšku pripojením kábla spínača hladiny na svorky aretovaním.

Obrázok E

- Pri ručnej prevádzke nastavte spínač hladiny smerom hore (kábel smerom dole). Tip: Kábel spínača hladiny prevlečte ako hadice cez nosný držiak.

Obrázok F

- Čerpadlo bezpečne postavte do prečerpávanej kvapaliny na pevný podklad alebo namočte pomocou lana prevlečeného cez nosný držiak. Priestor nasávania sa nesmie celkom alebo čiastočne upchať.

Obrázok G

- Pri inštalácii čerpadla musíte rešpektovať to, že čerpadlo sa dá síce ponoriť až do max. hĺbky ponoru (h1) 9 m, ale má iba max. výšku čerpania (h2) 6 m (SDP 9500) alebo 7 m (SCP 9000). Výška čerpania označuje výškový rozdiel medzi hladinou vody a výtokom vody na konci čerpacej hadice. Aby mohlo čerpadlo čerpať, musí sa dodržiavať max. výška čerpania. Na to musíte dávať pozor počas kompletného priebehu čerpania, pretože s klesajúcou vodou (odčerpávaním) sa zväčšuje výška čerpania.

Prevádzka

Aby čerpadlo samo nasávalo, musí byť hladina kvapaliny najmenej 3cm (SCP 9000) popr. 8cm (SDP 9500).

→ Zasuňte sieťovú zástrčku do zásuvky.

Automatický režim prevádzky

V automatickom režime prevádzky spínač hladiny automaticky riadi činnosť čerpadla.

Ak stav kvapaliny dosiahne nastavenú výšku, čerpadlo sa zapne popr. vypne.

Musí sa zabezpečiť voľnosť pohybu spínača hladiny.

Ručný režim prevádzky

V ručnom režime prevádzky zostáva čerpadlo neustále zapnuté.

Upozornenie:

Chod na sucho vedie k zvýšenému opotrebovaniu. Čerpadlo v ručnom režime prevádzky nenechávajte bez dozoru. Pri chode na sucho sa čerpadlo vypne do 3 minút.

Ploché odsávanie (len SCP 9000)

V prevádzke s plochým odsávaním sa môžu vsať kvapaliny až do výšky 1 m. Na to sa musí prístroj prevádzkovať ručne.

→ Sklopenie sklápacích nôh

→ U zvyšných kvapalín s výškou menej ako 20 mm stlačte odvzdušňovacie tlačidlo alebo viackrát zasuňte a vysuňte sieťovú zástrčku čerpadla, kým sa kvapalina nevysaje.

Ukončenie práce

→ Sieťovú zástrčku vytiahnite zo zásuvky.

Ošetrovanie, údržba

⚠ Nebezpečenstvo

Pred každým ošetrovaním a údržbou zariadenie vypnite a vytiahnite zástrčku.

Ošetrovanie

Upozornenie:

Nečistoty sa môžu usadiť a spôsobiť poruchy funkcie.

→ Čerpadlo je nutné po každom použití prepláchnuť čistou vodou.

Údržba

Zariadenie si nevyžaduje údržbu.

Transport

Pozor

Aby sa pri preprave zabránilo vzniku nehôd alebo zranení, zohľadnite hmotnosť prístroja (viď technické údaje).

Ručná preprava

→ Zariadenie zdvihnite a prenášajte za prenosný držiak.

Preprava vo vozidlách

→ Prístroj zaistite proti zošmyknutiu a prevráteniu.

Uskladnenie

Pozor

Aby sa pri výbere miesta skladovania zabránilo vzniku nehôd alebo zranení, zohľadnite hmotnosť prístroja (viď technické údaje).

Uskladnenie prístroja

→ Prístroj uložte na miesto zaistené proti mrazu.

Vyhlasenie CE

Týmto vyhlasujeme, že ďalej označený stroj zodpovedá na základe jeho koncepcie a konštrukcie a takisto vyhotovenia, ktoré sme dodali, príslušným základným požiadavkám na bezpečnosť a ochranu zdravia uvedeným v smerniciach EÚ. Pri zmene stroja, ktorá nebola nami odsúhlasená, stráca toto prehlásenie svoju platnosť.

Výrobok: Čerpadlo
Typ: 1.645-xxx

Príslušné Smernice EÚ:
2006/42/ES (+2009/127/ES)
2004/108/ES

Uplatňované harmonizované normy:

EN 55014-1: 2006 + A1: 2009
EN 55014-2: 1997 + A2: 2008
EN 60335-1
EN 61000-3-2: 2006 + A2: 2009
EN 61000-3-3: 2008
EN 62233: 2008

Použité špecifikácie:
EN 60335-2-41

Podpísaný jedná v poverení a s plnou mocou jednatelstva.



H. Jenner
CEO



S. Reiser
Head of Approbation

Osoba zodpovedná za dokumentáciu:
S. Reiser

Alfred Kärcher GmbH & Co. KG
Alfred-Kärcher-Str. 28 - 40
71364 Winnenden (Germany)
Tel: +49 7195 14-0
Fax: +49 7195 14-2212

Winnenden, 2010/09/01

Špeciálne príslušenstvo

Obrázky nasledovného špeciálneho príslušenstva nájdete na strane 4 tohto návodu.

6.997-347.0	Vysávací hadica metrový tovar 3/4" (19mm) 25m	Vákuová špirálová hadica pre narezanie jednotlivých dĺžok hadíc. Kombinuje sa s pripojovacími dielmi a vysávacím filtrom ako individuálne armatúry vysávacieho potrubia.
6.997-346.0	Vysávací hadica metrový tovar 1" (25,4mm) 25m	
6.997-351.0	Predradený filter z ušľachtilej nehrdzavejúcej ocele.	Odoberateľný predradený filter z ušľachtilej nehrdzavejúcej ocele zvyšuje funkčnú bezpečnosť ponorného čerpadla a chráni obežné koleso čerpadla pred upchatím.
6.997-359.0	Pripojovací diel čerpadla G1(33,3mm) vrátane spätného ventilu,	Hodí sa pre hadice 3/4" (19 mm) alebo 1"(25,4 mm). S pripojovacím závitom G1 (33,3 mm). Spätný ventil nasadte namiesto plochého tesnenia, aby sa zabránilo spätnému prítoku vody do čerpadla.
6.997-419.0	Prírubová hadica - súprava 1" (25,4 mm), 10 m	Pružná plochá hadica z PVC a vložky z textilnej tkaniny s pozinkovanou svorkou hadice 25-40 mm. Mimoriadne odporúčaná pri záplavách na odvádzanie vody. Max. prevádzkový tlak: 0,4-0,5 MPa (4-5 bar).

Pomoc pri poruchách

Nebezpečenstvo

Aby sa zabránilo vzniku nebezpečných situácií, môže opravy a výmenu náhradných dielov prístroja vykonávať len autorizované servisné stredisko.

Pred všetkými prácami prístroj vypnite a vyťahnite sieťovú zástrčku.

Porucha	Príčina	Odstránenie
Čerpadlo beží, ale nečerpá	Vzduch v čerpadle	Stlačte odvzdušňovacie tlačidlo alebo sieťovú zástrčku čerpadla viackrát zasuňte a vyťahnite, kým sa kvapalina nezačne nasávať.
	Upchatý priestor nasávania	Vyťahnite sieťovú zástrčku a priestor nasávania vyčistite
	(len počas ručného režimu prevádzky) Hladina vody pod minimálnou hladinou vody	Čerpadlo, ak je možné namočte hlbšie do prečerpávanej kvapaliny alebo u SCP 9000 postupujte tak, ako je popísané v kapitole Ploché vysávanie.
	Max. prečerpávací výška prekročená	Max. prečerpávací výška sa musí prispôsobiť podľa popisu v kapitole Príprava / Obrázok G.
Čerpadlo sa nerozbehne alebo zostáva počas prevádzky odrazu stáť	Prerušené elektrické napájanie	Kontrola poistiek a elektrických spojov
	Ochranná poistka motora vypla motor v dôsledku jeho prehriatia.	Sieťovú zástrčku vyťahnite, čerpadlo nechajte ochladiť, vyčistite priestor nasávania, zabráňte chodu na sucho
	V priestore nasávania sú zachytené častice nečistôt	Vyťahnite sieťovú zástrčku a priestor nasávania vyčistite
	Spínač hladiny zastaví čerpadlo	Kontrola polohy spínača hladiny
Prečerpávací výkon klesá	Upchatý priestor nasávania	Vyťahnite sieťovú zástrčku a priestor nasávania vyčistite
Prečerpávací výkon je príliš nízky	Dopravný výkon čerpadla je závislý od dopravnej výšky, priemeru a dĺžky hadice.	Dodržte maximálnu dopravnú výšku. Viď technické údaje. Prípadne zvolte iný priemer alebo dĺžku hadice.

V prípade otázok alebo porúch Vám rada pomôže naša pobočka Kärcher. Adresu nájdete na zadnej strane.

Technické údaje

		SCP 9000	SDP 9500
Napätie	V	230 - 240	230 - 240
Druh prúdu	Hz	50	50
Výkon P_{men}	W	350	450
Max. prečerpávacie množstvo	l/h	9000	9500
Max. tlak	MPa (bar)	0,07 (0,7)	0,06 (0,6)
Max. prečerpávací výška	m	7	6
Max. ponorná hĺbka	m	9	9
Max. veľkosť zŕn prečerpávaných častíc nečistôt	mm	5	20
Hmotnosť	kg	4,2	4,3

Technické zmeny vyhradené!

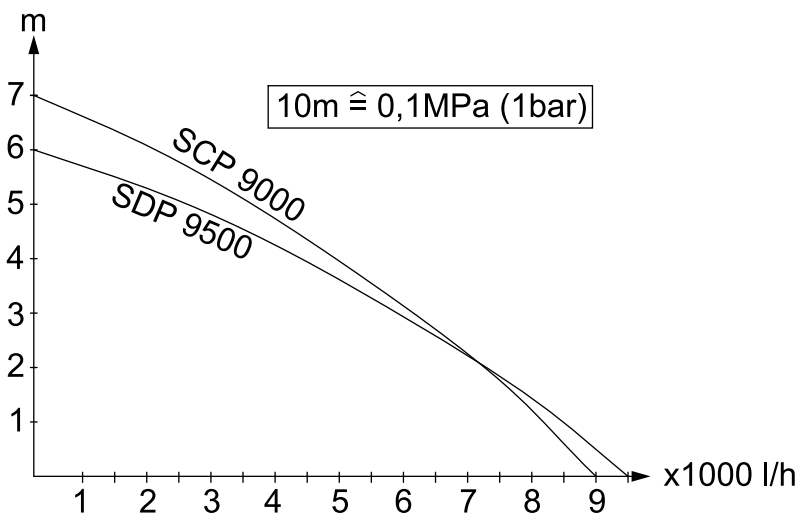

Možné dopravované množstvo je o to väčšie:

- čím menšie sú nasávacie a dopravné výšky
- čím väčšie sú priemery používaných hadíc
- o čo kratšie sú používané hadice
- čím menšia je spôsobená tlaková strata pripojeného príslušenstva

Vsebinsko kazalo

Slika naprave	SL - 3
Splošna navodila	SL - 5
Varnostna navodila	SL - 6
Uporaba	SL - 7
Čiščenje, vzdrževanje	SL - 8
Transport	SL - 8
Skladiščenje	SL - 8
CE izjava	SL - 9
Poseben pribor	SL - 10
Pomoč pri motnjah	SL - 11
Tehnični podatki	SL - 12

Splošna navodila

Spoštovani kupec,



Pred prvo uporabo Vaše naprave preberite to originalno navodilo za uporabo, ravnajte se po njem in shranite ga za morebitno kasnejšo uporabo ali za naslednjega lastnika.

Namenska uporaba

Ta naprava je razvita za privatno uporabo in ne izpolnjuje zahtev za uporabo v industriji.

Proizvajalec ne odgovarja za morebitno škodo, ki je povzročena zaradi nenamenske uporabe ali napačnega rokovanja.

Stroj je namenjen pretežno za odvodnjavanje pri poplavah, pa tudi za prečrpavanje in izčrpavanje zbiralnikov, za odvzem vode iz vodnjakov in jaškov, ter za odvodnjavanje čolnov in jaht, v kolikor gre za sladko vodo.

Dovoljene pretočne tekočine:

SCP 9000 (črpalka za čisto vodo)

- Voda s stopnjo onesnaženja do zrnatosti 5 mm
- Bazenska voda (pogoj je namensko doziranje aditivov)
- Pralni lug

SDP 9500 (črpalka za umazano vodo)

- Voda s stopnjo onesnaženja do zrnatosti 20mm
- Vse tekočine za črpanje črpalke SCP 9000

⚠ Opozorilo

Aparat ni namenjen transportu vode za uporabo ljudi.

Črpati se ne smejo jedke, lahko gorljive ali eksplozivne snovi (npr. bencin, petrolej, nitro razredčina), maščobe, olja, slanica in odpadne vode iz straniščnih naprav in blatna voda, ki ima manjšo tekočnost kot voda.

Temperatura črpane tekočine ne sme preseči 35°C.

Stroj ni primeren za neprekinjeno črpanje ali kot stacionarna instalacija (npr. dvizna naprava, črpalka za vodnjak).

Varstvo okolja



Embalažo je mogoče reciklirati. Prosimo, da embalaže ne odlagate med gospodinjski odpad, pač pa jo oddajte v ponovno predelavo.



Stare naprave vsebujejo pomembne materiale, ki so namenjeni za nadaljnjo predelavo. Zato stare naprave zavrzite s pomočjo ustreznih zbiralnih sistemov.

Opozorila k sestavinam (REACH)

Aktualne informacije o sestavinah najdete na:

<http://www.karcher.de/de/unternehmen/umweltschutz/REACH.htm>

Garancija

V vsaki državi veljajo garancijski pogoji, ki jih določa naše prodajno predstavništvo. Morebitne motnje na napravi, ki so posledica materialnih ali proizvodnih napak, v času garancije brezplačno odpravljamo. V primeru uveljavljanja garancije, se z originalnim računom obrnite na prodajalca oziroma najbližji uporabniški servis.

Simboli v navodilu za uporabo

⚠ Nevarnost

Za neposredno grozečo nevarnost, ki vodi do težkih telesnih poškodb ali smrti.

⚠ Opozorilo

Za možno nevarno situacijo, ki bi lahko vodila do težkih telesnih poškodb ali smrti.

Pozor

Za možno nevarno situacijo, ki lahko vodi do lahkih poškodb ali materialne škode.

Varnostna navodila

⚠ Smrtna nevarnost

V primeru neupoštevanja varnostnih napotkov obstaja smrtna nevarnost zaradi električnega toka!

- Pred vsako uporabo preverite ali na priključnem kablu z omrežnim vtičem obstajajo poškodbe. Poškodovan priključni vodnik naj pooblaščen uporabniški servis/elektro strokovnjak takoj zamenja.
- Vse električne vtične povezave se morajo namestiti v suhem območju, ki je varno pred zmočenjem.
- Neprimerni podaljševalni kabli so lahko nevarni. Na odprtem uporabljajte le za to dovoljene in ustrezno označene podaljševalne kable z zadostnim prerezom vodnikov.
Vtič in vezava uporabljenega podaljševalnega kabla morata biti zaščitena pred škropljenjem.

- Omrežni priključni kabel in kabel nivojskega stikala ne smete uporabljati za transport ali pritrditev naprave.
- Za odklop od omrežja ne vlecite priključnega kabla, temveč izvlecite vtič iz vtičnice.
- Omrežnega priključnega kabla ne vlecite preko ostrih robov in pazite, da se ne zatika.
- Napetost, navedena na tipski tablici, se mora ujemati z napetostjo vira električne energije.
- Za preprečitev nevarnosti sme popravila in vgradnjo nadomestnih delov izvajati zgolj avtoriziran uporabniški servis.
- Upoštevajte električne zaščitne priprave: Potopne črpalke smejo v plavalnih bazenih, vrtnih ribnikih in vodometih obratovati le preko tokovnega zaščitnega stikala z nazivnim diferenčnim tokom maks. 30mA. Če se v plavalnih bazenih ali vrtnih ribnikih nahajajo osebe, črpalka ne sme obratovati.
Iz varnostnih razlogov na splošno priporočamo, da naprava obratuje preko tokovnega zaščitnega stikala (maks. 30mA).
Električno priključitev sme izvesti le elektro strokovnjak. Obvezno se morajo upoštevati nacionalni predpisi!
- **V Avstriji** se morajo črpalke za uporabo v plavalnih bazenih in vrtnih ribnikih, ki so opremljene s fiksnim priključnim vodnikom, po ÖVE B/EN 60555 del 1 do 3, napajati preko ÖVE-preizkušenega ločilnega transformatorja, pri čemer nazivna napetost sekundarno ne sme presegati 230V.
- Ta naprava ni namenjena uporabi s strani oseb (vključno z otroci) z omejenimi fizičnimi, senzoričnimi ali umskimi sposobnostmi ali pomanjkljivimi izkušnjami in/ali zaradi pomanjkanja potrebnega znanja, razen če so pod nadzorom odgovorne osebe, ki skrbi za njihovo varnost, ali jim le ta nudi potrebne napotke o uporabi naprave. Otroci morajo biti pod stalnim nadzorom, da zagotovite, da se z napravo ne igrajo.

Uporaba

Opis naprave

- 1 Omrežni priključni kabel z vtičem
- 2 Nivojsko stikalo
- 3 Blokiranje nivojskega stikala
- 4 Tipka za odzračevanje
- 5 Ročaj
- 6 Priključek gibke cevi 1“(25,4mm)
- 7 Vežaj kabla

Priprave

Pred zagonom črpalke je obvezno potrebno upoštevati varnostne napotke!

Slika A

→ pri 1“(25,4mm) gibki cevi je potrebno priključek gibke cevi predhodno odžagati.

Opozorilo:

Čim večji je premer gibke cevi in čim krajša je dolžina gibke cevi, toliko večja je črpalna zmogljivost.

Slika B

- Priključek gibke cevi privijte na črpalno
- Gibko cev potisnite na priključek in jo z ustrezno objemko za gibko cev pritrdite

Slika C

→ Razklopite zložljive nogice (le SCP 9000).

Slika D

→ Pri avtomatskem obratovanju nastavite željeno preklopno višino tako, da kabel nivojskega stikala zataknete v prijem.

Slika E

→ Pri ročnem obratovanju nivojsko stikalo usmerite navzgor (kabel navzdol).
Nasvet: Kabel nivojskega stikala porinite kot zanko skozi nosilno držalo.

Slika F

→ Črpalno namestite stabilno na trdno podlago v črpano tekočino ali jo potopite z vrvo, ki je pritrjena na nosilnem ročaju.
Sesalno območje ne sme biti povsem ali delno blokirano z umazanijo.

Slika G

→ Pri postavljanju črpalke je potrebno upoštevati, da se črpalno sicer lahko potopi do max. potopne globine (h1) 9 m, vendar pa ima max. višino črpanje (h2) le 6 m (SCP 9500) oz. 7 m (SDP 9000).

Višina črpanja označuje višinsko razliko med gladino vode in izstopom vode na koncu gibke črpalne cevi. Da črpalna črpa, je potrebno upoštevati max. višino črpanja. To je potrebno upoštevati preko celotnega poteka črpanja, ker s padajočo gladino vode (zaradi izčrpanja) višina črpanja narašča.

Obratovanje

Da bi črpalka lahko samostojno črpala, mora nivo tekočine znašati najmanj 3cm (SCP 9000), oz. 8cm (SDP 9500).

→ Omrežni vtič vtaknite v vtičnico.

Avtomatsko obratovanje

V avtomatskem obratovanju nivojsko stikalo avtomatsko vodi postopek črpanja. Ko nivo tekočine doseže nastavljeno višino, se črpalka vklopi oz. izklopi. Zagotovljena mora biti svoboda gibanja nivojskega stikala.

Ročno obratovanje

Pri ročnem obratovanju ostane črpalka stalno vklopljena.

Opozorilo:

Suhi tek vodi do povečane obrabe, črpalke med ročnim delovanjem ne puščajte brez nadzora. Pri suhem teku črpalko izklopite v roku 3 minut.

Plitvo sesanje (le SCP 9000)

Pri plitvem sesanju se lahko izsesajo tekočine do preostale višine 1 mm. V ta namen mora stroj obratovati ročno.

→ Sklopite zložljive nogice

→ Pri preostalih tekočinah z višino manj kot 20 mm pritisnite tipko za odzračevanje, ali omrežni vtič črpalke večkrat vklopite in izklopite, dokler tekočina ni posesana.

Zaključek delovanja

→ Omrežni vtič izvlcite iz vtičnice.

Čiščenje, vzdrževanje

⚠ Nevarnost

Pred vsemi čistilnimi in vzdrževalnimi deli izklopite napravo in omrežni vtič izvlcite iz vtičnice.

Nega

Opozorilo:

Umazanija se lahko nalaga in vodi do motenj v delovanju.

→ Črpalko po vsaki uporabi sperite s čisto vodo.

Vzdrževanje

Stroja ni treba vzdrževati.

Transport

Pozor

Da preprečite nesreče ali poškodbe, pri transportu upoštevajte težo naprave (glejte tehnične podatke).

Ročni transport

→ Dvignite stroj s pomočjo nosilnega ročaja in ga nesite.

Transport v vozilih

→ Napravo zavarujte proti zdrsu in prevrnitvi.

Skladiščenje

Pozor

Da preprečite nesreče ali poškodbe, pri izbiri kraja shranjevanja upoštevajte težo naprave (glejte tehnične podatke).

Shranjevanje naprave

→ Črpalko pospravite na mesto, kjer ni zmrzali.

CE izjava

S to izjavo potrjujemo, da spodaj omenjeni stroj zaradi svoje zasnove in načina izdelave ustreza temeljnim varnostnim in zdravstvenim zahtevam EU-standardov.

Ta izjava izgubi svojo veljavnost, če kdo napravo spremeni brez našega soglasja.

Proizvod: Črpalka
Tip: 1.645-xxx

Zadevne ES-direktive:
2006/42/ES (+2009/127/ES)
2004/108/ES

Uporabljene usklajene norme:
EN 55014-1: 2006 + A1: 2009
EN 55014-2: 1997 + A2: 2008
EN 60335-1
EN 61000-3-2: 2006 + A2: 2009
EN 61000-3-3: 2008
EN 62233: 2008

Uporabne specifikacije:
EN 60335-2-41

Podpisniki ravnajo po navodilih in s pooblastilom vodstva podjetja.

H. Jenner
CEO

S. Reiser
Head of Approbation

Pooblaščenec za dokumentacijo:
S. Reiser

Alfred Kärcher GmbH & Co. KG
Alfred-Kärcher-Str. 28 - 40
71364 Winnenden (Germany)
Tel.: +49 7195 14-0
Faks: +49 7195 14-2212

Winnenden, 2010/09/01

Poseben pribor

Slike v nadaljevanju navedenega posebnega pribora boste našli na strani 4 tega navodila.

6.997-347.0	Metrška sesalna cev 3/4" (19mm) 25m	Vakuumsko odporna spiralna cev za prilagoditev individualnih dolžin cevi. V kombinaciji s priključnimi deli in sesalnim filtrom uporabljiva kot individualna sesalna garnitura.
6.997-346.0	Metrška sesalna cev 1" (25,4mm) 25m	
6.997-351.0	Predfilter iz plemenitega jekla	Snemljiv predfilter iz plemenitega jekla povečuje varnost delovanja potopne črpalke in ščiti gonilnik črpalke pred zamašitvijo.
6.997-359.0	Priključni kos črpalke G1 (33,3mm) vklj. Protipovratni ventil	Primeren za 3/4" (19 mm) ali 1"(25,4 mm) cevi. Z G1 (33,3 mm) priključnim navojem. Namesto ploščatega tesnila vstavite protipovratni ventil, da preprečite vračanje vode v črpalke.
6.997-419.0	Ploščata gibka cev - set 1" (25,4 mm), 10 m	Fleksibilna ploščata gibka cev iz PVC in tekstilni vložek s pocinkano cevno objemko 25-40 mm. Posebej priporočljivo pri poplavih za odvajanje vode. Max. delovni tlak: 0,4-0,5 MPa (4-5 bar).

Pomoč pri motnjah

⚠ Nevarnost

Za preprečitev nevarnosti sme popravila in vgradnjo nadomestnih delov izvajati zgolj avtoriziran uporabniški servis.

Pred vsemi deli na napravi, izklopite napravo in izvlecite omrežni vtič iz vtičnice.

Motnja	Vzrok	Odprava
Črpalka teče, vendar ne črpa	V črpalki je zrak	Pritisnite tipko za odzračevanje ali večkrat vklopite in izklopite omrežni vtič črpalke, dokler tekočina ni posesana.
	Območje vsesavanja je zamašeno	Izvlecite omrežni vtič in očistite območje vsesavanja
	(le pri ročnem obratovanju) Nivo vode je pod minimalno vrednostjo	Če je mogoče, črpalko potopite globlje v tekočino za črpanje ali pri SCP 9000 postopajte, kot je opisano v poglavju plitvo sesanje.
	Max. višina črpanja prekoračena	Prilagodite max. višino črpanja, v skladu z opisom v poglavju Priprave / slika G.
Črpalka ne steče ali med obratovanjem nenadoma obstane	Prekinjeno električno napajanje	Preverite varovalke in električne povezave
	Zaščitno stikalo motorja je izklopilo zaradi pregretja.	Izvlecite omrežni vtič, pustite, da se črpalka ohladi, očistite območje vsesavanja, preprečite suhi tek
	Delci umazanije so se zataknili v območju vsesavanja	Izvlecite omrežni vtič in očistite območje vsesavanja
	Nivojsko stikalo ustavlja črpalko	Preverite položaj nivojskega stikala
Črpalna moč upada	Območje vsesavanja je zamašeno	Izvlecite omrežni vtič in očistite območje vsesavanja
Črpalna moč je premajhna	Črpalna zmogljivost črpalke je odvisna od višine črpanja, premera gibke cevi in dolžine gibke cevi.	Upoštevajte max. višino črpanja, glejte tehnične podatke, po potrebi izberite drug premer gibke cevi ali drugo dolžino gibke cevi.

V primeru vprašanj ali motenj se obrnite na našo Kärcher podružnico. Naslov glejte na hrbtni strani.

Tehnični podatki

		SCP 9000	SDP 9500
Napetost	V	230 - 240	230 - 240
Vrsta toka	Hz	50	50
Moč P _{nazivna}	W	350	450
Maks. črpalna količina	l/h	9000	9500
Maks. tlak	MPa (bar)	0,07 (0,7)	0,06 (0,6)
Maks. črpalna višina	m	7	6
Maks. potopna globina	m	9	9
Maks. zrnatost prečrpanih delcev umazanije	mm	5	20
Teža	kg	4,2	4,3

Pridržana pravica do tehničnih sprememb!

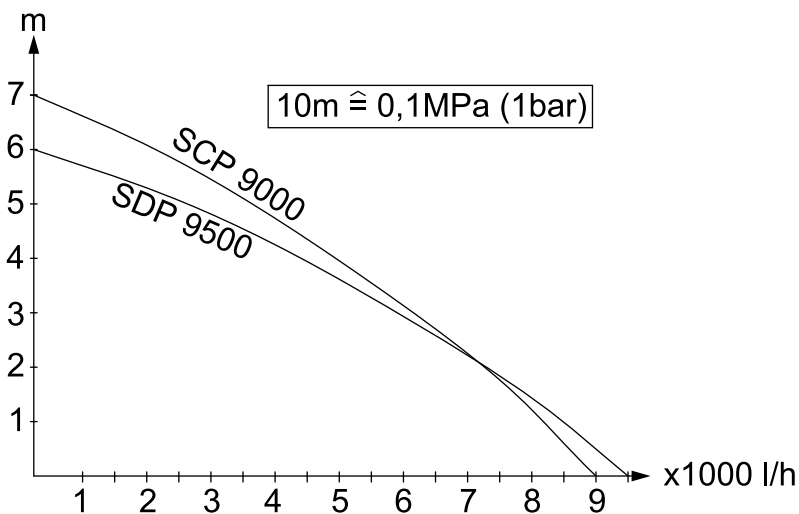

Možen pretok je toliko večji:

- kolikor manjši sta višini sesanja in črpanja
- kolikor večji je premer uporabljenih gibkih cevi
- kolikor krajše so uporabljene gibke cevi
- kolikor manjšo izgubo tlaka povzroča priključeni pribor

Cuprins

Reprezentarea grafică a aparatului	RO - 3
Observații generale	RO - 5
Măsuri de siguranță	RO - 6
Utilizarea	RO - 7
Îngrijire și întreținere	RO - 8
Transport	RO - 8
Depozitarea	RO - 8
Declarația CE	RO - 9
Accesorii opționale	RO - 10
Remediarea defecțiunilor	RO - 11
Date tehnice	RO - 12

Observații generale

Mult stimat client,



Înainte de prima utilizare a aparatului dvs. citiți acest instrucțiuni original, respectați instrucțiunile cuprinse în acesta și păstrați-l pentru întrebuințarea ulterioară sau pentru următorii posesori.

Utilizarea corectă

Acest aparat este prevăzut pentru uzul casnic și nu este conceput pentru solicitările aferente utilizării în scop comercial.

Producătorul nu răspunde pentru eventualele daune, care sunt cauzate de utilizarea neconformă cu destinația aparatului sau de deservirea incorectă. Aparatul este destinat mai ales pentru evacuarea apei în cazul unor inundații, dar și pentru pomparea lichidelor din rezervoare, scoaterea apei din fântâni și puțuri, respectiv pentru scoaterea apei din bărci și iahturi, dar numai dacă este vorba de apă dulce.

Lichide care pot fi pompate:

SCP 9000 (pompa pentru apă limpede)

- Apă cu un grad de murdărire cu dimensiunea impurităților de până la 5 mm
- Apă din piscine (cu condiția dozării corecte a aditivilor)
- Soluții de spălat

SDP 9500 (pompa pentru ape uzate)

- Apă cu un grad de murdărire cu dimensiunea impurităților de până la 20mm
- toate lichidele care pot fi pompate cu pompa SCP 9000

⚠ Avertisment

Aparatul nu este destinat pentru transportarea apei pentru consumul uman. Nu este permisă pomparea substanțelor acide, ușor inflamabile sau explozive (ex. benzină, petrol, nitrodiluți), grăsimilor, uleiurilor, apei sărate, apei reziduale din grupuri sanitare și a apei înnoțite, a cărei capacitate de fluidizare este mai mică decât cea a apei. Temperatura lichidului pompat nu are voie să depășească 35°C. Aparatul nu este potrivit pentru regim de pompare continuă și nu poate fi utilizat ca o instalație fixă (de ex. stație de pompare, pompă pentru fântâni arteziene).

Protecția mediului înconjurător



Materialele de ambalare sunt reciclabile. Ambalajele nu trebuie aruncate în gunoiul menajer, ci trebuie duse la un centru de colectare și revalorificare a deșeurilor.



Aparatele vechi conțin materiale reciclabile valoroase, care pot fi supuse unui proces de

revalorificare. Din acest motiv, vă rugăm să apelați la centrele de colectare abilitate pentru eliminarea aparatelor vechi.

Observații referitoare la materialele conținute (REACH)

Informații actuale referitoare la materialele conținute puteți găsi la adresa:

<http://www.karcher.de/de/unternehmen/umweltschutz/REACH.htm>

Garanție

În fiecare țară sunt valabile condițiile de garanție publicate de distribuitorul nostru din țara respectivă. Eventuale defecțiuni ale acestui aparat, care survin în perioada de garanție și care sunt rezultatul unor defecte de fabricație sau de material, vor fi remediate gratuit. Pentru a putea beneficia de garanție, prezentați-vă cu chitanța de cumpărare la magazin sau la cea mai apropiată unitate de service autorizată.

Simboluri din manualul de utilizare

⚠ Pericol

Pericol iminent, care duce la vătămări corporale grave sau moarte.

⚠ Avertisment

Posibilă situație periculoasă, care ar putea duce la vătămări corporale grave sau moarte.

Atenție

Posibilă situație periculoasă, care ar putea duce la vătămări corporale ușoare sau pagube materiale.

Măsurile de siguranță

⚠ Pericol de moarte

În cazul nerespectării măsurilor de siguranță, există pericol de moarte datorat curentului electric!

- Înainte de fiecare utilizare verificați cablul de alimentare, să nu aibă defecțiuni. Cablul de alimentare deteriorat trebuie înlocuit neîntârziat într-un atelier electric / service pentru clienți autorizat.
- Toate conectoarele electrice trebuie montate în zone unde nu ajung lichide.
- Cablurile prelungitoare nepotrivite pot fi periculoase. Pentru aer liber se vor utiliza numai prelungitoare admise și marcate corespunzător, cu secțiune suficientă.
Ștecherul și conectorul unui prelungitor trebuie să fie protejate contra stropirii cu apă.

- Nu folosiți cablul de alimentare și cablul comutatorului de nivel pentru transportarea sau prinderea aparatului.
 - Pentru a decupla aparatul de la rețeaua de curent, nu trageți de cablul de alimentare, ci de ștecher.
 - Nu trageți cablul de racordare la rețea peste muchii ascuțite și nu-l striviți.
 - Tensiunea indicată pe plăcuța de tip trebuie să corespundă tensiunii sursei de curent.
 - Pentru a evita pericolele, reparațiile și montarea pieselor de schimb se vor face doar de service-ul autorizat.
 - Atenție la dispozitivele de protecție electrice:
Pompele submersibile pot fi folosite în piscine, iazuri din grădină și fântâni arteziene numai dacă sunt prevăzute cu un comutator de protecție la curenți reziduali având o intensitate nominală de max. 30 mA. Este interzisă folosirea pompei dacă în piscină sau iaz sunt persoane.
Din motive de securitate se recomandă folosirea aparatului cu un comutator de protecție la curenți reziduali (max. 30 mA).
Conexiunile electrice vor fi realizate doar de electricieni. Se vor respecta neapărat prevederile naționale aplicabile!
- În Austria**, conform ÖVE B/EN 60555 Partea 1 până la 3, pompele destinate uzului în piscine și iazuri, prevăzute cu un cablu de alimentare fix, trebuie să fie alimentate printr-un transformator de separare verificat ÖVE, iar tensiunea nominală la secundar nu are voie să depășească 230V.
- Acest aparat nu este destinat pentru a fi utilizat de către persoane (inclusiv copii) cu capacități psihice, senzoriale sau mintale limitate sau de către persoanele, care nu dispun de experiența și/sau cunoștința necesară, cu excepția acelor cazuri, în care ele sunt supravegheate de o persoană responsabilă de siguranța lor sau au fost instruite de către aceasta în privința utilizării. Nu lăsați copii nesupravegheați, pentru a vă asigura, că nu se joacă cu aparatul.

Utilizarea

Descrierea aparatului

- 1 Cablu de alimentare cu ștecăr
- 2 Comutator de nivel
- 3 Opritor comutator de nivel
- 4 Tastă de aerisire
- 5 Mâner pentru transport
- 6 Racord furtun 1" (25,4mm)
- 7 Cleme cabluri

Pregătirea

Respectați neapărat măsurile de siguranță înainte de punerea în funcțiune a pompei!

Figura A

→ la un furtun de 1"(25,4mm), racordul de furtun trebuie tăiat mai întâi

Observație:

Cu cât diametrul furtunului este mai mare și cu cât lungimea acestuia este mai mică, cu atât mai mare este capacitatea de pompare.

Figura B

- Înșurubarea racordului de furtun pe pompă
- Împingeți furtunul pe racordul de furtun și fixați-l cu un colier adecvat.

Figura C

→ Desfaceți picioarele rabatabile (numai SCP 9000).

Figura D

→ În cazul funcționării automate, reglați înălțimea de comutare dorită prin fixarea cablului comutatorului de nivel în opritor.

Figura E

→ În cazul funcționării manuale, orientați comutatorul de nivel în sus (cablu jos).
Notă: Împingeți cablul comutatorului de nivel ca o buclă prin mâner.

Figura F

→ Amplasați pompa în lichid pe o suprafață solidă, astfel încât să aibă o poziție stabilă sau imersați-o cu un cablu fixat pe mâner.
Zona de aspirare nu trebuie să fie blocată complet sau parțial de impurități.

Figura G

→ La amplasarea pompei verificați dacă pompa poate fi scufundată până la adâncimea maximă (h_1) de 9 m, iar pompa are o înălțime maximă de pompare (h_2) de 6 m (SCP 9500), respectiv 7 m (SDP 9000).
Înălțimea de pompare este diferența de înălțime dintre nivelul apei și locul de evacuare a apei la capătul furtunului de pompare. Pentru funcționarea sigură a pompei țineți cont de înălțimea maximă de pompare. Țineți cont de aceasta pe toată durata de funcționare a pompei, deoarece în cazul scăderii nivelului de apă (prin pompare) înălțimea de pompare crește.

Funcționarea

Pentru ca pompa să se autoamorseze, nivelul de lichid trebuie să fie de minim 3 cm (SCP 9000), resp. 8 cm (SDP 9500).

→ Introduceți ștecherul în priză.

Regim automat

În regimul automat, comutatorul de nivel controlează procesul de pompare în mod automat. Dacă nivelul de lichid ajunge la înălțimea reglată, pompa este pornită sau oprită.

Comutatorul de nivel trebuie să se poată mișca liber.

Regimul manual

În regimul manual, pompa rămâne pornită mereu.

Observație:

Funcționarea fără lichid duce la creșterea uzurii, în regimul manual nu lăsați pompa nesupravegheată. Dacă pompa funcționează fără apă, opriți-o în decurs de 3 minute.

Aspirare lichide (numai SCP 9000)

În regimul de aspirare a lichidelor se pot aspira lichide până la atingerea unui nivel de 1 mm. În acest scop, aparatul trebuie operat manual.

→ Închiderea picioarelor rabatabile

→ Dacă nivelul de lichid rămas are o înălțime mai mică de 20 mm apăsați tasta de aerisire, respectiv introduceți sau scoateți ștecherul pompei din priză de mai multe ori, până când se aspiră lichid.

Încheierea utilizării

→ Scoateți ștecherul din priză.

Îngrijire și întreținere

⚠ Pericol

Înainte de orice lucrare de îngrijire și întreținere decuplați aparatul și scoateți fișa cablului de alimentare din priză.

Îngrijirea

Observație:

Murdăriile depuse pot cauza defecte de funcționare.

→ Clătiți pompa cu apă curată după fiecare utilizare.

Întreținerea

Aparatul nu necesită întreținere.

Transport

Atenție

Pentru a evita accidentele și vătămările corporale în timpul transportului țineți cont de greutatea aparatului (vezi datele tehnice).

Transportul manual

→ Ridicați aparatul de la mânerul de transport și transportați-l în acest fel

Transportul în vehicule

→ Asigurați aparatul contra alunecării și răsturnării.

Depozitarea

Atenție

Pentru a evita accidentele și vătămările corporale la alegerea locului de depozitare țineți cont de greutatea aparatului (vezi datele tehnice).

Depozitarea aparatului

→ Depozitați aparatul într-un loc ferit de îngheț.

Declarația CE

Prin prezenta declarăm că aparatul desemnat mai jos corespunde cerințelor fundamentale privind siguranța în exploatare și sănătatea incluse în directivele CE aplicabile, datorită conceptului și a modului de construcție pe care se bazează, în varianta comercializată de noi. În cazul efectuării unei modificări a aparatului care nu a fost convenită cu noi, această declarație își pierde valabilitatea.

Produs: Pompă
Tip: 1.645-xxx

Directive EG respectate:

2006/42/CE (+2009/127/CE)
2004/108/CE

Norme armonizate utilizate:

EN 55014-1: 2006 + A1: 2009
EN 55014-2: 1997 + A2: 2008
EN 60335-1
EN 61000-3-2: 2006 + A2: 2009
EN 61000-3-3: 2008
EN 62233: 2008

Specificații aplicate:

EN 60335-2-41

Semnatarii acționează în numele și prin împuternicirea conducerii societății.

H. Jenner
CEO

S. Reiser
Head of Approval

Însărcinat cu elaborarea documentației:
S. Reiser

Alfred Kärcher GmbH & Co. KG
Alfred-Kärcher-Str. 28 - 40
71364 Winnenden (Germany)
Tel.: +49 7195 14-0
Fax: +49 7195 14-2212

Winnenden, 2010/09/01

Accesorii opționale

Ilustrațiile accesoriilor speciale prezentate mai jos se găsesc pe pagina 4 din acest manual.

6.997-347.0	Furtun de aspirare 3/4" (19mm) 25m, metraj	Furtun spiralat rezistent la vacuum pentru a fi tăiat la lungimi individuale de furtun. În combinație cu piese de racordare și filtre de aspirare poate fi folosit și ca o garnitură individuală de aspirare.
6.997-346.0	Furtun de aspirare de 1" (25,4mm) 25m, metraj	
6.997-351.0	Prefiltru din oțel superior	Prefiltrul demontabil din oțel superior mărește siguranța în funcționare a pompei submersibile și protejează rotorul pompei de înfundare.
6.997-359.0	Piesă de racord pompă G1 (33,3mm) incl. supapă de reținere	Potrivită pentru furtunuri de 3/4" (19 mm) sau de 1" (25,4 mm). Cu filet de racord G1 (33,3 mm). Introduceți supapa de refulare în locul garniturii plate pentru a împiedica scurgerea apei înapoi în pompă.
6.997-419.0	Racord plat - Set 1" (25,4 mm), 10 m	Furtun plat flexibil de PVC și inserție textilă cu clemă de furtun zincat de 25 - 40 mm. Recomandat mai ales pentru evacuarea apei în cazul inundațiilor. Presiune maximă de regim: 0,4 - 0,5 MPa (4-5 bar).

Remedierea defecțiunilor

⚠ Pericol

Pentru a evita pericolele, reparațiile și montarea pieselor de schimb se vor efectua doar de către serviciul clienți autorizat.

Înainte de toate lucrărilor la aparat, opriți aparatul și scoateți ștecherul din priză.

Defecțiuni	Cauza	Remedierea
Pompa nu funcționează sau nu pompează	Aer în pompă	Apăsați tasta de aerisire, respectiv introduceți sau scoateți ștecherul pompei din priză de mai multe ori, până când se aspiră lichid.
	Zona de aspirare este înfundată	Scoateți ștecherul din priză și curățați zona de aspirare
	(numai la regimul manual) Nivelul de apă este sub nivelul minim	Dacă este posibil, imersați pompa mai adânc în lichidul de pompat sau, pentru SCP 9000, procedați conform descrierii din capitolul Aspirare lichide.
	Înălțime de pompare max. depășită	Reglați înălțimea maximă de pompare conform instrucțiunilor din cap. Pregătire, Fig. G.
Pompa nu pornește sau se oprește brusc în timpul folosirii	Alimentarea cu energie electrică a fost întreruptă	Verificați siguranțele și legăturile electrice
	Siguranța pentru protecția motorului a oprit motorul din cauza supraîncălzirii	Scoateți ștecherul din priză, lăsați pompa să se răcească, curățați zona de aspirare, nu permiteți funcționarea pompei fără lichid
	Particule de mizerie sunt prinse în zona de aspirare	Scoateți ștecherul din priză și curățați zona de aspirare
	Comutatorul de nivel oprește pompa	Verificați poziția comutatorului de nivel
Capacitatea de pompare scade	Zona de aspirare este înfundată	Scoateți ștecherul din priză și curățați zona de aspirare
Capacitatea de pompare este prea mică	Capacitatea de pompare depinde de înălțimea de pompare, diametrul furtunului și lungimea acestuia.	Respectați înălțimea de pompare max., vezi Date tehnice, în caz că este necesar alegeți un furtun de alt diametru sau de altă lungime

Dacă aveți întrebări sau în caz de defecțiune, reprezentanța noastră Kärcher vă oferă asistență. Pentru adresă, vezi verso.

Date tehnice

		SCP 9000	SDP 9500
Tensiune	V	230 - 240	230 - 240
Tipul curentului	Hz	50	50
Puterea P _{nominal}	W	350	450
Debit pompat max.	l/h	9000	9500
Presiune max.	MPa (bar)	0,07 (0,7)	0,06 (0,6)
Înălțime de pompare max.	m	7	6
Adâncime de imersare max.	m	9	9
Dimensiune max. a particulelor de mizerie ce pot fi pompate	mm	5	20
Masa	kg	4,2	4,3

Ne rezervăm dreptul de a efectua modificări tehnice !

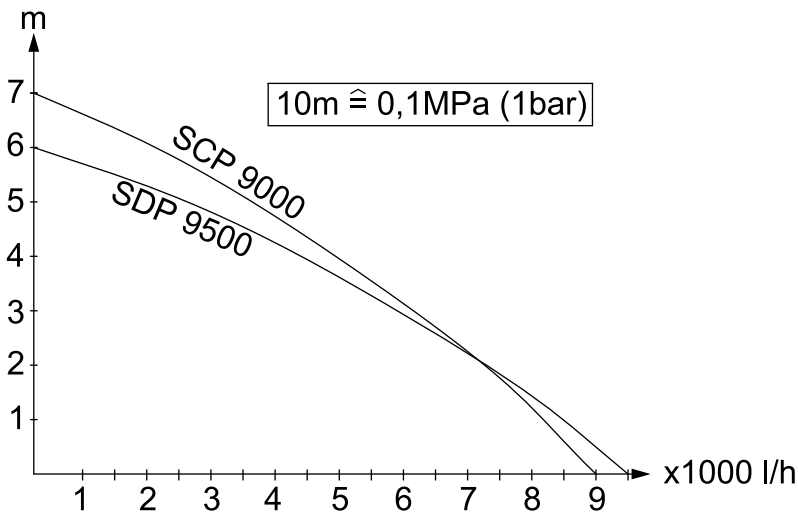

Debitul posibil este cu atât mai mare:

- cu cât înălțimea de aspirare și de pompare sunt mai mici
- cu cât diametrul furtunurilor utilizate este mai mare
- cu cât furtunurile utilizate sunt mai scurte
- cu cât pierderea de presiune cauzată de accesoriul conectat este mai mică

Pregled sadržaja

Grafički prikaz uređaja	HR - 3
Opće napomene	HR - 5
Sigurnosni napuci	HR - 6
Rukovanje	HR - 7
Njega, održavanje	HR - 8
Transport	HR - 8
Skladištenje	HR - 8
CE izjava	HR - 9
Poseban pribor	HR - 10
Otklanjanje smetnji	HR - 11
Tehnički podaci	HR - 12

Opće napomene

Poštovani kupče,



Prije prve uporabe Vašeg uređaja pročitajte ove originalne radne upute, postupajte prema njima i sačuvajte ih za kasniju uporabu ili za sljedećeg vlasnika.

Namjensko korištenje

Ovaj uređaj je konstruiran za privatnu uporabu i nije predviđen za opterećenja profesionalne primjene.

Proizvođač ne preuzima odgovornost za eventualne štete nastale nenamjenskim korištenjem ili pogrešnim opsluživanjem uređaja.

Uređaj je prije svega namijenjen odvodnjavanju u slučaju poplava, ali i prepumpavanju i ispumpavanju tekućina iz spremnika, za vađenje vode iz bunara i okana te za crpljenje vode iz čamaca i jahti. Pritom se misli isključivo na slatku vodu.

Dopuštene radne tekućine:

SCP 9000 (pumpa za čistu vodu)

- voda s onečišćenjima do veličine čestica 5mm
- voda iz bazena za kupanje (uz pretpostavljeno odobreno doziranje aditiva)
- otopina sredstava za pranje

SDP 9500 (pumpa za prljavu vodu)

- voda s onečišćenjima do veličine čestica 20mm
- sve radne tekućine pumpe SCP 9000

⚠ Upozorenje

Uređaj nije prikladan za pumpanje vode za piće.

Zabranjen je rad s nagrizajućim, lako zapaljivim ili eksplozivnim tvarima (npr. benzin, petrolej, nitro razrjeđivač), mastima, uljima, slanom vodom i otpadnom vodom iz nužnika te s muljevitom vodom čija je tečljivost manja nego kod vode. Temperatura radne tekućine ne smije prekoračiti 35°C.

Uređaj nije prikladan za neprekidno pumpanje ni za stacionarnu instalaciju (npr. za podizanje vode, pumpe vodoskoka).

Zaštita okoliša



Materijali ambalaže se mogu reciklirati. Molimo Vas da ambalažu ne odlažete u kućne otpatke, već ih predajte kao sekundarne sirovine.



Stari uređaji sadrže vrijedne materijale koji se mogu reciklirati te bi ih stoga trebalo predati kao sekundarne sirovine. Stoga Vas molimo da stare uređaje zbrinete preko odgovarajućih sabirnih sustava.

Napomene o sastojcima (REACH)

Aktualne informacije o sastojcima možete pronaći na stranici:

<http://www.karcher.de/de/unternehmen/umweltschutz/REACH.htm>

Jamstvo

U svakoj zemlji važe jamstveni uvjeti koje je izdala naša nadležna organizacija za distribuciju. Eventualne smetnje na stroju za vrijeme trajanja jamstva uklanjamo besplatno ukoliko je uzrok greška u materijalu ili proizvodnji. U slučaju koji podliježe garanciji obratite se, uz prilaganje potvrde o kupnji, Vašem prodavaču ili najbližoj ovlaštenoj servisnoj službi.

Simboli u uputama za rad

⚠ **Opasnost**

Za neposredno prijeteću opasnost koja za posljedicu ima teške tjelesne ozljede ili smrt.

⚠ **Upozorenje**

Za eventualno opasnu situaciju koja može prouzročiti teške tjelesne ozljede ili smrt.

Oprez

Za eventualno opasnu situaciju koja može prouzročiti lake tjelesne ozljede ili materijalnu štetu.

Sigurnosni napuci

⚠ **Opasnost po život**

Pri nepridržavanju sigurnosnih uputa postoji opasnost od strujnog udara!

- Prije svakog rada provjerite ima li oštećenja na priključnom vodu s utikačem. Oštećen priključni kabel odmah dajte na zamjenu ovlaštenoj servisnoj službi/električaru.
- Sve električne utične spojeve treba postaviti u području koje je sigurno od plavljenja.
- Neprikladni produžni kabeli mogu biti opasni. Na otvorenom koristite samo za tu namjenu odobrene i na odgovarajući način označene produžne kabele dovoljnog poprečnog presjeka: Utikač i spojka primijenjenog produžnog kabela moraju biti zaštićeni od prskanja vode.

- Nemojte koristiti strujni priključni kabel i kabel razinske sklopke za prijenos ili pričvršćenje uređaja.
 - Za odvajanje uređaja od strujne mreže nemojte vući za priključni kabel, već za utikač.
 - Ne prevlačite strujni priključni kabel preko oštih bridova i nemojte ga gnječiti.
 - Napon naveden na natpisnoj pločici mora se podudarati s naponom izvora struje.
 - Radi sprječavanja opasnosti, popravke i ugradnju pričuvnih dijelova smiju obavljati samo ovlaštene servisne službe.
 - Uzmite u obzir električnu zaštitnu opremu:
U bazenima, vrtnim jezerima i vodoskocima podvodne pumpe smiju raditi samo sa sklopkom za zaštitu od struje greške sa strujom greške od najviše 30mA. Pumpa ne smije raditi dok ima ljudi u bazenu ili jezeru.
Iz sigurnosnih razloga preporučujemo da uređaj uvijek radi sa sklopkom za zaštitu od struje greške (najviše 30mA). Električno priključivanje uređaja smije izvršiti samo električar. Pritom se obavezno treba pridržavati nacionalnih zakonskih propisa!
- U Austriji** se pumpe za primjenu u bazenima za kupanje i vrtnim jezerima, koje su opremljene fiksnim priključnim vodom, moraju napajati preko razdvojnog transformatora ispitano od strane ÖVE i u skladu s ÖVE B/EN 60555 dio 1 do 3, pri čemu sekundarni nazivni napon ne smije biti veći od 230V.
- Ovaj uređaj nije predviđen da njime rukuju osobe (uključujući i djecu) sa smanjenim tjelesnim, senzornim ili mentalnim sposobnostima opažanja ili s ograničenim iskustvom i znanjem, osim ako ih osoba koja je za njih odgovorna ne nadzire ili upućuje u rad s uređajem. Djeca se moraju nadzirati kako bi se spriječilo da se igraju s uređajem.

Rukovanje

Opis uređaja

- 1 Strujni kabel s utikačem
- 2 Razinska sklopka
- 3 Učvrtnik razinske sklopke
- 4 Tipka za odzračivanje
- 5 Ručka za nošenje
- 6 Priključak crijeva 1" (25,4mm)
- 7 Kableske vezice

Priprema

Prije stavljanja pumpe u pogon obvezno treba uzeti u obzir sigurnosne naputke!

Slika A

→ Kod crijeva od 1" (25,4mm) prethodno treba pilom odrezati priključak crijeva.

Napomena:

Što je promjer crijeva veći, a dužina manja, to je protok veći.

Slika B

- Priključak crijeva navijte na pumpu.
- Nagurajte crijevo na pomenuti priključak i pričvrstite prikladnom obujmicom.

Slika C

→ Rasklopite stope (samo SCP 9000).

Slika D

→ Za automatski rad uglavljivanjem kabla razinske sklopke u učvrtnik podesite željenu visinu za njezino aktiviranje.

Slika E

→ Za ručni način rada razinsku sklopku usmjerite uvis (kabel prema dolje).
Savjet: Kabel razinske sklopke progurajte kao omču kroz rukohvat.

Slika F

→ Postavite pumpu na čvrstu podlogu u radnu tekućinu tako da stoji uspravno ili je uronite ovješenu o užu pričvršćeno za rukohvat.

Usisno područje ne smije biti potpuno ili djelomice blokirano onečišćenjima.

Slika G

→ Prilikom postavljanja pumpe imajte na umu da pumpa, iako se može uroniti do maksimalne dubine (h1) od 9 m, ima maksimalnu visinu pumpanja (h2) od 6 m (SDP 9500), odnosno 7 m (SCP 9000).

Visina pumpanja označava visinsku razliku između razine vode i ispusta vode na kraju crijeva za pumpanje. Za rad pumpe potrebno je pridržavati se maksimalne visine pumpanja. Na to treba paziti tijekom cjelokupnog postupka pumpanja budući da opadanjem razine vode (uslijed ispuštanja) raste visina pumpanja.

Rad

Pumpa može samostalno usisavati ako razina tekućine iznosi najmanje 3 cm (SCP 9000) odnosno 8 cm (SDP 9500).

→ Strujni utikač utaknite u utičnicu.

Automatski rad

U automatskom radu postupkom pumpanja upravlja razinska sklopka. Pumpa se uključuje odnosno isključuje kada visina tekućine dostigne razinu aktiviranja sklopke.

Mora biti zajamčena pokretljivost razinske sklopke.

Ručni način rada

U ručnom načinu rada pumpa stalno ostaje uključena.

Napomena:

Rad na suho dovodi do pojačanog habanja, tako da pumpa u ručnom načinu rada ne smije raditi bez nadzora. Ako pumpa radi na suho, mora se isključiti u roku od 3 min.

Plitko usisavanje (samo SCP 9000)

Kod plitkog usisavanja moguće je usisati tekućine do preostale visine od 1 mm. U tu svrhu se strojem mora upravljati ručno.

→ Sklapanje stopa

→ Kada je visina preostale tekućine manja od 20 mm, pritisnite tipku za odzračivanje ili strujni utikač pumpe više puta ugurajte i izvucite, dok se tekućina ne počne usisavati.

Završetak rada

→ Izvucite utikač iz utičnice.

Njega, održavanje

Opasnost

Prije svakog čišćenja i održavanja isključite uređaj i strujni utikač izvucite iz utičnice.

Njega

Napomena:

Mogu se nataložiti onečišćenja i prouzročiti smetnje u radu.

→ Nakon svake primjene pumpu treba isprati čistom vodom.

Održavanje

Uređej ne treba održavati.

Transport

Oprez

Kako bi se izbegle nesreće ili ozljede, prilikom transporta imajte u vidu težinu uređaja (pogledajte tehničke podatke).

Ručni transport

→ Uređaj podignite i nosite držeći ga za ručicu za nošenje.

Transport vozilima

→ Osigurajte uređaj od proklizavanja i naginjanja.

Skladištenje

Oprez

Kako bi se izbegle nesreće ili ozljede, pri odabiru mjesta za skladištenje imajte u vidu težinu uređaja (pogledajte tehničke podatke).

Čuvanje uređaja

→ Uređaj treba čuvati na mjestu zaštićenom od mraza.

CE izjava

Izjavljujemo da navedeni uređaj u svojoj zamisli i konstrukciji te kod nas korištenoj izvedbi odgovara osnovnim sigurnosnim i zdravstvenim zahtjevima u skladu s niže navedenim direktivama Europske Zajednice. Ova izjava gubi valjanost u slučaju izmjene stroja koja nisu ugovorene s nama.

Proizvod: **Pumpa**
Tip: 1.645-xxx

Odgovarajuće smjernice EZ:
2006/42/EZ (+2009/127/EZ)
2004/108/EZ

Primijenjene usklađene norme:

EN 55014–1: 2006 + A1: 2009
EN 55014–2: 1997 + A2: 2008
EN 60335–1
EN 61000–3–2: 2006 + A2: 2009
EN 61000–3–3: 2008
EN 62233: 2008

Primijenjene specifikacije:
EN 60335–2–41

Potpisnici rade po nalogu i s ovlaštenjem posloводства.

H. Jenner
CEO

S. Reiser
Head of Approbation

Opunomoćeni za izradu dokumentacije:
S. Reiser

Alfred Kärcher GmbH & Co. KG
Alfred-Kärcher-Str. 28 - 40
71364 Winnenden (Germany)
Tel.: +49 7195 14-0
Faks:+49 7195 14-2212

Winnenden, 2010/09/01

Poseban pribor

Grafičke prikaze dolje navedenog posebnog pribora možete pronaći na 4. stranici ovih uputa.

6.997-347.0	Usisno crijevo, roba na metar od 3/4" (19 mm), 25m	Spiralno crijevo, primjenjivo i u vakuumu, za odsijecanje na individualnu dužinu. U kombinaciji s priključnim dijelovima i usisnim filtrom primjenjivo i kao individualna usisna garnitura.
6.997-346.0	Usisno crijevo, roba na metar od 1" (25,4 mm), 25m	
6.997-351.0	Predfilter od plemenitog čelika	Odvojiv predfilter od plemenitog čelika povećava sigurnost rada uronjive pumpe i štiti radno kolo pumpe od začepljenja.
6.997-359.0	Priključni dio za pumpu G1 (33,3 mm) zajedno s nepovratnim ventilom	Prikladno za crijeva od 3/4" (19 mm) ili 1" (25,4 mm). S priključnim navojem G1 (33,3 mm). Postavite nepovratni ventil umjesto ravne brtve, kako bi se spriječilo vraćanje vode u pumpu.
6.997-419.0	Ravno crijevo, komplet 1" (25,4 mm), 10 m	Savitljivo ravno crijevo od PVC-a s tekstilnim uloškom i pocinčanom stezaljkom za crijevo 25-40 mm. Posebno se preporučuje u slučaju poplava za odvođenje vode. Maksimalni radni tlak: 0,4-0,5 MPa (4-5 bar).

Otklanjanje smetnji

⚠ Opasnost

Radi sprječavanja opasnosti, popravke i ugradnju pričuvnih dijelova smiju obavljati samo ovlaštene servisne službe.

Uređaj prije svih radova na njemu isključite i izvucite strujni utikač iz utičnice.

Smetnja	Uzrok	Otklanjanje
Pumpa je uključena, ali ne crpi tekućinu.	Zrak u pumpi	Pritisnite tipku za odzračivanje ili strujni utikač pumpe više puta ugurajte i izvucite, dok se tekućina ne počne usisavati.
	Usisno područje je začepljeno.	Izvucite strujni utikač i očistite usisno područje.
	(samo kod ručnog načina rada) Razina vode je ispod minimuma.	Pumpu ako je moguće uronite dublje u radnu tekućinu ili kod izvedbe SCP 9000 postupite kao što je opisano u poglavlju "Plitko usisavanje".
	Premašena maksimalna visina pumpanja	Prilagodite maksimalnu visinu pumpanja u skladu s opisom iz poglavlja "Priprema" i slikom G.
Pumpa se ne pokreće ili se tijekom rada iznenadno zaustavlja.	Napajanje strujom je prekinuto.	Provjerite osigurače i električne spojeve.
	Zaštitni osigurač motora isključio je motor zbog pregrijavanja.	Izvucite strujni utikač, ostavite pumpu da se ohladi, očistite usisno područje i spriječite rad na suho.
	Usisno područje je zapriječeno česticama prljavštine.	Izvucite strujni utikač i očistite usisno područje.
Protok se smanjuje.	Razinska sklopka zaustavlja pumpu	Provjerite položaj razinske sklopke.
	Usisno područje je začepljeno.	Izvucite strujni utikač i očistite usisno područje.
Protok je premali.	Protok pumpe ovisi o visini pumpanja te promjeru i dužini crijeva.	Obratite pozornost na maksimalnu visinu pumpanja, vidi pod "Tehnički podaci" te po potrebi odaberite drugi promjer ili drugu dužinu crijeva.

U slučaju pitanja ili smetnji rado će Vam pomoći naša podružnica Kärcher. Adresu ćete naći na stražnjoj stranici.

Tehnički podaci

		SCP 9000	SDP 9500
Napon	V	230 - 240	230 - 240
Vrsta struje	Hz	50	50
Snaga P _{nazivna}	W	350	450
Maks. protočna količina	l/h	9000	9500
Maks. tlak	MPa (bar)	0,07 (0,7)	0,06 (0,6)
Maks. visina pumpanja	m	7	6
Maks. dubina uranjanja	m	9	9
Maks. veličina čestica prijavštine u tekućini	mm	5	20
Težina	kg	4,2	4,3

Pridržavamo pravo na tehničke izmjene!

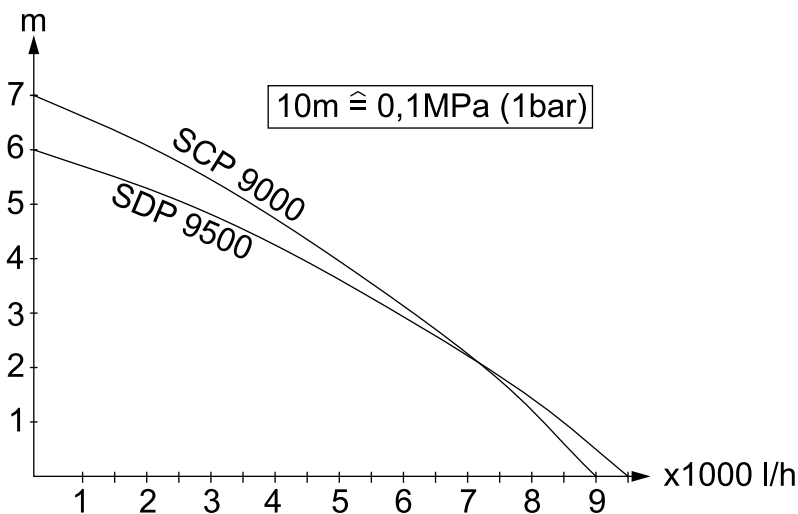

Mogući protok vode je utoliko veći:

- ukoliko su visine usisavanja i pumpanja manje
- ukoliko su veći promjeri korištenih crijeva
- ukoliko su korištena crijeva kraća
- ukoliko priključeni pribor uzrokuje manji gubitak tlaka

Pregled sadržaja

Grafički prikaz uređaja	SR - 3
Opšte napomene	SR - 5
Sigurnosne napomene	SR - 6
Rukovanje	SR - 7
Nega, održavanje	SR - 8
Transport	SR - 8
Skladištenje	SR - 8
CE izjava	SR - 9
Poseban pribor	SR - 10
Otklanjanje smetnji	SR - 11
Tehnički podaci	SR - 12

Opšte napomene

Poštovani kupče,



Pre prve upotrebe Vašeg uređaja pročitajte ove originalno uputstvo za rad, postupajte prema njemu i sačuvajte ga za kasniju upotrebu ili za sledećeg vlasnika.

Namensko korišćenje

Ovaj uređaj je konstruisan za privatnu upotrebu i nije predviđen za opterećenja profesionalne primene.

Proizvođač ne preuzima odgovornost za eventualne štete nastale nenamenskim korišćenjem ili pogrešnim opsluživanjem uređaja.

Uređaj je prvenstveno namenjen odvodnjavanju u slučaju poplava, ali i prepumpavanju i ispumpavanju tečnosti iz posuda, za ispumpavanje vode iz bunara i šahti kao i za uklanjanje vode iz čamaca i jahti. Pritom sme da se radi isključivo sa slatkom vodom.

Dozvoljene radne tečnosti:

SCP 9000 (pumpa za čistu vodu)

- voda sa primesama prljavštine do veličine čestica 5mm
- voda iz bazena za kupanje (uz pretpostavljeno odobreno doziranje aditiva)
- rastvor deterdženata

SDP 9500 (pumpa za prljavu vodu)

- voda sa primesama prljavštine do veličine čestica 20mm
- sve radne tečnosti pumpe SCP 9000

⚠ Upozorenje

Uređaj nije prikladan za transport pijaće vode.

Ne sme se raditi sa nagrizajućim, lako zapaljivim ili eksplozivnim supstancama (npr. benzin, petrolej, nitro razređivač), mastima, uljima, slanom vodom i otpadnom vodom iz toaleta kao ni sa muljevitom vodom koja teže teče nego obična voda.

Temperatura radne tečnosti ne sme da pređe 35°C.

Uređaj nije prikladan za neprekidno pumpanje niti za stacionarnu instalaciju (npr. za podizanje vode, pumpe vodoskoka).

Zaštita čovekove okoline



Ambalaža se može ponovo preraditi. Molimo Vas da ambalažu ne bacate u kućne otpatke nego da je dostavite na odgovarajuća mesta za ponovnu preradu.



Stari uređaji sadrže vredne materijale sa sposobnošću recikliranja i treba ih dostaviti za ponovnu preradu. Stoga stare uređaje odstranjujte preko primerenih sabirnih sistema.

Napomene o sastojcima (REACH)

Aktuelne informacije o sastojcima možete pronaći na stranici:

<http://www.karcher.de/de/unternehmen/umweltschutz/REACH.htm>

Garancija

U svakoj zemlji važe garantni uslovi koje je izdala naša nadležna distributivna organizacija. Eventualne smetnje na uređaju za vreme trajanja garancije uklanjamo besplatno, ukoliko je uzrok greška u materijalu ili proizvodnji. U slučaju koji podleže garanciji obratite se sa potvrdom o kupovini Vašem prodavcu ili najbližoj ovlašćenoj servisnoj službi.

Simboli u uputstvu za rad

⚠ Opasnost

Ukazuje na neposredno preteću opasnost koja dovodi do teških telesnih povreda ili smrti.

⚠ Upozorenje

Ukazuje na eventualno opasnu situaciju koja može dovesti do teških telesnih povreda ili smrti.

Oprez

Ukazuje na eventualno opasnu situaciju koja može dovesti do lakših telesnih povreda ili izazvati materijalnu štetu.

Sigurnosne napomene

⚠ Opasnost po život

U slučaju neuvažavanja sigurnosnih napomena postoji opasnost od strujnog udara!

- Pre svake upotrebe proverite da li na priključnom vodu sa utikačem ima oštećenja. Oštećen priključni vod odmah dajte na zamenu ovlašćenoj servisnoj službi/električaru.
- Sve električne utične spojeve treba postaviti na mestu koje je sigurno od plavljenja.
- Neodgovarajući produžni kablovi mogu biti opasni. Na otvorenom koristite samo za tu namenu odobrene i na odgovarajući način označene produžne kablove dovoljno velikog poprečnog preseka.

Utikač i spojnica primenjenog produžnog kabla moraju biti zaštićeni od prskajuće vode.

- Nemojte koristiti strujni priključni kabl i kabl prekidača nivoa za prenošenje ili pričvršćenje uređaja.
- Za odvajanje uređaja od strujne mreže nemojte vući za priključni kabl, već za utikač.
- Ne prevlačite strujni priključni kabl preko oštrih ivica i nemojte ga gnječiti.
- Navedeni napon na natpisnoj pločici mora se podudarati sa naponom izvora struje.
- U cilju sprečavanja opasnosti, popravke i ugradnju rezervnih delova sme izvoditi samo ovlašćena servisna služba.
- Uzmite u obzir električnu zaštitnu opremu:

U bazenima, baštenskim jezerima i vodoskocima podvodne pumpe smeju raditi samo sa automatskim prekidačem za zaštitu od struje greške sa strujom greške od najviše 30mA. Pumpa ne sme raditi dok ima ljudi u bazenu ili jezeru.

Iz sigurnosnih razloga preporučujemo da uređaj uvek radi sa automatskim prekidačem za zaštitu od struje greške (najviše 30mA).

Priključivanje uređaja na električnu mrežu sme izvesti samo električar. Pri tome se obavezno treba pridržavati odgovarajućih nacionalnih propisa!

U Austriji se pumpe za primenu u bazenima za kupanje i baštenskim jezerima, koje su opremljene fiksnim priključnim vodom, moraju napajati preko razdvojnog transformatora ispitano od strane ÖVE i u skladu sa ÖVE B/EN 60555 deo 1 do 3, pri čemu sekundarni nominalni napon ne sme da bude veći od 230V.

- Ovaj uređaj nije predviđen da njime rukuju osobe (uključujući i decu) sa smanjenim fizičkim, senzornim ili mentalnim mogućnostima opažanja ili s ograničenim iskustvom i znanjem, osim ukoliko ih lice koje je za njih odgovorno ne nadgleda ili upućuje u rad sa uređajem. Deca se moraju nadgledati kako bi se sprečilo da se igraju s uređajem.

Rukovanje

Opis uređaja

- 1 Mrežni priključni kabl sa utikačem
- 2 Prekidač nivoa
- 3 Učvrstnik prekidača nivoa
- 4 Taster za ispuštanje vazduha
- 5 Ručka za nošenje
- 6 Priključak creva 1" (25,4mm)
- 7 Kablovske vezice

Priprema

Pre stavljanja pumpe u pogon obavezno treba uzeti u obzir sigurnosne napomene!

Slika A

→ Kod creva od 1" (25,4mm) najpre treba odseći priključak creva.

Napomena:

Protok je srazmeran prečniku creva i obrnuto proporcionalan njegovoj dužini.

Slika B

- Priključak creva navijte na pumpu.
- Nagurajte crevo na pomenuti priključak i pričvrstite prikladnom obujmicom.

Slika C

→ Rasklopite nogare (samo SCP 9000).

Slika D

→ Za automatski rad uglavljivanjem kabla prekidača nivoa u učvrstnik podesite željenu visinu aktiviranja/deaktiviranja.

Slika E

→ Za ručni režim rada prekidač nivoa usmerite uvis (kabl na dole). Savet: Kabl prekidača nivoa provucite kao omču kroz ručku za nošenje.

Slika F

→ Postavite pumpu na čvrstu podlogu u radnu tečnost tako da stoji uspravno ili je uronite okačenu o užu koje ste pričvrstili na ručku za nošenje. Oblast usisavanja ne sme biti potpuno ili delimično blokirana prljavštinom.

Slika G

→ Prilikom postavljanja pumpe imajte u vidu to da pumpa, iako se može uroniti do maksimalne dubine uranjanja (h1) od 9 m, ima maksimalnu visinu pumpanja (h2) od 6 m (SDP 9500) odnosno 7 m (SCP 9000). Visina pumpanja označava visinsku razliku između nivoa vode i ispusta vode na kraju creva za pumpanje. Kako bi pumpa mogla da radi, potrebno je pridržavati se maksimalne visine pumpanja. To treba pratiti tokom celokupnog procesa pumpanja budući da s opadajućim nivoom vode (usled ispuštanja) raste visina pumpanja.

Rad

Da bi pumpa mogla samostalno usisavati, nivo tečnosti mora da iznosi najmanje 3 cm (SCP 9000) odnosno 8 cm (SDP 9500).

→ Strujni utikač utaknite u utičnicu.

Automatski rad

U automatskom režimu rada postupkom pumpanja upravlja prekidač nivoa. Pumpa se uključuje odnosno isključuje kada tečnost dostigne nivo aktiviranja prekidača. Pokretljivost prekidača nivoa mora da bude obezbeđena.

Ručni režim rada

U ručnom režimu rada pumpa stalno ostaje uključena.

Napomena:

Rad na suvo izaziva pojačano habanje, zbog čega pumpa u ručnom režimu rada ne sme da radi bez nadzora. Ako pumpa radi na suvo, mora se isključiti u roku od 3 min.

Plitko usisavanje (samo SCP 9000)

Kod plitkog usisavanja mogu se usisati tečnosti do preostale visine od 1 mm. U tu svrhu uređajem mora da se upravlja ručno.

→ Sklapanje nogara

→ Kada je visina preostale tečnosti manja od 20 mm, pritisnite taster za ispuštanje vazduha ili strujni utikač pumpe više puta ugurajte i izvucite, dok se tečnost ne počne usisavati.

Završetak rada

→ Izvucite utikač iz utičnice.

Nega, održavanje

⚠ Opasnost

Pre svakog čišćenja i održavanja isključite uređaj i strujni utikač izvucite iz utičnice.

Održavanje

Napomena:

Eventualno taloženje prljavštine može prouzrokovati smetnje u radu.

→ Nakon svake upotrebe pumpu treba isprati čistom vodom.

Održavanje

Uređaj ne treba da se održava.

Transport

Oprez

Kako bi se izbegle nesreće ili povrede, prilikom transporta imajte u vidu težinu uređaja (vidi tehničke podatke).

Ručni transport

→ Uređaj podignite i nosite držeći ga za ručku za nošenje.

Transport u vozilima

→ Osigurajte uređaj od proklizavanja i nakretanja.

Skladištenje

Oprez

Kako bi se izbegle nesreće ili povrede, pri odabiru mesta za skladištenje imajte u vidu težinu uređaja (vidi tehničke podatke).

Skladištenje uređaja

→ Uređaj treba držati na mestu zaštićenom od mraza.

CE izjava

Ovim izjavljujemo da ovde opisana mašina po svojoj koncepciji i načinu izrade, sa svim njenim modelima koje smo izneli na tržište, odgovara osnovnim zahtevima dole navedenih propisa Evropske Zajednice o sigurnosti i zdravstvenoj zaštiti. Ova izjava prestaje da važi ako se bez naše saglasnosti na mašini izvedu bilo kakve promene.

Proizvod: **Pumpa**
Tip: 1.645-xxx

Odgovarajuće EZ-direktive:
2006/42/EZ (+2009/127/EZ)
2004/108/EZ

Primenjene usklađene norme:
EN 55014-1: 2006 + A1: 2009
EN 55014-2: 1997 + A2: 2008
EN 60335-1
EN 61000-3-2: 2006 + A2: 2009
EN 61000-3-3: 2008
EN 62233: 2008

Primenjene specifikacije:
EN 60335-2-41

Potpisnici rade po nalogu i sa ovlašćenjem posloводства.

H. Jenner
CEO

S. Reiser
Head of Approbation

Opunomoćeni za izradu dokumentacije:
S. Reiser

Alfred Kärcher GmbH & Co. KG
Alfred-Kärcher-Str. 28 - 40
71364 Winnenden (Germany)
Tel.: +49 7195 14-0
Faks: +49 7195 14-2212

Winnenden, 2010/09/01

Poseban pribor

Ilustracije dole navedenog posebnog pribora nalaze se na 4. stranici ovog uputstva.

6.997-347.0	Usisno crevo, roba na metar od 3/4" (19 mm), 25m	Spiralno crevo, primenljivo i u vakuumu, za sečenje na individualnu dužinu. Kombinovano sa priključnim delovima i usisnim filterom može da se koristi i kao individualna usisna garnitura.
6.997-346.0	Usisno crevo, roba na metar od 1" (25,4 mm), 25m	
6.997-351.0	Predfilter od plemenitog čelika	Odvojiv predfilter od plemenitog čelika povećava sigurnost rada Vaše potopne pumpe i štiti radno kolo pumpe od začepljenja.
6.997-359.0	Priključni deo za pumpu G1 (33,3 mm) zajedno sa nepovratnim ventilom	Prikladno za creva od 3/4" (19 mm) ili 1" (25,4 mm). Sa priključnim navojem G1 (33,3 mm). Postavite nepovratni ventil umesto ravne zaptivke kako bi se sprečilo vraćanje vode u pumpu.
6.997-419.0	Ravno crevo, komplet 1" (25,4 mm), 10 m	Savitljivo ravno crevo od PVC-a i tekstilnog uložka sa pocinkovanom stezaljkom za crevo 25-40 mm. Posebno se preporučuje u slučaju poplava za odvođenje vode. Maksimalni radni pritisak: 0,4-0,5 MPa (4-5 bar).

Otklanjanje smetnji

Opasnost

U cilju sprečavanja opasnosti, popravke i ugradnju rezervnih delova sme izvoditi samo ovlašćena servisna služba.

Uređaj pre svih radova na njemu isključite i izvucite strujni utikač iz utičnice.

Smetnja	Uzrok	Otklanjanje
Pumpa je uključena, ali ne vrši pumpanje tečnosti.	Vazduh u pumpi	Pritisnite taster za ispuštanje vazduha ili strujni utikač pumpe više puta ugurajte i izvucite, dok se tečnost ne počne usisavati.
	Oblast usisavanja je začepljena.	Izvucite strujni utikač i očistite oblast usisavanja.
	(samo kod ručnog režima rada) Nivo vode je ispod minimuma.	Pumpu po mogućstvu uronite dublje u radnu tečnost ili kod modela SCP 9000 postupite kao što je opisano u poglavlju "Plitko usisavanje".
	Prekoračena maksimalna visina pumpanja	Prilagodite maksimalnu visinu pumpanja u skladu sa opisom i slikom G iz poglavlja "Priprema".
Pumpa se ne pokreće ili se tokom rada iznenada zaustavlja.	Napajanje strujom je prekinuto.	Proverite osigurače i električne spojeve.
	Zaštitni osigurač motora je isključio motor zbog pregrevavanja.	Izvucite strujni utikač, ostavite pumpu da se ohladi, očistite oblast usisavanja i sprečite rad na suvo.
	Čestice prljavštine su se zaglavile u oblasti usisavanja.	Izvucite strujni utikač i očistite oblast usisavanja.
Protok se smanjuje.	Prekidač nivoa zaustavlja pumpu.	Proverite položaj prekidača nivoa.
	Oblast usisavanja je začepljena.	Izvucite strujni utikač i očistite oblast usisavanja.
Protok je premali.	Protok pumpe zavisi od visine pumpanja kao i od prečnika i dužine creva.	Uzmite u obzir maksimalnu visinu pumpanja, vidi pod "Tehnički podaci". Po potrebi koristite crevo drugog prečnika ili druge dužine.

U slučaju pitanja ili smetnji rado će Vam pomoći naša podružnica Kärcher. Adresu ćete naći na poledini.

Tehnički podaci

		SCP 9000	SDP 9500
Napon	V	230 - 240	230 - 240
Vrsta struje	Hz	50	50
Snaga P _{nominalna}	W	350	450
Maks. protočna količina	l/h	9000	9500
Maks. pritisak	MPa (bar)	0,07 (0,7)	0,06 (0,6)
Maks. visina pumpanja	m	7	6
Maks. dubina uranjanja	m	9	9
Maks. veličina čestica prljavštine u tečnosti	mm	5	20
Težina	kg	4,2	4,3

Zadržavamo pravo na tehničke promene!

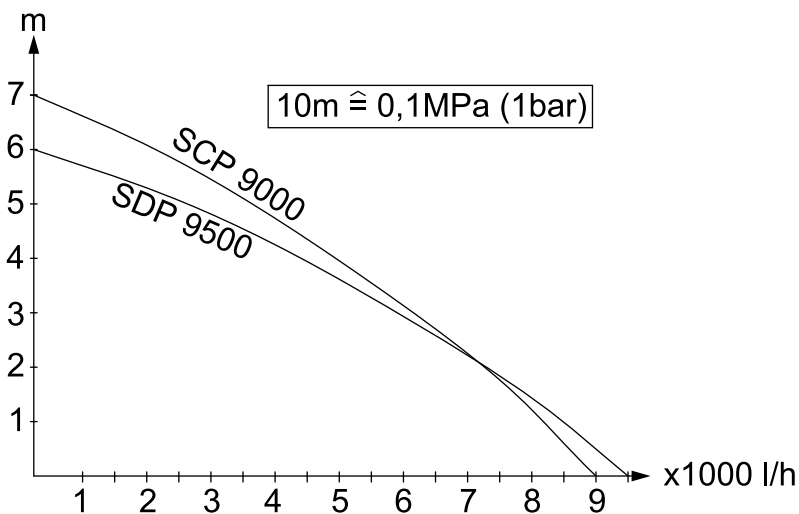

Mogući protok vode je utoliko veći:

- ukoliko su visine usisavanja i pumpanja manje
- ukoliko su veći prečnici korišćenih creva
- ukoliko su korišćena creva kraća
- ukoliko priključeni pribor uzrokuje manji gubitak pritiska

Съдържание

Изображение на уреда	BG - 3
Общи указания	BG - 5
Указания за безопасност	BG - 6
Обслужване	BG - 7
Грижи, обслужване	BG - 8
Транспорт	BG - 9
Съхранение	BG - 9
СЕ – декларация	BG - 9
Елементи от специалната окомплектовка	BG - 10
Помощ при неизправности	BG - 11
Технически данни	BG - 12

Общи указания

Уважаеми клиенти,



Преди първото използване на Вашия уред прочетете това оригинално инструкция упътване за работа, действайте според него и го запазете за по-късно използване или за следващия притежател.

Употреба по предназначение

Този уред е разработен за частна употреба и не е предвиден за натоварванията на промишлената употреба.

Производителят не поема гаранция за евентуални повреди, които са причинени поради използване не по предназначението или неправилно обслужване.

Уредът е предназначен предимно за обезводняване на наводнения, но също и за препомпване и изпомпване на съдове, за изваждане на вода от кладенци и шахти, както и за обезводняване на лодки и яхти, ако става въпрос за сладка вода.

Допустими за изпомпване течности: SCP 9000 (помпа чиста вода)

- Вода със степен на замърсяване до големина на зърното 5 мм
- Вода от басейни (според дозиране по предназначение на добавките)
- Почистваща луга

SDP 9500 (Помпа мръсна вода)

- Вода със степен на замърсяване до големина на зърното 20 мм
- всички течности за изпомпване на помпа SCP 9000

⚠ Предупреждение

Уредът не е предназначен за транспортиране на вода за консумация от хора.

Не бива да се изсмукват разяждащи, лесно горими или експлозивни вещества (напр. бензин, петрол, нитроразредения), мазнини, масла и отпадни води от тоалетни инсталации и вода с тиня, която има по-ниска способност да тече от водата. Температурата на изсмукваната течност не трябва да надвишава 35°C.

Уредът не е подходящ за непрекъснат режим на помпата или като стационарна инсталация (напр. подемна инсталация, помпа за водоскоци).

Опазване на околната среда



Опаковъчните материали могат да се рециклират. Моля не хвърляйте опаковките при домашните отпадъци, а ги предайте на вторични суровини с цел повторна употреба.



Старите уреди съдържат ценни материали, подлежащи на рециклиране, които могат да бъдат употребени повторно. Поради това моля отстранявайте старите уреди, използвайки подходящи за целта системи за събиране.

Указания за съставките (REACH)

Актуална информация за съставките ще намерите на:

<http://www.karcher.de/de/unternehmen/umweltschutz/REACH.htm>

Гаранция

Във всяка страна важат гаранционните условия, публикувани от оторизираната от нас дистрибуторска фирма.

Евентуални повреди на Вашия уред ще отстраним в рамките на гаранционния срок безплатно, ако се касае за дефект в материалите или при производство. В гаранционен случай се обвързвате към дистрибутора или най-близкия оторизиран сервиз, като представите касовата бележка.

Символи в Упътването за работа

Опасност

За непосредствено грозяща опасност, която води до тежки телесни повреди или до смърт.

Предупреждение

За възможна опасна ситуация, която би могла да доведе до тежки телесни повреди или смърт.

Внимание

За възможна опасна ситуация, която би могла да доведе до леки телесни повреди или материални щети.

Указания за безопасност

Опасност за живота

При неспазване на инструкциите за безопасност съществува риск за живота, предизвикан от електрически ток!

- Преди всяка употреба проверявайте захранващия кабел с щепсела за повреди. Повреден захранващ кабел трябва незабавно да се замени от оторизиран сервиз/специалист – електротехник.
- Всички електрически щекерни съединения да са защитени от заливане с вода.
- Неподходящите удължители могат да са опасни. На открито използвайте само съответно разрешените и обозначени удължители с достатъчно сечение. Щепселът и куплунгът на използвания удължител трябва да бъдат защитени от водни пръски.
- Захранващият кабел и кабела на прекъсвача за ниво да не се използват за транспортиране или закрепване на уреда.
- За да изключите уреда от мрежата, не дърпайте за шнура за включване към мрежата, а извадете щепсела.
- Захранващия кабел да се дърпа в близост до остри ръбове и да се притиска.
- Зададеното на указателната табелка напрежение трябва да съвпада с напрежението на контакта.
- За да се избегнат усложнения, ремонтите и монтажа на резервни части на уреда да се извършват само от оторизирания сервиз.
- Да се обарне внимание на защитните приспособления:
Потопоемите помпи могат да се използват в басейни, градински езера и водоскоци само през защитно приспособление за падове

в напрежението с номинални падове от макс. 30mA. Ако в басейна или градинското езеро се намират хора, не се позволява задействането на помпата.

По причини на сигурността принципно препоръчваме задействането на уреда през защитно приспособление за падове в напрежението (макс. 30mA).

Електрическо свързване може да се извърши само от електротехник.

Непременно да се спазват националните разпоредби!

В Австрия помпите за басейни и градински езера, с които са оборудвани с твърд присъединителен кабел, трябва да се захранват съгласно ЦВЕ B/EN 60555 Част 1 до 3, през проверен от ЦВЕ разделителен трансформатор, при което номиналното напрежение първично не трябва да надвишава 230V.

- Този уред не е предназначен за употреба от лица (включително деца) с ограничени психически, сензорни и умствени способности или с недостатъчен опит и/или с недостатъчни познания, освен ако не се контролират от отговорно за тяхната сигурност лице или са получили от него инструкции, как да използват уреда. Децата би трябвало да се наблюдават, за да се гарантира, че не си играят с уреда.

Обслужване

Описание на уреда

- 1 Захранващ кабел с щепсел
- 2 Прекъсвач за ниво
- 3 Блокировка прекъсвач за ниво
- 4 Бутон вентилация
- 5 Дръжка за носене
- 6 Извод маркуч 1“(25,4мм)
- 7 Връзки за кабели

Подготовка

Преди пускане в експлоатация на помпата непременно вземете пред вид Указанията за безопасност!

Фигура A

- ➔ при маркуч 1“(25,4мм) предварително трябва да се отреже подвързването на маркуча

Забележка:

Колкото по-голям е диаметърът на маркуча и колкото по-малка е неговата дължина, толкова по-добра е мощността на изсмукване.

Фигура B

- ➔ Извода за маркуч да се завинти на помпата
- ➔ Маркуча да се избута върху извода за маркуч и да се закрепи с подходяща скоба за маркуч

Фигура C

- ➔ Извадете подвижните крачета (само SCP 9000).

Фигура D

- ➔ При автоматичен режим да се настрои желаната височина на включване, посредством закачане на кабел прекъсвач за ниво в блокировката.

Фигура E

- ➔ При ръчен режим прекъсвача за ниво да се насочи нагоре (кабела надолу). Съвет: Кабела на прекъсвача за ниво да се закачи като примка през дръжката за носене.

Фигура F

- ➔ Помпата да стои сигурно на здрава опора в течността за помпене или да се потопи с помощта на закачено за дръжката за носене въже. Областта на изсмукване да не се блокира изцяло или частично от замърсявания.

Фигура 6

→ При поставянето на помпата трябва да се вземе под внимание, че помпата наистина може да се потопи до макс. дълбочина на потопяване (h1) от 9 м, но има макс. височина на засмукване (h2) от само 6 м (SDP 9500) съотв. 7 м (SCP 9000). Височината на засмукване определя разликата във височината между нивото на водата и изтичането на вода в края на засмукващия маркуч. За да може помпата да изпомпва, трябва да се спазва макс. височина на засмукване. Това трябва да се съблюдава през целия период на помпене, тъй като със спадане на нивото на водата (поради изпомпването) се увеличава височината на засмукване.

Експлоатация

За да може помпата да засмуква самостоятелно, нивото на течността трябва да възлиза на минимум 3 см (SCP 9000) респ. 8 см (SDP 9500).

→ Включете щепсела в контакта.

Автоматичен режим

В автоматичен режим прекъсвача за ниво управлява автоматично процеса на помпене. Щом нивото на течността достигне настроената височина, помпата се включва респ. изключва. Трябва да се осигури свободата на движение на прекъсвача за ниво.

Ръчен режим

В ръчен режим помпата остава непрекъснато включена.

Забележка:

Сухият ход води до повишено износване, помпата да не се остава без наблюдение в ръчен режим. При сух ход помпата да се изключи в разстояние на 3 минути.

Плоски изсмукване (само SCP 9000)

В режим плоско изсмукване могат да се изсмукват течности до остатъчна височина от 1 мм. За целта уреда да се задвижва ръчно.

→ Да се приберат подвижните крачета
→ При остатъчни течности с височина по-малко от 20 мм да се натисне бутон вентилация, или щепсела на помпата да се включи и изключи няколко пъти, докато се изсмуче течността.

Край на работата

→ Извадете щепсела от контакта.

Грижи, обслужване

⚠ Опасност

Преди всякакви работи по поддръжката уредът да се изключва и щепселът да се изважда от контакта.

Поддръжка

Забележка:

Замърсяванията могат да се отложат и да доведат до нарушения на функцията.

→ След всяко използване помпата да се изплакни с чиста вода.

Поддръжка

Уредът не се нуждае от поддръжка.

Транспорт

Внимание

За да се избегнат злополуки или наранявания при транспортиране, вземете под внимание теглото на уреда (виж техническите данни).

Ръчен транспорт

→ Повдигнете уреда за дръжката и го носете.

Транспорт в превозни средства

→ Осигурете уреда против изплъзване и преобръщан.

Съхранение

Внимание

За да се избегнат злополуки или наранявания при избора на мястото за съхранение, вземете под внимание теглото на уреда (виж техническите данни).

Съхранение на уреда

→ Уреда да се съхранява на място, където не може да замръзне.

СЕ – декларация

С настоящото декларираме, че цитираната по-долу машина съответства по концепция и конструкция, както и по начин на производство, прилаган от нас, на съответните основни изисквания за техническа безопасност и безвредност на Директивите на ЕО. При промени на машината, които не са съгласувани с нас, настоящата декларация губи валидност.

Продукт: Помпа
Тип: 1.645-xxx

Намиращи приложение Директиви на ЕО:

2006/42/ЕО (+2009/127/ЕО)
2004/108/ЕО

Намерили приложение хармонизирани стандарти:

EN 55014-1: 2006 + A1: 2009
EN 55014-2: 1997 + A2: 2008
EN 60335-1
EN 61000-3-2: 2006 + A2: 2009
EN 61000-3-3: 2008
EN 62233: 2008

Използвани спецификации:
EN 60335-2-41

Подписалите действат по възложение и като пълномощници на управителното тяло.

H. Jenner
CEO

S. Reiser
Head of Approbation

пълномощник по документацията:
S. Reiser

Alfred Kaercher GmbH & Co. KG
Alfred-Kaercher-Str. 28 - 40
71364 Winnenden (Germany)
Тел.: +49 7195 14-0
Факс: +49 7195 14-2212

Winnenden, 2010/09/01

Елементи от специалната окомплектовка

Изображенията на посочените по-долу специални принадлежности ще намерите на страница 4 на тази инструкция.

6.997-347.0	Всмукателен маркуч на метър 3/4" (19mm) 25m	Устойчив на вакуум спирален маркуч за разрязване на индивидуални дължини.
6.997-346.0	Всмукателен маркуч на метър 1" (25.4mm) 25m	Комбиниран с присъединителни елементи и всмукателен филтър, който може да се прилага като индивидуална всмукателна гарнитура.
6.997-351.0	Предварителен филтър от благородна стомана	Разглобямият предварителен филтър от благородна стомана повишава функционалната сигурност на потопяемата помпа и защитава работното колело на помпата от задръстване.
6.997-359.0	Присъединителен елемент за помпата G1 (33,3мм) вкл. Възвратен клапан	Пасва на маркучи 3/4"(19 мм) или 1"(25,4 мм). С присъединителна резба G1(33,3 мм). Вместо плоското уплътнение поставете възвратен клапан, за да предотвратите връщането на водата в помпата.
6.997-419.0	Комплект плоски маркучи 1" (25,4 мм), 10 м	Гъвкав плосък маркуч от PVC и текстилна тъканна подложка с поцинкована клема за маркуч 25-40 мм. Особено препоръчително при наводнения за отвеждане на водата. Макс. работно налягане: 0,4-0,5 MPa (4-5 bar).

Помощ при неизправности

⚠ Опасност

За да се избегнат усложнения, ремонтите и монтажа на резервни части на уреда да се извършват само от оторизирания сервиз.

Преди всички дейности по уреда той да се изключи и да се извади щепсела.

Неизправност	Причина	Отстраняване
Помпата не работи или не изпомпва	Въздух в помпата	Да се натисне бутон вентилация или щепсела на помпата да се включи и изключи многократно, докато се засмуче течност.
	Областта на засмукване запушена	Щепсела да се извади и да се почисти областта на засмукване
	(само при ръчен режим) ниво на водата под минималното ниво на водата	Ако е възможно, помпата да се потопи по-дълбоко в течността на изсмукване или да се постъпи, както е описано при SCP 9000 в глава Плоско изсмукване.
	Надвишена е макс. височина на засмукване	Пригледете макс. височина на засмукване, съгласно описанието в глава Подготовка / Фигура G.
Помпата не работи или спира внезапно по време на работа	Прекъснато захранване с електричество	Да се проверят предпазителите и електрическите връзки
	Защитният предпазител на двигателя е изключил двигателя поради прегряване.	Да се извади щепсела, помпата да се остави да се охлади, да се почисти областта на засмукване, да се предотврати ход на сухо
	Частички замърсявания са заседнали в областта на засмукване	Щепсела да се извади и да се почисти областта на засмукване
	Прекъсвачът за ниво спира помпата	Да се провери положението на прекъсвача за ниво
Мощността на засмукване спада	Областта на засмукване запушена	Щепсела да се извади и да се почисти областта на засмукване
Мощността на засмукване твърде ниска	Мощността на засмукване на помпата е зависима от височината на засмукване, диаметъра и дължината на маркуча.	Спазвайте макс. височина на засмукване, вижте техническите данни, при необх. друг диаметър на маркуча или друга дължина на маркуча.

При въпроси и повреди Вашият дистрибутор на "Керхер" ще Ви помогне с удоволствие. Адресите ще намерите на задната страница.

Технически данни

		SCP 9000	SDP 9500
Напрежение	V	230 - 240	230 - 240
Вид ток	Hz	50	50
Мощност P _{ном.}	W	350	450
Макс. количество на засмукване	l/h	9000	9500
Макс. налягане	MPa (bar)	0,07 (0,7)	0,06 (0,6)
Макс. височина на засмукване	m	7	6
Макс. дълбочина на потапяне	m	9	9
Макс. големина на зърното на изсмукваните частици замърсявания	mm	5	20
Тегло	kg	4,2	4,3

Запазваме си правото на технически изменения!

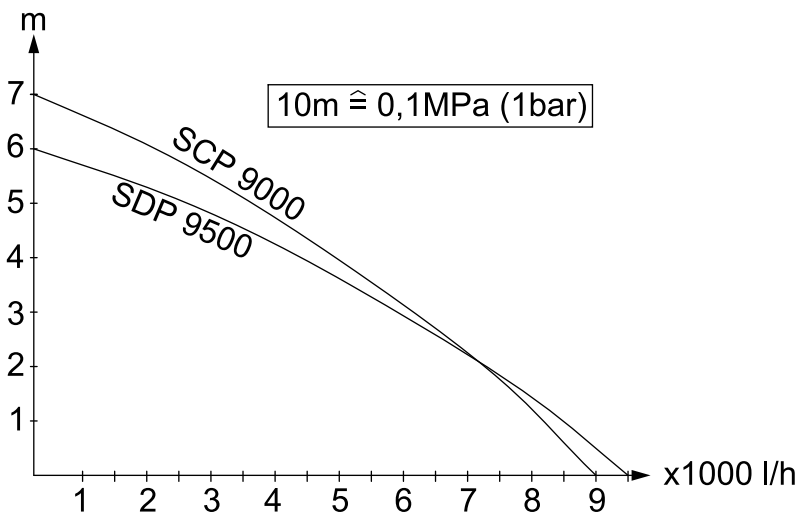

Възможният дебит е толкова по-голям:

- колкото по-малки са височините на засмукване и подаване
- колкото по-големи са диаметрите на използваните маркучи
- колкото по-къси са използваните маркучи
- колкото по-малки загуби на налягане се предизвикват от свързаните принадлежности

İçindekiler

Cihaz resmi	TR - 3
Genel bilgiler	TR - 5
Güvenlik uyarıları	TR - 6
Kullanımı	TR - 7
Temizlik, Bakım	TR - 8
Taşıma	TR - 8
Depolama	TR - 8
CE Beyanı	TR - 9
Özel aksesuar	TR - 10
Arızalarda yardım	TR - 11
Teknik Bilgiler	TR - 12

Genel bilgiler

Sayın müşterimiz,



Cihazın ilk kullanımından önce bu orijinal kullanma kılavuzunu okuyun, bu kılavuza göre davranın ve daha sonra kullanım veya cihazın sonraki sahiplerine vermek için bu kılavuzu saklayın.

Kurallara uygun kullanım

Bu cihaz özel kullanım için geliştirilmiştir ve cihazın ticari kullanım taleplerini karşılaması öngörülmemiştir.

Üretici, amacına uygun olmayan ya da hatalı kullanım sonucu oluşan hasarlar için sorumluluk üstlenmez.

Cihaz, ağırlıklı olarak aşırı su baskınlarının boşaltılması için uygun olmakla birlikte, tatlı su söz konusu olduğunda depoların pompalanarak boşaltılması, kuyular ve havuzlardan su alma ve tekneler ve yatlardaki suyun boşaltılması için de kullanılabilir.

İzin verilen sevk sınırları:

SCP 9000 (temiz su pompası)

- 5mm kum büyüklüğüne kadar kirlenme dereceli su
- Yüzme havuzu suyu (katkı maddesinin doğru şekilde dozaj uyarı önkoşuldur)
- Yıkama çözeltisi

SDP 9500 (pis su pompası)

- 20mm kum büyüklüğüne kadar kirlenme dereceli su
- SCP 9000 pompanın tüm sevk sınırları

⚠ Uyarı

Cihaz, insanların kullanması için suyun taşınması amacıyla üretilmemiştir.

Yakıcı, kolay yanan ya da patlayıcı maddeler (Örn; benzin, petrol, nitro çözelti), gresler, yağlar, tuzlu su ve tuvalet sistemlerinden gelen atık sular ve sudan daha düşük akışkanlık özelliğine sahip çamurlu su taşınmamalıdır. Taşınan sıvının sıcaklığı 35°C'yi aşmamalıdır.

Cihaz, kesintisiz pompa çalışması ya da sabit kurulum (örn. kaldırma sistemi, fiskeye pompası) için uygun değildir.

Çevre koruma



Ambalaj malzemeleri geri dönüştürülebilir. Ambalaj malzemelerini evinizin çöpüne atmak yerine lütfen tekrar kullanılacakları yerlere gönderin



Eski cihazlarda, yeniden değerlendirme işlemine tabi tutulması gereken değerli geri dönüşüm malzemeleri bulunmaktadır. Bu nedenle eski cihazları lütfen öngörülen toplama sistemleri aracılığıyla imha edin **İçindekiler hakkında uyarılar (REACH)** İçindekiler hakkında ayrıntılı bilgileri bulabileceğiniz adres:

<http://www.karcher.de/de/unternehmen/umweltschutz/REACH.htm>

Garanti

Her ülkede yetkili distribütörümüz tarafından verilmiş garanti şartları geçerlidir. Garanti süresi içinde cihazınızda oluşan muhtemel hasarları, arızanın kaynağı üretim veya malzeme hatası olduğu sürece ücretsiz olarak karşılıyoruz. Garanti hakkınızdan yararlanmanızı gerektiren bir durum olduğu zaman, ilgili faturanız ile birlikte satıcınıza veya size en yakın yetkili servisimize başvurunuz.

Kullanım kılavuzundaki semboller

⚠ Tehlike

Ağır bedensel yaralanmalar ya da ölüme neden olan direkt bir tehlike için.

⚠ Uyarı

Ağır bedensel yaralanmalar ya da ölüme neden olabilecek olası tehlikeli bir durum için.

Dikkat

Hafif bedensel yaralanmalar ya da maddi hasarlara neden olabilecek olası tehlikeli bir durum için.

Güvenlik uyarıları

⚠ Ölüm tehlikesi

Güvenlik uyarılarına dikkat edilmemesi durumunda, elektrik akımı nedeniyle ölüm tehlikesi bulunmaktadır!

- Bağlantı kablosunu elektrik fişiyle birlikte kullanmadan önce zarar olup olmadığını kontrol edin. Zarar görmüş bağlantı kablosunu yetkili müşteri hizmeti/elektronik uzmanca değiştirilmesini sağlayın.
- Tüm elektrikli soket bağlantıları suyun aşırı kabarmasına karşı güvenli bir bölgeye yerleştirilmelidir.
- Uygun olmayan uzatma kabloları tehlikeli olabilir. Serbest zamanlarda, sadece bunun için müsaade edilmiş ve buna göre işaretlenmiş yeterli düzeyde kablo kesitine sahip uzatma kablolarını kullanın.

Kullanılan bir uzatma kablosunun soketi ve kavraması su püskürmesine dayanıklı olmalıdır.

- Elektrik bağlantı kablosu ve seviye şalterinin kablosunu cihazın taşınması ya da sabitlenmesi için kullanılmayın.
- Cihazı şebekeden ayırmak için bağlantı kablosu yerine soketi çekin.
- Şebeke bağlantı kablosunu keskin kenarlar üzerinden çekmeyin ve sıkıştırmayın.
- Tip etiketinde belirtilen voltaj ile akım kaynağının voltajı aynı olmalıdır.
- Tehlikeleri önlemek için, onarımlar ve yedek parça montajı sadece yetkili müşteri hizmetleri tarafından yapılmalıdır.
- Elektrikli koruma tertibatlarına dikkat edin:

Daldırma pompaları, yüzme havuzları, bahçe havuzlar ve fiskiyelerde sadece maksimum 30mA nominal hatalı akıma sahip bir hatalı akım koruma şalteri üzerinden çalıştırılmalıdır. Yüzme havuzu ya da bahçe havuzunda insanlar varsa, pompa çalıştırılmamalıdır.

Güvenlik nedenleriyle, cihazın prensip olarak bir hatalı akım koruma şalteri (maksimum 30mA) üzerinden çalıştırılmasını öneriyoruz.

Elektrik bağlantısı sadece bir elektrik teknisyeni tarafından yapılmalıdır. Bu konudaki ulusal düzenlemelere mutlaka uyulmalıdır!

Avusturya'da, yüzme havuzları ya da bahçe havuzlarında kullanılan ve sabit bir bağlantı hattıyla donatılmış pompalar, ÖVE B/EN 60555, Bölüm 1 ila 3'e göre ÖVE testi yapılmış bir ayırıcı transformatör üzerinden beslenmelidir; ikincil nominal akım 230V'u aşmamalıdır.

- Bu cihaz, güvenlikleri için yetkili bir kişi tarafından gözetim altında tutulmadıkları ya da cihazın nasıl kullanılacağına yönelik gerekli talimatları almadıkları sürece fiziksel, duyumal ya da ruhsal açıdan kısıtlı yeteneklere sahip ya da deneyimleri ve/veya bilgileri yetersiz kişiler (çocuklar dahil) için üretilmemiştir. Cihazla oynamadıklarından emin olmak için çocuklar gözetim altında tutulmalıdır.

Kullanımı

Cihaz tanımı

- 1 Soketli elektrik fişi kablosu
- 2 Seviye şalteri
- 3 Seviye şalterinin kilidi
- 4 Hava boşaltım tuşu
- 5 Taşıma kolu
- 6 Hortum bağlantısı 1" (25,4mm)
- 7 Kablo bağı

Hazırlık

Pompayı işleme almadan önce güvenlik uyarılarına mutlaka dikkat edilmelidir!

Şekil A

→ Bir 1"(25,4mm) hortumda, hortum bağlantısı daha önceden kesilmelidir

Not:

Hortum çapı ne kadar büyük ve hortum uzunluğu ne kadar kısa olursa, sevk gücü de o oranda artar.

Şekil B

- Hortum bağlantısını pompaya vidalayın
- Hortumu hortum bağlantısına itin ve uygun bir hortum kelepçesiyle sabitleyin

Şekil C

→ Katlanır ayakları dışa katlayın (sadece SCP 9000).

Şekil D

→ Otomatik modda, seviye şalteri kablosunu kilide oturtarak istediğiniz devreye girme yüksekliğini ayarlayın.

Şekil E

→ Manuel modda, seviye şalterini yukarıya (kablo aşağıya) yönlendirin. Öneri: Seviye şalterinin kablosunu köşebent şeklinde taşıyıcı koldan itin.

Şekil F

→ Pompayı sevk sıvısında güvenli duracak şekilde sabit bir zemine kurun ya da taşıyıcı kola sabitlenmiş bir halatla batırın. Emme bölgesi kirlenmeler nedeniyle tam olarak ya da kısmen bloke edilmemelidir.

Şekil G

→ Pompanın kurulması sırasında, pompanın maks. 9 metrelik daldırma derinliğine (h1) kadar daldırılmasına fakat sadece maks. 6 m (SDP 9500) veya 7 m (SCP 9000) besleme yüksekliğine (h2) sahip olduğuna dikkat edilmelidir.

Besleme yüksekliği, su seviyesi ve besleme hortumunun ucundan su çıkışı arasındaki yükseklik farkını tanımlar. Pompanın besleme yapabilmesi için maks. besleme yüksekliğine uyulmalıdır. Su seviyesinin düşmesiyle (pompalayarak boşaltma nedeniyle) düşmesiyle birlikte besleme yüksekliği arttığı için, tüm pompa akışı üzerinden buna dikkat edilmelidir.

Çalıştırma

Pompanın kendi kendine emme yapması için, sıvı seviyesi en az 3 cm (SCP 9000) ya da 8 cm (SDP 9500) olmalıdır.

→ Elektrik fişini prize takın.

Otomatik modu

Otomatik modunda seviye şalteri pompalama işlemine otomatik olarak kumanda eder. Sıvı seviyesi ayarlanan yüksekliğe ulaşırsa, pompa açılır ya da kapatılır.

Seviye şalterinin hareket serbestliği sağlanmış olmalıdır.

Manuel mod

Manuel modda pompa sürekli olarak devrede kalır.

Not:

Kuru çalışma aşınmanın artmasına neden olur, manuel modda pompayı denetimsiz bırakmayın. Kuru çalışma sırasında pompayı 3 dakika içimde kapatın.

Yassı emme (sadece SCP 9000)

Yassı emme modunda, 1 mm artık yüksekliğe kadar sıvılar emilebilir. Bu amaçla cihaz manüel olarak çalıştırılmalıdır.

→ Katlanın ayakları içeri katlayın

→ 20 mm'den daha düşük artık yüksekliği olan artık sıvılarda hava boşaltım tuşuna basın ya da sıvı emilene kadar pompanın elektrik fişini birkaç kez takın ve çıkartın.

Cihazın kapatılması

→ Cihazın fişini prizden çekin.

Temizlik, Bakım

⚠ Tehlike

Bütün bakım ve temizlik çalışmalarında cihaz kapatılmalı şebeke kablosu prizden çıkartılmalıdır.

Temizlik

Not:

Kirler birikebilir ve çalışma arızalarına neden olabilir.

→ Her kullanımdan sonra pompayı temiz suyla yıkayın.

Bakım

Cihaz bakım gerektirmez.

Taşıma

Dikkat

Kazaları veya yaralanmaları önlemek için, taşıma sırasında cihazın ağırlığına dikkat edin (bkz. Teknik bilgiler).

Elle taşıma

→ Cihazı taşıma kolundan yukarı kaldırın ve taşıyın.

Araçlarda taşıma

→ Cihazı kaymaya ve devrilmeye karşı emniyete alın.

Depolama

Dikkat

Kazaları veya yaralanmaları önlemek için, depolama yerini seçerken cihazın ağırlığına dikkat edin (bkz. Teknik bilgiler).

Cihazın saklanması

→ Cihazı donma tehlikesi bulunmayan bir yerde saklayın.

CE Beyanı

İşbu belge ile aşağıda tanımlanan makinenin konsepti ve tasarımı ve tarafımızdan piyasaya sürülen modeliyle AB yönetmeliklerinin temel teşkil eden ilgili güvenlik ve sağlık yükümlülüklerine uygun olduğunu bildiririz. Onayımız olmadan cihazda herhangi bir değişiklik yapılması durumunda bu beyan geçerliliğini yitirir.

Ürün: Pompa
Tip: 1.645-xxx

İlgili AB yönetmelikleri

2006/42/EG (+2009/127/EG)
2004/108/EG

Kullanılmış olan uyumlu standartlar

EN 55014-1: 2006 + A1: 2009
EN 55014-2: 1997 + A2: 2008
EN 60335-1
EN 61000-3-2: 2006 + A2: 2009
EN 61000-3-3: 2008
EN 62233: 2008

Uygulanan spesifikasyonlar:

EN 60335-2-41

İmzası bulunanlar, işletme yönetimi adına ve işletme yönetimi tarafından verilen vekaletle dayanarak işlem yapar.

H. Jenner
CEO

S. Reiser
Head of Approbation

Dokümantasyon yetkilisi:
S. Reiser

Alfred Kärcher GmbH & Co. KG
Alfred-Kärcher-Str. 28 - 40
71364 Winnenden (Germany)
Tel.: +49 7195 14-0
Faks: +49 7195 14-2212

Winnenden, 2010/09/01

Özel aksesuar

Aşağıda belirtilen özel aksesuarların şekillerini bu kullanım kılavuzunun 4. sayfasında bulabilirsiniz.

6.997-347.0	Vakum hortumu; metrelik 3/4" (19mm) 25m	Özel hortum uzunluklarına kesmek için vakuma dayanıklı spiral hortum. Bağlantı parçaları ve vakum filtreleri ile birlikte özel emme aksesuarı olarak kullanılabilir.
6.997-346.0	Vakum hortumu; metrelik 1" (25,4mm) 25m	
6.997-351.0	Paslanmaz çelik ön filtre	Çıkartılabilir paslanmaz çelik ön filtre, dalgıç pompanın çalışma güvenliği artar ve pompa rotorunu tıkanmaya karşı korur.
6.997-359.0	Pompa bağlantı parçası G1 (33,3mm) dahil Tek yönlü valf	3/4" (19 mm) veya 1"(25,4 mm) hortumlara uyar. G1 (33,3 mm) bağlantı dişli. Suyun pompaya geri akmasını önlemek için düz contanın yerine tek yönlü valfi takın.
6.997-419.0	Yassı hortum seti 1" (25,4 mm), 10 m	PVC'den esnek yassı hortum ve 25-40 mm galvanizli hortum kelepçesi bulunan kumaş dolgu. Özellikle su baskınlarında suyun boşaltılması için uygundur. Maks. çalışma basıncı: 0,4-0,5 MPa (4-5 bar).

Arızalarda yardım

⚠ Tehlike

Tehlikeleri önlemek için, onarımlar ve yedek parça montajı sadece yetkili müşteri hizmetleri tarafından yapılmalıdır.

Cihazdaki tüm çalışmalardan önce cihazı kapatın ve elektrik fişini çekin.

Arıza	Nedeni	Arızanın giderilmesi
Pompa çalışıyor fakat besleme yapmıyor	Pompada hava	Hava boşaltım tuşuna basın ya da sıvı emilene kadar pompanın elektrik fişini birkaç kez takın ve sökün.
	Emme bölgesi tıkanmış	Elektrik fişini çekin ve emme bölgesini temizleyin
	(sadece manuel modda) Su seviyesi minimum su seviyesinin altında	Mümkünse pompayı sıvıya daha derine batırın ya da SCP 9000'de yassı emme bölümünde tarif edilen yöntemi izleyin.
	Maksimum besleme yüksekliği aşıldı	Maks. besleme yüksekliğini, Hazırlık bölümündeki açıklamaya / Şekil C'ye göre adapte edin.
Pompa çalışmaya başlamıyor ya da çalışma sırasında aniden duruyor	Akım beslemesi kesilmiş	Sigortalar ve elektrik bağlantılarını kontrol edin
	Motor koruma sigortası aşırı ısınma nedeniyle motoru kapattı.	Elektrik fişini çekin, pompayı soğutun, emme bölgesini temizleyin, kuru çalışmadan kaçının
	Emme bölgesine kir partikülleri sıkışmış	Elektrik fişini çekin ve emme bölgesini temizleyin
	Seviye şalteri pompayı durduruyor	Seviye şalterinin pozisyonunu kontrol edin
Sevk gücü azalıyor	Emme bölgesi tıkanmış	Elektrik fişini çekin ve emme bölgesini temizleyin
Sevk gücü çok düşük	Pompanın sevk gücü, sevk yüksekliği, hortum çapı ve hortum uzunluğuna bağlıdır.	Maksimum sevk yüksekliğine dikkat edin; Bkz. Teknik bilgiler, gerekirse başka bir hortum çapı ya da başka bir hortum uzunluğu seçin.

Sorularınız veya arızalar söz konusu olursa Kärcher distribütörümüz size seve seve yardımcı olacaktır. Adres için bkz. Arka sayfa.

Teknik Bilgiler

		SCP 9000	SDP 9500
Gerilim	V	230 - 240	230 - 240
Elektrik türü	Hz	50	50
Güç P _{NOMINAL}	W	350	450
Maksimum sevk miktarı	l/h	9000	9500
Maksimum basınç	MPa (bar)	0,07 (0,7)	0,06 (0,6)
Maksimum sevk yüksekliği	m	7	6
Maksimum dalma derinliği	m	9	9
Sevk edilebilen kir partiküllerinin maksimum kum büyüklüğü	mm	5	20
Ağırlık	kg	4,2	4,3

Teknik değişiklik yapma hakkı saklıdır!

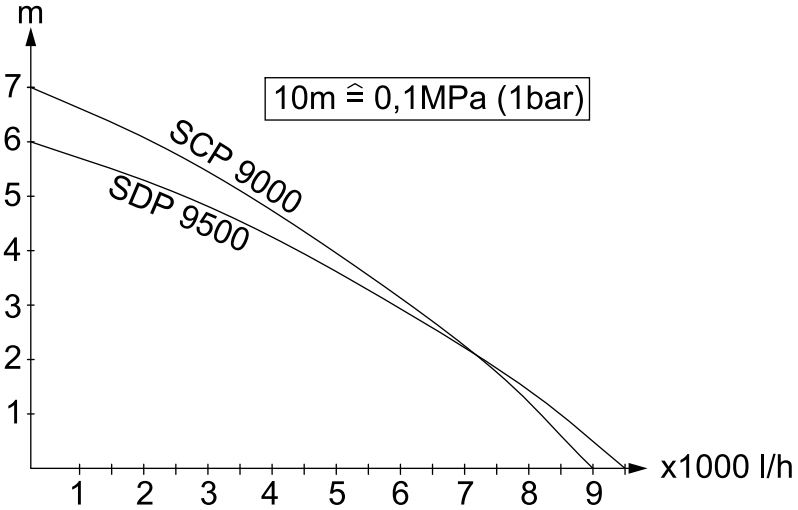

Mümkün olan sevk miktarı şu şekilde daha büyür:

- Emme ve sevk yükseklikleri ne kadar düşükse
- Kullanılan hortumların çapı ne kadar büyükse
- Kullanılan hortumlar ne kadar kısaysa
- Bağlı bulunan aksesuar ne kadar az basınç kaybına neden olursa

A
Alfred Kärcher Ges.m.b.H.
Lichtblaustraße 7
1220 Wien
☎ (01) 250 600

AUS
Kärcher Pty. Ltd.
40 Koornang Road
Scoresby VIC 3179
☎ (03) 9765 - 2300

B / LUX
Kärcher N.V.
Industrieweg 12
2320 Hoogstraten
T: B: 0900 10027
LUX: 0032 900 10027

BR
Kärcher Indústria e Comércio Ltda.
Av. Prof. Benedito Montenegro 419
CEP 13.140-000 - Paulínia - SP
☎ 0800 176 111

CDN
Kärcher Canada Inc.
6975 Creditview Road Unit #2
Mississauga, Ontario L5N 8E9
☎ 1-800-465-4980

CH
Kärcher AG
Industriestraße 16
8108 Dällikon
☎ 0844 850 863

CZ
Kärcher spol s r.o.
Modletice č.p. 141
251 01 Říčany u Prahy
☎ 0323 606 014

D
Alfred Kärcher GmbH & Co. KG
Service-Center Gissigheim
Im Gewerbegebiet 2
97953 Königheim-Gissigheim
☎ (07195) 903 2065

DK
Kärcher Rengøringsystemer A/S
Gejlhøvegård 5
6000 Kolding
☎ 70 206 667

E
Kärcher S.A.
Pol. Industrial Font del Radium
Calle Doctor Trueta 6-7
08400 Granollers (Barcelona)
☎ 902 170 068

F
Kärcher S.A.S.
5 Avenue des Coquelicots
Z.A. des Petits Carreaux
94865 Bonneuil-sur-Marne
☎ (01) 43 996 770

FIN
Kärcher OY
Yrittäjätie 17
01800 Klaukkala
☎ 0207 413 600

GB
Kärcher(UK) Limited
Kärcher House
Beaumont Road
Banbury
Oxon, OX16 1TB
☎ 01295 752 200

GR
Kärcher Cleaning Systems A.E.
31-33, Nikitara str. &
Konstantinoupoleos str.
13671 Acharnes
☎ 210 - 2316 153

H
Kärcher Hungária Kft
Tormásrét ut. 2.
2051 Biatorbágy
☎ (023) 530 640

HK
Kärcher Limited
Unit 10, 17/F.
APEC Plaza
49 Hoi Yuen Road
Kwun Tong, Kowloon
☎ (02) 357-5863

I
Kärcher S.p.A.
Via A. Vespucci 19
21013 Gallarate (VA)
☎ 848 - 99 88 77

IRL
Kärcher Limited
12 Willow Business Park
Nangor Road
Clondalkin Dublin 12
☎ (01) 409 77 77

KOR
Kärcher Co. Ltd. (South Korea)
Youngjae B/D, 50-1, 51-1
Sansoo-dong, Mapo-ku
Seoul 121-060
☎ 032-465-8000

MAL
Kärcher Cleaning Systems Sdn. Bhd.
No. 8, Jalan Serindit 2
Bandar Puchong Jaya
47100 Puchong, Selangor
☎ (03) 5882 1148

MEX
Kärcher México, SA de CV
Av. Gustavo Baz No. 29-C
Col. Naucalpan Centro
Naucalpan, Edo. de México
C.P. 53000 México
☎ 01 800 024 13 13

N
Kärcher AS
Stanseveien 31
0976 Oslo
☎ 24 17 77 00

NL
Kärcher BV
Postbus 474
4870 AL Etten-Leur
☎ 0900-33 444 33

NZ
Kärcher Limited
12 Ron Driver Place
East Tamaki, Auckland
☎ (09) 274-4603

P
Neoparts - Com. e Ind. Automóvel, S.A.
Av. Infante D. Henrique, Lote 35
1800-218 Lisboa
☎ 21 8558300

PL
Kärcher Sp. z o.o.
Ul. Stawowa 140
31-346 Kraków
☎ (012) 6397-222

PRC
Kärcher Cleaning Systems Co., Ltd.
Part B, Building 30,
No. 390 Ai Du Road
Shanghai Waigaoqiao 200131
☎ (021) 5046-3579

RO
Kärcher Romania s.r.l.
Sos. Odaii Nr. 439
013606 București
☎ 0372 709 001

RUS
ООО «Керхер»
109147, Москва
ул. Таганская, д.34, стр.3
☎ +7 495 228 39 45

S
Kärcher AB
Tagenevägen 31
42502 Hisings-Kärä
☎ (031) 577-300

SGP
Kärcher Asia Pacific Pte. Ltd.
5 Toh Guan Road East
#01-00 Freight Links
Express Distripark
Singapore 608831
☎ 6897-1811

SK
Kärcher Slovakia, s.r.o.
Beniakova 2
94901 Nitra
☎ 037 6555 798

TR
Kärcher Servis Ticaret A.S.
9 Eylül Mahallesi
307 Sokak No. 6
Gazimир / Izmir
☎ (0232) 252-0708

TWN
Kärcher Limited
5F/6. No.7
Wu-Chuan 1st Rd
Wu-Ku Industrial Zone
Taipei County
☎ (02) 2299-9626

UA
Kärcher Ukraine
Kilzeva doroga, 9
03191, Kyiv
☎ (044) 594 75 75

UAE
Kärcher FZE
Jebel Ali Free Zone
RA 8, XB 1, Jebel Ali, Dubai
☎ (04) 8836-776

USA
Alfred Kärcher, Inc
2170 Satellite Blvd
Suite 350
Duluth, GA 30097
☎ 678-935-4545; 877-527-2437

ZA
Kärcher (Pty.) Limited
144 Kuschké Street
Meadowdale
Edenvale 1614
☎ (011) 574-5360



www.kaercher.com