



register and win!  
[www.karcher.com](http://www.karcher.com)



**KÄRCHER®**

**SC 1202**

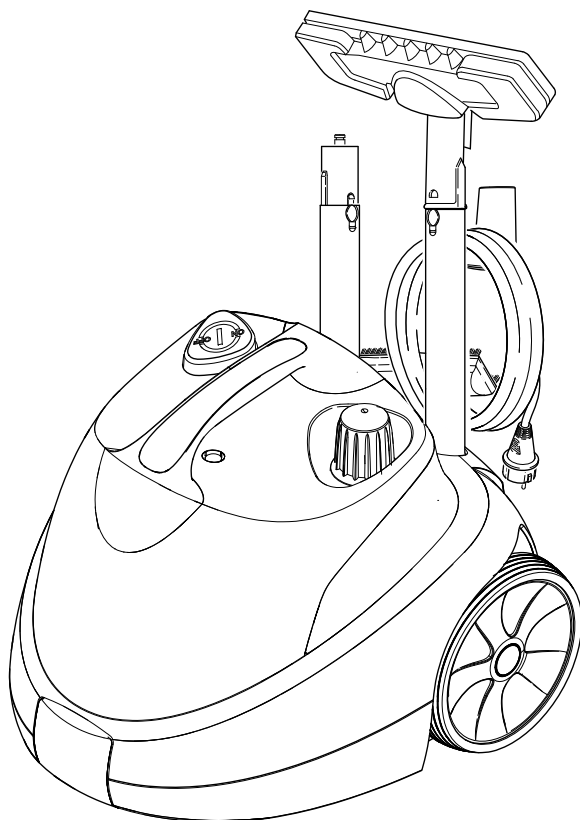

Deutsch	5
English	17
Français	29
Italiano	41
Nederlands	53
Español	65
Português	77
Dansk	89
Norsk	101
Svenska	113
Suomi	125
Ελληνικά	137
Türkçe	149
Русский	161
Magyar	173
Čeština	185
Slovenščina	197
Polski	209
Românește	221
Slovenčina	233
Hrvatski	245
Srpski	257
Български	269
Українська	281



<b>DE</b> Kurzanleitung	<b>NO</b> Kortveiledning	<b>SL</b> Kratko navodilo
<b>EN</b> Quick reference	<b>SV</b> Snabbguide	<b>PL</b> Skrócona instrukcja obsługi
<b>FR</b> Instructions abrégées	<b>FI</b> Pikaohje	<b>RO</b> Instrucțiuni pe scurt
<b>IT</b> In sintesi	<b>EL</b> Σύντομες οδηγίες	<b>SK</b> Krátky návod
<b>NL</b> Korte handleiding	<b>TR</b> Kısa Kullanım Talimatı	<b>HR</b> Kratke upute
<b>ES</b> Descripción breve	<b>RU</b> Краткое руководство	<b>SR</b> Kratko uputstvo
<b>PT</b> Instruções resumidas	<b>HU</b> Rövid bevezetés	<b>BG</b> Кратко упу̀тване
<b>DA</b> Kort brugsanvisning	<b>CS</b> Stručný návod	<b>UK</b> Стилий посібник

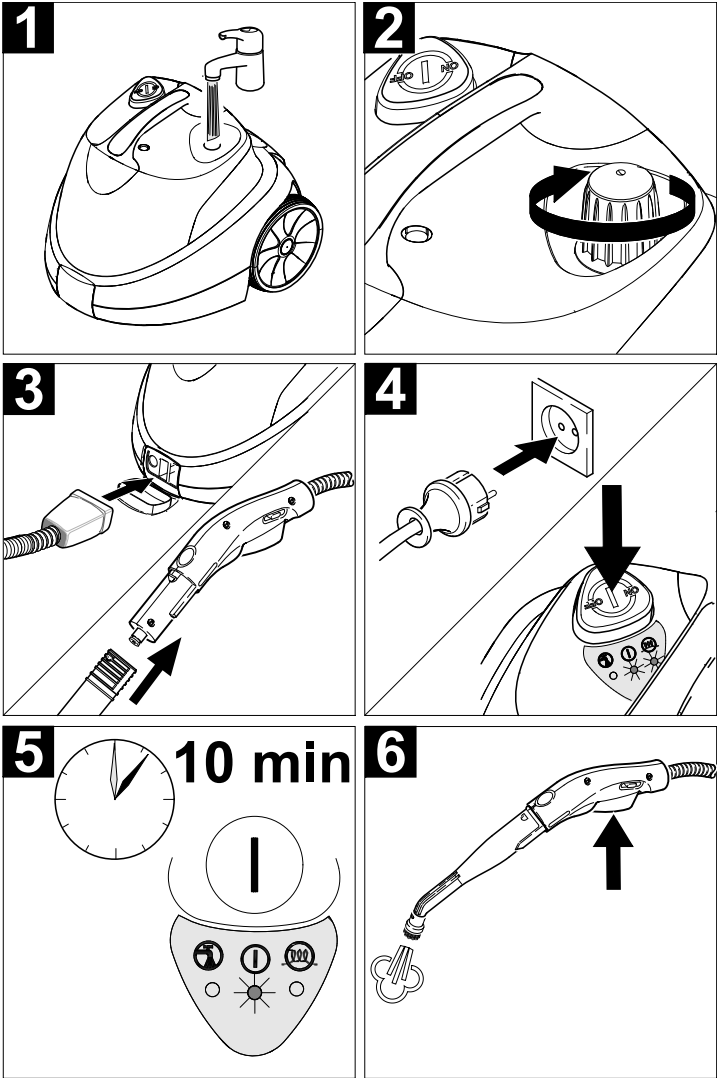

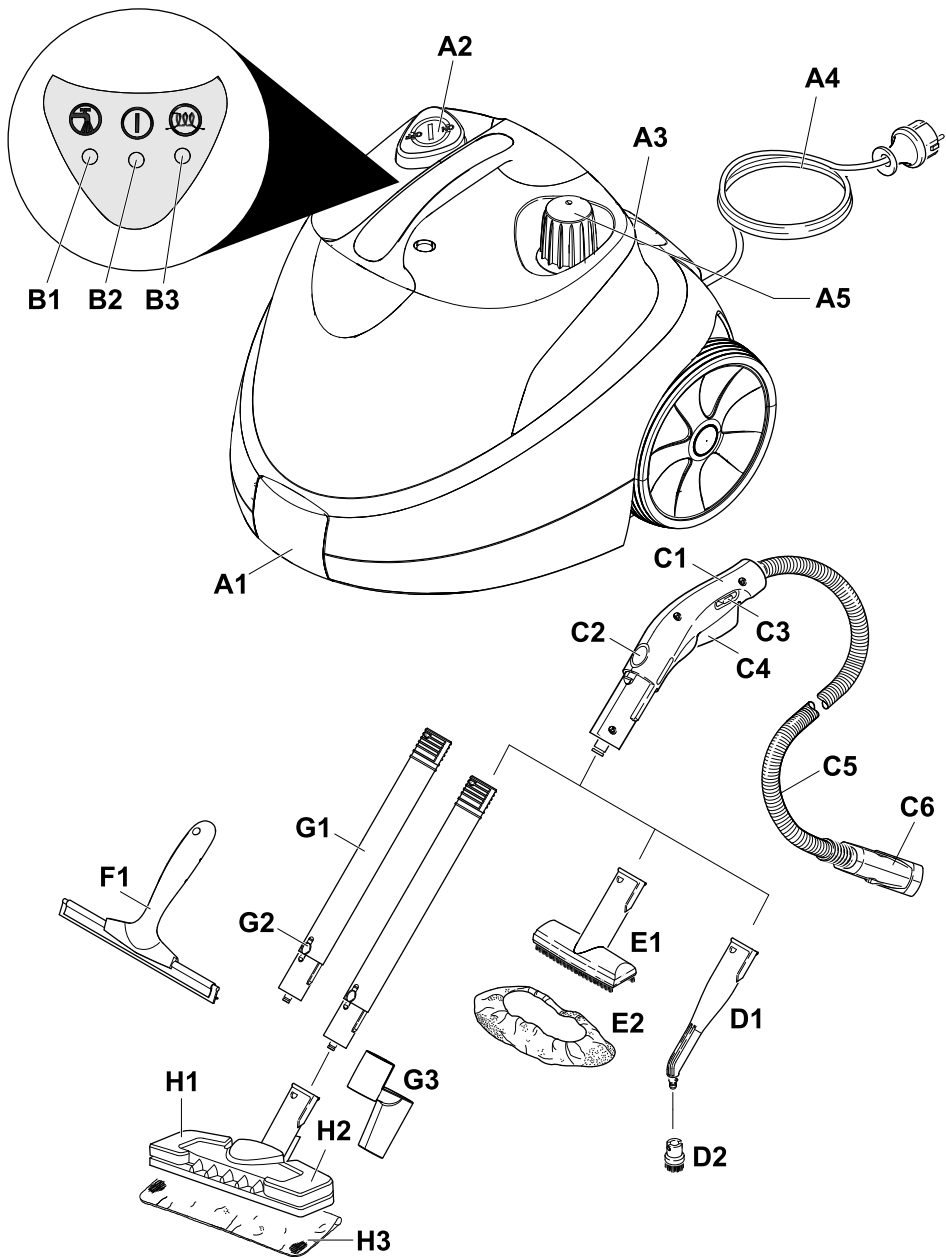

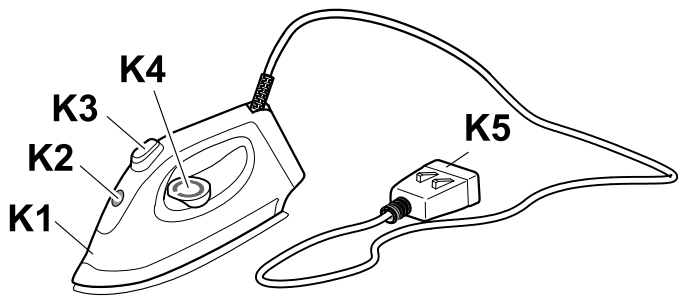
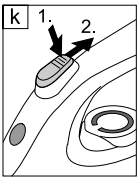

## Sehr geehrter Kunde,



Lesen Sie vor der ersten Benutzung Ihres Gerätes diese Betriebsanleitung und handeln Sie danach. Bewahren Sie diese Betriebsanleitung für späteren Gebrauch oder für Nachbesitzer auf.

### Bestimmungsgemäße Verwendung

Benutzen Sie den Dampfreiniger ausschließlich für den Privathaushalt. Das Gerät ist zur Reinigung mit Dampf bestimmt und kann mit geeignetem Zubehör, wie in dieser Betriebsanleitung beschrieben, verwendet werden. Beachten Sie dabei besonders die Sicherheitshinweise.

### Inhalt

Kurzanleitung	2/5
Gerätebeschreibung	3/5
Sicherheitshinweise	6
Vorbereiten	8
Betrieb	8
Anwendung des Zubehörs	11
Pflege, Wartung	15
Hilfe bei Störungen	16
Allgemeine Hinweise	16
Technische Daten	16

### Kurzanleitung

#### → Siehe Seite 2.

- 1 Dampfreiniger mit maximal 1,6 Liter Wasser füllen.
- 2 Sicherheitsverschluss einschrauben.
- 3 Dampfstecker in Gerätesteckdose stecken.  
Zubehör an Dampfpistole anschließen.
- 4 Netzstecker einstecken.  
Gerät einschalten.  
*Grüne und orange Kontrolllampen leuchten.*
- 5 Warten (ca. 10 Minuten) bis orange Kontrolllampe erlischt.
- 6 Dampfreiniger ist einsatzbereit.

## Gerätebeschreibung

#### → Siehe Seite 3.

- A1 Gerätesteckdose mit Abdeckung
  - A2 Schalter – Ein/Aus
  - A3 Zubehörköcher
  - A4 Netzkabel
  - A5 Sicherheitsverschluss
  
  - B1 Kontrolllampe (rot)  
– Wassermangel Dampfkessel
  - B2 Kontrolllampe (grün) – Netzspannung vorhanden
  - B3 Kontrolllampe (orange) – Heizung
  
  - C1 Dampfpistole
  - C2 Entriegelungstaste
  - C3 Verriegelung Dampfhebel (Kindersicherung)  
Vorne – Dampfhebel gesperrt  
Mitte – reduzierte Dampfmenge  
Hinten – maximale Dampfmenge
  - C4 Dampfhebel
  - C5 Dampfschlauch
  - C6 Dampfstecker
  
  - D1 Punktstrahldüse
  - D2 Rundbürste
  
  - E1 Handdüse
  - E2 Frotteeüberzug
  
  - F1 Fensterabzieher
  
  - G1 Verlängerungsrohre (2 Stück)
  - G2 Entriegelungstaste
  - G3 Parkhaken
  
  - H1 Bodendüse
  - H2 Halteklammer
  - H3 Bodentuch
  
  - K1\* Bügeleisen
  - K2 Kontrolllampe - Heizung Bügeleisen
  - K3 Dampftaste mit Verriegelung
  - K4 Temperaturregler
  - K5 Dampfstecker
- \* als Sonderzubehör erhältlich

### Symbole auf dem Gerät



#### Dampf

ACHTUNG – Verbrühungsgefahr

## Sicherheitshinweise

### **⚠ Gefahr**

- Der Betrieb in explosionsgefährdeten Bereichen ist untersagt.
- Beim Einsatz des Gerätes in Gefahrbereichen sind die entsprechenden Sicherheitsvorschriften zu beachten.
- Das Gerät nicht in Schwimmbecken verwenden, die Wasser enthalten.
- Das Gerät darf nicht verwendet werden zur Reinigung von Elektrogeräten z.B. Backofen, Dunstabzugshaube, Mikrowelle, Fernsehern, Lampe, Föhn, elektrische Heizung usw.
- Das Gerät und das Zubehör vor Benutzung auf ordnungsgemäßen Zustand prüfen. Falls der Zustand nicht einwandfrei ist, darf es nicht benutzt werden. Bitte überprüfen Sie besonders Netzanschlussleitung, Sicherheitsverschluss und Dampfschlauch.
- Beschädigte Netzanschlussleitung unverzüglich durch autorisierten Kundendienst/Elektro-Fachkraft austauschen lassen.
- Beschädigten Dampfschlauch unverzüglich austauschen. Es darf nur ein vom Hersteller empfohlener Dampfschlauch (Bestellnummer siehe Ersatzteilliste) verwendet werden.
- Netzstecker und Steckdose niemals mit feuchten Händen anfassen.
- Keine Gegenstände abdampfen, die gesundheitsgefährdende Stoffe (z.B. Asbest) enthalten.
- Den Dampfstrahl nie aus kurzer Entfernung mit der Hand berühren oder auf Menschen und Tiere richten (Verbrühungsgefahr).

### **⚠ Warnung**

- Das Gerät darf nur an einen elektrischen Anschluss angeschlossen werden, der von einem Elektroinstallateur gemäß IEC 60364 ausgeführt wurde.
- Das Gerät nur an Wechselstrom anschließen. Die Spannung muss mit dem

Typenschild des Gerätes übereinstimmen.

- In feuchten Räumen, z.B. Badezimmer, das Gerät nur an Steckdosen mit vorgeschaltetem FI-Schutzschalter betreiben.
- Ungeeignete Verlängerungsleitungen können gefährlich sein. Nur eine spritzwassergeschützte Verlängerungsleitung mit einem Querschnitt von mindestens 3x1 mm<sup>2</sup> verwenden.
- Die Verbindung von Netzstecker und Verlängerungsleitung darf nicht im Wasser liegen.
- Beim Ersetzen von Kupplungen an Netzanschluss- oder Verlängerungsleitung müssen der Spritzwasserschutz und die mechanische Festigkeit gewährleistet bleiben.
- Der Benutzer hat das Gerät bestimmungsgemäß zu verwenden. Er hat die örtlichen Gegebenheiten zu berücksichtigen und beim Arbeiten mit dem Gerät auf Personen im Umfeld zu achten.
- Dieses Gerät ist nicht dafür bestimmt, durch Personen (einschließlich Kinder) mit eingeschränkten physischen, sensorischen oder geistigen Fähigkeiten oder mangels Erfahrung und/oder mangels Wissen benutzt zu werden, es sei denn, sie werden durch eine für ihre Sicherheit zuständige Person beaufsichtigt oder erhalten von ihr Anweisungen, wie das Gerät zu benutzen ist. Kinder sollten beaufsichtigt werden, um sicherzustellen, dass sie nicht mit dem Gerät spielen.
- Das Gerät niemals unbeaufsichtigt lassen, solange das Gerät in Betrieb ist.
- Vorsicht bei der Reinigung von gefliesten Wänden mit Steckdosen.

### **Vorsicht**

- Darauf achten, dass Netzanschluss- oder Verlängerungsleitung nicht durch Überfahren, Quetschen, Zeren oder dergleichen verletzt oder beschädigt werden. Die Netzleitungen vor Hitze, Öl und scharfen Kanten schützen.

- *Niemals Lösungsmittel, lösungsmittelhaltige Flüssigkeiten oder unverdünnte Säuren (z.B. Reinigungsmittel, Benzin, Farbverdünner und Azeton) in den Wassertank füllen, da sie die am Gerät verwendeten Materialien angreifen.*
- *Das Gerät muss einen standfesten Untergrund haben.*
- *Gerät nie liegend betreiben oder lagern!*
- *Den Dampfhebel bei Betrieb nicht festklemmen.*
- *Das Gerät vor Regen schützen. Nicht im Außenbereich lagern.*

## Sicherheitselemente

Dieser Dampfreiniger ist mit mehreren Sicherheitseinrichtungen ausgerüstet und somit mehrfach abgesichert. Im folgenden finden Sie die wichtigsten Sicherheitselemente.

### **Druckregler**

Der Druckregler hält den Kesseldruck während des Betriebs möglichst konstant. Die Heizung wird bei Erreichen des maximalen Betriebsdrucks im Kessel abgeschaltet und bei einem Druckabfall im Kessel infolge von Dampfentnahme wieder zugeschaltet.

### **Wassermangelthermostat**

Wenn das Wasser im Kessel zur Neige geht, steigt die Temperatur an der Heizung an. Der Wassermangelthermostat schaltet die Heizung ab und die rote Kontrolllampe – Wassermangel leuchtet auf. Die Wiedereinschaltung der Heizung wird so lange verhindert, bis der Kessel abgekühlt ist oder neu befüllt wird.

### **Sicherheitsthermostat**

Fällt der Kesselthermostat aus und überhitzt sich das Gerät, so schaltet der Sicherheitsthermostat das Gerät aus. Wenden Sie sich zum Rückstellen des Sicherheitsthermostates an den zuständigen KÄRCHER Kundendienst.

### **Sicherheitsverschluss**

Der Sicherheitsverschluss verschließt den Kessel gegen den anstehenden Dampfdruck. Sollte der Druckregler defekt sein, und im Kessel Überdruck entstehen, öffnet im Sicherheitsverschluss ein Überdruckventil und Dampf tritt durch den Verschluss nach außen aus.

Wenden Sie sich vor Wiederinbetriebnahme des Gerätes an den zuständigen KÄRCHER Kundendienst.

## Vorbereiten

### Gerät auspacken

Überprüfen Sie beim Auspacken, ob alle Teile vorhanden sind (siehe Seite 3). Sollten Teile fehlen oder Sie beim Auspacken einen Transportschaden feststellen, benachrichtigen Sie sofort Ihren Händler.

### Umweltschutz



Die Verpackungsmaterialien sind recyclebar. Bitte werfen Sie die Verpackungen nicht in den Hausmüll, sondern führen Sie diese einer Wiederverwertung zu.



Altgeräte enthalten wertvolle recyclingfähige Materialien, die einer Verwertung zugeführt werden sollten.

Bitte entsorgen Sie Altgeräte deshalb über geeignete Sammelsysteme.

### Parkhaken montieren

→ Parkhaken (G3) mit gedrückter Entriegelungstaste bis zum zweiten Raster von unten auf ein Verlängerungsrohr (G1) schieben. Parkhaken muss beim loslassen der Entriegelungstaste einrasten (siehe Abbildung 1).



Abbildung 1

## Betrieb

### Zubehör montieren

→ Dampfstecker (C6) fest in die Gerätesteckdose (A1) stecken. Dabei müssen die Arretierungen des Dampfsteckers am Deckel der Gerätesteckdose einrasten (siehe Abbildung 2).

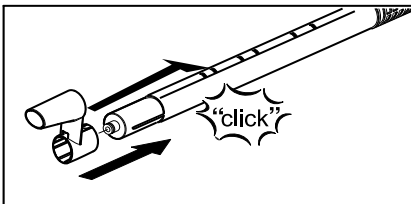

Abbildung 2

→ Benötigtes Zubehör (D1,E1) mit der Dampfpietole (C1) verbinden. Dazu das offene Ende des Zubehörs auf die Dampfpietole stecken und soweit auf die Dampfpietole schieben, bis die Entriegelungstaste (C2) der Dampfpietole einrastet (siehe Abbildung 3).

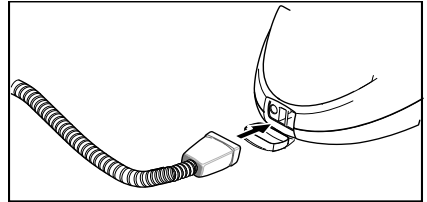

Abbildung 3

→ Bei Bedarf die Verlängerungsrohre (G1) verwenden. Dazu ein bzw. beide Verlängerungsrohre auf die Dampfpietole (C1) montieren (siehe Abbildung 4). Benötigtes Zubehör (D1,E1,H1) auf das freie Ende des Verlängerungsrohres schieben.



Abbildung 4

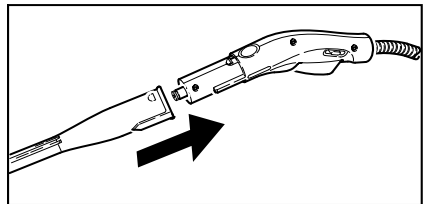

- Die Punktstrahldüse (D1) kann auch mit der Rundbürste (D2) verwendet werden (siehe Abbildung 5). Dazu die beiden Aussparungen des Aufsatzes auf die Arretierungen der Punktstrahldüse stecken und im Uhrzeigersinn bis zum Anschlag drehen.

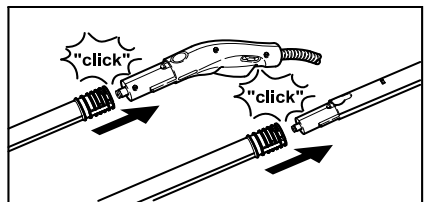

Abbildung 5

### Zubehör trennen

#### ⚠ GEFAHR

Beim Trennen von Zubehörteilen kann heißes Wasser heraustropfen! Trennen Sie die Zubehörteile nie während Dampf ausströmt – Verbrühungsgefahr!

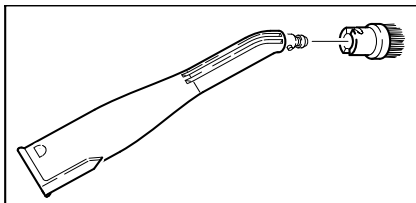
- Verriegelung (C3) nach vorne schieben (Dampfhebel gesperrt).
- Zum Trennen der Zubehörteile die Entriegelungstaste (C2 bzw. G2) drücken und die Teile auseinander ziehen (siehe Abbildung 6).



Abbildung 6

- Zum Trennen eines Aufsatzes von der Punktstrahldüse, den Aufsatz gegen den Uhrzeigersinn drehen und die Teile auseinander ziehen.

### Wasser einfüllen

**Hinweis:** Bei kontinuierlicher Verwendung von handelsüblichem destilliertem Wasser ist kein Entkalken des Kessels notwendig.

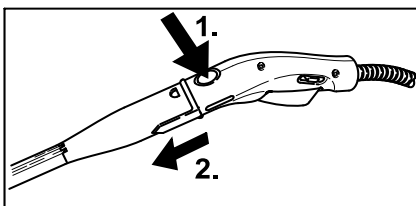
#### VORSICHT

Kein Kondenswasser aus dem Wäsche-

trockner verwenden!

Kein Reinigungsmittel oder andere Zusätze einfüllen!

- Sicherheitsverschluss (A5) vom Gerät abschrauben.
- Noch vorhandenes Wasser aus dem Kessel leeren.
- Maximal 1,6 Liter frisches Leitungswasser in den Kessel füllen.

**Hinweis:** Der Kessel kann bis 2 cm unter dem Rand des Einfüllstutzens gefüllt werden. Warmes Wasser verkürzt die Aufheizzeit.

- Sicherheitsverschluss (A5) wieder fest auf das Gerät schrauben.

### Gerät einschalten

#### ⚠ Achtung

Das Gerät nicht einschalten, wenn sich kein Wasser im Kessel befindet. Das Gerät kann sonst überhitzen (siehe Hilfe bei Störungen).

- Netzstecker in eine Steckdose stecken.
- Ein/Aus Schalter drücken, um das Gerät einzuschalten.  
Es leuchten die grüne (B2) und orange (B3) Kontrolllampen.
- Nach ca. 10 Minuten erlischt die orange Kontrolllampe (B3). Der Dampfreiniger ist einsatzbereit.
- Verriegelung (C3) des Dampfhebels nach hinten schieben.  
**Hinweis:** Wenn Sie die Verriegelung (C3) nach vorne schieben, kann der Dampfhebel (C4) nicht betätigt werden (Kindersicherung).
- Dampfhebel (C4) betätigen, dabei die Dampfpietole (C1) zuerst immer auf ein Tuch richten, bis der Dampf gleichmäßig ausströmt.

**Hinweis:** Die Heizung des Dampfreinigers schaltet sich während der Benutzung immer wieder ein, um den Druck im Kessel aufrechtzuerhalten. Dabei leuchtet die orange Kontrolllampe (B3).

## Dampfmenge regeln

- Mit dem Dampfhebel (C4) die ausströmende Dampfmenge regeln.
- Die Verriegelung (C3) ermöglicht zusätzlich eine Dampfmengenregulierung.
  - Schieber vorne: kein Dampf (Kindersicherung)
  - Schieber in der Mitte: reduzierte Dampfmenge
  - Schieber hinten: maximale Dampfmenge

## Zubehör parken

Bei kurzer Arbeitsunterbrechung kann das Verlängerungsrohr mit der Bodendüse in die Parkposition gestellt werden (siehe Abbildung 7).



Abbildung 7

## Wasser nachfüllen

Wenn das Wasser im Kessel verbraucht ist, sinkt der Dampfdruck. Kurz danach leuchtet die rote Kontrolllampe Wassermangel (B1) auf.

Um sofort wieder Wasser nachfüllen zu können, kann der restliche Dampfdruck schnell abgelassen werden, während die Kontrolllampe Wassermangel leuchtet.

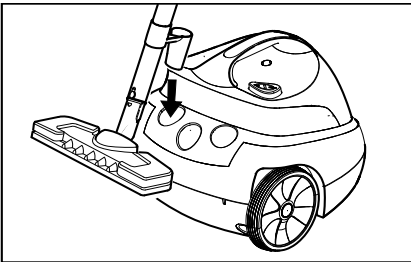
**Hinweis:** Der Sicherheitsverschluss (A5) lässt sich nicht öffnen, solange noch ein geringer Druck im Kessel vorhanden ist.

- Dampfhebel (C4) drücken, bis kein Dampf mehr ausströmt. Der Kessel des Gerätes ist nun drucklos.

### **⚠ GEFAHR**

Beim Öffnen des Sicherheitsverschluss

kann noch eine Restmenge Dampf entweichen. Öffnen Sie den Sicherheitsverschluss vorsichtig, es besteht Verbrühungsgefahr.

- Sicherheitsverschluss (A5) vom Gerät abschrauben.
- Ein/Aus Schalter drücken, um das Gerät auszuschalten.

### **⚠ GEFAHR**

Bei heißem Kessel besteht Verbrühungsgefahr, da das Wasser beim Einfüllen zurückspritzen kann! Füllen Sie kein Reinigungsmittel oder andere Zusätze ein!

- Maximal 1,6 Liter frisches Leitungswasser in den Kessel füllen.
- Sicherheitsverschluss (A5) wieder fest auf das Gerät schrauben.
- Ein/Aus Schalter drücken, um das Gerät einzuschalten.
- Nach ca. 10 Minuten erlischt die orange Kontrolllampe (B3). Der Dampfreiniger ist einsatzbereit.

## Gerät ausschalten

- Ein/Aus Schalter drücken, um das Gerät auszuschalten.
- Netzstecker aus der Steckdose ziehen.
- Deckel der Gerätesteckdose (A1) nach unten drücken und Dampfstecker (C6) aus der Gerätesteckdose ziehen.

## Gerät aufbewahren

Lassen Sie die Bürsten immer erkalten bevor Sie diese aufräumen, damit eine Verformung der Borsten vermieden wird.

- Das aufgewickelte Netzkabel auf den umgedrehten Parkhaken des verstaute Verlängerungsrohrs einhängen.
- Die Punktstrahldüse kann auf ein freies Rohr gesteckt werden.
- Bodendüse (H1) auf das Verlängerungsrohr mit Parkhaken stecken.
- Verlängerungsrohre in die großen Zubehörhalter stecken (siehe Abbildung 8).
- Handdüse (E1) in den mittleren Zubehörhalter stecken (siehe Abbildung 8).



Abbildung 8

## Anwendung des Zubehörs

### Wichtige Anwendungshinweise

#### Reinigung von Textilien

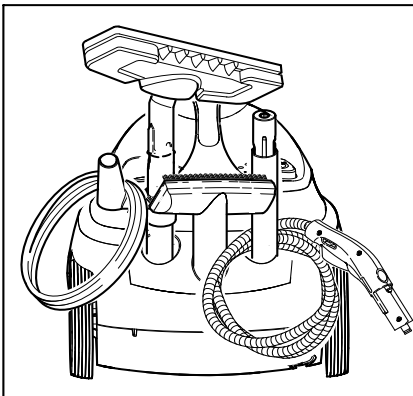
Bevor Sie Textilien mit dem Dampfreiniger behandeln, sollten Sie immer die Verträglichkeit der Textilien gegenüber Dampf an einer verdeckten Stelle überprüfen. Dampfen Sie dazu die Fläche stark ein und lassen Sie sie dann trocknen. Stellen Sie dann fest, ob sich deren Farbe und Form ändern.

#### Reinigung von beschichteten oder lackierten Oberflächen

##### **⚠ WARNUNG**

*Richten Sie den Dampf niemals auf verleimte Kanten, da sich der Umleimer lösen könnte. Verwenden Sie den Dampfreiniger nicht auf unversiegelten Holz- oder Parkettböden.*

Vorsicht beim Reinigen von Küchen- und Wohnmöbeln, Türen, Parkett, lackierten oder kunststoffbeschichteten Oberflächen! Bei längerer Dampfeinwirkung können sich Wachs, Möbelpolitur, Kunststoffbeschichtung oder Farbe lösen, bzw. können Flecken entstehen. Deshalb sollten Sie diese Oberflächen nur mit einem bedampften Tuch reinigen oder mit doppellagigem Tuch nur kurz eindampfen.

#### Glasreinigung

##### **⚠ WARNUNG**

*Richten Sie den Dampfstrahl nicht direkt auf die versiegelten Stellen des Fensters am Fensterrahmen, um die Versiegelung nicht zu beschädigen.*

Erwärmen Sie bei niedrigen Außentemperaturen, vor allem im Winter, die Fensterscheibe. Dampfen Sie dazu die ganze Glasoberfläche leicht ein. Sie gleichen damit Temperaturunterschiede aus und vermeiden Spannungen an der Glasoberfläche. Dies ist wichtig, weil unterschiedlich erwärmte Glasflächen zerspringen können.

## Dampfpistole (C1)

Sie können die Dampfpistole ohne Zubehör benutzen.

### Anwendung:

- Beseitigung von Gerüchen und Falten aus Kleidungsstücken: Bedampfen Sie das hängende Kleidungsstück aus einer Entfernung von 10–20 cm.
- Entstauben von Pflanzen: Halten Sie einen Abstand von 20–40 cm ein.
- feuchtes Staubwischen: Dampfen Sie ein Tuch kurz ein und wischen Sie damit über die Möbel.

## Punktstrahldüse (D1)

Die Reinigungswirkung erhöht sich, je näher Sie die Düse an die verschmutzte Stelle halten, da Temperatur und Druck des Dampfes direkt beim Ausströmen aus der Düse am größten sind.

### Anwendung:

- Armaturen, Abfluss
- Waschbecken, WC
- Jalousien, Heizkörper
- Anlösen von Flecken: Benetzen Sie hartnäckige Kalkablagerungen vorher mit Essig und lassen Sie diesen ca. 5 Minuten einwirken

## Rundbürste (D2)

**Hinweis:** Zur Reinigung empfindlicher Oberflächen ist die Rundbürste nicht geeignet. Die Rundbürste wird direkt auf die Punktstrahldüse montiert.

### Anwendung:

- schwer zugängliche Stellen wie z.B. Ecken und Fugen
- Armaturen, Abfluss

## Handdüse (E1)

Ziehen Sie den Frotteeüberzug (E2) über die Handdüse.

### Anwendung:

- kleine abwaschbare Flächen, z.B. Küchenflächen aus Kunststoff, Fliesenwände
- Duschkabinen, Spiegel

- Möbelstoffe
- Kfz-Innenraum, Windschutzscheiben
- Badewanne

## Fensterabzieher

### Anwendung:

- Fenster, Spiegel
  - Glasflächen an Duschkabinen
  - sonstige glatte Oberflächen
- ➔ Führen Sie vor der ersten Reinigung mit dem Fensterabzieher eine fettlösende Grundreinigung mit der Handdüse und einem Frotteeüberzug durch.
- ➔ Dampfen Sie die Glasfläche aus einer Entfernung von ca. 20 cm gleichmäßig ein.
- ➔ Ziehen Sie die Glasfläche bahnenweise von oben nach unten mit der Gummilippe des Fensterabziehers ab. Wischen Sie die Gummilippe und den unteren Fensterrand nach jeder Bahn mit einem Tuch trocken.

## Bodendüse (H1)

### Anwendung:

- Alle abwaschbaren Wand- und Bodenbeläge, z.B.: Steinböden, Fliesen und PVC-Böden.
- ➔ Bodentuch an Bodendüse befestigen.
- 1 Bodentuch längs falten und Bodendüse darauf stellen.
  - 2 Halteklammern öffnen.
  - 3 Tuchenden in die Öffnungen legen.
  - 4 Halteklammern schließen.

### Vorsicht

Finger nicht zwischen die Klammern bringen.



Abbildung 9

- ➔ Zum Lösen des Bodentuchs drücken Sie auf die Halteklammern (H2) und ziehen Sie das Bodentuch heraus.

- Wenden und wechseln Sie das Bodentuch regelmäßig. Sie verbessern damit die Schmutzaufnahme.
- Arbeiten Sie auf stark verschmutzten Flächen langsam, damit der Dampf länger einwirken kann.
- Befinden sich auf der zu reinigenden Fläche noch Reinigungsmittelrückstände oder Bodenpflegemittel (z.B. Wachs, Selbstganz-Emulsion), so können sich bei der Reinigung Streifen bilden. Diese Streifen verschwinden in der Regel nach mehrmaliger Anwendung des Dampfreinigers.

### Bügeleisen (K1) (optional)

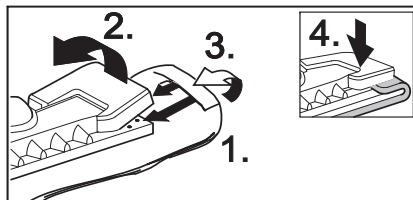
*Sonderzubehör, Bestell-Nr. siehe Seite 14*

- Stecken Sie den Dampfstecker (K5) des Bügeleisens fest in die Geräteresteckdose (A1). Dabei müssen die Arretierungen des Dampfsteckers am Deckel der Geräteresteckdose einrasten.

### Dampfbügeln

Wir empfehlen die Verwendung des Kärcher Bügeltisches mit Aktiv-Dampfab-saugung. Dieser Bügeltisch ist optimal auf das von Ihnen erworbene Gerät abgestimmt. Er erleichtert und beschleunigt dadurch wesentlich den Bügelvorgang. Auf jeden Fall sollte ein Bügeltisch mit dampfdurchlässigem, gitterartigem Bügeluntergrund verwendet werden.

- Sämtliche Textilien können dampfgebügelt werden. Stellen Sie den Temperaturregler (K4) des Bügeleisens innerhalb des schraffierten Bereiches ein (•••/MAX). Empfindliche Aufdrucke oder Stoffe sollten rückseitig bzw. nach Herstellerangaben gebügelt werden. Sie können dafür unsere Antihafbügelsohle (siehe Sonderzubehör Übersicht) verwenden.
- Wenn die Lampe (K2) des Bügeleisens erlischt, ist das Bügeleisen betriebsbereit. Die Bügeleisensohle muss heiß sein, damit der Dampf nicht an der Sohle kondensiert und auf die Bügelwäsche tropft.

- Zum Dampfbügeln drücken Sie die Dampf-taste am Bügeleisen.  
**Intervalldampfen:** Die Taste drücken. Für die Dauer des Drückens tritt ein Dampfstoß aus.  
**Dauerdampfen:** Die Taste drücken und die Verriegelung nach hinten ziehen. Zum Beenden, die Verriegelung nach vorne schieben.
- Richten Sie den ersten Dampfstoß auf ein Tuch, bis der Dampf gleichmäßig austritt.
- Sie können das Bügeleisen zum Be-dampfen von Gardinen, Kleidern, etc. auch senkrecht halten.

### Trockenbügeln

- Stellen Sie die Temperatur des Bügelei-sens entsprechend Ihrem Kleidungsstück ein.
  - Kunstfaser
  - Wolle
  - Leinen

### Tapetenlöser (optional)

*Sonderzubehör, Bestell-Nr. siehe Seite 14*  
Mit dem Tapetenlöser können Sie den Dampfreiniger zum Entfernen von Papier-tapeten verwenden.

- Legen Sie den Tapetenlöser am Rand einer Tapetenbahn ganzflächig auf. Schalten Sie die Dampfzufuhr (C4) ein und lassen den Dampf solange einwirken, bis die Tapete durchgeweicht ist (ca. 10 sec.).
- Versetzen Sie den Tapetenlöser auf das nächste Stück ungelöster Tapete. Halten Sie dabei den Dampfhebel (C4) gedrückt. Heben Sie mit einer Spachtel das aufgelöste Stück Tapete ab und ziehen Sie es von der Wand ab. Versetzen Sie weiterhin den Tapetenlöser Stück für Stück und ziehen Sie die Ta-pete bahnenweise ab.
- Bei mehrfach gestrichenen Rauffasertapeten kann der Dampf die Tapete eventuell nicht durchdringen. Wir empfehlen deshalb, die Tapete mit einer Nagelwalze vorzubehandeln.

## Dampfturbo-Bürste (optional)

*Sonderzubehör, Bestell-Nr. siehe Seite 14*

### Anwendung:

- Ecken, Fugen
- schwer zugängliche Stellen

Die Dampfturbo-Bürste wird durch ausströmenden Dampf in Schwingung versetzt und ist ideal für die mühelose Reinigung von extremer Verschmutzung selbst an schwer zugänglichen Stellen in Küche und Bad.

## Textilpflegedüse (optional)

*Sonderzubehör, Bestell-Nr. siehe Seite 14*

### Anwendung:

Zum Auffrischen von hängenden Textilien wie z.B. Sakkos oder Gardinen durch zwei Funktionen:

- Entfusseln von Kleidungsstücken mit dem Fadenheber.
- Bedampfen und Entknittern von Textilien (entfernt auch Gerüche).

Bei Betätigen des Dampfhebels strömt Dampf aus. Richten Sie die Düse immer erst auf ein Tuch, bis der Dampf gleichmäßig ausströmt.

## Fensterdüse (optional)

*Sonderzubehör, Bestell-Nr. siehe Seite 14*

### Anwendung:

- Fenster, Spiegel
  - Glasflächen an Duschkabinen
  - andere Glasflächen
- ➔ Dampfen Sie die Glasfläche mit der Fensterdüse aus einer Entfernung von ca. 20 cm gleichmäßig ein.
- ➔ Schieben Sie danach die Verriegelung (C3) nach vorne, so dass ein unerwünschtes Betätigen des Dampfhebels (C4) verhindert wird.
- ➔ Ziehen Sie die Glasfläche bahnenweise von oben nach unten mit der Gummilippe der Fensterdüse ab. Wischen Sie die Gummilippe und den unteren Fenster- rand nach jeder Bahn mit einem Tuch trocken.

## Sonderzubehör Übersicht

**Dampfdruck-Bügeleisen mit Edelstahlsole**  
(Bestell-Nr. 2.884-503)

**Antihaft-Bügelsole**  
(Bestell-Nr. 2.860-132)

**Profi Dampfdruck-Bügeleisen mit Aluminiumsole** (Bestell-Nr. 2.884-504)

**Antihaft-Bügelsole**(Bestell-Nr. 2.860-131)

**Bügeltisch mit Aktivdampfabsaugung und Aufblasfunktion**

(Bestell-Nr. 2.884-933) Für sehr gute Bügel- ergebnisse bei erheblicher Zeiteinsparung.

**Tapetenlöser**

(Bestell-Nr. 2.863-062)

**Rundbürstensenet** (Bestell-Nr. 2.863-058)

- 4 Rundbürsten für die Punktstrahldüse.

**Rundbürstensenet mit Messingborsten** (Bestell- Nr. 2.863-061) - 3 Rundbürsten für die Punkt- strahldüse (bei besonders hartnäckigem Schmutz)

**Frottee-Tücher** (Bestell-Nr. 6.369-481)

- 5 Bodentücher

**Frottee-Überzüge** (Bestell-Nr. 6.370-990) - 5 Überzüge für Handdüse

**Frottee-Tuchset** (Bestell-Nr. 6.960-019)

- 2 Bodentücher, 3 Überzüge

**Mikrofaser Tuchset** (Bestell-Nr. 6.905-921) - 1 Bodentuch, 1 Überzug mit besonders hoher Saugfähigkeit und Schmutzaufnahme

**Bio-Entkalker RM 511**

(Bestell-Nr. 6.290-239)

3 x100 g Pulver zur Reinigung des Kessels.

**Rundbürste mit Schaber**

(Bestell-Nr. 2.863-140)

**Fensterdüse** (Bestell-Nr. 4.130-115)

**Gummilippe für Fensterdüse**

(Bestell-Nr. 6.273-140)

**Textilpflegedüse**

(Bestell-Nr. 4.130-390)

**Dampfturbo-Bürste**

(Bestell-Nr. 2.863-159)

**Verlängerung** (Bestell-Nr. 5.762-236)

Verlängerung für die Punktstrahldüse

**Powerdüse** (Bestell-Nr. 5.762-326)

Aufsatz für die Punktstrahldüse

## Pflege, Wartung

### ⚠ **GEFAHR**

Wartungsarbeiten nur bei gezogenem Netzstecker und abgekühltem Dampfreiniger durchführen.

**Hinweis:** Bei kontinuierlicher Verwendung von handelsüblichem destilliertem Wasser ist kein Entkalken des Kessels notwendig.

### Ausspülen des Kessels

Spülen Sie den Kessel des Dampfreinigers spätestens nach jeder 5. Kesselfüllung aus.

- Kessel mit Wasser füllen und kräftig schütteln. Dadurch lösen sich Kalkrückstände, die sich auf dem Boden des Kessels abgesetzt haben.
- Wasser ausgießen. Dazu das Gerät zur Ecke mit dem Einfülltrichter kippen (siehe Abbildung 10).



Abbildung 10

### Entkalken des Kessels

Da sich auch an der Kesselwand Kalk festsetzt, empfehlen wir, den Kessel in folgenden Abständen zu entkalken (KF = Kesselfüllungen):

Härtebereich		° dH	mmol/l	KF
I	weich	0-7	0-1,3	100
II	mittel	7-14	1,3-2,5	90
III	hart	14-21	2,5-3,8	75
IV	sehr hart	>21	>3,8	50

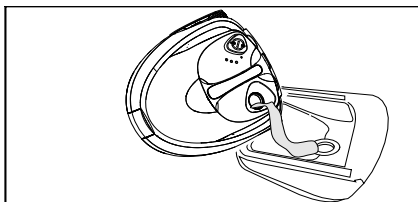
**Hinweis:** Die Härte ihres Leitungswassers können Sie bei Ihrem Wasserwirtschaftsamt oder den Stadtwerken erfragen.

- Netzstecker aus der Steckdose ziehen.
- Wasser vollständig aus dem Dampfke-  
ssel leeren.

### ⚠ **WARNUNG**

Verwenden Sie ausschließlich Produkte,

die von Kärcher freigegeben sind, um eine Schädigung des Gerätes auszuschließen.

- Verwenden Sie zum Entkalken die KÄRCHER Entkalkersticks (Bestell-Nr. 6.295-206). Beachten Sie beim Ansetzen der Entkalkerlösung die Dosierungshinweise auf der Verpackung.

### ⚠ **Achtung**

Vorsicht beim Befüllen und Entleeren des Dampfreinigers. Die Entkalkerlösung kann empfindliche Oberflächen angreifen.

- Füllen Sie die Entkalkerlösung in den Kessel und lassen Sie die Lösung ca. 8 Stunden einwirken.

### ⚠ **WARNUNG**

Während dem Entkalken, den Sicherheitsverschluss nicht auf das Gerät schrauben. Den Dampfsauger nicht benutzen, solange noch Entkalkungsmittel im Kessel ist.

- Nach 8 Stunden die Entkalkerlösung ausschütten.  
Es bleibt noch eine Restmenge Lösung im Geräteke-  
ssel, deshalb den Kessel zwei- bis dreimal mit kaltem Wasser ausspülen, um alle Rückstände des Entkalkers zu entfernen.
- Jetzt ist der Dampfreiniger wieder ein-  
satzbereit.

### Pflege des Zubehörs

Lassen Sie die Zubehörteile vollständig trocknen, bevor Sie sie aufräumen.

- Stellen Sie Bodendüse (H1), Handdüse (E1) und Rundbürste (D2) beim Erkalten und Trocknen nicht auf die Borsten, da-  
mit diese sich nicht verformen können.

**Hinweis:** Bodentuch und Frotteeüberzug sind bereits vorgewaschen und können so-  
fort zum Arbeiten mit dem Dampfreiniger verwendet werden.

- Waschen Sie verschmutzte Bodentü-  
cher und Frotteeüberzüge bei 60°C in  
der Waschmaschine. Verwenden Sie  
keinen Weichspüler, damit die Tücher  
den Schmutz gut aufnehmen können.  
Die Tücher sind für den Trockner geeig-  
net.

## Hilfe bei Störungen

Störungen haben oft einfache Ursachen, die Sie mit Hilfe der folgenden Übersicht selbst beheben können. Im Zweifelsfall oder bei hier nicht genannten Störungen wenden Sie sich bitte an den autorisierten Kundendienst.

### **⚠ Stromschlaggefahr!**

*Reparaturarbeiten am Gerät dürfen nur vom autorisierten Kundendienst durchgeführt werden.*

### Lange Aufheizzeit

**Dampfkessel ist verkalkt.**

→ Dampfkessel entkalken.

### Kein Dampf

**Rote Kontrolllampe Wassermangel leuchtet.**

Kein Wasser im Dampfkessel. Wassermangelthermostat schaltet Heizung ab.

→ Gerät ausschalten.

→ Siehe „Wasser nachfüllen“ auf Seite 10

**Dampfhebel lässt sich nicht drücken**

Dampfhebel ist mit der Verriegelung / Kindersicherung (C3) gesichert.

→ Verriegelung (C3) des Dampfhebels nach hinten schieben.

## Allgemeine Hinweise

### Garantie

In jedem Land gelten die von unserer zuständigen Vertriebsgesellschaft herausgegebenen Garantiebedingungen. Etwaige Störungen an Ihrem Gerät beseitigen wir innerhalb der Garantiefrist kostenlos, sofern ein Material- oder Herstellungsfehler die Ursache sein sollte. Im Garantiefall wenden Sie sich bitte mit Kaufbeleg an Ihren Händler oder die nächste autorisierte Kundendienststelle.

Für Schäden, die durch unsachgemäßen Umgang mit dem Gerät entstehen oder durch Nichtbeachtung der Betriebsanleitung, wird keine Haftung übernommen.

### Ersatzteile

Verwenden Sie ausschließlich Original KÄRCHER Ersatzteile. Eine Ersatzteilübersicht finden Sie am Ende dieser Betriebsanleitung.

## Technische Daten

### Stromanschluss

Spannung 220-240 V

Stromart 1~ 50 Hz

### Leistungsdaten

Heizleistung 1500 W

Betriebsdruck max. 3,2 bar

Aufheizzeit 9 min  
pro Liter Wasser

Dampfmenge max. 65 g/min

### Maße

Dampfkessel 1,6 l

Gewicht (ohne Zubehör) 6 kg

Breite 340 mm

Länge 385 mm

Höhe 315 mm

**Technische Änderungen vorbehalten!**



Dear Customer,



Please read and comply with these instructions prior to the initial operation of your appliance. Retain these operating instructions for future reference or for subsequent possessors.

### Proper use

Only use the steam cleaner for private household applications. The unit is meant for steam cleaning and can be used with appropriate accessories as described in these operating instructions. Especially mind the safety instructions during use.

### Contents

Quick Reference	2/17
Description of the Appliance	3/17
Safety instructions	18
Preparing the Appliance	20
Operation	20
How to Use the Accessories	23
Maintenance and Care	27
Troubleshooting	28
General notes	28
Specifications	28

### Quick Reference

→ See page 2.

- 1 Fill steam cleaner with maximum 1.6 liter water.
- 2 Screw in safety cap.
- 3 Insert the steam plug into the appliance connector.  
Connect the accessories to the steam gun.
- 4 Plug in the main plug.  
Turn on the appliance. *The green and orange indicator lamps light up.*
- 5 Wait (for approximately 10 minutes) until the orange indicator lamp goes out.
- 6 The steam cleaner is ready to use.

### Description of the Appliance

→ See page 3.

- A1 Appliance connector with cover
  - A2 Switch - ON/OFF
  - A3 Accessory case
  - A4 Power cord
  - A5 Safety cap
  
  - B1 Indicator lamp (red) - lack of water steam boiler
  - B2 Control light (orange) – line voltage is on
  - B3 Indicator lamp (orange) - heating
  
  - C1 Steam gun
  - C2 Unlocking button
  - C3 Steam lever locking (child control)
    - Front – steam lever blocked
    - Middle – reduced steam amount
    - Back – maximum steam amount
  - C4 Steam lever
  - C5 Steam hose
  - C6 Steam plug
  
  - D1 Detail nozzle
  - D2 Round brush
  
  - E1 Manual nozzle
  - E2 Terry cloth cover
  
  - F1 Squeegee
  
  - G1 Extension tubes (two tubes)
  - G2 Unlocking button
  - G3 Parking device
  
  - H1 Floor nozzle
  - H2 Retaining clip
  - H3 Floor cleaning cloth
  
  - K1 Steam iron
  - K2 Indicator lamp - steam iron heating
  - K3 Steam button with lock
  - K4 Temperature controller
  - K5 Steam plug
- \* available as optional accessory

### Symbols on the machine



**Steam**

CAUTION - Danger of scalding

## Safety instructions

### **⚠ Danger**

- *The appliance may not be used in areas where a risk of explosion is present.*
- *If the appliance is used in hazardous areas the corresponding safety provisions must be observed.*
- *Never use the appliance in pools containing water.*
- *The device should not be used to clean electrical appliances such as oven, exhaust, micro-wave, televisions, lamps, hair-dryer, electrical heating systems, etc.*
- *Check the faultless condition of the appliance and the accessories before using it. Otherwise, the appliance must not be used. Please check in particular the power cord, the safety lock, and the steam hose.*
- *If the power cord is damaged, please arrange immediately for the exchange by an authorized customer service or a skilled electrician.*
- *Please arrange for the immediate exchange of a damaged steam hose. You may only use a steam hose that is recommended by the manufacturer (see spare parts list for the order number).*
- *Never touch the mains plug and the socket with wet hands.*
- *Never use the appliance to clean objects containing hazardous substances (e.g. asbestos).*
- *Never touch the steam jet from a short distance with your hands and never direct the steam jet to persons or animals (risk of scalds).*

### **⚠ Warning**

- *The appliance may only be connected to an electrical supply which has been installed in accordance with IEC 60364.*
- *The appliance may only be connected to alternating current. The voltage must correspond with the type plate on the appliance.*
- *In wet rooms, e.g. bathrooms, connect the appliance to sockets with a series connected RCD adapter.*
- *Unsuitable extension cables can be hazardous. Only use a splashproof extension cable with a minimum section of 3x1 mm<sup>2</sup>.*
- *The connection between power cord and extension cable must not lie in water.*
- *If couplings of the power cord or extension cable are replaced the splash protection and the mechanical tightness must be ensured.*
- *The operator must use the appliance correctly. When working with the appliance, he must consider the local conditions and pay due care and attention to other persons, in particular children, who are nearby.*
- *This device is not intended for use by persons (including children) with reduced physical, sensory or mental abilities or lacking experience and/or knowledge, unless they are supervised by a person responsible for their safety or are instructed by these persons on the use of the device. Children should be supervised, to ensure that they do not play with the device.*
- *Never leave the appliance unattended when it is in operation.*
- *Be very careful while cleaning tiled walls with sockets.*

## Caution

- *Make sure that the power cable or extension cables are not damaged by running over, pinching, dragging or similar. Protect the power cable from heat, oil, and sharp edges.*
- *Never fill solvents, solvent-containing liquids or undiluted acids (e.g. detergents, benzene, paint thinner, and acetone) into the water reservoir as these substances affect the materials used on the appliance.*
- *The appliance must provide of a stable ground.*
- *Never operate or store the appliance in a horizontal position!*
- *The steam switch must not be locked during the operation.*
- *Protect the appliance from rain. Do not store outside.*

## Safety elements

This steam cleaner is equipped with several safety devices that provide an all-round protection of the appliance. The most important safety devices are described in the following.

### Pressure controller

The pressure controller keeps the boiler pressure during the operation as constant as possible. The heating is turned off if the maximum operating pressure of 4 bar is reached in the boiler and is reactivated in case of a pressure drop in the boiler due to steam tapping.

### Low-water thermostat

When the water in the boiler becomes exhausted, the temperature of the heating increases. The low-water thermostat turns off the heating, and the red low-water indicator lamp lights up. The heating is prevented from being turned on again until the boiler has cooled down or refilled with water.

### Safety thermostat

If the boiler thermostat fails and the appliance overheats, then the safety thermostat turns off the appliance.

Please contact your local KÄRCHER customer service to arrange for the reset of the safety thermostat.

### Safety lock

The safety lock seals the boiler against the steam pressure that builds up in the boiler. If the pressure controller is defect and the steam pressure in the boiler rises, a pressure control valve in the safety lock opens, and steam is emitted through the lock to the outside.

Please contact your local KÄRCHER customer service before you put the appliance into operation again.

## Preparing the Appliance

### Unpacking the Appliance

When you unpack the system, check that everything is complete (see page 3). If there are any missing parts or you detect any transport damage when unpacking, please inform your dealer immediately.

### Environmental protection



The packaging material can be recycled. Please do not place the packaging into the ordinary refuse for disposal, but arrange for the proper recycling.



Old appliances contain valuable materials that can be recycled. Please arrange for the proper recycling of old appliances. Please dispose of your old appliances using appropriate collection systems.

### Mounting the parking device

- Hold the unlocking button down, and push the parking device (G3) on an extension tube (G1) until it locks into place in the second aperture. The parking device must lock into place when you release the unlocking button (see Fig. 1).

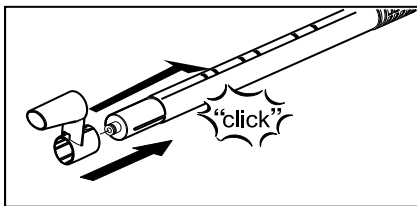

Figure 1

## Operation

### Attaching the Accessories

- Tightly insert the steam plug (C6) into the appliance connector (A1). The locks of the steam plug must lock into the cover of the appliance connector (see Fig. 2).

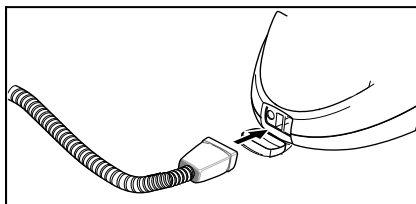

Figure 2

- Connect the required accessories (D1, E1) with the steam gun (C1). Insert the open end of the accessory on the steam gun and push onto the steam gun until the unlocking button (C2) of the steam gun locks into place (see Fig. 3).

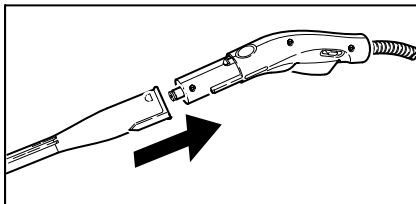

Figure 3

- Use the extension pieces (G1) if necessary. To do so, connect one or both extension pieces to the steam gun (C1) (see Fig. 4). Insert the required accessories (D1, E1, H1) on the free end of the extension piece.

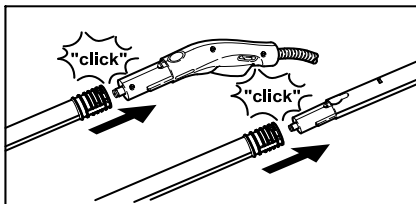

Figure 4

- The detail nozzle (D1) can also be used with the round brush (D2). To do so, put

the two grooves of the attachments on the locks of the detail nozzle and turn clockwise until the stop (see Fig. 5).

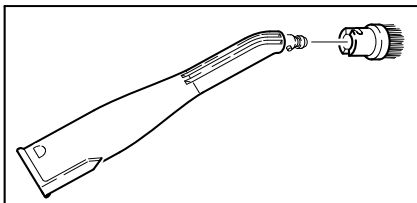

Figure 5

## Removing the Accessories

### **⚠ DANGER**

Hot water may drip out of the accessory parts while you are detaching them! Never detach accessory parts while steam streams out - risk of scalding!

- Push the lock (C3) to the front (steam switch blocked).
- To detach the accessory parts, press the unlocking button (C2 or G2), and pull the items apart (see Fig. 6).

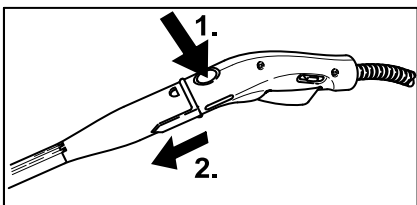

Figure 6

- To detach an attachment from the detail nozzle, turn the attachment counter-clockwise and pull the parts apart.

## Fill up with water

**Note:** If you always use usual commercial distilled water it is not necessary to descale the boiler.

### **CAUTION**

Do not use condensation water from the drier!  
Do not fill in detergents or other additions!

- Remove the safety cap (A5) from the device.
- Empty remaining water from boiler.
- Fill the boiler with a maximum of 1.6 liters of fresh tap water.

**Note:** The boiler can be filled up to 2 cm below the edge of the filler neck. You can cut down the heating-up time by using warm water.

- Screw the safety cap (A5) back onto the device.

## Turning on the Appliance

### **CAUTION**

Do not turn the appliance on without water in the boiler. Otherwise, the appliance may overheat (see troubleshooting).

- Insert the mains plug into a socket.
- Press the ON/OFF switch to turn on the appliance.  
The green (B2) and orange (B3) indicator lamps will light up.
- The orange indicator lamp (B3) goes out after approximately 10 minutes. The steam cleaner is ready to use.
- Push the steam switch lock (C3) to the back.

**Note:** If you push the lock (C3) backwards, the steam switch (C4) cannot be actuated (child control).

- While operating the steam switch (C4), always direct the steam gun (C1) at a separate piece of cloth until the steam is emitted evenly.

**Note:** The heating of the steam cleaner is turned on in regular intervals during the operation of the appliance in order to maintain the pressure in the boiler at a constant level. When the heating is turned on, the orange indicator lamp (B3) lights up.

## Adjusting the Steam Quantity

- Use the steam switch (C4) to regulate the discharged steam.
- The lock also (C3)
  - Switch in front position: no steam (child control)
  - Switch in middle position: reduced steam amount
  - Switch in back position: maximum steam amount

## Park the accessories

If you interrupt your work for a short period of time, the extension tube with the floor nozzle can be put into the parking position (see Fig. 7).

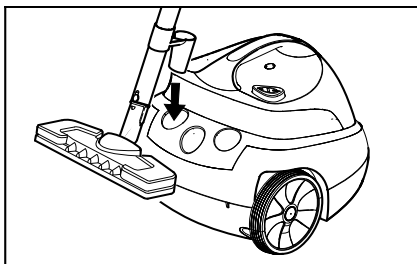

Figure 7

## Refilling Water

The steam pressure will sink if the boiler is empty. Then the red control light will indicate low water (B1).

To immediately refill water, the remaining steam pressure can be discharged quickly while the control light indicates low water.

**Note:** *The safety lock (A5) cannot be opened as long as slight pressure remains in the boiler.*

- Push the steam lever (C4) until steam discharge stops. Now, the boiler of the appliance is unpressurized.

### **⚠ DANGER**

*A residual amount of steam may be emitted when you open the safety lock. Be careful when opening the safety lock, there is a risk of scalding.*

- Remove the safety cap (A5) from the device.
- Press the ON/OFFswitch to turn off the appliance.

### **⚠ DANGER**

*If the boiler is hot, there is the risk of scalding as the water may splash back during the filling process! Do not fill any detergents or other additives into the boiler!*

- Fill the boiler with a maximum of 1.6 liters of fresh tap water.
- Screw the safety cap (A5) back onto the device.
- Press the ON/OFFswitch to turn on the appliance.
- The orange indicator lamp (B3) goes out after approximately 10 minutes. The steam cleaner is ready to use.

## Turning Off the Appliance

- Press the ON/OFFswitch to turn off the appliance.
- Disconnect the mains plug from the socket.
- Press the cover of the appliance connector (A1) to the bottom and disconnect the steam plug (C6) from the appliance connector.

## Storing the Appliance

Always make sure that the brushes are cold before storing them to avoid a deformation of the bristles.

- Hang the coiled mains cable on the reversed parking device of the stored extension tube.
- The pencil jet nozzle can be placed on an unused tube.
- Put the floor nozzle (H1) on the extension piece with the parking device.
- Put the extension pieces into the large accessory compartments (see Fig. 2).
- Insert the manual nozzle (E1) into the medium accessory bracket (see Fig. 8).

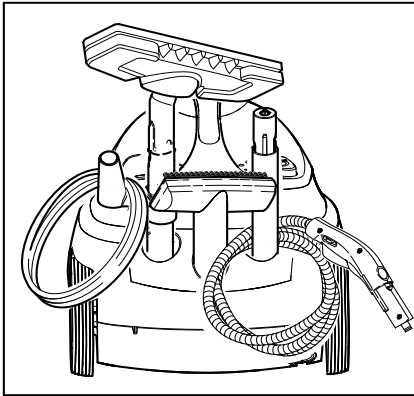

Figure 8

## How to Use the Accessories

### Important application instructions

#### Cleaning of Textiles

Before you use the steam cleaner for the cleaning of textiles, you should always test the resistance of the fabrics against steam by means of cleaning a hidden spot. Apply steam to the hidden spot, and then let it dry. Check whether the colour and shape of the area have changed.

#### Cleaning of Coated or Lacquered Surfaces

##### ⚠ **WARNING**

*Never direct the steam jet at glued edges as the edge band may loosen. Do not use the steam cleaner on wooden or parquet floors that have not been sealed.*

Be careful when you clean kitchen and living room furniture, doors, parquet, lacquered or plastic-coated surfaces! Upon a longer influence of steam, wax, furniture polish, plastic coatings, or paint may come off, or stains may occur. Therefore, you should only clean such surfaces using a piece of cloth to which steam has been applied or very briefly using a double layer of cloth on the nozzle.

#### Cleaning of Glass

##### ⚠ **WARNING**

*Never direct the steam jet directly at the sealed parts of the window around the window frame to prevent damages of the sealing.*

In case of low outside temperatures, especially in the winter, warm up the window pane. Apply a small quantity of steam to the entire glass surface. Thus, you compensate temperature differences and avoid stresses in the glass surface. This is of importance because glass surfaces that are heated unevenly may crack.

## Steam gun (C1)

You can use the steam gun without any additional accessories.

### Application:

- elimination of odours and creases from garments: Apply steam to the hanging garment from a distance of 10–20 cm.
- Removing dust from plants: Respect a distance of 20-40 cm.
- dusting with a damp cloth: Apply a small amount of steam to a cloth, and then use this cloth to wipe over the furniture.

## Detail nozzle (D1)

The closer you hold the nozzle to the dirty spot, the higher the cleaning effect as temperature and pressure of the steam reach their maximum values immediately when they are emitted from the nozzle.

### Application:

- Fittings, drains
- Wash-basins, toilets
- Blinds, radiators
- Stain removal: Moisten stubborn limestone with vinegar, and allow to react for approximately 5 minutes.

## Round brush (D2)

**Note:** The round brush is not suited for the cleaning of delicate surfaces.

The extension piece is attached to the detail nozzle.

### Application:

- locations that are difficult to access, such as corners and joints
- Fittings, drains

## Manual nozzle (E1)

Pull the terry cloth cover (E2) over the manual nozzle.

### Application:

- small, washable surfaces, such as kitchen surfaces made of plastic, tiled walls
- Shower cabins, mirror
- Furniture fabrics
- Vehicle interior, windshields
- Bath-tubs

## Squeegee

### Application:

- Windows, mirrors
- Glass surfaces on showers
- other smooth surfaces
- ➔ Perform a fat dissolving basic cleaning using the manual nozzle and a terry cloth cover before the first cleaning using the window nozzle.
- ➔ Apply steam to the glass surface from a distance of approximately 20 cm until the surface is moistened evenly.
- ➔ Strip the glass surface in straight lines from the top to the bottom using the rubber lip of the window nozzle. Wipe the rubber lip and the bottom edge of the window dry after each strip.

## Floor nozzle (H1)

### Application:

- all washable wall and floor coverings, e.g.: Stone floors, tiles, and PVC floors.
- ➔ Attach the floor cloth to the floor nozzle.
  - 1 Fold the floor cloth the long way and place the floor nozzle on top of it.
  - 2 Open holding clamps.
  - 3 Place the cloth ends into the openings.
  - 4 Close the holding clamps.

### Caution

Do not insert fingers between the clamps.

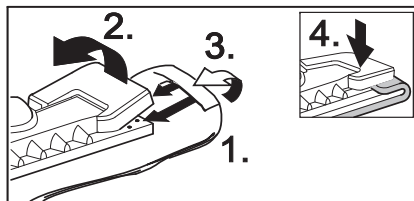

Figure 9

- ➔ To remove the cloth, press the retaining clips (H2), and pull out the cloth.
- ➔ Turn and exchange the floorcloth in regular intervals. Thus, you improve the ability to pick up dirt.
- ➔ Work slowly on very dirty surfaces to allow the steam to act on the dirt for a longer period of time.



- If there are residues of detergents or floor cleaning products (e.g. wax, liquid polish) on the surface to be cleaned, streaks may form during the cleaning. These streaks normally disappear after a repeated use of the steam cleaner.

### Steam iron (K1; optional)

*For special accessory, order No. see page 26*

- Firmly insert the steam plug (K5) into the appliance connector (A1). The locks of the steam plug must lock into the cover of the appliance connector.

### Steam ironing

We recommend the use of the Kärcher ironing table with active steam extraction. This ironing table has been especially designed to match your new unit. It facilitates and, thus, accelerates the ironing process substantially. In any case, you should use an ironing table which is covered with a mesh-type underlay allowing the steam to pass through.

- All fabrics can be steam ironed. Adjust the temperature regulator (K4) of the steam iron within the notched range (•••/MAX). Delicate imprints or fabrics should be ironed on the reverse or according to the manufacturer's specifications. For this, you can use our anti-stick sole plate (see optional accessories overview).
- Once the indicator light on the steam iron (K2) has gone out, the steam iron is ready for use. The sole plate must be hot to prevent the steam from condensing on the sole plate and dripping onto the garment to be ironed.
- Press the steam button on the iron to steam iron.
 

**Steaming at intervals:** Press the button. A jet of steam comes out so long as the button is pressed.

**Continuous steaming:** (Figure k) Press the button and pull the lock backward. To stop, push lock forward.
- Direct the first burst of steam at a separate piece of cloth until the steam is emit-

ted evenly.

- You can hold the iron in an upright position to apply steam to curtains, dresses, etc.

### Dry ironing

- Adjust the temperature of the iron according to the garment you want to iron.
  - Man-made fiber
  - Wool
  - Linen

### Wallpaper remover (optional)

*For special accessory, order No. see page 26*

You can use the wallpaper remover with the steam cleaner to remove paper wallpapers.

- Place the entire surface of the wallpaper remover along the edge of a strip of wallpaper. Switch on the steam supply (C4) and allow the steam to act on the wallpaper until it is completely soaked (approximately 10 seconds).
- Move the wallpaper remover to the next piece of wallpaper you want to remove. Hold the steam switch (C4) pressed while you move the tool. Lift the soaked piece of wallpaper using a flat trowel, and pull it off the wall. Move the wallpaper remover from strip to strip, and pull the wallpaper off in strips.
- In case of woodchip wallpaper that has been painted several times, the steam may not be able to soak the wallpaper. Thus, we recommend to prepare the wallpaper using a spiked roller before steam is applied.

### Steam turbo-brush (optional)

*For special accessory, order No. see page 26*

The steam turbo-brush is set swinging by the emitted steam and is suited ideally for the easy cleaning of extreme dirt at places in the kitchen and the bathroom that are difficult to access.

### Application:

- cleaning of corners, joints
- areas that are difficult to access

## Textile cleaning nozzle (optional)

*For special accessory, order No. see page 26*

### Application:

To freshen up hanging textiles, such as jackets or curtains, by means of two functions:

- Defleecing garment using the thread lifter.
- Vaporizing and dewrinking of textiles (also eliminates odours).

If you actuate the steam switch steam is emitted. Direct the first burst of steam at a separate piece of cloth until the steam is emitted evenly.

## Window nozzle (optional)

*For special accessory, order No. see page 26*

### Application:

- Windows, Mirrors
  - Glass surfaces on showers
  - other glass surfaces
- ➔ Apply steam to the glass surface from a distance of approximately 20 cm until the surface is moistened evenly.
- ➔ The push the lock (C3) to the rear to prevent an undesired actuation of the steam switch (C4).
- ➔ Strip the glass surface in straight lines from the top to the bottom using the rubber lip of the window nozzle. Wipe the rubber lip and the bottom edge of the window dry after each strip.

## Special Accessories Overview

### Steam iron with special steel sole

(order no. 2.884-503)

### Anti-stick sole plate

(order no. 2.860-132)

### Professional steam iron with aluminium sole

(order no. 2.884-504)

### Anti-stick sole plate

(order no. 2.860-131)

### Ironing table with active steam suction and blower function

(order no. 2.884-933)

For very good ironing results in much lesser time.

### Wallpaper remover

(order no. 2.863-062)

### Round brush kit

(order no. 2.863-058)

4 round brushes for the detail nozzle.

### Round brush kit with brass bristles

(order no. 2.863-061)

3 round brushes for the detail nozzle (for particularly stubborn dirt)

5 floorcloths

### Terry covers

(order no. 6.3710-990)

- 5 covers

### Terry cloth kit

(order No. 6.960-019)

- 2 floorcloths, 3 covers

### Microfibre cloth kit

(order No. 6.905-921)

- 1 floorcloth, 1 cover with extremely high absorbency and ability to pick up dirt

### Bio descaler RM 511

(order No. 6.290-239)

3 x 100 g powder for the cleaning of the boiler.

### Round brush with scraper

(order no. 2.863-140)

### Window nozzle

(order no. 4.862-115)

### Rubber lip for window nozzle

(order no. 6.273-140)

### Textile cleaning nozzle

(order no. 4.130-390)

### Steam turbo-brush

(order no. 2.863-159)

### Extension

(order no. 5.762-236)

Detail nozzle extension

### Power nozzle

(order no. 5.762-326)

Detail nozzle attachment

## Maintenance and Care

### **⚠ DANGER**

Always disconnect the mains plug and allow the steam cleaner to cool down before performing any maintenance work.

**Note:** If you always use usual commercial distilled water it is not necessary to descale the boiler.

### Rinsing the boiler

Rinse the steam cleaner boiler at the latest after 5 boiler fillings.

- Fill the boiler with water and shake it strongly. This dissolves lime scaling residing on the boiler bottom.
- Empty water out. Tilt the device towards the corner with the funnel inlet (see Fig. 10).

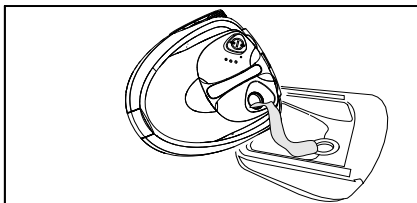

Figure 10

### Descaling the boiler

As limescale builds up on the boiler walls, we recommend to descale the boiler in the following intervals (RF=reservoir fillings):

Degree of hardness	° dH	mmol/l	RF
I soft	0-7	0-1,3	100
II medium	7-14	1,3-2,5	90
III hard	14-21	2,5-3,8	75
IV very hard	>21	>3,8	50

**Note:** Please contact your Conservancy Board or the local water supply company to inquire about the hardness of your water.

- Disconnect the mains plug from the socket.
- Completely empty the steam boiler.

### **⚠ WARNING**

Only use products approved by Kärcher to exclude any damages of the appliance.

- Use the KÄRCHER decalcifier sticks (order no. 6.295-206) for decalcifying the water. Please follow the dosing instructions on the packaging while using the decalcifying solution.

### **⚠ CAUTION**

Use caution when filling and emptying the steam cleaner. The descaling solution can have an aggressive effect on delicate surfaces.

### **⚠ WARNING**

Do not screw the steam boiler cap on the appliance during the descaling. Do not use the steam cleaner as long as there is descaling agent in the boiler.

- Empty the descaling solution after 8 hours. A small amount of the solution will remain in the boiler. Therefore, you should rinse the boiler two to three times with cold water to remove any residues of the descaler.
- The steam cleaner is now ready for use again.

### Care of the Accessories

Allow the accessory parts to dry completely before storing them.

- Do not place the floor nozzle (H1), the manual nozzle (E1), and the round brush (D2) onto the bristles during the cooling and drying process to avoid a deformation of the bristles.

**Note:** The floorcloth and the terry cloth cover have been pre-washed and can be used immediately for working with the steam cleaner.

- You can wash dirty floorcloths and terry cloth covers in the washing machine at 60°C. Do not use a liquid softener as this would affect the ability of the cloths to pick up dirt. You may tumble dry the cloths.

## Troubleshooting

Often, failures have simple causes and you can do the troubleshooting yourself using the following overview. If you are in doubt or if the failure is not listed here please contact the authorized customer service.

### **⚠ Risk of electric shock!**

*Repair works may only be performed by the authorized customer service.*

### Long heating-up time

#### **Steam boiler is decalcified.**

➔ Descale the steam boiler.

### No steam

#### **Red low-water indicator lamp lights up.**

No water in the steam boiler. Water scarcity thermostat switches off the heating.

➔ Turn off the appliance.

➔ See page 22 „Refilling of Water“

#### **Steam lever cannot be pressed anymore**

Steam switch is secure with the lock / child-proof lock (C3).

➔ Push the steam switch lock (C3) to the back.

## General notes

### Warranty

The terms of the guarantee applicable in each country have been published by our respective national distributors. We will repair possible faults on your unit free of charge within the warranty period, insofar as the faults are caused by material defects or defective workmanship. Guarantee claims should be addressed to your dealer or the nearest authorized customer service centre, and supported by documentary evidence of purchase.

No liability will be accepted if the appliance is incorrectly operated or if the instructions for use are not complied with.

### Spare Parts

Only use original KÄRCHER spare parts. You will find a list of spare parts at the end of this document.

## Specifications

### Power connection

Voltage 220-240 V

Current type 1~ 50 Hz

### Performance data

Heating output 1500 W

Operating pressure max. 3,2 bar

Heating time 9 min  
per litre of water

Max. steam quantity 65 g/min

### Dimensions

Boiler capacity 1,6 l

Weight (without accessories) 6 kg

Width 340 mm

Length 385 mm

Height 315 mm

**Cher client,**



Lisez attentivement ce mode d'emploi avant la première utilisation de l'appareil et respectez les conseils y figurant. Conservez ce mode d'emploi pour une utilisation ultérieure ou un éventuel preneur de votre matériel.

### Utilisation conforme

Ce nettoyeur à vapeur est exclusivement destiné à une utilisation dans des foyers privés. Cet appareil sert au nettoyage à la vapeur et peut être utilisé avec des accessoires appropriés en suivant les instructions de ce mode d'emploi. Prenez bien soin de respecter les consignes de sécurité !

### Contenu

Instructions abrégées	2/29
Description de l'appareil	3/29
Consignes de sécurité	30
Préparation	32
Fonctionnement	32
Utilisation des accessoires	35
Entretien, maintenance	39
Assistance en cas de panne	40
Consignes générales	40
Caractéristiques techniques	40

### Instructions abrégées

→ **Voir page 2.**

- 1 Remplir le nettoyeur vapeur d'eau.  
Maximum 1,6 litres.
- 2 Visser la fermeture de sécurité.
- 3 Brancher le connecteur vapeur dans la prise de l'appareil.  
Raccorder les accessoires au pistolet à vapeur.
- 4 Brancher la fiche secteur.  
Mettre l'appareil sous tension. *Les témoins de contrôle vert et orange s'allument.*
- 5 Attendre (environ 10 minutes) que le témoin de contrôle orange s'éteigne.
- 6 Le nettoyeur vapeur est opérationnel.

### Description de l'appareil

→ **Voir page 3.**

- A1 Prise de l'appareil avec clapet de protection
- A2 Interrupteur - Marche/Arrêt
- A3 Porte-tubes
- A4 Câble d'alimentation
- A5 Fermeture de sécurité
  
- B1 Témoin de contrôle (rouge) - manque d'eau dans la chaudière à vapeur
- B2 Témoin de contrôle (vert) – courant disponible
- B3 Témoin de contrôle (orange) - chauffage
  
- C1 Pistolet à vapeur
- C2 Touche de déverrouillage
- C3 Verrouillage levier de vapeur (sécurité enfant)  
En avant : levier de vapeur verrouillé  
Au centre : quantité de vapeur réduite  
En arrière : quantité de vapeur maximale
- C4 Levier vapeur
- C5 Flexible vapeur
- C6 Connecteur vapeur
  
- D1 Buse à jet crayon
- D2 Brosse ronde
  
- E1 Buse manuelle
- E2 Housse en tissu éponge
  
- F1 Raclette pour vitres
  
- G1 Tubes de rallonge (2 pièces)
- G2 Touche de déverrouillage
- G3 Crochet de rangement
  
- H1 Buse pour sol
- H2 Agrafes de retenue
- H3 Chiffon de sol
  
- K1\* Fer à repasser
- K2 Témoin de contrôle - chauffage du fer à repasser
- K3 Bouton vapeur avec verrouillage
- K4 Thermostat
- K5 Connecteur vapeur  
\* *accessoires disponibles en option*

### Symboles sur l'appareil



**Vapeur**

ATTENTION - Risque de brûlures

## Consignes de sécurité

### **⚠ Danger**

- *Il est interdit d'utiliser l'appareil dans des domaines présentant des risques d'explosion.*
  - *Si l'appareil est utilisé dans des zones dangereuses, tenir compte des consignes de sécurité correspondantes.*
  - *Ne pas utiliser l'appareil dans des piscines qui contiennent de l'eau.*
  - *L'appareil ne doit pas être utilisé pour le nettoyage d'appareils électriques, par ex. fours, hottes d'aspiration, fours à microondes, téléviseurs, lampes, sèche-cheveux, chauffages électriques, etc.*
  - *Avant l'utilisation, vérifier que l'appareil et les accessoires sont en parfait état. Ne pas utiliser l'appareil si son état n'est pas irréprochable. Contrôler en particulier les câbles d'alimentation secteur, le verrouillage de sécurité et le flexible de vapeur.*
  - *Un câble d'alimentation endommagé doit immédiatement être remplacé par le service après-vente ou un électricien agréé.*
  - *Un flexible de vapeur endommagé doit immédiatement être remplacé. Utiliser uniquement le flexible vapeur recommandé par le fabricant (voir le numéro de commande dans la liste des pièces de rechange).*
  - *Ne jamais saisir la fiche secteur ni la prise de courant avec des mains humides.*
  - *Ne jamais pulvériser de vapeur sur des objets contenant des substances toxiques (par exemple de l'amiante).*
  - *Ne jamais approcher la main du jet de vapeur, ou diriger celui-ci sur des personnes ou des animaux (risque de brûlure).*
- ### **⚠ Avertissement**
- *L'appareil doit uniquement être raccordé à un branchement électrique mis en service par un électricien conformément à la norme IEC 60364.*
  - *L'appareil doit être raccordé uniquement*

*au courant alternatif. La tension doit être identique avec celle indiquée sur la plaque signalétique de l'appareil.*

- *Dans les pièces humides, telles que les salles de bain, exploiter l'appareil uniquement s'il est raccordé à une prise munie d'un disjoncteur de protection FI placé en amont.*
- *Des rallonges non adaptées peuvent présenter des risques. Utiliser uniquement un câble de rallonge doté d'une protection anti-éclaboussures et d'une section transversale de 3x1 mm<sup>2</sup> au minimum.*
- *Le raccord entre la fiche électrique et le câble de rallonge ne doit jamais se trouver dans l'eau.*
- *En cas de remplacement des raccords du câble d'alimentation ou de la rallonge, s'assurer que la protection anti-éclaboussures et la résistance mécanique ne sont pas compromises.*
- *L'utilisateur doit faire preuve d'un usage conforme de l'appareil. Il doit prendre en considération les données locales et lors du maniement de l'appareil, il doit prendre garde aux tierces personnes, et en particulier aux enfants.*
- *Cet appareil n'est pas conçu pour être utilisé par des personnes (y compris des enfants) avec des capacités physiques, sensorielles ou mentales limitées ou manquant d'expérience et/ou de connaissances, sauf si elles sont surveillées par une personne responsable de leur sécurité ou si elles en obtiennent des instructions sur la manière d'utiliser l'appareil. Les enfants doivent être surveillés afin de s'assurer qu'ils ne jouent pas avec l'appareil.*
- *Ne jamais laisser l'appareil sans surveillance lorsqu'il est en marche.*
- *Attention lors du nettoyage des murs carrelés avec des prises électriques.*

## Attention

- *Veiller à ne pas abîmer ni endommager le câble d'alimentation ni le câble de rallonge en roulant dessus, en les coinçant ni en tirant violemment dessus. Protéger les câbles d'alimentation contre la chaleur, l'huile et les bords tranchants.*
- *Ne jamais remplir le réservoir d'eau de solvants, de liquides contenant des solvants ou d'acides non dilués (tels que détergents, essence, diluants pour peinture et acétone), car ceux-ci ont un effet corrosif sur les matériaux de l'appareil.*
- *L'appareil doit reposer sur un sol stable.*
- *Ne jamais faire fonctionner ou stocker l'appareil en position horizontale!*
- *Le pas bloquer le levier de vapeur pendant le fonctionnement.*
- *Protéger l'appareil de la pluie. Ne pas l'entreposer à l'extérieur.*

## Organes de sécurité

Ce nettoyeur à vapeur est équipé de plusieurs dispositifs de sécurité et bénéficie dès lors d'une protection multiple. Ci-dessous figurent les principaux organes de sécurité.

### Manostat

Le manostat est chargé de conserver la pression de la chaudière à un niveau aussi constant que possible durant le fonctionnement. Lorsque la pression de service maximale admissible est atteinte dans la chaudière, le chauffage est désactivé. Il se remet en marche en cas de chute de pression provoquée par une prise de vapeur.

### Thermostat de manque d'eau

La température augmente lorsque la quantité d'eau dans la chaudière diminue. Le thermostat de manque d'eau désactive le chauffage et le témoin de contrôle rouge – Manque d'eau s'allume. La réactivation du chauffage est bloquée jusqu'à ce que la chaudière soit refroidie ou de nouveau remplie.

### Thermostat de sécurité

Si l'appareil surchauffe à la suite d'une panne du thermostat de la chaudière, le thermostat de sécurité met l'appareil hors tension.

S'adresser au service après-vente Kärcher® responsable pour réinitialiser le thermostat de sécurité.

### Fermeture de sécurité

La fermeture de sécurité empêche la vapeur de s'échapper de la chaudière. Si le manostat est défectueux et si la pression de la vapeur dans la chaudière est excessive, une soupape de sûreté située dans la fermeture de sécurité s'ouvre permettant ainsi à la vapeur de s'échapper.

Avant de remettre l'appareil en service, s'adresser au service après-vente Kärcher® responsable.

## Préparation

### Déballage de l'appareil

Lors du déballage, vérifier qu'il ne manque aucune pièce (voir page 3).

Si des pièces manquent ou qu'une avarie de transport est constatée lors du déballage, informer le revendeur dans les plus brefs délais.

### Protection de l'environnement



Les matériaux constitutifs de l'emballage sont recyclables. Ne pas jeter les emballages dans les ordures ménagères. Les apporter à un système de recyclage.



Les appareils usés contiennent des matériaux recyclables précieux lesquels doivent être remis à un système de recyclage. Pour cette raison, utiliser des systèmes de collecte adéquat pour éliminer les appareils usés.

### Monter le crochet de rangement

- Tout en maintenant la touche de déverrouillage enfoncée, faire glisser le crochet de rangement (G3) le long d'un tube de rallonge (G1) jusqu'au deuxième cran en partant du bas. Lorsque la touche de déverrouillage est relâchée, le crochet doit s'enclencher (voir Figure 1).

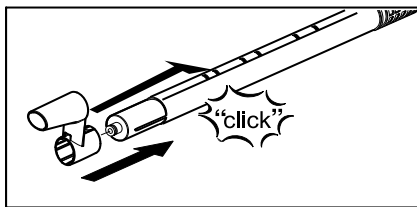

Figure 1

## Fonctionnement

### Montage des accessoires

- Enclencher correctement le connecteur vapeur (C6) dans la prise de l'appareil (A1). Les crans du connecteur vapeur situé sur le couvercle de la prise de l'appareil doivent s'enclencher (voir Figure 2).

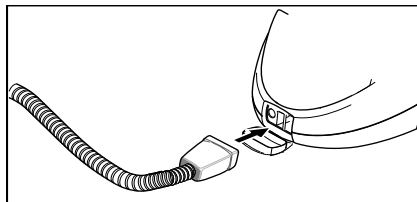

Figure 2

- Raccorder l'accessoire nécessaire (D1, E1) au pistolet à vapeur (C1). Pour cela, brancher l'extrémité libre de l'accessoire sur le pistolet à vapeur, et l'enfoncer jusqu'à ce que la touche de déverrouillage (C2) du pistolet s'enclenche (voir Figure 3).

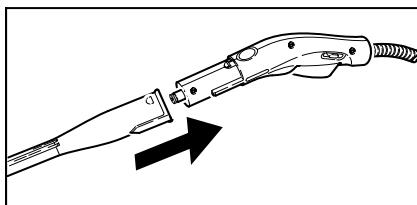

Figure 3

- Si nécessaire, utiliser les tubes de rallonge (G1). Pour ce faire, monter un tube de rallonge (ou les deux) sur le pistolet à vapeur (C1). Placer l'accessoire requis (D1, E1, H1) sur l'extrémité libre du tube de rallonge (voir Figure 4).

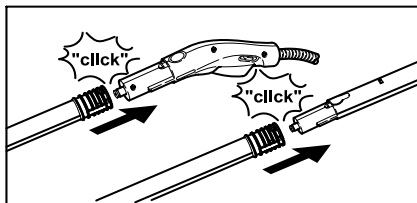

Figure 4

- La buse à jet crayon (D1) peut égale-



ment être utilisée conjointement avec la brosse ronde (D2) (voir Figure 5). Pour cela, placer les deux encoches de l'embout sur les crans de la buse à jet crayon, et tourner dans le sens des aiguilles d'une montre jusqu'en butée.

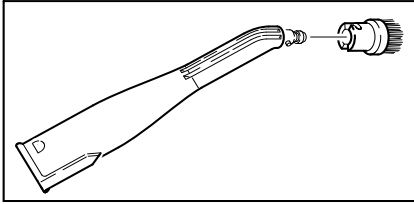

Figure 5

## Démontage des accessoires

### ⚠ DANGER

De l'eau brûlante risque de s'écouler lors du démontage des accessoires ! Ne jamais démonter les accessoires tandis que de la vapeur se dégage ! Risque de brûlure !

- Pousser le dispositif de verrouillage (C3) vers l'avant (levier vapeur verrouillé).
- Pour démonter les accessoires, appuyer sur la touche de déverrouillage (C2 ou G2) et déconnecter les pièces les unes des autres (voir Figure 6).

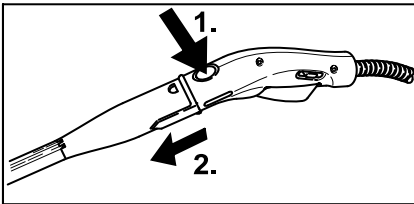

Figure 6

- Pour retirer un embout de la buse à jet crayon, le tourner dans le sens inverse des aiguilles d'une montre, puis déconnecter les pièces les unes des autres.

## Remplissage de l'eau

**Remarque :** En cas d'utilisation exclusive d'eau distillée (en vente dans le commerce), il n'est pas nécessaire de détarrer la chaudière.

### ATTENTION

Ne pas utiliser d'eau de condensation d'un

sèche-linge ! Ne pas ajouter de détergent ni aucun autre additif !

- Dévisser la fermeture de sécurité (A5) de l'appareil.
  - Vider l'eau encore présente dans la chaudière.
  - Remplir la chaudière avec au maximum 1,6 litres d'eau du robinet fraîche.
- Remarque :** Le niveau d'eau de la chaudière peut atteindre au maximum 2 cm en dessous du bord de l'orifice de remplissage. L'utilisation d'eau chaude permet de réduire la durée de chauffage.
- Revisser correctement la fermeture de sécurité (A5) sur l'appareil.

## Mise sous tension de l'appareil

### ATTENTION

Ne jamais mettre l'appareil en marche s'il n'y a pas d'eau dans la chaudière. Dans le cas contraire, l'appareil risque de surchauffer (voir Assistance en cas de panne).

- Brancher la fiche secteur dans une prise de courant.
  - Appuyer sur l'interrupteur (A2) pour mettre l'appareil sous tension.
- Les témoins de contrôle vert (B2) et orange (B3) s'allument.
- Au bout de 10 minutes environ, le témoin de contrôle orange (B3) s'éteint. Le nettoyeur vapeur est opérationnel.
  - Pousser le dispositif de verrouillage (C3) du levier vapeur vers l'arrière.

**Remarque :** Lorsque le dispositif de verrouillage (C3) est poussé vers l'avant, le levier vapeur (C4) ne peut pas être actionné (sécurité enfants).

- Actionner le levier vapeur (C4), diriger toujours le pistolet à vapeur (C1) en premier lieu sur un chiffon jusqu'à ce que la vapeur s'échappe régulièrement.

**Remarque :** Le chauffage du nettoyeur à vapeur est régulièrement réactivé durant l'utilisation afin de maintenir un niveau de pression adéquat dans la chaudière. Lorsque tel est le cas, le témoin de contrôle orange (B3) s'allume.

## Réglage du débit de vapeur

- Régler le débit de vapeur sortant à l'aide du levier vapeur (C4).
- Le dispositif de verrouillage (C3) offre un réglage additionnel du débit de vapeur.
  - Poussoir en avant : pas de vapeur (sécurité enfants)
  - Poussoir au centre : débit de vapeur réduit
  - Poussoir en arrière : débit de vapeur maximal

## Rangement des accessoires

En cas de brève interruption des travaux, le tube de rallonge et la buse pour sol peuvent être placés en position de rangement (voir Figure 7).

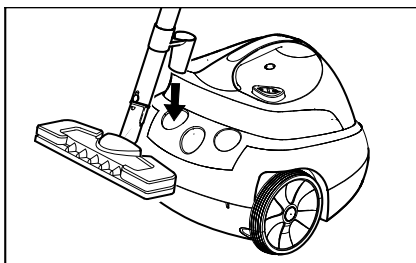

Figure 7

## Appoint en eau

Lorsque l'eau de la chaudière est consommée, la pression de la vapeur diminue. Peu de temps après, le témoin de contrôle rouge Manque d'eau (B1) s'allume.

Pour pouvoir faire immédiatement l'appoint en eau, il est possible de purger rapidement le reste de pression de la vapeur tandis que le voyant de contrôle Absence d'eau est allumé.

**Remarque :** Il est impossible d'ouvrir la fermeture de sécurité (A5) tant que subsiste encore un minimum de pression dans la chaudière.

- Appuyer sur le levier vapeur (C4) jusqu'à ce que la vapeur soit intégralement évacuée. La chaudière de l'appareil est maintenant hors pression.

## **⚠ DANGER**

*Il se peut qu'une vapeur résiduelle s'échappe encore lors de l'ouverture de la fermeture de sécurité. Ouvrir dès lors la fermeture de sécurité avec précaution. Risque de brûlure.*

- Dévisser la fermeture de sécurité (A5) de l'appareil.
- Appuyer sur l'interrupteur (A2) pour mettre l'appareil hors tension.

## **⚠ DANGER**

*Lorsque la chaudière est chaude, des projections d'eau peuvent survenir lors du remplissage. Risque de brûlure ! Ne pas verser de détergent ni d'autres additifs dans l'appareil !*

- Remplir la chaudière avec au maximum 1,6 litres d'eau du robinet fraîche.
- Revisser correctement la fermeture de sécurité (A5) sur l'appareil.
- Appuyer sur l'interrupteur (A2) pour mettre l'appareil sous tension.
- Au bout de 10 minutes environ, le témoin de contrôle orange (B3) s'éteint. Le nettoyeur vapeur est opérationnel.

## Mise hors tension de l'appareil

- Appuyer sur l'interrupteur (A2) pour mettre l'appareil hors tension.
- Retirer la fiche secteur de la prise de courant.
- Rabattre le clapet de la prise de l'appareil et débrancher le connecteur vapeur.

## Rangement de l'appareil

Toujours laisser refroidir les brosses avant de les ranger, de manière à éviter toute déformation des crins.

- Suspendre le cordon d'alimentation enroulé sur le crochet de rangement retourné du tube de rallonge rangé.
- L'emboîtement de la buse à jet crayon peut se faire sur un tube libre.
- Connecter la buse pour sol (H1) au tube de rallonge muni du crochet de rangement.
- Placer le tube de rallonge dans le grand support d'accessoires (voir Figure 8).
- Connecter la buse manuelle (E1) dans le support d'accessoires central (voir Figure 8).

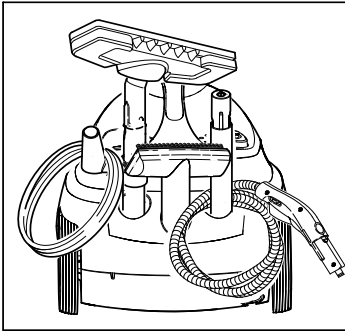

Figure 8

## Utilisation des accessoires

### Conseils d'utilisation importants

#### Nettoyage des textiles

Avant de nettoyer des textiles à l'aide du nettoyeur à vapeur, toujours faire un test sur une partie cachée pour vérifier que les textiles sont inaltérables à la vapeur. Pour ce faire, vaporiser un jet intense sur la surface puis laisser sécher. Vérifier ensuite que la surface vaporisée n'a pas changé de couleur ou ne s'est pas déformée.

#### Nettoyage de surfaces enduites ou vernies

##### ⚠ AVERTISSEMENT

*Ne jamais diriger la vapeur sur des bords collés, la colle risquerait de se dissoudre. N'utilisez jamais le nettoyeur à vapeur sur des planchers de bois ou des revêtements de sol en parquet non vitrifiés.*

Attention lors du nettoyage de meubles de cuisine ou de maison, de portes, de revêtements de sol en parquet, de surfaces vernies ou mélaminées ! En cas de temps plus long d'imprégnation de la vapeur, la cire, le produit lustrant pour meubles, le revêtement plastique ou la peinture peuvent se détacher, resp. des tâches peuvent se former. Pour cette raison, ces surfaces doivent seulement être nettoyées rapidement avec un chiffon vaporisé ou avec un chiffon plié en deux.

#### Nettoyage de surfaces vitrées

##### ⚠ AVERTISSEMENT

*Ne jamais diriger le jet de vapeur directement sur les joints de l'encadrement d'une fenêtre, afin de ne pas les endommager.*

En cas de températures extérieures basses, surtout en hiver, faire chauffer les vitres des fenêtres. Pour ce faire, vaporiser légèrement l'intégralité de la surface vitrée. Cette opération permet de réduire les écarts de température et d'éviter les tensions au niveau de la surface vitrée. Ceci est important car les surfaces vitrées qui ne sont pas chauffées de manière homogène risquent d'éclater.

## Pistolet à vapeur (C1)

Le pistolet à vapeur peut être utilisé sans accessoire.

### Application :

- élimination de mauvaises odeurs et de plis dans des vêtements : vaporiser le vêtement suspendu à une distance de 10 à 20 cm.
- Dépoussiérage de plantes : maintenir le pistolet à une distance de 20 à 40 cm des plantes.
- Dépoussiérage humide : vaporiser légèrement un chiffon puis essuyer les meubles.

## Buse à jet crayon (D1)

Plus la buse est proche de l'endroit à nettoyer, plus l'action nettoyante est efficace. En effet la température et la pression de la vapeur sont plus élevées à la sortie de la buse.

### Application :

- robinetteries, conduit d'écoulement
- lavabos, WC
- volets, radiateurs
- Suppression de tâches : appliquer au préalable du vinaigre sur des dépôts calcaires tenaces et laisser agir pendant env. 5 minutes.

## Brosse ronde (D2)

**Remarque :** La brosse ronde ne convient pas au nettoyage des surfaces délicates.

La brosse ronde est montée directement sur la buse à jet crayon.

### Application :

- endroits difficilement accessibles, tels que des coins et des rainures
- robinetteries, conduit d'écoulement

## Buse manuelle (E1)

Enveloppez la buse manuelle dans la housse en tissu éponge (E2).

### Application :

- petites surfaces lavables, telles que par exemple des plans de travail de cuisine en plastique, des carrelages muraux
- cabines de douche, miroirs
- tissus de meubles

- habitacles de véhicules, pare-brises
- baignoires

## Raclette pour vitres

### Application :

- fenêtres, miroirs
  - surfaces vitrées des cabines de douche
  - autres surfaces lisses
- Avant le premier nettoyage avec la raclette pour vitres, effectuer un dégraissage de fond au moyen de la buse manuelle et d'une housse en tissu éponge .
- Vaporiser uniformément la surface vitrée à une distance d'env. 20 cm.
- Passer la bande en caoutchouc de la raclette pour vitres sur la surface vitrée en effectuant des mouvements parallèles de haut en bas. Après chaque mouvement de haut en bas, sécher la bande en caoutchouc de la raclette et le bord inférieur de la fenêtre avec un chiffon.

## Buse pour sol (H1)

### Application :

- tous les revêtements de mur et de sol lavables, par exemple : sols de pierre, sols carrelés et revêtements en PVC.
- Fixer le chiffon de sol sur la buse de sol.
- 1 Plier le chiffon de sol dans le sens longitudinal et mettre la buse de sol dessus.
  - 2 Ouvrir les pinces de serrage.
  - 3 Introduire les extrémités du chiffon dans les ouvertures.
  - 4 Fermer les pinces de serrage.

### Attention

Ne pas mettre les doigts dans les pinces de serrage.

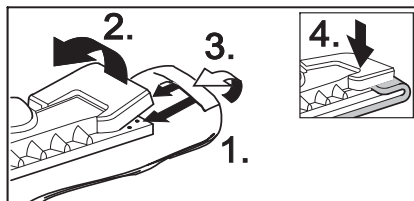

Figure 9

- Pour détacher le chiffon de sol, appuyer

sur les agrafes de retenue (H2) et retirer le chiffon.

- Retourner et remplacer régulièrement le chiffon de sol. Ceci permet d'améliorer l'absorption de saletés.
- Travailler lentement sur des surfaces très sales afin que la vapeur puisse agir plus longtemps.
- Si la surface à nettoyer présente encore des résidus de détergent ou de produits d'entretien (par exemple cire, émulsion), il se peut que des stries apparaissent au cours du nettoyage. Ces stries disparaissent en règle générale après plusieurs passages au nettoyeur à vapeur.

### Fer à repasser (K1, en option)

N° de commande voir page 38

- Enfoncer correctement le connecteur vapeur (K5) du fer à repasser dans la prise de l'appareil (A1). Les crans du connecteur vapeur doivent s'enclencher dans le couvercle de la prise.

### Repassage à vapeur

Nous recommandons d'utiliser la table de repassage Kärcher avec système d'aspiration active de la vapeur. Cette table de repassage est adaptée de façon optimale à l'appareil que vous venez d'acheter. Elle facilite et accélère considérablement le repassage. Il est absolument nécessaire d'utiliser une table de repassage avec une surface de repassage ajourée et perméable à la vapeur.

- Il est possible de repasser tous les textiles à la vapeur. Réglez le thermostat (K4) du fer à repasser dans la zone ha-churée (•••/MAX). Les tissus imprimés ou délicats doivent être repassés à l'en-vers ou en respectant les consignes du fabricant. Vous pouvez utiliser nos semelles anti-adhérentes à cet effet (consultez l'aperçu des accessoires spéciaux).
- Le fer à repasser est prêt au fonctionnement dès que la lampe témoin (K2) du fer à repasser est éteinte. La semelle du fer à repasser doit être très chaude, afin que la vapeur ne condense pas et ne

goutte pas sur le linge.

- Pour repasser à la vapeur, appuyez sur la touche vapeur située sur le fer à repasser.

**Vapeur à intervalles** : Appuyer sur la touche. Une émission de vapeur a lieu pendant le temps qu'il est appuyé.

**Vapeur en continu** : (illustration k) Appuyer sur la touche et tirer le verrouillage vers l'arrière. Pour terminer, pousser le verrouillage vers l'avant.

- Dirigez le premier jet de vapeur sur un chiffon jusqu'à ce que la vapeur s'échappe régulièrement.
- Il est également possible de tenir le fer à repasser à la verticale pour vaporiser des rideaux, des vêtements etc..

### Repassage à sec

- Ajuster la température du fer à repasser en fonction du vêtement.
  - Fibres synthétiques
  - Laine
  - Lin

### Décolleuse à papier peint (en option)

Accessoires spéciaux, voir page 38

Avec cet accessoire, le nettoyeur à vapeur peut servir à décoller du papier peint.

- Poser toute la surface de la décolleuse sur le bord d'une bande de papier peint. Appuyer sur la gâchette à vapeur (C4) et laisser la vapeur agir jusqu'à ce que le papier peint soit complètement trempé (env. 10 sec.).
- Déplacer la décolleuse à papier peint sur le prochain lé collé tout en maintenant la gâchette à vapeur (C4) enfoncée. Soulever le bord décollé avec une spatule et le retirer du mur. Continuer de déplacer successivement la décolleuse à papier peint et retirer le papier peint lé par lé.
- Sur du papier peint ingrain avec plusieurs couches de peinture, la vapeur risque de ne pas pouvoir pénétrer dans la tapisserie. Nous recommandons dans ce cas de traiter le papier peint au préalable avec un cylindre à clous.

## Brosse à vapeur turbo (en option)

*Accessoires spéciaux, voir page 38*

La brosse à vapeur turbo vibre sous l'effet du débit de vapeur et est idéal pour nettoyer sans effort des zones très sales ou difficilement accessibles, dans la cuisine ou la salle de bain.

### Application :

- nettoyage de coins, rainures etc.
- endroits difficilement accessibles

## Buse d'entretien des textiles (en option)

*Accessoires spéciaux, voir page 38*

### Application :

pour rafraîchir les tissus suspendus (vestes, rideaux, etc.) grâce à deux fonctions :

- nettoyage des peluches des vêtements à l'aide de la bande ramasse-fils.
- vaporisation et défroissage des tissus (supprime également les odeurs).

La vapeur sort sous l'actionnement du levier vapeur. Toujours diriger la buse en premier lieu sur un chiffon jusqu'à ce que la vapeur s'échappe régulièrement.

## Buse pour vitres (en option)

*Accessoires spéciaux, voir page*

### Application :

- fenêtres, miroirs
  - surfaces vitrées des cabines de douche
  - autres surfaces en verre
- ➔ Vaporiser uniformément la surface en verre à l'aide de la buse pour vitres à une distance d'env. 20 cm.
- ➔ Pousser ensuite le dispositif de verrouillage (C3) vers l'avant afin d'empêcher tout actionnement inopiné du levier vapeur (C4).
- ➔ Passer la bande en caoutchouc de la raclette pour vitres sur la surface vitrée en effectuant des mouvements parallèles de haut en bas. Après chaque mouvement de haut en bas, sécher la bande en caoutchouc de la raclette et le bord inférieur de la fenêtre avec un chiffon.

## Vue d'ensemble des accessoires spéciaux

**Fer à repasser avec semelle en acier inoxydable** (n° de commande 2.884-503)

**Semelle de repassage anti-adhérente**

(n° de commande 2.860-132)

**Fer à repasser à vapeur professionnel avec semelle en aluminium**

(n° de commande 2.884-504)

**Semelle de repassage anti-adhérente**

(n° de commande 2.860-131)

**Planche à repasser avec aspiration de vapeur active et fonction de soufflage** (No. de commande 2.884-933) pour d'excellents résultats de repassage avec une économie de temps non négligeable.

**Décolleuse à papier peint**

(n° de commande 2.863-062)

**Kit de brosses rondes**

(n° de commande 2.863-058)

4 brosses rondes pour la buse à jet crayon.

**Kit de brosses rondes avec crins en laiton** (n° de commande 2.863-061) - 3 brosses rondes pour la buse à jet crayon (pour des saletés particulièrement tenaces)

**Chiffons éponges** (n° de commande 6.369-481)

- 5 chiffons de sol

**Housses en tissu éponge**

(n° de commande 6.370-990) - 5 housses

**Kit de chiffons éponges** (n° de commande

6.960-019) - 2 chiffons de sol, 3 housses

**Kit de chiffons à microfibras**

(n° de commande 6.905-921) - 1 chiffon de sol, 1 housse à pouvoir absorbant et d'emprisonnement des saletés extrêmement élevé

**Détartrant Bio-Entkalker RM 511**

(n° de commande 6.290-239) 3 x 100 g de poudre pour le nettoyage de la chaudière.

**Brosse ronde avec raclioir**

(n° de commande 2.863-140)

**Buse pour vitres**

(n° de commande 4.130-115)

**Bande en caoutchouc pour buse pour vitres**

(n° de commande 6.273-140)

**Buse d'entretien des textiles**

(n° de commande 4.130-390)

**Brosse à vapeur turbo**

(n° de commande 2.863-159)

**Rallonge** (n° de commande 5.762-236)

Rallonge pour buse à jet crayon.

**Buse turbo** (n° de commande 5.762-326)

Embout pour la buse à jet crayon

## Entretien, maintenance

### **⚠ DANGER**

Pour effectuer des travaux de maintenance, la fiche de secteur doit obligatoirement être débranchée et le nettoyeur à vapeur doit être refroidi.

**Remarque :** En cas d'utilisation exclusive d'eau distillée (en vente dans le commerce), il n'est pas nécessaire de détartrer la chaudière.

### Rinçage de la chaudière

Rincer la chaudière du nettoyeur à vapeur au minimum après 5 remplissages.

- Remplir la chaudière avec de l'eau et agiter énergiquement. Ceci permet de décoller les résidus de calcaire qui se sont déposés au fond de la chaudière.
- Vider l'eau. Pour ce faire, faire basculer l'appareil sur le coin et utiliser l'entonnoir (voir Figure 10).

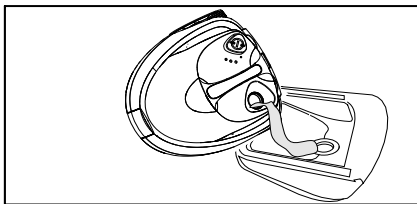

Figure 10

### Détartrage de la chaudière

Étant donné que les dépôts calcaires se forment également sur les parois de la chaudière, nous recommandons de détartrer la chaudière selon la périodicité suivante (RC=remplissage de chaudière)

Dureté		° dH	mmol/l	RC
I	doux	0- 7	0-1,3	100
II	moyen	7-14	1,3-2,5	90
III	dur	14-21	2,5-3,8	75
IV	très dur	>21	>3,8	50

**Remarque :** Pour connaître le degré de dureté de l'eau, contacter le service public des eaux ou les administrations municipales.

- Retirer la fiche secteur de la prise de courant.

### **⚠ AVERTISSEMENT**

Utiliser uniquement des produits agréés par la société Kärcher afin d'éviter tout endommagement de l'appareil.

- Utiliser pour le détartrage les bâtonnets de détartrage Kärcher® (No. de commande 6.295-206). Respectez lors du chargement de la solution de détartrage les instructions de dosage sur l'emballage.

### **⚠ Attention**

Prendre des précautions appropriées pour le remplissage et le vidage du nettoyeur à vapeur. La solution de détartrant peut attaquer les surfaces délicates.

### **⚠ AVERTISSEMENT**

Pendant le détartrage, ne pas revisser la fermeture de sécurité sur l'appareil. Ne jamais utiliser le nettoyeur à vapeur tant que la chaudière contient encore du détartrant.

- Après 8 heures, vider la solution de détartrant. Des résidus de solution subsistent dans la chaudière de l'appareil. Il est donc impératif de rincer la chaudière deux à trois fois à l'eau froide afin d'éliminer tous les restes de détartrant.
- Le nettoyeur à vapeur est maintenant de nouveau opérationnel.

### Entretien des accessoires

Laisser les accessoires sécher complètement avant de les ranger.

- Ne jamais déposer la buse pour sol (H1), la buse manuelle (E1) et la brosse ronde (D2) sur la face munie des crins durant le refroidissement et le séchage afin d'éviter toute déformation.

**Remarque :** Le chiffon de sol et la housse en tissu éponge sont prélavés, ils peuvent donc être immédiatement utilisés avec le nettoyeur à vapeur.

- Laver les chiffons pour sol et les housses en tissu éponge sales à 60°C en machine. Ne pas utiliser d'assouplissant de manière à ce que les chiffons puissent absorber convenablement la saleté. Les chiffons supportent le séchoir.

## Assistance en cas de panne

Les pannes ont souvent des causes simples auxquelles il est facile de remédier soi-même à l'aide de la liste suivante. En cas de doute ou de panne non citée ici, s'adresser au service après-vente agréé.

### **⚠ Danger d'électrocution !**

*Seul le service après-vente est autorisé à effectuer des travaux de réparation sur l'appareil.*

### Temps de chauffage long

**La chaudière est entartrée.**

→ Détartrer la chaudière à vapeur.

### Pas de vapeur

**Le témoin de contrôle rouge indiquant un manque d'eau est allumé.**

Il n'y a pas d'eau dans la chaudière à vapeur. Le thermostat de manque d'eau met la chaudière hors service.

→ Mettre l'appareil hors tension.

→ Voir „Appoint en eau“, page 34

**Le levier vapeur ne peut plus être actionné.**

Le levier vapeur est bloqué par le dispositif de verrouillage / la sécurité enfants (C3).

→ Pousser le dispositif de verrouillage (C3) du levier vapeur vers l'arrière.

## Consignes générales

### Garantie

Dans chaque pays, les conditions de garantie en vigueur sont celles publiées par notre société de distribution responsable. Nous éliminons gratuitement d'éventuelles pannes sur l'appareil au cours de la durée de la garantie, dans la mesure où une erreur de matériau ou de fabrication en sont la cause. En cas de recours en garantie, il faut s'adresser avec le bon d'achat au revendeur respectif ou au prochain service après-vente.

Le fabricant décline toute responsabilité pour tout dommage résultant d'une utilisation incorrecte de l'appareil ou découlant du non-respect des instructions de service.

### Pièces de rechange

Utiliser uniquement des pièces de rechange de la marque Kärcher®. Vous trouverez une liste des pièces de rechanges à la fin de cette notice.

## Caractéristiques techniques

### Alimentation électrique

Tension 220-240 V

Type de courant 1~ 50 Hz

### Performances

Puissance de chauffage 1500 W

Pression de service max. 3,2 bars

Temps de chauffage par litre d'eau 9 min

Débit de vapeur max. 65 g/min

### Dimensions

Capacité de la chaudière 1,6 l

Poids (sans accessoire) 6 kg

Largeur 340 mm

Longueur 385 mm

Hauteur 315 mm



Gentile cliente,



Prima di utilizzare l'apparecchio per la prima volta, leggere e seguire queste istruzioni per l'uso. Conservare le presenti istruzioni per l'uso per consultarle in un secondo tempo o per darle a successivi proprietari.

### Uso conforme a destinazione

Impiegare il pulitore a vapore esclusivamente per uso domestico. L'apparecchio è destinato alla pulizia a vapore e può essere utilizzato con gli accessori adeguati descritti nel presente manuale per l'uso. Si raccomanda di prestare particolare attenzione alle avvertenze di sicurezza.

### Indice

In sintesi	2/41
Descrizione dell'apparecchio	3/41
Norme di sicurezza	42
Operazioni preliminari	44
Funzionamento	44
Uso degli accessori	47
Cura e manutenzione	51
Guida alla risoluzione dei guasti	52
Avvertenze generali	52
Dati tecnici	52

### In sintesi

→ Vedi pagina 2.

- 1 Riempire il pulitore a vapore con acqua. Massimo 1,6 litri.
- 2 Avvitare il tappo di sicurezza.
- 3 Inserire la spina del tubo vapore nella presa dell'apparecchio. Collegare gli accessori alla pistola vapore.
- 4 Inserire la spina di alimentazione. Accendere l'apparecchio. *Le spie luminose (verde e arancione) sono accese.*
- 5 Attendere lo spegnimento della spia arancione (circa 10 minuti).
- 6 Il pulitore a vapore è pronto all'uso.

### Descrizione dell'apparecchio

→ Vedi pagina 3.

- A1 Presa dell'apparecchio con coperchio
  - A2 Interruttore - On/Off
  - A3 Astuccio accessori
  - A4 Cavo di alimentazione
  - A5 Tappo di sicurezza
  
  - B1 Spia luminosa (rossa)
    - mancanza acqua nella caldaia vapore
  - B2 Spia luminosa (verde)
    - corrente collegata
  - B3 Spia luminosa (arancione)
    - riscaldamento
  
  - C1 Pistola vapore
  - C2 Pulsante di sblocco
  - C3 Chiusura leva vapore (sicurezza bambini)
    - Davanti – Leva vapore bloccata
    - Centro – Quantità ridotta di vapore
    - Posteriore – Quantità massima di vapore
  - C4 Leva vapore
  - C5 Tubo flessibile vapore
  - C6 Spina del tubo vapore
  
  - D1 Ugello a getto concentrato
  - D2 Spazzola rotonda
  
  - E1 Bocchetta manuale
  - E2 Foderina di spugna
  
  - F1 Accessorio lavavetri
  
  - G1 Tubi di prolunga (2 pz.)
  - G2 Pulsante di sblocco
  - G3 Sistema di appoggio
  
  - H1 Bocchetta pavimenti
  - H2 Fermaglio
  - H3 Panno per pavimenti
  
  - K1\* Ferro da stiro
  - K2 Spia luminosa – riscaldamento ferro
  - K3 Tasto vapore con dispositivo di chiusura
  - K4 Regolatore temperatura
  - K5 Spina del tubo vapore
- \* (accessorio optional)

### Simboli riportati sull'apparecchio



Vapore

ATTENZIONE – Pericolo di scottatura

## Norme di sicurezza

Le targhette di avvertimento poste sull'apparecchio forniscono importanti indicazioni in materia di sicurezza.

Osservare sempre sia le indicazioni riportate nelle presenti istruzioni, sia le norme vigenti in materia di sicurezza/antinfortunistica.

### ⚠ **Collegamento elettrico**

- Collegare l'apparecchio solo a prese con corretta messa a terra.
- Per l'uso all'interno di ambienti umidi (p. es. bagni), collegare l'apparecchio a prese dotate di interruttore differenziale a monte (salvavita). In caso di dubbio consultare un tecnico elettricista.
- La tensione indicata sulla targhetta dell'apparecchio deve corrispondere quella di rete.
- La spina e la presa non devono essere toccate con mani bagnate.
- Usare esclusivamente cavi di prolunga protetti contro gli spruzzi d'acqua. Sezione minima: 3x1 mm<sup>2</sup>.
- Il collegamento tra il cavo di alimentazione ed il cavo prolunga non deve venire a contatto con l'acqua.
- È vietato usare cavi di alimentazione o di prolunga difettosi! Il cavo di alimentazione eventualmente danneggiato va sostituito con un particolare cavo di alimentazione disponibile presso il produttore o il servizio assistenza autorizzato.
- Verificare che i cavi di alimentazione o di prolunga non siano esposti a danneggiamenti meccanici (p.es. schiacciamenti o stiramenti). Tenere il cavo di alimentazione lontano da fonti di calore, olio e spigoli vivi.
- La protezione contro gli spruzzi d'acqua e la resistenza meccanica deve essere garantita anche dopo l'eventuale sostituzione di giunti del cavo di alimentazione o del cavo di prolunga.

### ⚠ **Impiego**

- Verificare il perfetto stato dell'apparecchio e degli accessori prima della messa in funzione. In caso contrario è vietato usarlo. Si prega di controllare in particolare il cavo di alimentazione, il tappo di chiusura di sicurezza ed il tubo vapore.
- Assicurarsi che il tubo vapore non presenti danneggiamenti (pericolo di scottature). In caso contrario sostituire immediatamente il tubo vapore. Usare immediatamente un tubo vapore raccomandato dal produttore (codice d'ordinazione: vedi elenco ricambi).
- Non versare mai solventi, liquidi contenenti solventi o acidi allo stato puro (p.es. detersivi, benzina, diluenti per vernici e acetone) nel serbatoio dell'acqua, in quanto corrodono i materiali dell'apparecchio.
- È vietato usare l'apparecchio in ambienti a rischio di esplosione. Se l'apparecchio viene usato in zone di pericolo, osservare le disposizioni di sicurezza vigenti.
- Il piano di appoggio dell'apparecchio deve essere stabile.
- Non bloccare la leva vapore durante l'uso.
- Non toccare mai il getto di vapore a distanza ravvicinata e non puntarlo su persone o animali (pericolo di scottature).
- Non usare il vapore per pulire oggetti che contengono sostanze dannose per la salute (p.es. amianto).
- L'operatore deve utilizzare l'apparecchio in modo conforme alla sua destinazione. Inoltre deve tenere conto delle condizioni presenti in loco e fare attenzione a persone terze (in particolare bambini) durante l'uso dell'apparecchio.
- Questo apparecchio non è destinato all'uso da parte di persone (compresi bambini) dalle facoltà fisiche, sensoriali o intellettuali limitate o carenti di esperienza e/o conoscenze, a meno che costoro non vengano sorvegliati da una persona responsabile della loro sicurezza o ricevano da questa istruzioni

sull'uso dell'apparecchio. Sorvegliare i bambini per assicurarsi che non giochino con l'apparecchio.

- L'eventuale aggiunta di acqua nella caldaia ancora calda va effettuata con particolare attenzione. Schizzi d'acqua bollenti! (Pericolo di scottature)
- Non lasciare mai l'apparecchio incustodito quando è in funzione.

#### ⚠ **Pulizia a vapore di apparecchi elettrici**

- **Attenzione:** L'apparecchio non deve essere utilizzato per la pulizia di apparecchi elettrici come ad es. forni, cappe di aspirazione, forni a microonde, televisori, lampade, fon, caloriferi elettrici, ecc.

#### ⚠ **Manutenzione**

- Prima di ogni intervento di cura e di manutenzione, spegnere l'apparecchio e staccare la spina.
- Gli interventi di riparazione dell'apparecchio vanno eseguiti esclusivamente dal servizio assistenza autorizzato.

#### ⚠ **Supporto**

- Non utilizzare né posizionare mai l'apparecchio in orizzontale.
- Proteggere l'apparecchio contro la pioggia. Depositare l'apparecchio soltanto in ambienti chiusi.

## Dispositivi di sicurezza

Questo pulitore a vapore è dotato di diversi dispositivi di sicurezza e dispone perciò di una protezione multipla. Si elencano qui di seguito i principali dispositivi di sicurezza.

### **Regolatore di pressione**

Il regolatore di pressione mantiene costante la pressione della caldaia durante l'uso. Il riscaldamento si spegne al raggiungimento della massima pressione di esercizio nella caldaia. Si riaccende al momento del calo di pressione nella caldaia in seguito all'erogazione di vapore.

### **Termostato di mancanza acqua**

Quando l'acqua nella caldaia sta per esaurirsi, la temperatura del riscaldamento aumenta. Il termostato di mancanza acqua spegne il riscaldamento: spia luminosa rossa (mancanza acqua) accesa. L'attivazione del riscaldamento si blocca fino al completo raffreddamento della caldaia o riempimento della stessa.

### **Termostato di sicurezza**

In casi di guasto del termostato della caldaia e surriscaldamento dell'apparecchio, il termostato di sicurezza provvede allo spegnimento dello stesso.

Per il ripristino del termostato di sicurezza rivolgersi al servizio assistenza clienti KÄRCHER di competenza.

### **Tappo di sicurezza**

Il tappo di sicurezza protegge la caldaia contro il vapore presente in pressione. In casi di guasto del regolatore di pressione e sovrappressione nella caldaia, la valvola di sovrappressione posta nel tappo di sicurezza si apre e permette al vapore di uscire.

Prima di rimettere in funzione l'apparecchio rivolgersi al servizio assistenza clienti KÄRCHER di competenza.

## Operazioni preliminari

### Disimballo

Disimballare l'apparecchio e verificare la presenza di tutti i componenti (vedi pagina 3).

In caso di componenti mancanti o danni di trasporto riscontrati, informare immediatamente il proprio rivenditore.

### Protezione dell'ambiente



Tutti gli imballaggi sono riciclabili. Gli imballaggi non vanno gettati nei rifiuti domestici, ma consegnati ai relativi centri di raccolta.



Gli apparecchi dismessi contengono materiali riciclabili preziosi e vanno perciò consegnati ai relativi centri di raccolta. Si prega quindi di smaltire gli apparecchi dismessi mediante i sistemi di raccolta differenziata.

### Collocazione degli accessori

→ Tenere premuto il pulsante di sblocco e, partendo dal basso, inserire il sistema di appoggio (G3) sul tubo di prolunga (G1) fino al secondo punto di incastro. Il sistema di appoggio deve incastrarsi correttamente al momento del rilascio del pulsante di sblocco (Fig. 1)



Figura 1

## Funzionamento

### Montaggio degli accessori

→ Inserire saldamente la spina del tubo vapore (C6) nella presa dell'apparecchio (A1). I fermi della spina del tubo vapore devono incastrarsi nel coperchio della presa dell'apparecchio (Fig. 2).

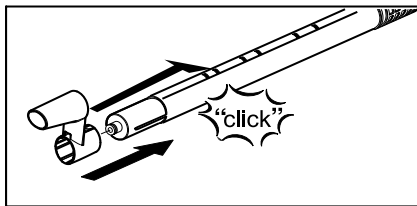

Figura 2

→ Collegare l'accessorio desiderato (D1,E1) alla pistola vapore (C1). A tal fine inserire l'estremità dell'accessorio sulla pistola vapore fino al corretto incastramento del pulsante di sblocco (C2) presente sulla pistola vapore (Fig. 3).

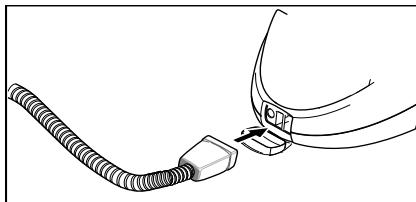

Figura 3

→ Se necessario utilizzare i tubi rigidi di prolunga (G1). Montare uno o entrambi i tubi prolunga sulla pistola vapore (C1) (Fig. 4). Inserire l'accessorio desiderato (D1, E1,H1) sull'estremità del tubo prolunga.

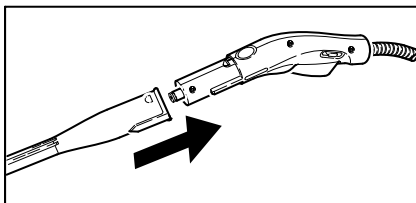

Figura 4

→ L'ugello a getto concentrato (D1) può essere usato assieme alla spazzola roton-

da (D2) (Fig. 5). Inserire a tal fine le due rientranze dell'accessorio nei fermi dell'ugello a getto concentrato e girare in senso orario fino in fondo.

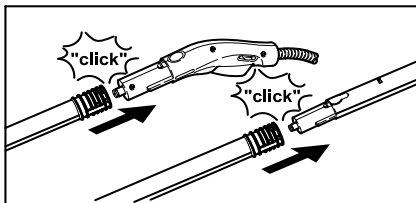

Figura 5

## Smontaggio degli accessori

### ⚠ PERICOLO

Quando si staccano gli accessori, possono uscire gocce d'acqua bollente! Non staccare mai gli accessori durante l'erogazione di vapore - Pericolo di scottature!

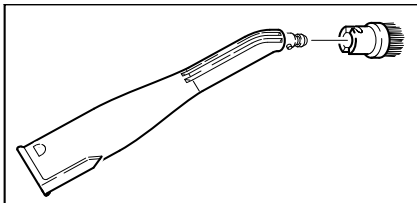
- Spingere in avanti il dispositivo di blocco (C3) a leva vapore chiusa.
- Per smontare gli accessori premere il pulsante di sblocco (C2 o G2) e staccare le parti (Fig. 6).



Figura 6

- Per togliere un accessorio dall'ugello a getto concentrato, ruotare l'accessorio in senso antiorario e staccare le parti.

## Riempimento del serbatoio

**Avviso:** L'utilizzo continuo di acqua distillata reperibile in commercio, rende superflua la decalcificazione dalla caldaia.

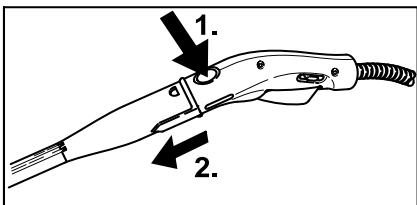
### ATTENZIONE

Non usare acqua di condensa ricavata da asciugabiancherie! Non aggiungere detersivi o altri additivi!

- Svitare il tappo di sicurezza (A5) dall'apparecchio.
- Svuotare l'acqua residua della caldaia.

- Versare una quantità massima di 1,6 litri d'acqua del rubinetto nella caldaia.

**Avviso:** Livello massimo di riempimento della caldaia: 2 cm sotto l'orlo del bocchettone di riempimento. Il tempo di riscaldamento si riduce utilizzando acqua calda.

- Avvitare fino in fondo il tappo di sicurezza (A5) sull'apparecchio.

## Accendere l'apparecchio

### ATTENZIONE

Non accendere mai l'apparecchio se la caldaia è priva d'acqua. L'apparecchio potrebbe surriscaldarsi (vedi: Guida alla risoluzione dei guasti).

- Inserire la spina in una presa elettrica.
- Premere l'interruttore (A2) per accendere l'apparecchio.

Le spie luminose - verde (B2) e arancione (B3) - sono accese.

- Dopo circa 10 minuti la spia luminosa arancione (B3) si spegne. Il pulitore a vapore è pronto all'uso.
- Spingere indietro il dispositivo di blocco (C3) della leva vapore.

**Avviso:** Spingere in avanti il dispositivo di blocco (C3) impedisce l'azionamento della leva vapore (C4) (sicurezza bambini).

- Azionare la leva vapore (C4) e puntare inizialmente la pistola vapore (C1) su un panno, fino ad ottenere un vapore uniforme.

**Avviso:** Durante l'impiego il dispositivo di riscaldamento del pulitore a vapore si accende ripetutamente per mantenere costante la pressione nella caldaia. La spia luminosa arancione (B3) è accesa.

## Regolazione del vapore

- Regolare la quantità di vapore erogata mediante la leva vapore (C4).
- Attraverso il dispositivo di blocco (C3) è possibile regolare ulteriormente la quantità di vapore.
  - Elemento scorrevole in posizione anteriore: assenza di vapore (sicurezza bambini)
  - Elemento scorrevole in posizione centrale: quantità di vapore ridotta
  - Elemento scorrevole in posizione posteriore: massima quantità di vapore

## Sistemazione degli accessori

In caso di brevi intervalli di lavoro è possibile collocare il tubo prolunga dotato di bocchetta pavimenti in posizione di appoggio (Fig. 7).



Figura 7

## Aggiungere acqua

Quando la caldaia è priva d'acqua, si riduce la pressione del vapore. La spia luminosa rossa - mancanza d'acqua (B1) - si accende. Quando la spia luminosa segnala la mancanza d'acqua, scaricare immediatamente la pressione rimanente di vapore, per poter riempire la caldaia all'istante.

**Avviso:** La presenza di pressione, anche minima, nella caldaia impedisce lo sblocco del tappo di sicurezza (A5).

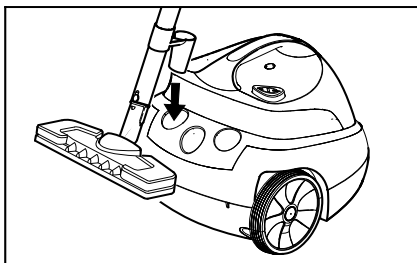
- Premere la leva vapore (A4) fino a completa erogazione del vapore. La caldaia dell'apparecchio è a questo punto priva di pressione.

## **⚠ PERICOLO**

La fuoriuscita di una quantità minima di vapore al momento dell'apertura del tappo di sicurezza è normale. Il tappo di sicurezza va pertanto aperto con prudenza. Pericolo di scottature!

- Svitare il tappo di sicurezza (A5) dall'apparecchio.
- Premere l'interruttore (A2) per spegnere l'apparecchio.

## **⚠ PERICOLO**

Se la caldaia è molto calda esiste il pericolo di scottature, poichè l'aggiunta di acqua può provocare schizzi bollenti. Non aggiungere detergenti o altri additivi!

- Versare una quantità massima di 1,6 litri d'acqua del rubinetto nella caldaia.
- Avvitare fino in fondo il tappo di sicurezza (A5) sull'apparecchio.
- Premere l'interruttore (A2) per accendere l'apparecchio.
- Dopo circa 10 minuti la spia luminosa arancione (B3) si spegne. Il pulitore a vapore è pronto all'uso.

## Spegnere l'apparecchio

- Premere l'interruttore (A2) per spegnere l'apparecchio.
- Togliere la spina di alimentazione dalla presa.
- Premere verso il basso il coperchio della presa dell'apparecchio (A1) e staccare la spina del tubo vapore (C6) dalla presa dell'apparecchio.

## Deposito dell'apparecchio

Far sempre raffreddare le spazzole prima di metterle via in modo da evitare deformazioni delle setole.

- ➔ Agganciare il cavo di alimentazione avvolto sul sistema di appoggio ruotato del tubo di prolunga riposto nell'alloggiamento.
- ➔ L'ugello del getto concentrato si può inserire su un tubo libero.
- ➔ Agganciare la bocchetta pavimenti (H1) sul tubo prolunga dotato di sistema di appoggio.
- ➔ Inserire i tubi prolunga nel contenitore portaaccessori grande (Fig. 8).
- ➔ Inserire la bocchetta manuale (E1) nel portaaccessori medio (Fig. 8).



Figura 8

## Uso degli accessori

### Avvisi importanti per l'uso

#### **Pulizia di tessuti**

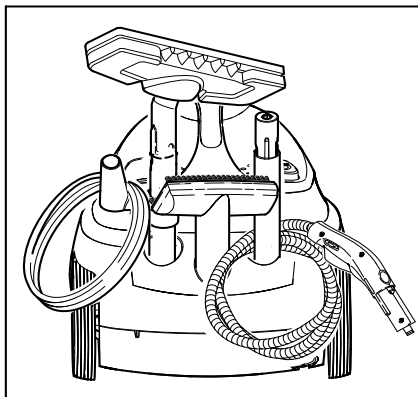
Prima di impiegare il pulitore a vapore su tessuti, controllare la loro resistenza al vapore facendo una prova in un punto nascosto. A tal fine vaporizzare intensamente la superficie e lasciarla asciugare. Verificare se il colore o la forma hanno subito alterazioni.

#### **Pulizia di superfici rivestite o verniciate**

##### **⚠ ATTENZIONE**

*Non puntare mai il vapore su bordi incollati, poichè i listelli incollati si potrebbero staccare. Non usare il pulitore a vapore su pavimenti in legno o su parquet non sigillati.*

Prestare attenzione nella pulizia di mobili della cucina e altri mobili della casa, di porte, parquet, superfici verniciate o rivestite con materiali sintetici! Nel caso di prolungata azione del vapore la cera, la lacca a tampone per mobili, il rivestimento in materiale sintetico o la vernice possono staccarsi, oppure possono formarsi delle macchie. Si consiglia pertanto di pulire tali superfici usando un panno a doppio strato applicando brevemente il vapore oppure con un panno precedentemente vaporizzato.

#### **Pulizia di vetri**

##### **⚠ ATTENZIONE**

*Non puntare il getto di vapore direttamente sui punti sigillati del telaio della finestra per non danneggiare la sigillatura.*

Riscaldare il vetro della finestra in presenza di basse temperature esterne, soprattutto d'inverno. A tal fine applicare uno strato leggero di vapore sull'intera superficie del vetro. Si compensano così le differenze di temperatura e si evitano tensioni sulla superficie del vetro. Quanto consigliato è particolarmente importante, dato che le vetrate riscaldate in modo non uniforme rischiano di spaccarsi.

## Pistola vapore (C1)

La pistola vapore può essere usata senza accessori.

### Impiego:

- Eliminazione di odori e pieghe dai vestiti: appendere il capo e applicare il vapore da una distanza di 10-20 cm.
- Spolverare piante: mantenere una distanza di 20–40 cm.
- Spolverare a umido: passare brevemente il vapore su un panno e spolverarvi i mobili.

## Ugello a getto concentrato (D1)

L'effetto pulente aumenta con l'avvicinarsi dell'ugello ai punti sporchi, poichè il massimo grado di temperatura e di pressione del vapore si trovano direttamente all'uscita del getto.

### Impiego:

- Rubinetteria, scarichi
- Lavandini, sanitari
- Persiane, radiatori
- Per sciogliere le macchie: trattare con dell'aceto i depositi di calcare particolarmente ostinati e fare agire per circa 5 minuti.

## Spazzola rotonda (D2)

**Avviso:** La spazzola rotonda non è adatta alla pulizia di superfici delicate.

Montare la spazzola rotonda direttamente sull'ugello a getto concentrato.

### Impiego:

- Punti difficilmente accessibili (p.es. angoli e fughe)
- Rubinetteria, scarichi

## Bocchetta manuale (E1)

Ricoprire la bocchetta manuale con la foderina di spugna (E2).

### Impiego:

- Piccole superfici lavabili (p. es. superfici della cucina in materiale sintetico, pareti piastrellate)
- Cabina doccia, specchi
- Tessuti d'arredamento

- Abitacolo dell'automobile, parabrezza
- Vasca da bagno

## Accessorio lavavetri

### Impiego:

- Finestre, specchi
- Superfici vetrate della cabina doccia
- Altre superfici lisce
- ➔ Prima di pulire per la prima volta i vetri con l'apposito accessorio lavavetri, eseguire una pulizia intensa ad effetto sgrassante utilizzando la bocchetta manuale e una foderina di spugna.
- ➔ Passare il vapore uniformemente sulla superficie in vetro da una distanza di circa 20 cm.
- ➔ Passare il labbro di gomma dell'accessorio lavavetri sulla superficie vetrata pulendo dall'alto verso il basso. Asciugare il labbro di gomma ed il bordo inferiore del vetro con un panno ad ogni passata.

## Bocchetta pavimenti (H1)

### Impiego:

- Tutti i rivestimenti lavabili di pareti e pavimenti (p.es. pavimenti in pietra, piastrelle e pavimenti in PVC).
- ➔ Fissare il panno per pavimenti sulla bocchetta per pavimenti.
- 1 Piegare longitudinalmente il panno per pavimenti e posizionarvi sopra la bocchetta per pavimenti.
- 2 Aprire i fermagli.
- 3 Introdurre le estremità dei panni nelle aperture.
- 4 Chiudere i fermagli.

### Attenzione

Non introdurre le dita tra i fermagli.



Figura 9

- ➔ Per togliere il panno per pavimenti pre-

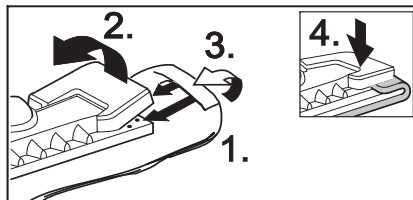

- mere sui fermagli (H2) e sfilarlo.
- Girare e cambiare regolarmente il panno per pavimenti per migliorare l'assorbimento dello sporco.
- Pulire lentamente le superfici molto sporche in modo che il vapore possa agire più a lungo.
- Se le superfici da pulire presentano residui di detergente o di prodotti per la cura di pavimenti (p.es. cera, emulsioni auto-lucidanti), è possibile che si formino aloni. Questi aloni di solito scompaiono dopo alcuni passaggi con il pulitore a vapore.

### Ferro da stiro (K1) (opzionale)

*Accessorio optional (codice d'ordinazione: vedi pagina 50)*

- Inserire bene la spina del tubo vapore (K5) presente sul ferro da stiro nella presa dell'apparecchio (A1). I due fermi della spina del tubo vapore devono incastrarsi nel coperchio della presa dell'apparecchio.

### Stiratura a vapore

Consigliamo di utilizzare l'asse da stiro Kärcher con aspirazione attiva del vapore.

Quest'asse da stiro si adatta in modo ottimale all'apparecchio da Voi acquistato in quanto agevola ed accelera considerevolmente la stiratura. Si consiglia comunque l'impiego di un'asse da stiro con supporto in rete che sia permeabile al vapore.

- Tutti i tipi di tessuto risultano essere idonei alla stiratura a vapore. Posizionare il regolatore di temperatura (K4) del ferro da stiro all'interno dell'area tratteggiata (•••MAX). Tessuti o stampati delicati vanno stirati a rovescio o secondo le indicazioni del produttore. Si consiglia di usare la nostra piastra antiaderente (vedi Accessori speciali - Elenco).
- Quando la spia luminosa (K2) del ferro da stiro si spegne, il ferro è pronto per l'uso. La piastra del ferro da stiro deve essere calda. Altrimenti il vapore può formare condense sulla piastra e gocciolare sulla biancheria da stirare.

- Per la stiratura a vapore, premere l'interruttore vapore sul ferro da stiro.

**Vapore ad intervalli:** Premere il tasto. Viene emesso un getto di vapore per la durata con cui si preme il tasto.

**Vapore continuo:** (Figura K) Premere il tasto e spingere indietro il dispositivo di blocco. Per terminare spingere in avanti il dispositivo di blocco.

- Puntare il primo getto continuo di vapore su un panno fino ad ottenere un vapore uniforme.
- Il posizionamento verticale del ferro si adatta alla vaporizzazione di tende, vestiti, ecc.

### Stiratura a secco

- Impostare la temperatura del ferro da stiro conformemente all'indumento da stirare.
  - Fibre sintetiche
  - Lana
  - Lino:

### Utensile elimina carta da parati (opzionale)

*Accessorio optional (codice d'ordinazione: vedi pagina 50)*

Con questo accessorio il pulitore a vapore può essere utilizzato per staccare la carta da parati.

- Appoggiare l'intera superficie dell'utensile sul bordo di una striscia di carta da parati. Attivare l'erogazione di vapore (C4) e far agire il vapore finché la carta da parati si è ammorbidita (circa 10 sec.).
- Spostare l'utensile sul pezzo successivo di carta da parati ancora incollata. Tenere premuta la leva vapore (C4). Sollevare con una spatola il pezzo di carta da parati ammorbidito e staccarlo dalla parete. Spostare man mano l'utensile e staccare una striscia di carta da parati dopo l'altra.
- La carta a fibra grezza verniciata ripetutamente potrebbe impedire la penetrazione del vapore. In tal caso si consiglia di passarvi prima sopra con un rullo chiodato.

## Turbospazzola a vapore (opzionale)

*Accessorio optional (codice d'ordinazione: vedi pagina 50)*

Il vapore erogato causa la vibrazione della turbospazzola e fa sì che questo accessorio si presti in modo ottimale alla pulizia efficace di sporco più ostinato anche nei punti difficilmente accessibili in cucina ed in bagno.

### **Impiego:**

- Pulizia di angoli e fughe
- Pulizia in punti difficilmente accessibili

## Bocchetta tessuti (opzionale)

*Accessorio optional (codice d'ordinazione: vedi pagina 50)*

### **Impiego:**

"Ravvivamento" di tessuti e abiti appesi (p.es. giacche o tende) grazie a due funzioni:

- Spazzola levapelucchi per eliminare pelucchi dagli abiti.
- Vaporizzazione ed eliminazione di pieghe ed odori su abiti e tessuti.

Il vapore fuoriesce premendo la leva vapore. Puntare inizialmente l'ugello su un panno, fino ad ottenere un vapore uniforme.

## Bocchetta vetri (opzionale)

*Accessorio optional (codice d'ordinazione: vedi pagina 50)*

### **Impiego:**

- Finestre, Specchi
- Superfici vetrate della cabina doccia
- Altre superfici in vetro
- ➔ Usando la bocchetta vetri passare il vapore uniformemente sulla superficie in vetro da una distanza di circa 20 cm.
- ➔ Spingere poi indietro il dispositivo di blocco (C3), in modo da impedire un azionamento accidentale della leva vapore (C4).
- ➔ Passare il labbro di gomma della bocchetta vetri sulla superficie vetrata pulendo dall'alto verso il basso. Asciugare il labbro di gomma ed il bordo inferiore del vetro con un panno ad ogni passata.

## Gamma di accessori optional

**Ferro da stiro a vapore con piastra in acciaio inox** (cod. ordinazione 2.884-503)

**Piastra antiaderente** (cod. ordinazione 2.860-132)

**Ferro da stiro professionale a vapore con piastra in alluminio** (cod. ordinazione 2.884-504)

**Piastra antiaderente** (cod. ordinazione 2.860-131)

**Asse da stiro con aspirazione attiva del vapore e funzione di soffiatura** (n. d'ordine 2.884-933)  
Garantisce una stiratura perfetta ed un notevole risparmio di tempo.

**Utensile elimina carta da parati** (cod. ordinazione 2.863-062)

**Set spazzole rotonde** (cod. ordinazione 2.863-058) - 4 spazzole rotonde per ugello a getto concentrato.

**Set spazzole rotonde con setole in ottone** (cod. ordinazione 2.863-061) - 3 spazzole rotonde per ugello a getto concentrato (per sporco particolarmente ostinato)

**Panni in spugna** (cod. ordinazione 6.369-481) - 5 panni per pavimenti

**Foderine in spugna** (cod. ordinazione 6.370-990) - 5 foderine

**Set panni in spugna** (cod. ordinazione 6.960-019) - 2 panni per pavimenti, 3 foderine

**Set panni in microfibra** (cod. ordinazione 6.905-921) - 1 panno per pavimenti, 1 foderina ad alto assorbimento acqua e sporco

**Anticalcare Bio RM 511** (cod. ordinazione 6.290-239) 3 x100 g polvere per pulizia caldaia.

**Spazzola rotonda con raschietto** (cod. ordinazione 2.863-140)

**Bocchetta vetri** (cod. ordinazione 4.130-115)

**Labbro in gomma per bocchetta vetri** (cod. ordinazione 6.273-140)

**Bocchetta tessuti** (cod. ordinazione 4.130-390)

**Turbospazzola a vapore** (cod. ordinazione 2.863-159)

**Prolunga** (cod. ordinazione 5.762-236) - prolunga per ugello a getto concentrato

**Ugello Power** (cod. ordinazione 5.762-326) per ugello a getto concentrato

## Cura e manutenzione

### ⚠ PERICOLO

Eventuali interventi di manutenzione vanno effettuati ad apparecchio scollegato dalla rete elettrica. Il pulitore a vapore deve essere freddo.

**Avviso:** L'utilizzo continuo di acqua distillata reperibile in commercio, rende superflua la decalcificazione dalla caldaia.

### Pulizia della caldaia

Sciquare la caldaia del pulitore a vapore (max. 5° riempimento caldaia).

- ➔ Riempire la caldaia con acqua e scuoterla energicamente. In modo tale si staccano i residui di calcare che si sono depositati sul fondo della caldaia.
- ➔ Svuotare l'acqua. Ribaltare l'apparecchio con l'imbuto inclinato e rivolto verso il basso (Fig. 10).



Figura 10

### Decalcificazione della caldaia

Dato che il calcare si deposita sulle pareti della caldaia, si raccomanda la decalcificazione regolare osservando gli intervalli di seguito indicati (PS=pieni serbatoio):

Durezza	° dH	mmol/l	PS
I dolce	0- 7	0-1,3	100
II media durezza	7-14	1,3-2,5	90
III dura	14-21	2,5-3,8	75
IV molto dura	>21	>3,8	50

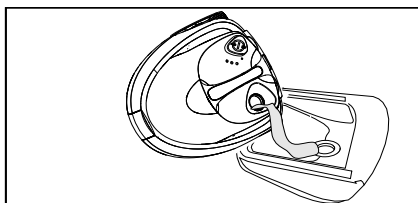
**Avviso:** Informarsi sulla durezza dell'acqua presso l'ufficio tecnico comunale oppure l'ente di erogazione idrica locale.

- ➔ Togliere la spina di alimentazione dalla presa.
- ➔ Svuotare completamente la caldaia.

### ⚠ ATTENZIONE

Per escludere danni all'apparecchio usare esclusivamente prodotti autorizzati da Kärcher.

- ➔ Utilizzare gli stick decalcificanti KÄRCHER per la decalcificazione (n. d'ordine 6.295-206). Prima di applicare la soluzione decalcificante, leggere le istruzioni di dosaggio sulla confezione.

### ⚠ Attenzione

Attenzione durante il riempimento e lo svuotamento del pulitore a vapore. La soluzione decalcificante può aggredire le superfici delicate.

### ⚠ ATTENZIONE

Non riavvitare il tappo di sicurezza sull'apparecchio durante il processo di decalcificazione. Non usare mai l'aspiratore vapore a caldaia contenente un prodotto anticalcare.

- ➔ Trascorse le 8 ore svuotare la soluzione decalcificante. Nella caldaia dell'apparecchio rimangono sempre quantità residue della soluzione, perciò sciquare la caldaia due o tre volte con acqua fredda per eliminare tutti i residui del prodotto decalcificante.
- ➔ Il pulitore a vapore è di nuovo pronto all'uso.

### Cura degli accessori

Fare asciugare completamente gli accessori prima di metterli via.

- ➔ Durante la decalcificazione e successiva asciugatura, la bocchetta per pavimenti (H1), la bocchetta manuale (E1) e la spazzola tonda (D3) non vanno appoggiate sulle rispettive setole, onde evitare deformazioni.

**Avviso:** Il panno per pavimenti e la foderina di spugna vengono forniti già prelavati e possono essere subito utilizzati con il pulitore a vapore.

- ➔ Lavare i panni per pavimenti e le foderine in spugna in lavatrice a 60°C. Evitare l'uso di ammorbidenti in modo che lo sporco possa essere assorbito in modo ottimale dai panni. I panni possono essere asciugati nell'asciugabiancheria.

## Guida alla risoluzione dei guasti

Spesso i guasti sono riconducibili a cause di poca entità e possono essere eliminati facilmente osservando le seguenti istruzioni. In caso di dubbi o di guasti non riportati qui di seguito si prega di rivolgersi al servizio assistenza autorizzato.

**⚠ Pericolo di scosse elettriche!**  
*Eventuali interventi di riparazione vanno eseguiti esclusivamente dal servizio assistenza autorizzato.*

### Tempi lunghi di riscaldamento

#### Presenza di calcare nella caldaia vapore.

→ Decalcificare la caldaia.

### Assenza di vapore

#### Spia luminosa rossa

##### – mancanza acqua - accesa.

Assenza di acqua nella caldaia vapore. Il termostato di mancanza acqua disinserisce il riscaldamento.

→ Spegnere l'apparecchio.

→ Vedi "Aggiungere acqua" a pagina 46.

#### È impossibile premere la leva vapore

Il dispositivo di blocco / sicurezza bambini (C3) blocca la sicura dell'interruttore vapore.

→ Spingere indietro il dispositivo di blocco (C3) della leva vapore.

## Avvertenze generali

### Garanzia

In tutti i paesi sono valide le condizioni di garanzia pubblicate dalla nostra società di vendita competente. Entro il termine di garanzia eliminiamo gratuitamente eventuali guasti all'apparecchio, se causati da un difetto di materiale o di produzione. Nei casi previsti dalla garanzia si prega di rivolgersi al proprio rivenditore, oppure al più vicino centro di assistenza autorizzato, esibendo lo scontrino di acquisto.

Si declina qualsiasi responsabilità per danni causati da uso improprio dell'apparecchio o da inosservanza delle istruzioni d'uso.

### Ricambi

Impiegare solamente ricambi originali Kärcher. La gamma dei pezzi di ricambio si trova alla fine delle istruzioni per l'uso.

## Dati tecnici

### Collegamento elettrico

Tensione 220-240 V

Tipo di corrente 1~ 50 Hz

### Prestazioni

Potenza calorifica 1500 W

Pressione di esercizio 3,2 bar max.

Tempo di riscaldamento per litro d'acqua 9 min.

Quantità max. vapore 65 g/min.

### Dimensioni

caldaia 1,6 l

Peso (senza accessori) 6 kg

Larghezza 340 mm

Lunghezza 385 mm

Altezza 315 mm

## Geachte klant,



Lees vóór het eerste gebruik van het apparaat deze handleiding, en handel navenant. Bewaar deze handleiding voor later gebruik, of voor de volgende eigenaar.

### Doelmatig gebruik

Gebruik de stoomreiniger uitsluitend in de privé-huishouding. Het apparaat is bedoeld voor een reiniging met stoom en kan in combinatie met de bijbehorende accessoires, zoals beschreven in deze gebruiksaanwijzing, worden gebruikt. Let daarbij met name op de veiligheidsvoorschriften.

### Inhoud

Korte handleiding	2/53
Beschrijving apparaat	3/53
Veiligheidsinstructies	54
Vorbereiding	56
Gebruik	56
Toepassing van accessoires	59
Reiniging en onderhoud	63
Hulp bij storingen	64
Algemene instructies	64
Technische gegevens	64

### Korte handleiding

→ Zie pagina 2.

- 1 Stoomreiniger met water vullen. Maximaal 1,6 Liter.
- 2 Veiligheidssluiting dichtdraaien.
- 3 Stoom-stekker in stopcontact voor het apparaat steken.  
Accessoires op stoomlans aansluiten.
- 4 Netstekker aansluiten.  
Zet het apparaat aan. *De groene en oranje controlelampjes lichten op.*
- 5 Wachten (ca. 10 minuten) tot het oranje controlelampje uitgaat.
- 6 De stoomreiniger is nu klaar voor gebruik

### Beschrijving apparaat

→ Zie pagina 3.

- A1 Stopcontact voor apparaat met deksel
  - A2 Schakelaar – Aan/Uit
  - A3 Accessoirekoker
  - A4 Netkabel
  - A5 Veiligheidssluiting
  
  - B1 Controlelampje (rood)  
– Te weinig water in stoomketel
  - B2 Controlelampje (groen)  
– elektrische verbinding OK
  - B3 Controlelampje (oranje)  
– Verwarming
  
  - C1 Stoomlans
  - C2 Ontgrendeltoets
  - C3 Vergrendeling stoomhendel (kinderbeveiliging)  
vooraan – stoomhendel geblokkeerd  
midden – beperkte hoeveelheid stoom  
achteraan – maximale hoeveelheid stoom
  - C4 Stoomhendel
  - C5 Stoomslang
  - C6 Stoomstekker
  
  - D1 Puntspuitkop
  - D2 Ronde borstel
  
  - E1 Handsproeier
  - E2 Badstof-overtrek
  
  - F1 Raamtrekker
  
  - G1 Verlengpijp (2 stuks)
  - G2 Ontgrendeltoets
  - G3 Ophanghaak
  
  - H1 Vloersproeier
  - H2 Borgklem
  - H3 Vloerdweil
  
  - K1\* Strijkijzer
  - K2 Controlelampje - Verwarming strijkijzer
  - K3 Stoomknop met vergrendeling
  - K4 Temperatuurstelling
  - K5 Stoomstekker
- \* als apart accessoire verkrijgbaar

### Symbolen op het toestel



**Stoom**

LET OP – verbrandingsgevaar

## Veiligheidsinstructies

Waarschuwings- en instructiestickers op het apparaat geven belangrijke aanwijzingen over veilig gebruik.

Behalve aan de in deze gebruiksaanwijzing gegeven aanwijzingen moet men zich aan de wettelijke veiligheidsvoorschriften houden.

### **⚠ Elektrische aansluiting**

- *Sluit het apparaat uitsluitend op correct geaarde stopcontacten aan.*
  - *Sluit het in vochtige ruimtes, zoals badkamers, aan op een stopcontact met een voorgeschakelde aardlekbeveiliging. Roep bij twijfel de hulp in van een elektrotechnisch vakman.*
  - *De op het typeplaatje aangegeven spanning moet met de spanning uit het stopcontact overeenkomen.*
  - *Netstekker en stopcontact nooit met vochtige handen aanraken.*
  - *Gebruik uitsluitend een spatwaterdicht verlengsnoer met een doorsnede van minimaal 3x1 mm<sup>2</sup>.*
  - *De verbinding van net- en verlengkabel mag niet in het water liggen.*
  - *Gebruik nooit een defect netkabel of verlengsnoer! Als het netsnoer beschadigd raakt, moet dit vervangen worden door een speciaal netsnoer dat verkrijgbaar is bij de fabrikant of diens klantendienst.*
  - *Let erop dat het netsnoer of de verlengkabel niet door overrijden, inklemmen, trekken en dergelijke beschadigd raakt. Het netsnoer dient voor hitte, olie en scherpe kanten te worden afgeschermd.*
  - *Als er verbindingen met het netsnoer of de verlengkabel worden vervangen, moet ervoor worden gezorgd dat de spatwaterbescherming en de mechanische sterkte behouden blijven.*
- ### **⚠ Toepassingen**
- *Het apparaat en de accessoires voor gebruik controleren op reglementaire staat. Indien zij niet in goede staat verkeren, mag u de apparatuur niet gebruiken. Ge-*

*lieve in het bijzonder de stroomleiding, de veiligheidssluiting en de stoomslang te controleren.*

- *De stoomslang mag niet beschadigd zijn (gevaar voor brandwonden). Een beschadigde stoomslang moet direct worden vervangen. U mag alleen een door de fabrikant aanbevolen stoomslang gebruiken (bestelnummer op lijst met reserveonderdelen).*
- *Giet nooit oplosmiddelen, vloeistoffen die oplosmiddelen bevatten of onverdunde zuren (bv. reinigingsmiddelen, benzine, verfverdunder en aceton) in de watertank omdat deze stoffen materialen in het apparaat aantasten.*
- *Niet gebruiken in ruimtes met ontplofingsgevaar. Bij toepassing van het apparaat in gevaarlijk gebied moet u de overeenkomstige veiligheidsvoorschriften in acht nemen.*
- *Het apparaat moet op een stevige ondergrond staan.*
- *De stoomhendel tijdens de werking niet vastzetten.*
- *De stoomstraal nooit van dichtbij met de hand aanraken en nooit richten op mensen en dieren (gevaar voor brandwonden).*
- *Geen voorwerpen afstomen die stoffen bevatten die gevaarlijk zijn voor de gezondheid (bv. asbest).*
- *De gebruiker moet het apparaat doelmatig gebruiken. Hij moet de plaatselijke omstandigheden in acht nemen en bij het werken met dit apparaat goed letten op anderen, vooral op kinderen.*
- *Dit apparaat is niet geschikt om door personen (inclusief kinderen) met beperkte fysieke, sensorische of geestelijke vaardigheden of met gebrek aan ervaring en/of kennis gebruikt te worden, tenzij ze door een voor hun veiligheid verantwoordelijke persoon in de gaten gehouden worden of van hem aanwijzingen ontvangen hoe het apparaat gebruikt moet worden. Kinderen dienen in de gaten gehouden te worden om er zeker van te*

## Veiligheidselementen

- zijn dat ze niet met het apparaat spelen.*
- *Als u water wilt bijvullen terwijl het waterreservoir nog heet is, doet u dit dan heel voorzichtig. Het water kan anders terugspatten! (Verbrandingsgevaar)*
  - *Het apparaat nooit onbeheerd laten staan, zolang het nog in werking is.*

### ⚠ **Stoomreinigen van elektrische apparaten.**

- **Let op:** *Het apparaat mag niet gebruikt worden voor de reiniging van elektrische toestellen zoals bijvoorbeeld ovens, dampkappen, microgolfovens, televisietoestellen, lampen, haardrogers, elektrische verwarmingstoestellen, enz.*

### ⚠ **Onderhoud**

- *Bij reiniging en onderhoud altijd het apparaat uitschakelen en de stekker uit het stopcontact trekken.*
- *Reparaties aan het apparaat mogen alleen worden uitgevoerd door een erkende klantendienst.*

### ⚠ **Opslag**

- *Het apparaat nooit liggend gebruiken of opslaan!*
- *Het apparaat tegen regen beschermen. Niet buiten opslaan.*

Deze stoomreiniger is met meerdere beveiligingselementen uitgerust en zo op meer dan een wijze beveiligd. In het navolgende treft u de belangrijkste beveiligingselementen aan.

### **Drukregelaar**

De drukregelaar houdt de druk in het waterreservoir tijdens het gebruik zoveel mogelijk constant. Het verwarmingselement wordt bij het bereiken van de maximale bedrijfsdruk in het waterreservoir uitgeschakeld en bij een drukvermindering in het waterreservoir door het onttrekken van stoom weer ingeschakeld.

### **Watergebrekthermostaat**

Wanneer de hoeveelheid water in het waterreservoir bijna nul is, stijgt de temperatuur bij het verwarmingselement. De watergebrekaanduiding schakelt het verwarmingselement uit en het rode controlelampje -Watergebrek licht op. Het opnieuw inschakelen van het opwarmingselement is zolang onmogelijk, tot het waterreservoir is afgekoeld of opnieuw gevuld wordt.

### **Veiligheidsthermostaat**

Mocht de reservoirthermostaat uitvallen en het apparaat oververhit raken, dan schakelt de beveiligingsthermostaat het apparaat uit. Wend u voor het vrijschakelen van de beveiligingsthermostaat tot de bevoegde KÄRCHER klantenservice.

### **Veiligheidssluiting**

De veiligheidssluiting zorgt ervoor dat het waterreservoir bij de optredende stoomdruk dicht blijft. Mocht de drukregelaar defect zijn en er overdruk in het waterreservoir optreden, dan gaat in de veiligheidssluiting een overdrukventiel open en treedt stoom door de sluiting naar buiten.

Wend u voor het opnieuw in gebruik nemen van het apparaat tot de bevoegde KÄRCHER klantenservice.

## Vorbereitung

### Apparaat uitpakken

Controleer bij het uitpakken, of alle delen aanwezig zijn (zie pagina 3). Mochten er delen ontbreken of mocht bij het uitpakken transportschade worden geconstateerd, stel hiervan dan direct uw leverancier in kennis.

### Zorg voor het milieu



Het verpakkingsmateriaal is herbruikbaar. Deponeer het verpakkingsmateriaal niet bij het huishoudelijk afval, maar bied het aan voor hergebruik.



Onbruikbaar geworden apparaten bevatten waardevolle materialen die geschikt zijn voor hergebruik. Lever de apparaten daarom in bij een inzamelpunt voor herbruikbare materialen. Verwijder overbodig geworden apparatuur daarom via geschikte inzamelpunten.

### Accessoires opbergen

→ Ophanghaak (G3) met ingedrukte ontgrendelingsknop tot het tweede raster van onderaf op een verlengpijp (G1) schuiven. Ophanghaak moet bij het loslaten van de ontgrendelingsknop vastklikken (zie afbeelding 1).

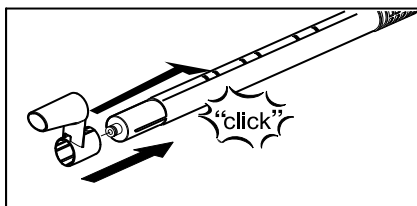

Afbeelding 1

## Gebruik

### Accessoires monteren

→ Stoomstekker (C6) stevig in de stekkerdoos van het apparaat (A1) steken. De arêtereerpallen van de stoomstekker moeten in de behuizing van de stekkerdoos vastklikken (zie afbeelding 2).

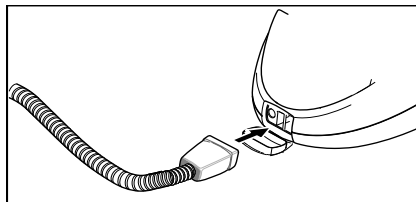

Afbeelding 2

→ Benodigde accessoires (D1, E1) verbinden met de spuitlans (C1). Steek het open einde van de accessoire op de spuitlans en schuif deze zover op de spuitlans totdat de ontgrendelingsknop (C2) van de spuitlans vastklikt (zie afbeelding 3).

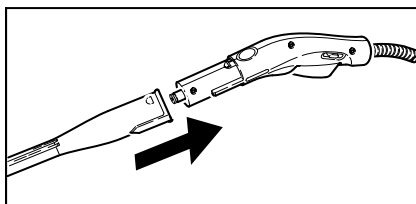

Afbeelding 3

→ Gebruik de verlengpijpen (G1) indien nodig. Monteer daarvoor een of beide verlengpijpen op de spuitlans (C1) (zie afbeelding 4). Benodigde accessoires (D1, E1, H1) op het vrije einde van de verlengpijp schuiven.

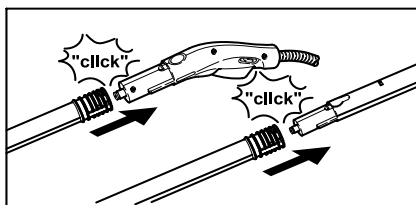

Afbeelding 4



- De puntspuitkop (D1) kan ook samen met de ronde borstel (D2) worden gebruikt (zie afbeelding 5). Steek hiervoor beide uitsparingen van het opzetstuk op de arrêteerpallen van de puntspuitkop en draai ze met de klok mee tot de aanslag.

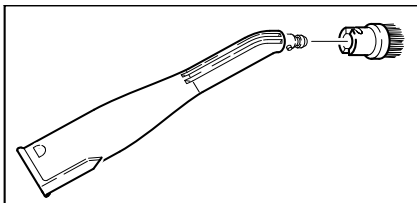

Afbeelding 5

### Accessoires verwijderen

#### ⚠ PAS OP

Bij het verwijderen van accessoires kan heet water naar buiten druppelen! Verwijder een accessoire nooit, terwijl er nog stoom naar buiten komt – Gevaar voor brandwonden!

- Vergrendeling (C3) naar voren schuiven (stoomhendel vergrendeld).
- Om de accessoires te verwijderen drukt u de ontgrendelingsknop (C2 c.q. G2) in en trekt u de onderdelen uit elkaar (zie afbeelding 6).

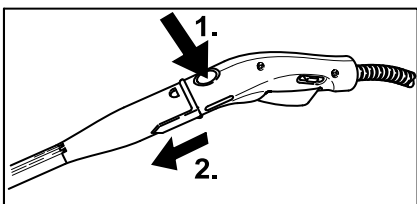

Afbeelding 6

- Om het opzetstuk van de puntspuitkop te verwijderen, draait u deze tegen de wijzers van de klok in en trekt de delen uit elkaar.

### Vullen met water

**Opmerking:** Bij continu gebruik van in de handel gebruikt gedistilleerd water hoeft u het reservoir niet te ontkalken.

#### LET OP

Gebruik geen condenswater uit de droog-

trommel! Geen reinigingsmiddel of andere toevoegingen in het reservoir gieten!

- Schroef de veiligheidssluiting (A5) van het apparaat af.
- Verwijder het aanwezige water uit het waterreservoir.
- Vul het waterreservoir met maximaal 1,6 liter schoon leidingwater.
- Opmerking:** Het waterreservoir kan tot 2 cm onder de rand van de vulopening gevuld worden. Warm water verkort de opwarmtijd.
- Schroef de veiligheidssluiting (A5) weer vast op het apparaat.

### Apparaat inschakelen

#### LET OP

Schakel het apparaat niet in, als zich geen water in het waterreservoir bevindt. Anders kan het apparaat oververhit raken (zie Het verhelpen van storingen).

- Netstekker in een stopcontact steken.
- Druk op schakelaar (A2) om het apparaat aan te zetten.
- De groene (B2) en oranje (B3) controlelampjes lichten op.*
- Na ca. 10 minuten dooft het oranje controlelampje (B3). De stoomreiniger is klaar voor gebruik.
- Vergrendeling (C3) van de stoomhendel naar voren schuiven.

**Opmerking:** Als u de vergrendeling (C3) naar voren schuift, dan kan de stoomhendel (C4) niet worden bediend (kinderbeveiliging).

- Open de stoomhendel en richt het stoompistool (C1) altijd eerst op een doek, totdat de stoom gelijkmatig naar buiten komt.

**Opmerking:** De verwarming van de stoomreiniger schakelt tijdens het gebruik steeds weer in, om voldoende druk in het waterreservoir te behouden. Daarbij licht het oranje controlelampje (B3) op.

## Hoeveelheid stoom regelen

- Met de stoomhendel (C4) wordt de uitstromende hoeveelheid stoom geregeld.
- Met de vergrendeling (C3) kan de hoeveelheid stoom nog verder worden afgesteld.
  - Schuif voor: geen stoom (kinderbeveiliging)
  - Schuif in het midden: gereduceerde hoeveelheid stoom
  - Schuif achter: maximale hoeveelheid stoom

## Accessoire tijdelijk wegzetten

Bij korte onderbreking van de werkzaamheden kan de verlengpijp met vloerspuitkop in de opbergstand worden gezet (zie afbeelding 7).

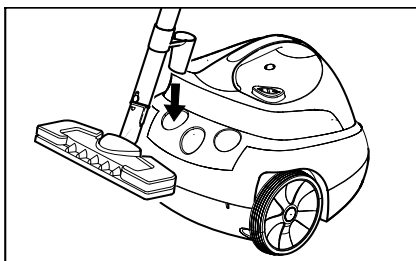

Afbeelding 7

## Water bijvullen

Als het water in het reservoir verbruikt is, verminderd de stoomdruk. Even later licht het rode controlelampje watertekort (B1) op. Om direct weer water te kunnen bijvullen, kan de resterende stoomdruk snel worden afgelaten terwijl het controlelampje watertekort oplicht.

**Opmerking:** De veiligheidssluiting (A5) laat zich niet openen, zolang nog sprake is van enige druk in het waterreservoir.

- Druk op de stoomhendel (C4), tot er geen stoom meer naar buiten komt. Nu heerst in het waterreservoir geen druk meer.

### **⚠ PAS OP**

Bij het openen van de veiligheidssluiting kan

*nog een resthoeveelheid stoom ontwijken. Open de veiligheidssluiting voorzichtig, er bestaat gevaar voor verbranding.*

- Schroef de veiligheidssluiting (A5) van het apparaat af.
- Druk op schakelaar (A2) om het apparaat aan te zetten.

### **⚠ PAS OP**

*Bij een heet waterreservoir bestaat gevaar voor verbranding, doordat het water bij het vullen weer naar buiten kan spuiten! Vul het reservoir niet met reinigingsmiddel of enig ander middel!*

- Vul het waterreservoir met maximaal 1,6 liter schoon leidingwater.
- Schroef de veiligheidssluiting (A5) weer vast op het apparaat.
- Druk op schakelaar (A2) om het apparaat aan te zetten.
- Na ca. 10 minuten dooft het oranje controlelampje (B3). De stoomreiniger is klaar voor gebruik.

## Apparaat uitschakelen

- Druk op schakelaar (A2) om het apparaat aan te zetten.
- Trek de stekker uit het stopcontact.
- Deksel van stekkerdoos van het apparaat (A1) naar beneden drukken en stoomstekker (C6) uit de stekkerdoos van het apparaat trekken.

## Apparaat opslaan

Laat de borstels altijd afkoelen voordat u deze opbergt om vervorming van de borstelharen te voorkomen.

- Het opgewikkelde netsnoer over de omgekeerde ophanghaak van de opgeborgen verlengbuis hangen.
- De puntspuitkop kan op een vrije buis worden gestoken.
- Vloersproeikop (H1) op de verlengpijp met ophanghaak steken.
- Verlengpijpen in de grote accessoirehouder steken (zie afbeelding 2).
- Handsproeier (E1) in de middelste accessoirehouder steken (zie afbeelding 8).

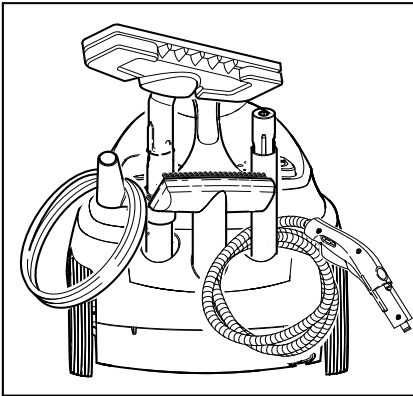

Afbeelding 8

## Toepassing van accessoires

### Belangrijke aanwijzingen voor gebruik

#### Reiniging van textiel

Voordat u textiel met de stoomreiniger behandelt, moet u altijd op een onopvallende plek van het textiel uitproberen of de stof bewerking met stoom verdraagt. Laat daartoe veel stoom op het oppervlak komen en laat het daarna drogen. Bepaal dan of er kleuren/of vormveranderingen optreden.

#### Reiniging van gecoate of gelakte oppervlakken

##### ⚠ WAARSCHUWING

*Richt de stoom nooit op verlijmde randen, omdat het raamwerk los kan laten. Gebruik de stoomreiniger niet op een hout- of parketvloer zonder beschermende laag.*

Wees voorzichtig bij het reinigen van keuken- en woonkamermeubelen, deuren, parket, gelakte of met kunststof gecoate oppervlakken! Bij langdurige inwerking van stoom kunnen was, meubelpolitoer, kunststof coatings en verf oplossen en kunnen vlekken ontstaan. Daarom moeten deze oppervlakken met een vochtige doek gereinigd of met een dubbelgevouwen doek even bevochtigd worden.

#### Reiniging van glas

##### ⚠ WAARSCHUWING

*Richt de stoomstraal niet direct op die plaatsen van een kozijn waar het glas afgedicht is, om de afdichting niet te beschadigen.*

Verwarm bij lage buitentemperaturen, vooral in de winter, het raamoppervlak. Besproei daartoe het hele raamoppervlak licht met stoom. Daardoor worden temperatuurverschillen verminderd en spanningen in het glasoppervlak vermeden. Dit is belangrijk, omdat verschillend verwarmde glasoppervlakken kunnen springen.

## Spuitlans (C1)

U kunt de spuitlans zonder accessoire gebruiken.

### Toepassing:

- Verwijdering van geurtjes en vouwen uit kledingstukken: Besproei het hangende kledingstuk van een afstand van 10–20 cm met stoom.
- Planten van stof ontdoen: Houd een afstand van 20–40 cm aan.
- Vochtig verwijderen van stof: Besproei een doek even met stoom en wis daarmee de meubelen.

## Puntspuitkop (D1)

De reinigende werking wordt groter als de spuitkop dicht bij de vervuilde plaats gehouden wordt, omdat de temperatuur en de druk van de stoom direct aan de uitstrooming het grootst zijn.

### Toepassing:

- Armaturen, afvoeren
- Wasbakken, WC's
- Jaloezieën, verwarmingselementen
- Oplosbaar maken van vlekken: Bevochtig hardnekkige kalkafzettingen vooraf met azijn en laat dit ca. 5 minuten inwerken.

## Ronde borstel (D2)

**Aanwijzing:** Voor het reinigen van kwetsbare oppervlakken is de ronde borstel niet geschikt.

De ronde borstel wordt rechtstreeks op de puntspuitkop gemonteerd.

### Toepassing:

- Moeilijk toegankelijke plekken, zoals hoeken en voegen
- Armaturen, afvoeren

## Handspuitkop (E1)

Trek de badstof-overtrek (E2) over de handspuitkop.

### Toepassing:

- Kleine, afwasbare oppervlakken, bv. keukenoppervlakken van kunststof, betegelde wanden
- Douchecabines, spiegels

- Meubelstoffen
- Binnenruimtes van vrachtwagens, voorruit
- Badkuipen

## Raamtrekker

### Toepassing:

- Ramen, spiegels
  - Glasoppervlakken van douchecabines
  - overige gladde oppervlakken
- Voer voor de eerste reiniging met de raamtrekker een vetoplossende basisreiniging uit met de handspuitkop en een badstof-overtrek.
- Besproei het glasoppervlak gelijkmatig met stoom van een afstand van ca. 20 cm.
- Trek het rubber van de raamtrekker baansgewijs van boven naar beneden over het glasoppervlak. Veeg de rubberstrip en de onderste rand van het raam na iedere baan droog met een doek.

## Vloerspuitkop (H1)

### Toepassing:

- Alle afwasbare wand- en vloerbedekkingen, zoals: Stenen vloeren, tegels en PVC vloeren.
- Vloerdweil bevestigen op de vloerspuitkop.
- 1 Vloerdweil in de lengte vouwen en de vloerspuitkop erop zetten.
  - 2 Klemmen openen.
  - 3 Uiteinden van de dweil in de openingen leggen.
  - 4 Klemmen sluiten.

### Voorzichtig

Vingers niet tussen de klemmen steken.

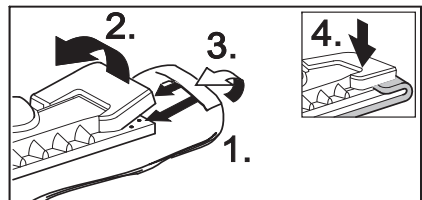

Afbeelding 9

- Voor het losmaken van de vloerdweil

- drukt u op de klemmen (H2) en trekt u de doek eruit.
- ➔ Keer en vervang de vloerdweil regelmatig. Daardoor verbetert u de vuilopname.
  - ➔ Werk op sterk vervuilde oppervlakken langzaam, zodat de stoom langer kan inwerken.
  - ➔ Zijn er op de te reinigende oppervlakken nog schoonmaak- of onderhoudsmiddelen (bijv. was, zelfglansemulsie) achtergebleven, dan kunnen er bij reiniging strepen ontstaan. Deze strepen verdwijnen in de regel als u de reiniging vaker uitvoert.

### Strijkijzer (K1) (optioneel)

*Extra accessoire, voor bestelnummer zie pagina 62*

- ➔ Steek de stoomstekker (K5) van het strijkijzer vast in de stekkerdoos van het apparaat (A1). De arrêteerpallen van de stoomstekker moeten insluiten in de behuizing van de stekkerdoos.

### Stoomstrijken

Wij adviseren het gebruik van de Kärcher-strijktafel met actieve stoomafzuiging. Deze strijktafel is optimaal op het door u aangeschafte apparaat afgestemd. Daardoor verloopt het strijken aanmerkelijk lichter en sneller. In ieder geval moet u een strijktafel met een stoomdoorlatende, roosterachtige strijkondergrond gebruiken.

- ➔ Vele soorten textiel zijn geschikt om met stoom te strijken. Stel de temperatuurregeling (K4) van het strijkijzer binnen het gearceerde gebied in (••/MAX). Kwetsbare opdrukken of stoffen moeten op de achterkant dan wel volgens de aanwijzingen van de fabrikant gestreken worden. U kunt hiervoor onze anti-kleef strijkzool (extra accessoire, zie overzicht) gebruiken.
- ➔ Wanneer het lampje (K2) van het strijkijzer dooft, is het strijkijzer klaar voor gebruik. De zool van het strijkijzer moet heet zijn, zodat de stoom niet op de zool condenseert en op het strijkgoed druppelt.

- ➔ Voor het stoomstrijken drukt u op de stoomknop op het strijkijzer.  
**Stoom onderbreken:** De knop indrukken. Terwijl u de knop indrukt, wordt een stoomstoot vrijgegeven.  
**Continu stomen:** (Afbeelding k) Dr knop indrukken en de vergrendeling naar achteren trekken. Om te beëindigen, de vergrendeling naar voren schuiven.
- ➔ Richt de eerste stoomstoot op een doek, totdat de stoom gelijkmatig naar buiten komt.
- ➔ U kunt het strijkijzer voor het met stoom bewerken van gordijnen, kleren, e.d. ook verticaal houden.

### Droogstrijken

- ➔ Stel de temperatuur van uw strijkijzer in, afhankelijk van het te bewerken kledingstuk.
  - Kunstvezel
  - Wol
  - Linnen

### Behangafstomer (optioneel)

*Extra accessoire, voor bestelnummer zie pagina 62*

Met de behangafstomer kunt u de stoomreiniger gebruiken voor het verwijderen van papierbehang.

- ➔ Zet de behangafstomer aan de rand van een baan behang plat met de strijkzool op de wand. Schakel de stoomtoevoer (C4) in en laat de stoom zo lang inwerken, tot het behang doorweekt is (ca. 10 sec.).
- ➔ Verplaats de behangafstomer naar het volgende stuk nog vastzittend behang. Houd daarbij de stoomhendel (C4) ingedrukt. Til met een plamuurmes het losgeweekte stuk behang op en trek dit van de wand. Verplaats de behangafstomer verder baan voor baan en trek het behang per baan van de wand.
- ➔ Als er sprake is van meerdere lagen opgebracht structuurbehang, is het mogelijk dat de stoom niet voldoende in het behang kan dringen. Wij adviseren daarom het behang met een behangperforator voor te behandelen.

## Stoomturbo-borstel (optioneel)

*Extra accessoire, voor bestelnummer zie pagina 62*

De stoomturbo-borstel wordt door uitstromende stoom in beweging gezet en is ideaal voor het moeiteloos reinigen van extreem vervuilde plekken, zelfs op moeilijk toegankelijke plaatsen.

### Toepassing:

- Reiniging van hoeken, voegen
- Moeilijk toegankelijke plaatsen

## Textielspuitkop (optioneel)

*Extra accessoire, voor bestelnummer zie pagina 62*

### Toepassing:

Voor het opruimen van hangend textiel, zoals bijv. colberts of gordijnen, door twee functies:

- Verwijderen van pluizen van kledingstukken met de ontpluizer.
- Stomen en ontkreuken van textiel (verwijdert ook geurtjes).

Met een druk op de stoomhendel wordt stoom gegenereerd. Richt de sproeier eerst op een doek, totdat de stoom gelijkmatig naar buiten komt.

## Brede spuitkop (optioneel)

*Extra accessoire, voor bestelnummer zie pagina 62*

### Toepassing:

- Ramen, Spiegels
- Glasoppervlakken van douchecabines
- Andere glasoppervlakken
- Gebruik de brede spuitkop om het glasoppervlak gelijkmatig van een afstand van ca. 20 cm met stoom te besproeien.
- Schuif daarna de vergrendeling (C3) naar voren, zodat het ongewenst bedienen van de stoomhendel (C4) wordt voorkomen.
- Beweeg de rubberstrip van de brede spuitkop baansgewijs van boven naar onderen over het glasoppervlak. Veeg de rubberstrip en de onderste rand van het raam na iedere baan droog met een doek.

## Overzicht van extra accessoires

**Strijkijzer met stoomdruk met zool van edelstaal** (bestelnr.: 2.884-503)

**Antikleef-strijkzool**(bestelnr.: 2.860-132)

**Professioneel stoomstrijkijzer met aluminium zool** (bestelnr.: 2.884-504)

**Antikleef-strijkzool**(bestelnr.: 2.860-131)

**Strijktafel met actieve stoomafzuiging en blaasfunctie** (bestel-nr. 2.884-933) Voor uitstekende strijkresultaten, terwijl u ook nog tijd spaart.

**Behangafstomer** (bestelnr.: 2.863-062)

**Set ronde borstels** (bestelnr.: 2.863-058) - 4 ronde borstels voor de puntspuitkop.

**Set ronde borstels met messing borstelharen** (bestelnr.: 2.863-061) - 3 ronde borstels voor de puntspuitkop (bij zeer hardnekkig vuil)

**Badstof-doeken**(bestelnr.: 6.369-481) - 5 vloerdweilen

**Badstof-overtrekken**(bestelnr.: 6.370-990) - 5 overtrekken

**Set badstof-doeken**(bestelnr.: 6.960-019) 2 vloerdweilen, 3 overtrekken

**Set microvezeldoeken**(bestelnr.: 6.905-921) - 1 vloerdweil, 1 overtrek met zeer hoge zuigkracht en vuilopname.

**Bio-ontkalker RM 511** (Bestelnr.: 6.290-239) 3 x 100 gr poeier voor reiniging van het reservoir.

**Ronde borstel met schraper** (bestelnr.: 2.863-140)

**Brede spuitkop** (bestelnr.: 4.130-115)

**Rubber strip voor brede spuitkop**(bestelnr.: 6.273-140)

**Spuitkop voor textiel** (bestelnr.: 4.130-062)

**Stoomturbo-borstel**(bestelnr.: 2.863-159)

**Verlengstuk** (bestelnr.: 5.762-236) verlengstuk voor de puntspuitkop

**Power-spuitkop** (bestelnr.: 5.762-326) opzetstuk voor de puntspuitkop

## Reiniging en onderhoud

### ⚠ PAS OP

Onderhoudswerkzaamheden alleen uitvoeren bij uitgetrokken netstekker en afgekoelde stoomreiniger.

**Opmerking:** Bij continu gebruik van in de handel gebruikt gedistilleerd water hoeft u het reservoir niet te ontkalken.

### Uitspoelen van het waterreservoir

Spoel het waterreservoir na maximaal iedere 5e keer vullen goed uit.

- ➔ Vul het waterreservoir met water en schud krachtig. Daardoor lossen kalkresten op, die zich op de bodem van het waterreservoir hebben afgezet.
- ➔ Laat het water er weer uitlopen. Draai het apparaat naar de hoek waar zich de vultrechter bevindt toe op de kop (zie afbeelding 10).

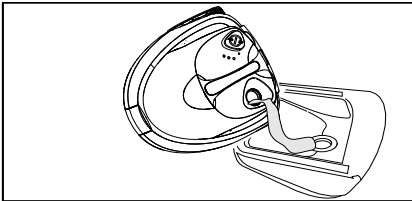

Afbeelding 10

### Ontkalken van het waterreservoir

Omdat zich ook op de wand van het waterreservoir kalk afzet, adviseren wij, het waterreservoir telkens na de volgende intervallen te ontkalken (vw = vullingen waterreservoir):

Waterhardheid	° dH	mmol/l	vw
I zacht	0- 7	0-1,3	100
II middelhard	7-14	1,3-2,5	90
III hard	14-21	2,5-3,8	75
IV zeer hard	>21	>3,8	50

**Opmerking:** Over de hardheid van uw water kunt u bij uw waterleidingbedrijf of stedelijk waterbedrijf informatie opvragen.

- ➔ Trek de stekker uit het stopcontact.
- ➔ Stoomreservoir geheel leeggieten.

### ⚠ WAARSCHUWING

Gebruik uitsluitend producten die door Kär-

cher zijn goedgekeurd, om iedere beschadiging van het apparaat uit te sluiten.

- ➔ Gebruik voor het ontkalken de ontcalcingsstaafjes van Kärcher (bestel-nr. 6.295-206). Neem bij het doseren van de ontcalcingsoplossing de instructies op de verpakking in acht.

### ⚠ Let op

Wees voorzichtig bij het vullen en legen van de stoomreiniger. De ontcalcingsoplossing kan kwetsbare oppervlakken aantasten.

### ⚠ WAARSCHUWING

Tijdens het ontkalken de veiligheidssluiting niet op het apparaat schroeven. De stoomzuiger niet gebruiken, zolang er zich nog ontcalcingsmiddel in het reservoir bevindt.

- ➔ Na 8 uur de oplossing uit het reservoir gieten. Er blijft daarbij nog een restje oplossing in het waterreservoir achter; spoel daarom het reservoir twee tot drie keer met koud water uit, om alle resten ontcalker te verwijderen.
- ➔ Nu is de stoomreiniger weer klaar voor gebruik.

### Onderhoud van accessoires

Laat de accessoires geheel drogen, voordat u ze opruimt.

- ➔ Leg vloer- (H1) en handspuitkop (E1) en ronde borstel (D2) bij het afkoelen en drogen niet op de borstelharen, zodat deze niet vervormen.

**Opmerking:** Vloerdweil en badstof-overtrek zijn reeds voorgewassen en kunnen direct voor werkzaamheden met de stoomreiniger worden gebruikt.

- ➔ Was verontreinigde vloerdweilen en badstof-overtrekken bij 60 °C in de wasmachine. Gebruik daarbij geen wasverzachter, zodat de doeken het vuil goed blijven opnemen. De doeken kunnen in de droogtrommel.

## Hulp bij storingen

Storingen hebben vaak een eenvoudige oorzaak die u met behulp van het volgende overzicht zelf kunt oplossen. Bij twijfel of bij storingen die niet worden vermeld kunt u zich wenden tot de erkende klantendienst.

**⚠ Gevaar voor elektrische schokken!**  
*Reparaties aan het apparaat mogen alleen worden uitgevoerd door een erkende klantendienst.*

### Lange opwarmtijd

#### Kalkaanslag in het reservoir.

→ Reservoir ontkalken.

### Geen stoom

#### Rode controlelampje - watertekort - knippert.

Geen water in reservoir. Watergebrek-aanduiding schakelt de verwarming uit.

→ Apparaat uitschakelen.

→ Zie "Water bijvullen" op pagina 58

#### Stoomhendel kan niet worden ingedrukt

Stoomhendel is beveiligd met vergrendeling / kinderbeveiliging (C3).

→ Vergrendeling (C3) van de stoomhendel naar voren schuiven.

## Algemene instructies

### Garantie

In elk land gelden de door onze hiervoor verantwoordelijke verkoopmaatschappij uitgegeven garantievoorwaarden. Eventuele storingen aan het apparaat verhelpen wij zonder kosten binnen de garantietermijn als een materiaal of fabrieksfout hiervan de oorzaak is. Neem bij klachten binnen de garantietermijn contact op met uw leverancier of de dichtstbijzijnde klantenservicewerkplaats en neem de accessoires en uw aankoopbewijs mee.

Voor schade, die door ondoelmatige omgang met het apparaat ontstaat of door het niet in acht nemen van de gebruiksaanwijzing, wordt geen aansprakelijkheid aanvaard.

### Reserveonderdelen

Gebruik uitsluitend originele Kärcher-onderdelen. Een overzicht van de onderdelen vindt u aan het eind van deze gebruikshandleiding.

## Technische gegevens

### Stroomaansluiting

Spanning 220-240 V

Stroomsoort 1~ 50 Hz

### Capaciteit

Verwarmingscapaciteit 1500 W

Maximale bedrijfsdruk 3,2 bar

Opwarmtijd per liter water 9 min.

Maximale hoeveelheid stoom 65 g/min.

### Afmetingen

Stoomreservoir 1,6 l

Gewicht (excl. accessoires) 6 kg

Breedte 340 mm

Lengte 385 mm

Hoogte 315 mm



## Estimado cliente:



Antes de poner en marcha por primera vez el aparato, lea el presente manual de instrucciones y siga las instrucciones que figuran en el mismo. Conserve estas instrucciones para su uso posterior o para propietarios ulteriores.

### Uso previsto

Utilice el dispositivo limpiador de vapor exclusivamente en el ámbito doméstico. El aparato está diseñado para la limpieza con vapor y puede emplearse con accesorios adecuados, tal como describe el presente manual de instrucciones. Tenga en cuenta especialmente las indicaciones de seguridad.

## Índice de contenidos

Descripción breve	2/65
Descripción del aparato	3/65
Instrucciones de seguridad	66
Preparación	68
Funcionamiento	68
Empleo de los accesorios	71
Cuidado y mantenimiento	75
Ayuda en caso de avería	76
Indicaciones generales	76
Datos técnicos	76

## Descripción breve

### → Véase la página 2.

- 1 Llenar de agua el dispositivo limpiador de vapor. Máximo 1,6 litros.
- 2 Atornillar el cierre de seguridad.
- 3 Enchufar el conector de vapor en la toma de corriente.  
Conecte el accesorio.
- 4 Enchufe la clavija de red.  
Conexión del aparato. *Los pilotos de control verdes y naranja se encienden.*
- 5 Esperar (unos 10 minutos) hasta que se apague la lámpara de control.
- 6 El dispositivo limpiador de vapor está listo para usar.

## Descripción del aparato

### → Véase la página 3.

- A1 Toma de corriente del aparato con recubrimiento
- A2 Interruptor ON/OFF
- A3 Porta accesorios tubular
- A4 Cable de conexión a la red
- A5 Cierre de seguridad
  
- B1 Piloto de aviso (rojo): falta de agua de la caldera de vapor
- B2 Piloto de control (verde) de tensión de red disponible
- B3 Piloto de aviso (naranja): calefacción
  
- C1 Pistola aplicadora de vapor
- C2 Tecla de desbloqueo
- C3 Dispositivo de bloqueo de la palanca del vapor (seguro para niños)  
delante – palanca de vapor bloqueada  
centro – cantidad de vapor reducida  
atrás – cantidad de vapor máxima
- C4 Palanca del vapor
- C5 Manguera de vapor
- C6 Conector de vapor
  
- D1 boquilla de chorro concentrado
- D2 cepillo circular
  
- E1 boquilla de limpieza manual
- E2 Funda de rizo
  
- F1 Dispositivo de extracción para ventanas y superficies acristaladas
  
- G1 Tubos de prolongación (2 unidades)
- G2 Tecla de desbloqueo
- G3 Gancho de sujeción
  
- H1 Boquilla barredora de suelos
- H2 Pinza de sujeción
- H3 Paño del suelo
  
- K1\* Plancha
- K2 Piloto de aviso: calefacción de la plancha en funcionamiento
- K3 Tecla de vapor con bloqueo
- K4 regulador de temperatura
- K5 Conector de vapor

\* Disponible como accesorio opcional;

## Símbolos en el aparato



Vapor

ATENCIÓN – Existe peligro de escaldamiento

## Instrucciones de seguridad

Las placas de advertencia e indicadores colocadas en el aparato proporcionan indicaciones importantes para un funcionamiento seguro.

Además de las indicaciones contenidas en este manual de instrucciones, deben respetarse las normas generales vigentes de seguridad y prevención de accidentes.

### **⚠ Conexión a la red eléctrica**

- *Conecte el aparato sólo a corriente alterna.*
- *En habitaciones húmedas, p. e. baños, conecte el aparato sólo en enchufes con un interruptor de protección de corriente de defecto. En caso de duda consulte a un especialista en electricidad.*
- *La tensión de la toma de corriente tiene que coincidir con la indicada en la placa de características.*
- *No toque nunca el enchufe de red o la toma de corriente con las manos mojadas.*
- *Utilizar sólo un prolongador de protección contra los chorros de agua con un corte transversal de 3x1 mm<sup>2</sup>.*
- *La conexión del cable de conexión a red y del cable de prolongación no deben sumergirse en agua.*
- *No utilizar nunca un cable de conexión a red o prolongador defectuoso. En caso de que el cable de conexión éste defectuoso, éste ha de ser sustituido por un cable de conexión especial que se puede solicitar al fabricante o a su Servicio técnico.*
- *Debe tener cuidado de que el cable de conexión a la red y el cable prolongador no se dañen o deterioren al pisarlos, aplastarlos, tirar de ellos, etc. Proteja los cables de red del calor, aceite o cantos afilados.*
- *Al reemplazar los acoplamientos en el cable de conexión a la red o cable prolongador deben permanecer garantizadas la protección contra los chorros de agua y la resistencia mecánica.*

### **⚠ Empleo**

- *Antes de emplear el aparato y los accesorios, compruebe que están en perfecto estado. Si no está en perfecto estado, no debe utilizarse. Por favor, compruebe especialmente la toma de corriente, el cierre de seguridad y el tubo de vapor.*
- *La manguera de vapor no debe presentar daño alguno (peligro de escaldamiento). Si la manguera de vapor presenta fallos, es absolutamente imprescindible sustituirla. Sólo debe utilizarse una manguera de vapor recomendada por el fabricante (para el nº de pedido ver lista de piezas de reemplazo).*
- *No echar nunca en el depósito de agua disolventes, líquidos que contengan disolventes o ácidos sin diluir (por ejemplo: detergentes, gasolina, diluyentes cromáticos y acetona), ya que atacan a los materiales utilizados en el aparato.*
- *Está prohibido usar el aparato en zonas en las que exista riesgo de explosiones. Para usar el aparato en zonas de peligro deben cumplirse las normas de seguridad correspondientes.*
- *El aparato debe estar situado sobre una base estable.*
- *Durante el funcionamiento, la palanca de vapor no debe estar bloqueada.*
- *No toque nunca de cerca el chorro de vapor ni lo ponga al alcance de personas o animales (peligro de escaldamiento).*
- *No rocíe objetos que puedan contener sustancias nocivas para la salud (p. ej., asbesto)..*
- *El usuario tiene que utilizar el aparato conforme a las instrucciones. Durante los trabajos con el aparato tiene que tener en cuenta las condiciones locales y tener cuidado de no causar daños a terceras personas, sobre todo a niños.*
- *Este aparato no es apto para ser operado por personas (incl. niños) con capacidades físicas, sensoriales o intelectuales limitadas, o con falta de experiencia y/o conocimientos, a no ser*

que sea supervisado por una persona para responsable para su seguridad o haya sido instruida para utilizar el aparato. Mantener fuera del alcance de los niños.

- Si añade agua, mientras la caldera esté caliente deberá hacerlo con mucho cuidado. De lo contrario el agua podría salpicar. (Peligro de escaldamiento).
- No deje nunca el aparato sin vigilancia mientras esté en funcionamiento.

#### **△ Limpieza a vapor de aparatos eléctricos.**

- **Atención:** No utilice este aparato para limpiar dispositivos eléctricos como hornos, tapas de salidas de humos, microondas, televisores, lámparas, secadores de pelo, estufas eléctricas, etc.

#### **△ Mantenimiento**

- Apague el aparato y desenchufe la clavija de red antes de efectuar los trabajos de cuidado y mantenimiento.
- Los trabajos de reparación en el aparato sólo los puede realizar el Servicio técnico autorizado.

#### **△ Almacenamiento**

- ¡No operar ni almacenar el aparato en posición horizontal!
- Proteger el aparato de la lluvia. No depositarlo a la intemperie.

## Dispositivos de seguridad

Este limpiador de vapor está dotado de diversos dispositivos que garantizan su seguridad. A continuación, encontrará una descripción de los dispositivos de seguridad más importantes.

### **Regulador de presión**

El regulador de presión permite mantener la presión de la caldera constante durante el funcionamiento. La calefacción se desconecta cuando en la caldera se alcanza la presión máxima de servicio y se vuelve a conectar cuando la presión de la caldera cae a causa del consumo de vapor que se produce.

### **Termostato indicador de falta de agua**

La falta de agua en la caldera hace aumentar la temperatura de la calefacción. El termostato indicador de falta de agua desconecta la calefacción y el piloto rojo de aviso de falta de agua se ilumina. La calefacción permanecerá apagada hasta que la caldera se haya enfriado o haya vuelto a ser llenada.

### **Termostato de seguridad**

Si el termostato de la caldera se avería y el aparato se sobrecalienta, el termostato de seguridad desconecta el aparato.

Para el rearme del termostato de seguridad, póngase en contacto con el Servicio Técnico de KÄRCHER.

### **Cierre de seguridad**

El cierre de seguridad cierra la caldera, oponiéndose a la presión existente del vapor.

En caso de que el regulador de presión estuviera averiado y se produjera sobrepresión en la caldera se abriría en el cierre de seguridad una válvula de sobrepresión y el vapor saldría por el cierre.

Antes de volver a poner el aparato en funcionamiento, póngase en contacto con el Servicio Técnico de KÄRCHER.

## Preparación

### Desembalaje del aparato

Compruebe, al desembalar el aparato, que no falta ninguna pieza (ver página 3).

En caso de que faltaran piezas o de que algunas de ellas presentaran daños atribuibles al transporte, rogamos se dirija inmediatamente al distribuidor del que adquirió el aparato.

### Protección del medio ambiente



Los materiales de embalaje son reciclables. Por favor, no tire el embalaje a la basura doméstica; en vez de ello, entréguelo en los puntos oficiales de recogida para su reciclaje o recuperación.



Los aparatos viejos contienen materiales valiosos reciclables que deberían ser entregados para su aprovechamiento posterior. Por este motivo, entregue los aparatos usados en los puntos de recogida previstos para su reciclaje.

### Montaje del gancho de sujeción

→ Con la tecla de desbloqueo pulsada deslizar el gancho de sujeción por un tubo de prolongación (G1) desde abajo hasta la segunda muesca. El gancho de sujeción debe quedar enclavado al soltar la tecla de desbloqueo (ver ilustración 1).



Ilustración 1

## Funcionamiento

### Montaje de los accesorios

→ Empalme el conector de vapor (C6) en la toma de vapor del aparato (A1). Los dispositivos de bloqueo del conector de vapor deben encajar en la tapa de la toma de vapor del aparato (véase la fig.2).

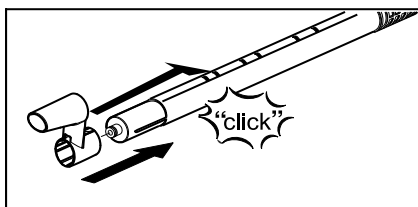

Ilustración 2

→ Acople el accesorio que se vaya a utilizar (D1,E1) a la pistola aplicadora de vapor (C1). Para ello meta el extremo abierto del accesorio en la pistola aplicadora de vapor y deslícelo por la pistola aplicadora de vapor hasta que encaje la tecla de desbloqueo (C2) de la pistola.

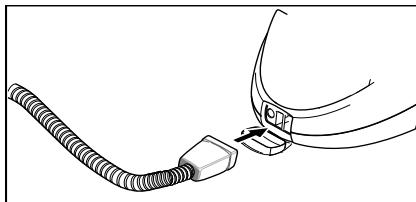

Ilustración 3

→ Si fuera necesario, emplee los tubos de prolongación (G1). Para ello, monte uno o ambos tubos de prolongación en la pistola aplicadora de vapor (C1) (véase la fig. 4). Acoplar los accesorios necesarios (D1, E1, H1) al extremo libre del tubo de prolongación.

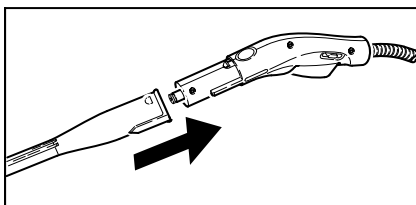

Ilustración 4

- ➔ La boquilla de chorro concentrado (D1) se puede utilizar con el cepillo circular (D2) (véase la fig. 5). Para ello coloque ambas entalladuras del accesorio adicional sobre los salientes de la boquilla de chorro concentrado.

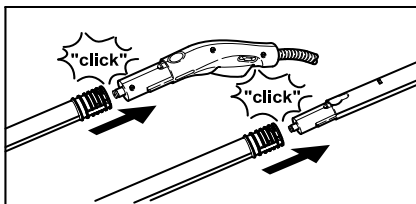

Ilustración 5

## Desacoplamiento de los accesorios

### ⚠ PELIGRO

Tenga cuidado al desacoplar los accesorios, ya que puede gotear agua caliente de ellos. No desacople nunca los accesorios mientras salga vapor - ¡Peligro de escaldamiento!

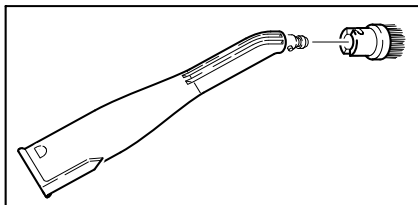
- ➔ Deslizar hacia delante el dispositivo de bloqueo (C3) (palanca de vapor bloqueada).
- ➔ Para desacoplar los accesorios, pulse la tecla de desbloqueo (C2 ó G2) y tire de las piezas (véase la fig. 6).



Ilustración 6

- ➔ Para desacoplar el accesorio adicional de la boquilla de chorro concentrado, gírelo en el sentido opuesto a las agujas del reloj y tire de ambas piezas para separarlas.

## Llenado de agua

**Indicación:** Si se emplea continuamente un agua destilada de las habituales en el mercado, no es necesario descalcificar la caldera.

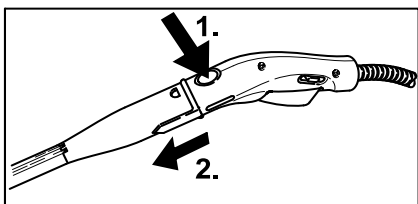
## PRECAUCIÓN

No utilice agua condensada de la secadora de ropa. No agregue detergente ni ningún otro tipo de aditivo.

- ➔ Desatornillar el cierre de seguridad (A5) del aparato.
  - ➔ Vacíe el agua que pudiera haber en la caldera.
  - ➔ Llene la caldera con 1,6 litros de agua fresca potable como máximo.
- Indicación:** La caldera puede llenarse hasta 2 cm por debajo del borde de la boca de llenado. El empleo de agua caliente reduce el tiempo que tarda el agua en calentarse.
- ➔ Vuelva a atornillar el cierre de seguridad (A5) en el aparato.

## Conexión del aparato

### PRECAUCIÓN

No conecte el aparato si no hay agua en la caldera. De lo contrario, el aparato podría sobrecalentarse (véase la ayuda para las averías).

- ➔ Enchufar la clavija de red a una toma de corriente.
  - ➔ Pulse el interruptor (A2) para conectar el aparato.
- Los pilotos de control verdes (B2) y naranja (B3) se encienden.
- ➔ Esperar unos 10 minutos hasta que se apague la lámpara de control naranja (B3). El dispositivo limpiador de vapor está listo para usar.
  - ➔ Deslizar hacia atrás el dispositivo de bloqueo (C3) de la palanca de vapor.
- Indicación:** Si empuja el dispositivo de bloqueo (C3) hacia delante, la palanca de vapor (C4) no podrá accionarse (seguro para niños).

- ➔ Cuando accione la palanca de vapor (C4) oriente primero la pistola aplicadora de vapor (C1) hacia un paño hasta que el vapor salga uniformemente.

**Indicación:** La calefacción del dispositivo limpiador de vapor se conecta repetidas veces durante el funcionamiento con objeto de mantener constante la pre-

sión de la caldera. Al hacerlo se enciende el piloto de control naranja (B3).

### Regulación del caudal de vapor

- Regule el caudal de vapor que sale con la palanca de vapor (C4).
- El dispositivo de bloqueo (C3) permite efectuar adicionalmente una regulación del caudal de vapor.
  - Corredera adelante: no hay vapor (seguro para niños)
  - Corredera al centro: caudal de vapor reducido
  - Corredera atrás: caudal de vapor máximo

### Alojamiento de accesorios

Si se interrumpe brevemente la limpieza, puede colocar el tubo de prolongación, con la boquilla montada, en la posición de estacionamiento (véase la fig. 7).



Ilustración 7

### Rellenado del depósito con agua

Cuando se ha consumido el agua de la caldera, la presión de vapor desciende. Inmediatamente después el piloto de control rojo (B1) que indica la falta de agua se enciende. Para poder rellenar de agua enseguida se puede vaciar la presión de vapor restante mientras el piloto de control indica falta agua.

**Indicación:** El cierre de seguridad (A5) no podrá abrirse mientras la caldera tenga aún una presión baja.

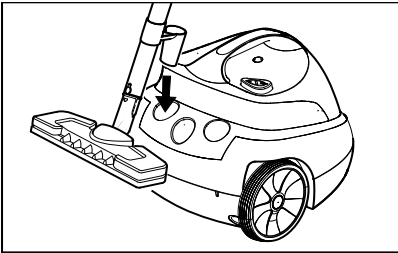
- Presione la palanca de vapor (C4) hasta que no salga más vapor. De este modo, se elimina la presión de la caldera del aparato.

### **⚠ PELIGRO**

Al abrir el cierre de seguridad, es posible que salga vapor residual. Por ello, abra el cierre de seguridad con mucho cuidado, ya que corre peligro de sufrir quemaduras.

- Desatornillar el cierre de seguridad (A5) del aparato.
- Pulse el interruptor (A2) para desconectar el aparato.

### **⚠ PELIGRO**

Si la caldera está caliente, corre peligro de sufrir quemaduras con las salpicaduras de agua que pueden producirse durante el llenado. No agregue detergente ni ningún otro tipo de aditivo.

- Llene la caldera con 1,6 litros de agua fresca potable como máximo.
- Vuelva a atornillar el cierre de seguridad (A5) en el aparato.
- Pulse el interruptor (A2) para conectar el aparato.
- Esperar unos 10 minutos hasta que se apague la lámpara de control naranja (B3). El dispositivo limpiador de vapor está listo para usar.

### Desconexión del aparato

- Pulse el interruptor (A2) para desconectar el aparato.
- Saque el enchufe de la toma de corriente.
- Apriete hacia abajo la tapa de la toma de corriente del aparato (A1) y saque el conector de vapor (C6) de la toma de corriente del aparato.

## Almacenamiento del aparato

Deje que los cepillos se enfríen antes de recogerlos a fin de evitar que las cerdas se deformen.

- Colgar el cable de conexión a la red enrollado en el gancho de sujeción invertido que posee el tubo de prolongación al estar en su alojamiento.
- La boquilla de chorro concentrado puede colocarse en un tubo libre.
- Meter la boquilla barredora de suelos (H1) en el tubo de prolongación con gancho de sujeción.
- Meta los tubos de prolongación en los depósitos grandes para accesorios (ver ilustración 2).
- Meta las boquillas para limpieza manual (E1) en los depósitos grandes para accesorios (ver ilustración 8).



Ilustración 8

## Empleo de los accesorios

### Instrucciones de uso importantes

#### Limpieza de materiales textiles

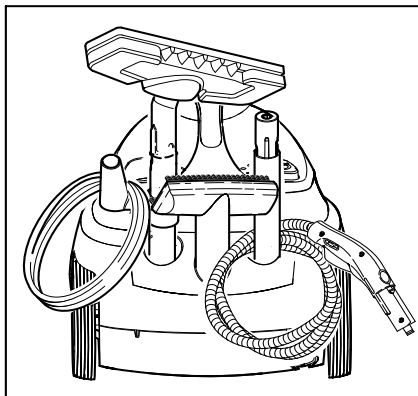
Antes de tratar materiales textiles con el dispositivo limpiador de vapor, es recomendable comprobar la resistencia al vapor de los mismos en un lugar poco visible. Para ello, aplique intensamente vapor sobre la superficie y déjela secar. Así podrá comprobar si el tejido pierde color o se deforma.

#### Limpieza de superficies recubiertas con una capa protectora o barnizadas

##### ⚠ ADVERTENCIA

*No proyecte el chorro de vapor sobre bordes encolados, ya que la cola podría disolverse por efecto del vapor. No emplee el dispositivo limpiador de vapor en suelos de madera o parquet que no estén sellados.*

Tenga especial cuidado al limpiar muebles de cocina o comedor, puertas, parquet o superficies barnizadas o recubiertas de una capa de plástico. La exposición prolongada de éstas a la acción del vapor puede provocar la disolución o desprendimiento de las capas de cera, plástico, pintura o abrillantador o provocar manchas. Por este motivo, aconsejamos limpiar estas superficies sólo con un paño sobre el que se haya proyectado previamente el vapor o proyectar el vapor brevemente sobre la superficie con la boquilla envuelta en un paño doble.

#### Limpieza de ventanas y superficies acristaladas

##### ⚠ ADVERTENCIA

*No proyecte el chorro de vapor directamente sobre las zonas selladas de los marcos de las ventanas, ya que podrían resultar dañadas.*

Caliente las ventanas previamente en caso de bajas temperaturas exteriores (sobre todo en invierno). Aplique una fina capa de vapor sobre los cristales con objeto de compensar diferencias de temperatura y evitar tensiones en la superficie de los cristales. Esto es importante, dado que las superficies acristaladas expuestas a distintas temperaturas pueden saltar en pedazos.

## Pistola aplicadora de vapor (C1)

La pistola aplicadora de vapor puede utilizarse sin accesorios.

### Aplicación:

- Eliminación de malos olores y arrugas en prendas de vestir: Aplique el vapor sobre la prenda suspendida desde una distancia de 10-20 cm.
- Eliminación del polvo de plantas: Mantenga una distancia de 20–40 cm.
- Limpieza del polvo con un paño húmedo: Aplique brevemente vapor sobre un paño y páselo por los muebles.

## Boquilla de chorro concentrado (D1)

Cuanto más cerca esté la boquilla del objeto a limpiar, mayor será el efecto limpiador del vapor, dado que la temperatura y la presión del vapor alcanzan sus valores máximos directamente al salir de la boquilla.

### Aplicación:

- Llaves, grifos y desagües
- Lavabos e inodoros
- Persianas y radiadores
- Eliminación de manchas: Humedezca primero las incrustaciones de cal resistentes con vinagre, dejándolo actuar durante aprox. 5 minutos.

## Cepillo circular (D2)

**Indicación:** No emplee el cepillo circular para la limpieza de superficies delicadas. El cepillo circular se monta directamente sobre la boquilla de chorro concentrado.

### Aplicación:

- Zonas de difícil acceso como esquinas y ranuras
- Llaves, grifos y desagües

## Boquilla para tapicerías y limpieza manual (E1)

Cubra la boquilla con la funda de rizo (E2).

### Aplicación:

- Pequeñas superficies lavables, como por ejemplo, superficies de plástico en la cocina o paredes alicatadas
- Duchas, espejos
- Muebles de tapicería

- Interiores de vehículos, parabrisas
- Bañeras

## Dispositivo de extracción para ventanas y superficies acristaladas

### Aplicación:

- Ventanas, espejos
  - Mamparas de baño
  - otras superficies lisas
- Antes de proceder a la limpieza con el dispositivo de extracción para ventanas, limpie a fondo la grasa que pudiera haber con la boquilla de limpieza manual y una funda de rizo.
- Aplique el vapor uniformemente sobre la superficie acristalada desde una distancia de aprox. 20 cm.
- Limpie la superficie acristalada con el borde de goma del dispositivo de extracción para ventanas, trabajando por tramos desde arriba hacia abajo. Seque el borde de goma del extractor y la parte inferior del marco de la ventana con un paño cada vez que haya limpiado un tramo.

## Boquilla barredora de suelos (H1)

### Aplicación:

- Todos los revestimientos de paredes o suelos que puedan lavarse. Ejemplos: suelos de piedra, baldosas o PVC.
- Fijar el paño para suelos a la boquilla para suelos.
- 1 Doblar el paño para suelos a lo largo y colocar la boquilla para suelos encima de él.
  - 2 Abrir las pinzas de sujeción.
  - 3 Colocar los paños en los orificios.
  - 4 Cierre las pinzas de sujeción.

### Precaución

No colocar los dedos entre las pinzas.



Ilustración 9



- Para retirar el paño, apriete las pinzas de sujeción (H2) y tire del paño.
- Gire y recambie el paño con regularidad. De este modo, se mejora la absorción del paño y el resultado de limpieza.
- Al limpiar superficies muy sucias, pase la boquilla lentamente para que el vapor pueda actuar durante más tiempo.
- Si sobre la superficie a limpiar han quedado restos de detergente u otros productos conservantes (p. ej. cera, abrillantador), pueden formarse franjas durante la limpieza. Por lo general, éstas desaparecen tras aplicar varias veces el dispositivo limpiador de vapor.

### Plancha (K1) (optativo)

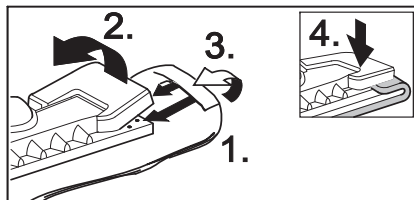
*Accesorios especiales, véase la pág. 74*

- Empalme el conector de vapor (K5) de la plancha en la toma de vapor del aparato (A1). Los dispositivos de bloqueo del conector de vapor deben encajar en la tapa de la toma de vapor del aparato.

#### Planchado con vapor

Para el planchado con vapor, recomendamos el uso de la mesa de planchar de Kärcher que cuenta con un dispositivo de aspiración activa del vapor. Esta mesa de planchar ha sido diseñada específicamente para el trabajo con el aparato que acaba de adquirir, facilitando y acelerando enormemente el planchado. En cualquier caso, debe emplearse una mesa de planchar permeable al vapor con base reticular.

- Todos los materiales textiles pueden plancharse con vapor. Ajuste el regulador de temperatura (K4) de la plancha dentro de la zona rayada (••/MAX). Las prendas delicadas o estampadas deben plancharse por el revés o siguiendo las indicaciones del fabricante. También puede emplearse nuestra suela antiadherente (véase accesorios opcionales).
- La plancha estará lista para el funcionamiento, una vez se haya apagado el piloto (K2) de la misma. La suela de la plancha debe estar caliente para evitar que el vapor se condense y gotee sobre

las prendas que esté planchando.

- Para planchar con vapor, pulse la tecla de vapor de la plancha.
  - Vapor por intervalos:** Pulsar la tecla. Mientras se esté pulsando se emitirá vapor.
  - Vapor continuo:** (Figura k) Pulsar la tecla y tirar del bloqueo hacia atrás. Para finalizar, desplazar el bloqueo hacia delante.
- Proyecte el primer golpe de vapor contra un paño hasta que el vapor salga uniformemente.
- La plancha también se puede emplear en posición vertical para la aplicación de vapor en cortinas, vestidos, etc.

#### Planchado en seco

- Ajuste la temperatura de la plancha en función de la prenda que vaya a planchar.
  - Fibra sintética
  - Lana
  - Lino

### Boquilla para despegar papel pintado (optativo)

*Accesorios especiales, véase la pág. 74*

Acoplado esta boquilla, puede utilizar el dispositivo limpiador de vapor para retirar el papel pintado de las paredes.

- Coloque la boquilla sobre el borde de una tira de papel pintado. Active la alimentación de vapor (C4) y deje actuar el vapor hasta que el papel pintado esté completamente humedecido (aprox. 10 segundos).
- A continuación, coloque la boquilla sobre la siguiente tira de papel pintado que quiera despegar. Mantenga la palanca de vapor (C4) presionada. Con ayuda de una espátula, levante la tira de papel pintado despegada y retírela de la pared. Continúe desplazando la boquilla tramo por tramo y retirando el papel pintado por tiras.
- Si el papel pintado de fibra gruesa tiene varias capas de pintura, es posible que el vapor no llegue a humedecerlo. Por ello, recomendamos tratar el papel pintado previamente con un rodillo de púas.

## Cepillo turbo para limpieza a vapor (optativo)

*Accesorios especiales, véase la pág. 74*

El cepillo turbo para limpieza a vapor se hace oscilar mediante el vapor que sale y es ideal para la limpieza sin esfuerzo de suciedades extremas, incluso en zonas de difícil acceso tanto en la cocina como en el baño.

### Aplicación:

- Limpieza de esquinas y ranuras
- Limpieza de zonas de difícil acceso.

## Boquilla para cuidado de material textil (optativo)

*Accesorios especiales, véase la pág. 74*

### Aplicación:

Para refrescar piezas textiles colgadas como por ejemplo anoraks o cortinas mediante dos funciones:

- Quitar la pelusa de las prendas de vestir con el elevador de hilos.
- Aplicar vapor y desarrugar las telas (también elimina los olores).

Al accionar la palanca de vapor el vapor sale. Proyecte el primer golpe de vapor contra un paño hasta que el vapor salga uniformemente.

## Boquilla para despegar papel pintado (optativo)

*Accesorios especiales, véase la pág. 74*

### Aplicación:

- ventana, espejo
- Mamparas de baño
- Otras superficies acristaladas
- ➔ Aplique el vapor con la boquilla para ventanas uniformemente sobre la superficie acristalada desde una distancia de aprox. 20 cm.
- ➔ Empuje el seguro (C3) hacia atrás; así evitará que la palanca de vapor (C4) sea accionada involuntariamente.
- ➔ Limpie la superficie acristalada con el borde de goma de la boquilla para ventanas, trabajando por tramos desde arriba hacia abajo. Seque el borde de goma del extractor y la parte inferior del marco de

la ventana con un paño cada vez que haya limpiado un tramo.

## Accesorios opcionales

**Plancha de vapor con suela de acero fino** (N° de pedido 2.884-503)

**Suela antiadherente** (N° de pedido 2.860-132)

**Plancha de vapor profesional con suela de aluminio** (N° de pedido 2.884-504)

**Suela antiadherente** (N° de pedido 2.860-131)

**Mesa de planchar con dispositivo de aspiración activa de vapor y función de aireado** (Ref. 2.884-933) Excelentes resultados de planchado en menos tiempo.

**Boquilla para despegar papel pintado** (N° de pedido 2.863-062)

**Juego de cepillos circulares** (N° de pedido 2.863-058) - 4 cepillos circulares para la boquilla de chorro concentrado.

**Juego de cepillos circulares con cerdas de la-tón** (Ref. 2.863-061) -3 cepillos circulares para la boquilla de chorro concentrado (especial para suciedades difíciles de eliminar).

**Paños de rizo** (Ref. 6.369-481) - 5 paños de limpieza del suelo

### Fundas de rizo

(N° de pedido 6.370-990) - 5 fundas

**Juego de paños de rizo** (Ref. 6.960-019) 2 paños de limpieza del suelo, 3 fundas

**Juego de paños de microfibra**(Ref. 6.905-921) - 1 paño para limpieza del suelo, 1 funda con elevador poder de absorción y de recogida de suciedad

**Producto desincrustante biológico RM 511**(N° de pedido 6.290-239) 3 x 100 g de polvos para limpieza de la caldera.

**Cepillo circular con rascador** (Ref. 2.863-140)

**Boquilla para la limpieza de ventanas**(Ref. 4.130.115)

**Boquilla para la limpieza de ventanas**(Ref. 6.273-140)

**Boquilla para cuidado de material textil**(Ref. 4.130.390)

**Cepillo turbo para limpieza a vapor** (Ref. 2.863-159)

**Tubo de prolongación** (Ref. 5.762-236) tubo de prolongación para la boquilla de chorro concentrado.

**Boquilla para aumentar la velocidad de salida del vapor** (Ref. 5.762-326) accesorio adicional para la boquilla de chorro concentrado.

## Cuidado y mantenimiento

### ⚠ PELIGRO

Antes de efectuar los trabajos de mantenimiento, desenchufe el dispositivo limpiador de vapor de la red y espere a que se enfríe.

**Indicación:** Si se emplea continuamente un agua destilada de las habituales en el mercado, no es necesario descalcificar la caldera.

### Enjuague de la caldera

Enjuague la caldera del limpiador de vapor a más tardar después haberla llenado 5 veces.

- ➔ Llenar la caldera de agua y sacudirla fuertemente. Con ello se desprenden los restos de cal que se han quedado depositados en el fondo de la caldera.
- ➔ vaciar el agua. Para ello inclinar el aparato para que salga el agua por la boca de llenado de la esquina (véase la fig. 10).



Ilustración 10

### Desincrustación de la cal de la caldera

Dado que la cal también se incrusta en las paredes de la caldera, recomendamos efectuar la desincrustación con la frecuencia indicada a continuación (LC=llenados de caldera):

Grado de dureza	° dH	mmol/l	LC
I blando	0- 7	0-1,3	100
II medio	7-14	1,3-2,5	90
III duro	14-21	2,5-3,8	75
IV muy duro	>21	>3,8	50

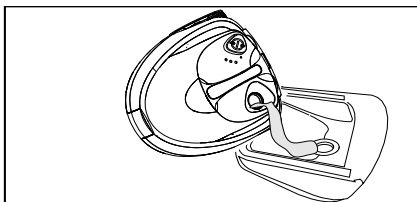
**Nota:** Para averiguar el grado de dureza del agua de su zona, póngase en contacto con la empresa local de abastecimiento de agua o con su ayuntamiento.

- ➔ Saque el enchufe de la toma de corriente.
- ➔ Descargue toda el agua de la caldera.

### ⚠ ADVERTENCIA

A fin de evitar posibles daños en la caldera, emplee para la desincrustación únicamente productos autorizados por Kärcher.

- ➔ Para descalcificar, utilice las barras anticál de KÄRCHER (ref. 6.295-206). Al utilizar la solución anticál, respete las indicaciones de dosificación del paquete.

### ⚠ Atención:

Tenga especial cuidado al llenar y vaciar el dispositivo limpiador de vapor. El producto desincrustante puede atacar las superficies delicadas.

### ⚠ ADVERTENCIA

Durante la descalcificación no atornille el cierre de seguridad en el aparato. No emplee bajo ningún concepto el dispositivo de aspiración de vapor mientras la caldera contenga producto desincrustante.

- ➔ Después de 8 horas tire el producto desincrustante. Enjuague la caldera dos o tres veces con agua fría hasta estar seguro de que no quedan restos de desincrustante en la misma.
- ➔ Ahora, el limpiador por chorro de vapor vuelve a estar listo para usar.

### Cuidado de los accesorios

Los accesorios deben estar completamente secos antes de recogerlos.

- ➔ No coloque la boquilla barredora de suelos (H1), la boquilla de limpieza manual (E1) y el cepillo circular (D2) sobre las cerdas mientras se estén enfriando o secando; de lo contrario, las cerdas podrían deformarse.

**Indicación:** El paño de limpieza y la funda de rizo se suministran ya lavados, por lo que pueden emplearse directamente con el dispositivo limpiador de vapor.

- ➔ Los paños de limpieza y las fundas de rizo pueden lavarse en lavadoras convencionales a una temperatura de 60 °C. Para que los paños conserven la capacidad de absorción de la suciedad, no emplee suavizante. Los paños pueden meterse en la secadora.

## Ayuda en caso de avería

Muchas averías las puede solucionar usted mismo con ayuda del resumen siguiente. En caso de duda, diríjase al servicio de atención al cliente autorizado.

### **⚠ Peligro de descarga eléctrica**

Los trabajos de reparación en el aparato sólo los puede realizar el Servicio técnico autorizado.

### Tiempo largo de calefacción

**El aparato presenta calcificaciones.**

→ Descalcifique la caldera de vapor.

### No hay vapor

**El piloto de control rojo que avisa de la falta de agua se enciende**

No hay agua en la caldera de vapor. El termostato indicador de falta de agua desconecta la calefacción.

→ Desconexión del aparato

→ Ver "Añadir agua" en la pág. 70

**No se puede accionar la palanca del vapor**

La palanca de vapor está protegida con el cierre / el seguro para niños (C3).

→ Deslizar hacia atrás el dispositivo de bloqueo (C3) de la palanca de vapor.

## Indicaciones generales

### Garantía

En todos los países rigen las condiciones de garantía establecidas por nuestra sociedad distribuidora. Las averías del aparato serán subsanadas gratuitamente dentro del período de garantía, siempre que las causas de las mismas se deban a defectos de material o de fabricación. En un caso de garantía, le rogamos que se dirija con el comprobante de compra al distribuidor donde adquirió el aparato o al Servicio al cliente autorizado más próximo a su domicilio.

El fabricante no asume responsabilidad alguna por los daños derivados del uso incorrecto o indebido del aparato o del incumplimiento de las instrucciones de uso.

### Piezas de repuesto

Emplee únicamente repuestos originales de Kärcher. Al final de este manual de instrucciones encontrará un listado resumido de repuestos.

## Datos técnicos

### Toma de corriente

Tensión 220-240 V

Tipo de corriente 1~ 50 Hz

### Potencia y rendimiento

Potencia de calefacción 1500 w

Máx. presión de servicio 3,2 bar

Tiempo de calefacción por litro de agua 9 minutos

Máx. caudal de vapor 65 g/min

### Medidas

Caldera de vapor 1,6 l

Peso sin accesorios 6 kg

Anchura 340 mm

Longitud 385 mm

Altura 315 mm

Estimado cliente,



antes da primeira utilização deste aparelho leia o presente manual de instruções e proceda conforme ao mesmo. guarde estas instruções de serviço para uso posterior ou para o seguinte proprietário.

### Utilização conforme as disposições

Utilizar a limpadora a vapor exclusivamente para o uso doméstico privado. O aparelho é destinado para a limpeza a vácuo e poderá ser utilizado com acessórios apropriados, como descrito nesta instrução de uso. Observar, neste caso, especialmente os avisos de segurança.

## Índice

Instruções resumidas	2/77
Descrição da máquina	3/77
Avisos de segurança	77
Preparação	80
Funcionamento	80
Aplicação dos acessórios	83
Conservação, manutenção	88
Ajuda em caso de avarias	88
Instruções gerais	88
Dados técnicos	88

## Instruções resumidas

→ **Veja página 2.**

- 1 Encher a limpadora a vapor com água. No máx. 1,6 litros.
- 2 Abrir o fecho de segurança.
- 3 Ligar o conector de vapor à tomada do aparelho.  
Ligar os acessórios à pistola de vapor.
- 4 Ligar a ficha de rede.  
Ligar o aparelho. *As lâmpadas de controlo verde e cor-de-laranja acendem.*
- 5 Esperar (aprox. 10 minutos) até a lâmpada de controlo cor-de-laranja apagar.
- 6 A limpadora a vapor está pronta a funcionar.

## Descrição da máquina

→ **Veja página 3.**

- A1 Tomada do aparelho com cobertura
- A2 Interruptor ligar/desligar
- A3 Estojo de acessórios
- A4 Cabo de rede
- A5 Fecho de segurança
  
- B1 Lâmpada de controlo (vermelha)  
– "falta de água" na caldeira de vapor
- B2 Lâmpada de controlo (verde)  
– Tensão de rede disponível
- B3 Lâmpada de controlo (cor-de-laranja)  
– aquecedor
  
- C1 Pistola de vapor
- C2 Tecla de desbloqueio
- C3 Bloqueio da alavanca de vapor (segurança infantil) frente – Alavanca de vapor bloqueada – reduzida quantidade de vapor traseira – volume máximo de vapor
- C4 Alavanca de vapor
- C5 Mangueira de vapor
- C6 Conector de vapor
  
- D1 Bico de jacto pontual
- D2 Escova circular
  
- E1 Bico manual
- E2 Cobertura de tecido atalhado
  
- F1 Limpa-vidros
  
- G1 Tubos de extensão (2 tubos)
- G2 Tecla de desbloqueio
- G3 Gancho
  
- H1 Bico para o chão
- H2 Grampo de fixação
- H3 Pano de chão
  
- K1\* Ferro de engomar
- K2 Lâmpada de controlo - aquecedor do ferro de engomar
- K3 Botão de vapor com bloqueio
- K4 Regulador de temperatura
- K5 Conector de vapor

\* *disponível como acessório especial*

## Símbolos no aparelho



Vapor

ATENÇÃO - Risco de sapecagem

## Avisos de segurança

Constam das placas de aviso e de alerta montadas no aparelho instruções importantes para a sua segurança.

Além das indicações do presente manual deve observar-se as regras gerais de segurança e de prevenção de acidentes em vigor.

### ⚠ **Conexão eléctrica**

- *Ligar o aparelho somente a tomadas devidamente ligadas à terra.*
- *Em locais húmidos, p.ex. em quartos de banho, ligue o aparelho somente a tomadas equipadas com disjuntor diferencial. Em caso de dúvidas consulte um electricista.*
- *A tensão indicada na placa sinalética deve corresponder à tensão da tomada.*
- *Nunca tocar na ficha de rede e na tomada com as mãos molhadas.*
- *Só utilizar um cabo de extensão protegido contra salpicos de água com uma secção mínima de 3x1 mm<sup>2</sup>.*
- *A conexão dos cabos de rede com os cabos de extensão não pode estar dentro da água.*
- *Nunca utilizar cabos de rede ou de extensão defeituosos! Se o cabo de rede for danificado só poderá ser substituído por um cabo de rede especial que pode comprar-se do fabricante ou do serviço técnico.*
- *Tenha cuidado para que os cabos de rede e de extensão não sejam danificados por um peso que passe em cima deles, por esmagamento, por puxões ou similares. Proteger o cabo de rede contra calor, óleo e arestas afiadas.*
- *Ao substituir acoplamentos em cabos de rede ou de extensão, a protecção contra salpicos de água e a estabilidade mecânica não poderão ser prejudicadas.*

### ⚠ **Aplicação**

- *Verificar, antes da utilização, o bom estado do aparelho e dos acessórios. Se tiver dúvidas quanto ao bom estado do aparelho, não o utilize. P. f. verifique especialmente cabos de ligação eléctrica, fecho de segurança e mangueira de vapor.*
- *A mangueira de vapor não pode apresentar danos (perigo de queimadura). Uma mangueira de vapor danificada deverá ser imediatamente substituída. Só poderá ser substituído pela mangueira recomendada pelo fabricante (número de pedido - veja lista de peças sobressalentes).*
- *Nunca encher solventes, líquidos que contenham solventes ou ácidos não diluídos (p.ex. detergentes, gasolina, diluentes de tinta ou acetona) no reservatório de água, pois estas substâncias atacam os materiais do aparelho.*
- *É proibido usar o aparelho em locais onde há perigo de explosão. Ao utilizar o aparelho em zonas de perigo deverão ser observadas as respectivas instruções de segurança.*
- *O aparelho deve sempre ser colocado numa posição estável.*
- *Travar a alavanca de vapor durante a operação.*
- *Nunca toque directamente no jacto de vapor e nunca dirija-o contra pessoas ou animais (perigo de queimadura).*
- *Não limpe a vapor objectos que contêm substâncias nocivas à saúde (p.ex. amianto).*
- *Utilize o aparelho somente para os fins a que se destina. Tenha em consideração as condições locais assim como o comportamento de terceiros, especialmente de crianças ao trabalhar com o aparelho.*
- *Este aparelho não foi concebido para ser utilizado por pessoas (incluindo crianças) com capacidades físicas, sensoriais e psíquicas reduzidas ou por pessoas com falta de experiência ou conhecimentos, excepto se estas forem*

*supervisionadas por uma pessoa responsável pela sua segurança ou receberem as necessárias instruções sobre como utilizar o aparelho. As crianças devem ser supervisionadas, de modo a assegurar que não brinquem com o aparelho.*

- *Tenha muito cuidado ao reencher água na caldeira ainda quente! É possível que sejam lançadas salpicos de água quente! (Perigo de queimadura)*
- *Nunca deixar o aparelho sem vigilância enquanto estiver a funcionar.*

#### **⚠ Limpar a vapor aparelhos eléctricos**

- **Atenção:** *O aparelho não pode ser utilizado para a limpeza de aparelhos eléctricos como, por exemplo, fornos, exaustores, microondas, televisores, lâmpadas, secadores de cabelo, aquecedores eléctricos, etc.*

#### **⚠ Manutenção**

- *Antes de efectuar trabalhos de conservação e de manutenção desligar o aparelho e retirar a ficha de rede.*
- *Os trabalhos de reparação no aparelho só poderão ser realizados pelo Serviço de Assistência Técnica autorizado.*

#### **⚠ Armazenamento**

- *Nunca operar nem armazenar o aparelho em posição deitada!*
- *Proteger o aparelho contra a chuva. Não armazenar fora de casa.*

## **Elementos de segurança**

Esta limpadora a vapor está equipada com vários dispositivos de segurança e, dessa forma, é bem protegida. Os seguintes elementos de segurança são os mais importantes.

### **Regulador de pressão**

O regulador de pressão mantém constante a pressão na caldeira durante o funcionamento. Ao atingir a pressão máxima de serviço na caldeira, o aquecedor desligará e ligar-se-á novamente quando a pressão na caldeira diminuir em consequência do consumo de vapor.

### **Termóstato de falta de água**

Quando o nível da água diminuir na caldeira, a temperatura no aquecedor subirá. O termóstato de falta de água desligará o aquecedor e a lâmpada de controlo vermelha "falta de água" acenderá. A religação do aquecedor será inibida até que a caldeira tiver arrefecido ou for reenchida.

### **Termóstato de segurança**

Se o termóstato da caldeira falhar e o aparelho sobreaquecer, o termóstato de segurança desligará o aparelho.

Dirija-se à assistência técnica de KÄRCHER competente para restabelecer o termóstato de segurança.

### **Fecho de segurança**

O fecho de segurança detém a pressão do vapor na caldeira. Quando o regulador de pressão estiver com defeito e houver sobrepressão na caldeira, uma válvula de sobrecarga no fecho de segurança abrirá e o vapor poderá escapar.

Quando isto acontecer, dirija-se à assistência técnica de KÄRCHER competente antes de utilizar novamente o aparelho.

## Preparação

### Desembalar o aparelho

Verifique, ao desempacotar, se recebeu todos os elementos (veja página 3). Caso o produto apresente falhas, procure imediatamente o seu comerciante.

### Protecção do meio ambiente



Os materiais de embalagem são recicláveis. Não coloque as embalagens no lixo doméstico, envie-as para uma unidade de reciclagem.



Os aparelhos velhos contêm materiais preciosos e recicláveis e deverão ser reutilizados. Por isso, elimine os aparelhos velhos através de sistemas de recolha de lixo adequados.

### Montar o gancho de descanso

- Inserir o gancho (G3) por baixo até o segundo entalhe num tubo de extensão (G1) mantendo premida a tecla de desbloqueio. O gancho deve engatar ao soltar a tecla de desbloqueio (veja fig. 1).



Figura 1

## Funcionamento

### Montar os acessórios

- Encaixar firmemente o conector de vapor (C6) à tomada do aparelho (A1). A retenção do conector de vapor deverá engatar na tampa da tomada do aparelho (veja fig. 2).

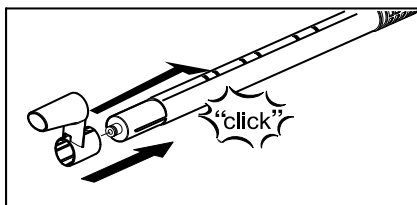

Figura 2

- Conectar os acessórios necessários (D1, E1) à pistola de vapor (C1). Para isso, encaixar a extremidade aberta do acessório na pistola de vapor e empurrar para dentro, até a tecla de desbloqueio (C2) da pistola engatar (veja fig. 3).

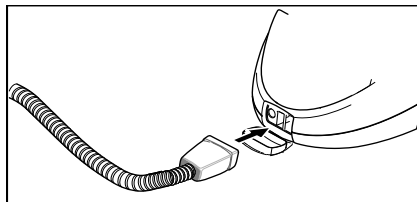

Figura 3

- Se necessário, utilizar os tubos de extensão (G1). Para isso, montar um ou os dois tubos de extensão na pistola de vapor (C1) (veja fig. 4). Montar os acessórios desejados (D1, E1, H1) na extremidade livre do tubo de extensão.

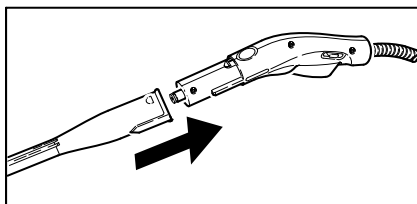

Figura 4

- O bico de jacto pontual (D1) poderá também ser utilizado com escova circular



(D2) (veja figura 5). Para isso, meter os dois entalhes desse acessório no dispositivo de travamento do bico de jacto pontual e rodar em sentido dos ponteiros do relógio até o fim.

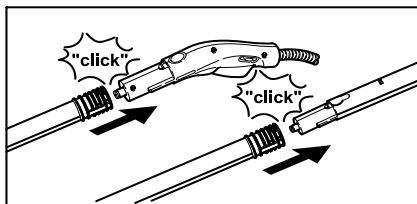

Figura 5

### Separar os acessórios

#### ⚠ PERIGO

*Ao separar acessórios poderá pingar água quente! Nunca separe os acessórios enquanto está a sair vapor - perigo de queimadura!*

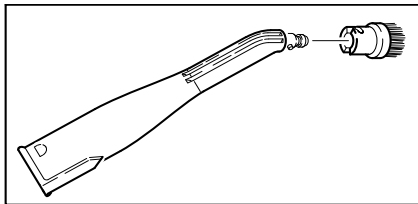
- Empurre o dispositivo de bloqueio (C3) para a frente (alavanca de vapor bloqueada).
- Para separar os acessórios, premir a tecla de desbloqueio (C2 ou G2) e separar as partes (veja fig. 6).



Figura 6

- Para separar um acessório do bico de jacto pontual, rode contra o sentido dos ponteiros do relógio e separe as partes.

### Encher água

**Aviso:** Utilizando sempre água destilada normal, dispensa-se descalcificar a caldeira.

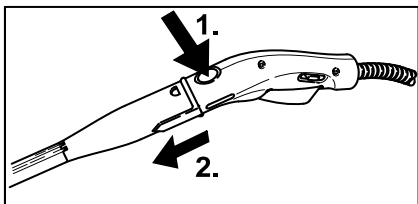
#### CUIDADO

*Não utilizar água condensada da máquina de secar roupa! Não juntar detergentes ou outros aditivos!*

- Abrir o fecho de segurança (A5).
- Despejar a água restante da caldeira.

- Encher no máx. 1,6 litros de água de distribuição fresca na caldeira.

**Aviso:** *Pode-se encher a caldeira até 2 cm abaixo da borda do bocal de enchimento. Enchendo água quente, o tempo de aquecimento será menor.*

- Fechar bem o fecho de segurança (A5).

### Ligar a máquina

#### CUIDADO

*Nunca ligue o aparelho, enquanto não houver água na caldeira. Isso poderá provocar o sobreaquecimento do aparelho (veja "Ajuda em caso de avarias").*

- Ligar a ficha de rede à tomada de rede.
- Premir o interruptor (A2) para ligar o aparelho.

*As lâmpadas de controlo verde (B2) e cor-de-laranja (B3) acendem.*

- Após aprox. 10 minutos a lâmpada de controlo cor-de-laranja (B3) apagará. Agora, a limpadora a vapor está pronta a funcionar.

- Empurrar o dispositivo de bloqueio (C3) da alavanca de vapor para trás.

**Aviso:** *Quando empurrar o dispositivo de bloqueio (C3) para a frente, a alavanca de vapor (C4) não poderá ser accionada (segurança infantil).*

- Ao accionar a alavanca de vapor (C4) dirija sempre a pistola de vapor (C1) contra um pano, até que o vapor sair uniformemente.

**Aviso:** *Durante a utilização, o aquecedor liga-se de vez em quando para manter a pressão na caldeira. Enquanto isso, a lâmpada de controlo cor-de-laranja acenderá (B3).*

## Regular a quantidade de vapor

- Regular a quantidade de vapor emitida através da alavanca de vapor (C4).
- O dispositivo de bloqueio (C3) permite, também, regular a quantidade de vapor.
  - Botão correção na frente: não sai vapor (segurança infantil)
  - Botão correção no meio: quantidade de vapor reduzida
  - Botão correção atrás: quantidade máx. de vapor

## Descansar o acessório

Em caso de uma interrupção breve do trabalho, o tubo de extensão com o bico para o chão pode ser colocado em posição de parada temporária (veja fig. 7).



Figura 7

## Encher água

Quando a água na caldeira for consumida, a pressão do vapor diminuirá. Logo em seguida a lâmpada vermelha de controlo "falta de água" (B1) acenderá.

Para poder reencher água imediatamente é possível deixar escapar rapidamente a pressão restante enquanto a lâmpada de controlo "falta de água" está acesa.

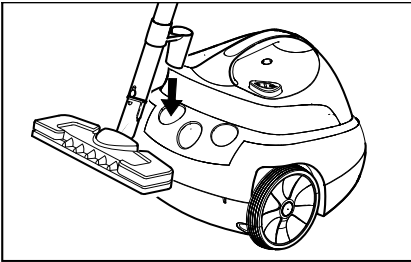
**Aviso:** Não será possível abrir o fecho de segurança (A5) enquanto houver a mínima pressão na caldeira.

- Premir a alavanca de vapor (C4) até parar de sair vapor. Agora, a caldeira está sem pressão.

### **⚠ PERIGO**

Ao abrir o fecho de segurança ainda há o risco de saírem restos de vapor. Abrir o fecho

de segurança com cuidado, existe perigo de queimadura.

- Abrir o fecho de segurança (A5).
- Premir o botão (A2) para desligar o aparelho.

### **⚠ PERIGO**

Existe perigo de queimadura enquanto a caldeira está quente, porque é possível que salpicos de água quente sejam lançadas! Não junte detergentes ou outros aditivos!

- Encher no máx. 1,6 litros de água de distribuição fresca na caldeira.
- Fechar bem o fecho de segurança (A5).
- Premir o interruptor (A2) para ligar o aparelho.
- Após aprox. 10 minutos a lâmpada de controlo cor-de-laranja (B3) apagará. Agora, a limpadora a vapor está pronta a funcionar.

## Desligar o aparelho

- Premir o botão (A2) para desligar o aparelho.
- Retirar a ficha de rede da tomada.
- Premir a tampa da tomada do aparelho (A1) para baixo e tirar o interruptor de vapor (C6) da tomada do aparelho.

## Guardar o aparelho

Sempre espere arrefecer as escovas antes de arrumá-las, para evitar deformações das cerdas.

- Dependurar o cabo de rede enrolado sobre o gancho de descanso virado do tubo de extensão guardado.
- A injetora de jato pontual poderá ser inserida sobre um tubo livre.
- Colocar o bico para o chão (H1) no tubo de extensão com gancho.
- Colocar os tubos de extensão nos grandes porta-acessórios (veja fig. 2).
- Colocar o bico manual (E1) no porta-acessórios do meio (veja fig. 8).



Figura 8

## Aplicação dos acessórios

### Indicações importantes para a aplicação

#### Limpar têxteis

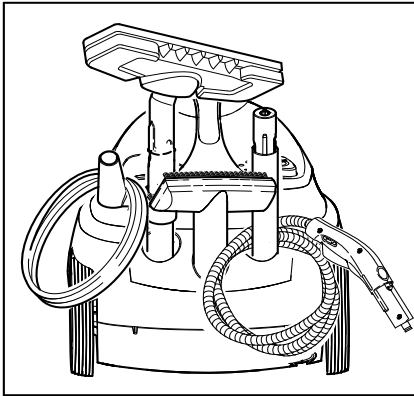
Antes de tratar tecidos com a limpadora a vapor, verifique sempre a sensibilidade do material ao vapor. Para tal, aplique, para fins de teste, muito vapor num lugar escondido da vista e espere secar. Verifique se a cor e a forma do tecido tenham sido prejudicadas.

#### Limpar superfícies revestidas ou envernizadas.

##### **⚠ ADVERTÊNCIA**

*Nunca dirija o vapor contra bordas coladas, pois a cola poderá soltar-se. Não utilize a limpadora a vapor em solos de madeira ou de parquet não selados.*

Tenha cuidado ao limpar móveis de cozinha e de sala, portas, parquet, superfícies envernizadas ou revestimentos em material plástico! Aplicações prolongadas de vapor poderão dissolver a cera, o agente polidor, o revestimento de matéria plástica ou a tinta ou causar manchas. Por essa razão, limpe essas superfícies só com um pano molhado de vapor ou limpe-as directamente a vapor, mas só por pouco tempo e protegido por um pano duplo.

#### Limpar vidros

##### **⚠ ADVERTÊNCIA**

*Não dirija nunca o jacto de vapor directamente contra a selagens de janelas na caixa, para não danificá-las.*

Quando as temperaturas exteriores estiverem baixas, o vidro deverá ser aquecido antes de proceder à limpeza. Para isso, aplique o vapor levemente sobre toda a superfície do vidro. Assim compensam-se diferenças de temperatura e evitam-se tensões na superfície do vidro. Isto é importante, porque o vidro risca de estalar se a sua temperatura não for uniforme em toda a sua superfície.

## Pistola de vapor (C1)

Pode utilizar a pistola de vapor sem acessórios.

### Aplicação:

- Eliminação de mal cheiro e pregas de peças do vestuário: Aplique vapor à peça do vestuário pendurada a uma distância de 10-20cm.
- Eliminação do pó de plantas: Mantenha uma distância de 20-40cm
- Limpar o pó com um pano molhado: Aplique vapor brevemente num pano e limpe os móveis com este.

## Bico de jacto pontual (D1)

Quanto mais próximo o bico está da sujidade, maior o efeito do vapor, pois directamente no bico a temperatura e a pressão do vapor são maiores .

### Aplicação:

- Torneiras, escoamento
- Lavatórios, retretes
- Persianas, radiadores
- Dissolver manchas: Para dissolver depósitos calcários resistentes, molhe-as primeiro com vinagre e deixe-o actuar durante aprox. 5 minutos.

## Escova circular (D2)

**Aviso:** A escova circular não é adequada para a limpar superfícies sensíveis.

A escova circular é montada directamente no bico de jacto pontual.

### Aplicação:

- zonas acesso difícil, tais como p.ex. esquinhas e juntas
- Torneiras, escoamento

## Bico manual (E1)

Cobra o bico manual com a cobertura de tecido atalhado (E2).

### Aplicação:

- pequenas superfícies laváveis tais como superfícies de plástico na cozinha, ladrilhos
- Cabines de duche, espelhos
- Tecidos para móveis

- Espaço interior de automóveis, pára-brisas
- Banheira

## Limpa-vidros

### Aplicação:

- Janelas, espelhos
  - Vidros de cabinas de duche
  - outras superfícies planas
- Antes de usar o limpa-vidros pela primeira vez, limpe primeiro o vidro com o bico manual e a cobertura de tecido atalhado para remover gorduras.
- Aplique o vapor uniformemente sobre o vidro de uma distância de aprox. 20cm.
- Seque o vidro de cima para baixo com o lábio de borracha do limpa-vidros. Seque o lábio de borracha e o canto inferior da janela sempre com um pano.

## Bico para o chão (H1)

### Aplicação:

- Todas os revestimentos de paredes ou de chão laváveis, tais como: Chão de lajes, ladrilhos e PVC.
- Fixar o pano de chão e o bocal para soalhos (pavimentos).
- 1 Dobrar o pano de chão longitudinalmente e posicionar o bocal em cima do mesmo.
  - 2 Abrir os grampos de fixação.
  - 3 Inserir as extremidades do pano nas aberturas.
  - 4 Fechar os grampos de fixação.

### Atenção

*Não posicionar os dedos entre os grampos.*



Figura 9

- Para soltar o pano de chão, prima nos grampos de fixação (H2) e retire o pano.
- Vire e substitua de vez em quando o

pano de chão. Assim, melhora-se a absorção de sujidade.

- Em superfícies muito sujas passe o pano de vagar para que o vapor possa actuar mais tempo.
- Resíduos de detergente ou de agentes de conservação (p.ex. cera, emulsão para brilho) na superfície a limpar poderão causar manchas após a limpeza. Estas manchas desaparecerão, normalmente, depois da utilização repetida da limpadora a vapor.

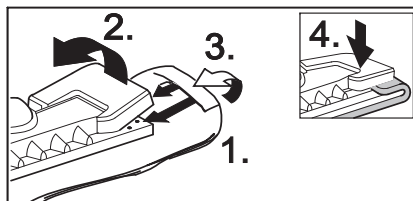
### Ferro de engomar (K1) (opcional)

*Acessório especial, n.º de encomenda veja página 86*

- Ligue o conector de vapor (K5) do ferro de engomar à tomada do aparelho (A1). O dispositivo de retenção do conector de vapor deve engatar na tampa da tomada do aparelho.

### Engomar a vapor

Recomendamos a utilização duma tábua de engomar da Kärcher com sistema de absorção ativa do vapor. Esta tábua de engomar é concebida especialmente para o aparelho que comprou. Por isso, proporciona maior conforto e faz com que se engome mais rapidamente. Em todo caso, deverá utilizar-se uma mesa tipo grade e que seja permeável ao vapor.

- Pode-se engomar a vapor todos os têxteis. Ajuste o regulador de temperatura (K4) do ferro dentro da zona sombreada (••/MAX). Impressos ou têxteis sensíveis devem ser engomados do verso e conforme as indicações do fabricante. Para tal, poderá utilizar a nossa sola do ferro de engomar anticolante (vide Acessório Especial Panorâmica).
- Quando a lâmpada (K2) do ferro apagar, este estará pronto a funcionar. A sola do ferro deve estar quente para que o vapor não condense na sola e pingue na roupa a passar.
- Premir o botão do vapor para engomar a vapor.

**Vapor temporário:** Premir o botão. En-

quanto o botão é premido sai vapor.

**Vapor permanente:** (figura k) Puxar o botão e o bloqueio para trás. Deslocar o botão e o bloqueio para a frente para terminar.

- Dirija o primeiro jacto de vapor contra um pano até o vapor sair uniformemente.
- Também pode utilizar o ferro verticalmente para aplicar vapor em cortinas, roupa, etc.

### Engomar a seco

- Ajuste a temperatura de seu ferro conforme o tecido a ser engomado.
  - fibra sintética
  - lã
  - tecido de linho

### Dispositivo para remover papel de parede (opcional)

*Acessório especial, n.º de encomenda veja página 86*

Com este dispositivo especial é possível remover-se papel de parede.

- Coloque o dispositivo para remover papel de parede na beira duma faixa de papel de parede. Ligue a alimentação de vapor (C4) e deixe actuar o vapor até o papel de parede ficar completamente molhado (aprox. 10 seg.).
- Coloque o dispositivo para remover papel de parede na próxima faixa de papel a ser removida. Mantenha premida a alavanca de vapor (C4). Levante o pedaço de papel de parede solto com uma espátula e tire-o da parede. Desloque o dispositivo sucessivamente e tire o papel de parede faixa por faixa.
- Papeis de parede grossos e pintados com várias camadas de tinta poderão ser impermeável ao vapor. Neste caso recomendamos preparar o papel de parede com um rolo de pregos.

### Escova a vapor turbo (opcional)

*Acessório especial, n.º de encomenda veja página 86*

A escova a vapor turbo oscila graças ao vapor emitido e é ideal para a remover sujida-

de resistente, mesmo em locais de acesso difícil na cozinha e na casa de banho.

#### **Aplicação:**

- Limpeza de esquinhas, juntas
- locais de acesso difícil

### **Bico para tratamento de têxteis (opcional)**

*Acessório especial, n.º de encomenda veja página 86*

#### **Aplicação:**

Para têxteis pendurados, como p.ex. casas-cos ou cortinas, há duas possibilidades:

- Remover pêlos da roupa com um dispositivo de eliminação de fios.
- Vaporizar e desvincar têxteis (também para eliminar mal cheiros).

Accionando a alavanca de vapor sai vapor. Dirija sempre primeiro o bico contra um pano até o vapor sair uniformemente.

### **Bico limpa janelas (opcional)**

*Acessório especial, n.º de encomenda veja página 86*

#### **Aplicação:**

- Janela
  - outras superfícies de vidro
  - Vidros de cabinas de duche
  - Espelho
- Borrife o vapor uniformemente, com o bico limpa-janelas, sobre o vidro a uma distância de aprox. 20 cm.
- Depois empurre o dispositivo de bloqueio (C3) para frente, para evitar que a alavanca de vapor (C4) for accionada involuntariamente.
- Limpe o vidro de cima para baixo com o lábio de borracha do bico limpa janelas. Seque o lábio de borracha e o canto inferior da janela sempre com um pano.

## **Acessórios especiais, resumo geral**

**Ferro de engomar a pressão de vapor com sola de aço inoxidável** (N.º de encomenda 2.884-503)

**Sola anticolante do ferro** (N.º de encomenda 2.860-132)

**Ferro de engomar a pressão de vapor profissional com sola de alumínio** (N.º de encomenda 2.884-504)

**Sola anticolante do ferro** (N.º de encomenda 2.860-131)

**Tábua de engomar com sistema de absorção activa do vapor e função de sopro** (n.º de encomenda 2.884-933). Permite otimizar o resultado e economizar tempo.

**Dispositivo para remover papel de parede** (N.º de encomenda 2.863-062)

**Jogo de escovas circulares** (N.º de encomenda 2.863-058) - 4 escovas circulares para o bico de jacto pontual.

**Jogo de escovas circulares com cerdas de látão** (N.º de encomenda 2.863-061) - 3 escovas circulares para o bico de jacto pontual (para sujidades muito resistentes)

**Panos de tecido atalhado** (N.º de encomenda 6.369-481) - 5 panos de chão

**Coberturas de tecido atalhado** (N.º de encomenda 6.370-990) - 5 coberturas

**Jogo de panos de tecido atalhado** (N.º de encomenda 6.960-019) 2 panos de chão, 3 coberturas

**Jogo de panos em microfibra** (N.º de encomenda 6.905-921) - 1 pano de chão, 1 cobertura com alto poder absorvente e boa absorção da sujidades

**Descalcificante biológico RM 511** (N.º de encomenda 6.290-239) 3 x100 g pó para limpar a caldeira.

**Escova circular com raspadeira** (N.º de encomenda 2.863-140)

**Bico limpa-janelas** (N.º de encomenda: 4.130-115)

**Lábio de borracha para bico limpa-janelas** (N.º de encomenda 6.273-140)

**Bico para tratamento de têxteis** (N.º de encomenda: 4.130-390)

**Escova a vapor turbo** (N.º de encomenda: 2.863-159)

**Extensão** (N.º de encomenda 5.762-236) extensão para o bico de jacto pontual.

**Bico power** (N.º de encomenda 5.762-326) acessório para o bico de jacto pontual.

## Conservação, manutenção

### ⚠ PERIGO

Antes de efectuar quaisquer trabalhos de manutenção, retire sempre a ficha de rede e espere a limpadora a vapor arrefecer.

**Aviso:** Utilizando sempre água destilada normal, dispensa-se descalcificar a caldeira.

### Lavar a caldeira

No máximo após 5 enchimentos da caldeira, essa deverá ser lavada.

- Encha a caldeira de água e agitando-a bem. Dessa forma dissolvem-se os depósitos de cal no fundo da caldeira.
- Despeje a água. Para tanto, incline o aparelho verso o lado do funil de enchimento (veja a figura 10).



Figura 10

### Descalcificar a caldeira.

Visto que o cal se deposita também nas paredes da caldeira, recomendamos descalcificar a caldeira nos seguintes intervalos (EC=enchimentos da caldeira):

Classe de dureza	° dH	mmol/l	EC
I macia	0- 7	0-1,3	100
II média	7-14	1,3-2,5	90
III dura	14-21	2,5-3,8	75
IV muito dura	>21	>3,8	50

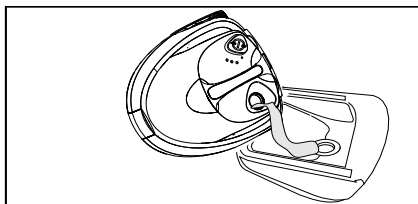
**Aviso:** Informa-se a respeito da dureza da água no órgão público competente.

- Retirar a ficha de rede da tomada.
- Despeja toda a água da caldeira de vapor.

### ⚠ ADVERTÊNCIA

Só utilize produtos autorizados da Kärcher para evitar danificações do aparelho.

- Para a descalcificação utilize os descalcificadores KÄRCHER (n.º de encomen-

da 6.295-206). Tenha atenção aos avisos de dosagem indicados na embalagem.

### ⚠ Atenção

Cuidado quando do enchimento e do esvaziamento da limpadora a vapor. A solução descalcificadora pode atacar superfícies sensíveis.

### ⚠ ADVERTÊNCIA

Durante o descalcificamento, deixe aberto o fecho de segurança do aparelho. Não utilizar a limpadora a vapor, enquanto houver agente descalcificante na caldeira.

- Despejar a solução descalcificante após 8 horas. Dado que ficam restos da solução na caldeira do aparelho, esta deverá ser lavada duas a três vezes com água fria para remover totalmente o agente.
- Agora a limpadora a vapor está pronta a funcionar.

### Conservação dos acessórios

Deixe secar os acessórios completamente antes de arrumá-los.

- Não posicione o bico para o chão (H1), o bico manual (E1) e a escova circular (D2) nas cerdas enquanto arrefece e seca para evitar deformações.

**Aviso:** O pano de chão e a cobertura de tecido atalhado são pré-lavados e, portanto, prontos a serem utilizados.

- Lave os panos de chão e as coberturas de tecido atalhado sujos a 60°C na máquina de lavar roupa. Não utilize amaciante para que os panos possam absorver bem a sujidade. Os panos podem ser secados no secador de roupa.

## Ajuda em caso de avarias

Avarias muitas vezes têm causas simples que poderão ser eliminados seguindo as seguintes instruções. Em caso de dúvidas ou de avarias não referidas neste capítulo, consulte os nossos Serviços Técnicos autorizados.

### **⚠ Perigo de choque eléctrico!**

*Os trabalhos de reparação no aparelho só podem ser executados pelo Serviço de Assistência Técnica autorizado.*

### Tempo de aquecimento muito prolongado

**Existem depósitos de cal na caldeira de vapor.**

→ Descalcificar a caldeira de vapor.

### Não há vapor

**A lâmpada de controlo vermelha "falta de água" está acesa.**

Não há água na caldeira de vapor. O termóstato da falta de água desliga o aquecimento.

→ Desligar o aparelho.

→ Veja página 82 "Encher água".

**Não é possível premir a alavanca de vapor.**

A alavanca de vapor está bloqueado com o dispositivo de bloqueio/segurança infantil (C3).

→ Empurrar o dispositivo de bloqueio (C3) da alavanca de vapor para trás.

## Instruções gerais

### Garantia

Em cada país são válidas as condições de garantia emitidas pelas nossas Empresas de Comercialização competentes. Eventuais avarias no aparelho, durante o período de garantia, serão reparadas sem encargos para o cliente, desde que se trate de um defeito de material ou de fabricação. Em caso de garantia, dirija-se ao seu revendedor ou ao Serviço Técnico mais próximo, com o aparelho e documento de compra.

Para quaisquer danos devido à utilização incorrecta do aparelho ou à não-observância do manual de instruções não assumiremos nenhuma responsabilidade.

### Peças de reposição

Utilize exclusivamente peças de reposição originais da Kärcher. No final destas Instruções de Serviço encontra um resumo das peças de reposição.

## Dados técnicos

### Conexão eléctrica

Tensão 220-240 V

Tipo de corrente 1~ 50 Hz

### Dados relativos à potência

Potência de aquecimento 1500 W

Pressão máxima de serviço 3,2 bar

Tempo de aquecimento por litro de água 9 min

Quantidade máxima de vapor 65 g/min

### Dimensões

Caldeira 1,6 l

Peso (sem acessórios) 6 kg

Largura 340 mm

Comprimento 385 mm

Altura 315 mm



## Kære kunde



Læs denne brugsanvisning før første gangs brug af apparatet og følg anvisningerne. Gem brugsanvisningen til senere brug eller til senere ejere.

### Bestemmelsesmæssig anvendelse

Denne damprenser må kun anvendes til privat brug. Damprenseren er beregnet til rensning med damp og kan bruges med egnet tilbehør, som beskrevet i denne betjeningsvejledning. Følg i denne forbindelse især sikkerhedsanvisningerne.

## Indhold

Kort brugsanvisning	2/89
Beskrivelse af apparat	3/89
Sikkerhedsanvisninger	90
Forberedelse	92
Drift	92
Brug af tilbehør	95
Pleje, vedligeholdelse	98
Hjælp ved fejl	99
Generelle henvisninger	100
Tekniske data	100

## Kort brugsanvisning

### → Se side 2.

- 1 Damprenseren skal fyldes med vand. Maksimalt 1,6 liter.
- 2 Sikkerhedslåset skrues ind.
- 3 Sæt dampstikket i damprenserens stikdåse. Tilslut tilbehør til dampistol.
- 4 Sæt netstikket i. Tænd for apparatet. *Grønne og orange kontrollamper lyser.*
- 5 Vent (ca. 10 minutter) til orange kontrollampe slukker.
- 6 Damprenser er driftklar.

## Beskrivelse af apparat

### → Se side 3.

- A1 Damprenserens stikdåse med dæksel
- A2 Kontakt – tænd/sluk
- A3 Tilbehørsholder
- A4 Netkabel
- A5 Sikkerhedslås

- B1 Kontrollampe (rød)  
– dampkedel mangler vand
- B2 Kontrollampe (grøn)  
– netspænding tilkoblet
- B3 Kontrollampe (orange)  
– varme

- C1 Dampistol
- C2 Åbnetast
- C3 Låsemekanisme damphåndtag (børnesikring)  
foran - damphåndtag låst  
midten - reduceret dampmængde  
bagtil - maksimal dampmængde
- C4 Dampkontakt
- C5 Dampslange
- C6 Dampstik

- D1 Punktstråledyse
- D2 Rundbørste

- E1 Hånddyse
- E2 Frottébetræk

- F1 Vinduesmundstykke

- G1 Forlængerrør (2 styk)
- G2 Åbnetast
- G3 Låsekrog

- H1 Gulvmundstykke
- H2 Holdeklemmer
- H3 Gulvklud

- K1 Strygejern
- K2 Kontrollampe - varme strygejern
- K3 Dampknop med låseanordning
- K4 Termostat
- K5 Dampstik

\* fås som ekstratilbehør

## Symboler på apparatet



### Damp

OBS - skoldningsfare

## Sikkerhedsanvisninger

Advarsels- og henvisningsskilte på damprenseren giver vigtige anvisninger for farefri drift.

Ud over henvisningerne i denne brugsanvisning skal lovens generelle sikkerheds- og ulykkesforebyggelsesforskrifter overholdes.

### ⚠ **Strømtilslutning**

- Tilslut kun damprenseren til korrekt jor-dede stikdåser.
- Tilslut damprenseren til stikdåser med tilkoblet FI-sikkerhedsafbryder i vådrum, f.eks. badeværelser. Spørg aut. el-instal-lator i tvivlstilfælde .
- Den angivne spænding på typeskiltet skal stemme overens med stikdåsens spænding.
- Rør aldrig ved netstik og stikkontakt med fugtige hænder.
- Anvend kun stænkvangsbeskyttet for-længer-kabel med et mindstetværsnit på 3x1 mm<sup>2</sup>.
- Forbindelsen mellem net- og forlænger-kablet må ikke ligge i vand.
- Anvend aldrig et defekt net- eller forlæn-gerkabel! Hvis netkablet beskadiges, skal det udskiftes med et særligt netka-bel, der kan få hos producenten eller kundeservice.
- Kør ikke over, klem , træk, ryk osv. ikke i net- eller forlængerledninger, der derved kan ødelægges eller beskadiges. Beskyt netkablet mod varme, olie og skarpe kanter.
- Ved udskiftning af tilkoblinger på net- el-ler forlængerkabler skal stænkvangsbe-skyttelsen og den mekaniske styrke forblive intakt.

### ⚠ **Anvendelse**

- Kontroller at renser og tilbehør er korrekt og i orden før brug. Hvis renseren ikke er i en fejlfri tilstand, må den ikke benyttes. Kontroller venligst specielt tilslutnings-ledningen, sikkerhedslåset og dampslangen.

- Dampslangen må ikke være beskadiget (skoldningsfare). En beskadiget dampslange skal straks udskiftes. Der må kun anvendes en af producenten anbefalet dampslange (bestillingsnr. se resevedelsliste).
- Hæld aldrig opløsningsmidler, opløs-ningsholdige væsker eller ufortyndede syrer (f.eks. rengøringsmidler, benzin, farvefortynder og acetone) i vandtanken, da de angriber damprenserens materia-ler.
- Det er forbudt at bruge maskinen i rum med eksplosionsrisiko. Ved anvendelse af damprenseren i fareområder skal de relevante sikkerhedsforskrifter overhol-des.
- Damprenseren skal stå på et fast under-lag.
- Damphåndtaget må ikke klemmes fast under driften.
- Berør aldrig dampstrålen med hånden på nært hold og ret den aldrig mod men-nesker eller dyr (skoldningsfare).
- Afdamp ikke genstande, der indeholder sundhedstruende stoffer (f.eks. asbest).
- Brugeren skal anvende højtryksrenseren iht. dens anvendelsesformål. Brugeren skal tage hensyn til lokale forhold og un-der arbejdet med damprenseren være opmærksom på andre personer, især børn
- Dette apparat er ikke beregnet til brug af personer (inklusive børn) med indskræn-kede fysiske, sensoriske eller åndelige evner eller som ikke har erfaringer med brugen og/eller kendskab til brugen, med mindre de er under opsyn af en person som er ansvarligt for deres sikkerhed el-ler blev anvist i brugen af apparatet. Børn skal være under opsyn for at sørge for, at de ikke leger med apparatet.
- Hvis du påfylder vand mens kedlen er varm, bør du gøre det meget forsigtigt. Vandet kan sprøjte tilbage! (Skoldnings- risiko)
- Lad aldrig damprenseren være uden op-syn, mens den er i drift.

### **⚠ Damprensning af elektriske aggregater.**

- **OBS:** Apparatet må ikke bruges til rengøring af el-apparater, f.eks. bageovne, emhætter, mikrobølgeovne, fjernsyn, lamper, el-radiatorer osv.

### **⚠ Vedligeholdelse**

- Sluk for damprenseren og træk stikket ud ved alle former for vedligeholdelsesarbejde.
- Reparationsarbejder på damprenseren må kun udføres af den autoriserede kundeservice.

### **⚠ Opbevaring**

- Makinen må aldrig betjenes eller opbevares i liggende!
- Beskyt damprenseren mod regn. Må ikke opbevares udendørs.

## **Sikkerhedselementer**

Denne damprenser er udstyret med flere sikkerhedsanordninger og således sikret på flere forskellige måder. Nedenfor finder De de vigtigste sikkerhedselementer.

### **Trykregulator**

Trykregulatoren sørger for, at kedeltrykket er så konstant som muligt under driften. Varmesystemet kobles fra, når det maksimale driftstryk i kedlen er opnået og kobles til igen ved trykfald i kedlen pga. dampudtagning.

### **Vandmangeltermostat**

Når vandet i kedlen er ved at være brugt op, stiger temperaturen på varmesystemet. Vandmangeltermostaten kobler varmesystemet fra, og den røde kontrollampe – Vandmangel lyser. Varmesystemet kobles først til igen, når kedlen er kølet af eller bliver fyldt igen.

### **Sikkerhedstermostat**

Hvis kedeltermostaten svigter, og damprenseren overophedes, kobler sikkerhedstermostaten den fra. Kontakt den ansvarlige KÄRCHER-kundeservice for at få sikkerhedstermostaten nulstillet.

### **Sikkerhedslås**

Sikkerhedslåsen lukker kedlen for det forestående damptryk. Hvis trykregulatoren er defekt, og i kedlen opstår et overtryk, åbnes en overtryksventil i sikkerhedslåsen, og der strømmer damp ud igennem låsen. Kontakt den ansvarlige KÄRCHER-kundeservice, inden damprenseren tages i brug igen.

## Forberedelse

### Udpakning af damprenseren

Kontrollér ved udpakningen, at alle dele er med (se side 3).

Giv omgående besked til forhandleren, hvis der skulle mangle dele, eller hvis De finder en transportskade ved udpakningen.

### Miljøbeskyttelse



Emballagen kan genbruges. Smid ikke emballagen ud sammen med det almindelige husholdningsaffald, men aflever den til genbrug.



Udtjente apparater indeholder værdifulde materialer, der kan og bør afleveres til genbrug. Aflever derfor udtjente apparater på en genbrugsstation eller lignende.

### Montering af låsekrog

→ Tryk åbnetasten ind og skub låsekrogen (G3) ind til andet klik fra oven på et forlængerrør (G1). Låsekrogen skal klikke i, når åbneknappen slippes. (se fig. 1).

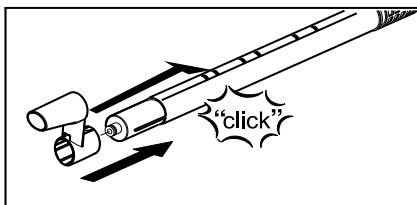

Figur 1

## Drift

### Montering af tilbehør

→ Sæt dampstikket (C6) fast i damprensers stik (A1). Derved skal dampstikkens låsemekanisme gå i hak på låget til stikdåsen (se figur 2).

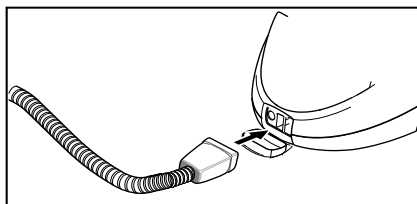

Figur 2

→ Tilslut det nødvendige tilbehør (D1, E1) til dampstolen (C1). Hertil skal det åbne ende af tilbehøret stikkes på dampstolen og skubbes så langt indtil åbneknap (C2) falder i hak. (se fig. 3).

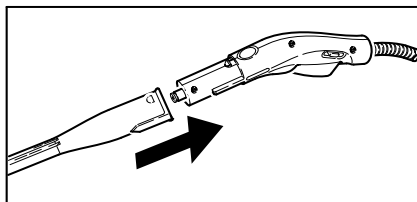

Figur 3

→ Brug forlængerrøret (G1) om nødvendigt. Et eller begge forlængerrør monteres på dampstolen (C1) (se fig. 4) Sæt det nødvendige tilbehør (D1, E1, H1) på forlængerrørets frie ende.

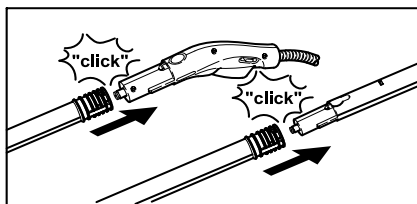

Figur 4

→ Punktstråledysen (D1) kan også bruges med rundbørsten (D2) (se figur 5). Sæt spidsstykkets udsparinger på punktstråledysens indgreb og drej med uret til anslag.

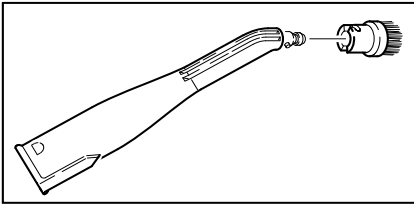

Figur 5

### Adskillelse af tilbehør

#### ⚠ FARE

Der kan dryppe varmt vand ud, når tilbehørsdelene skilles ad! Tilbehørsdele må aldrig adskilles mens der strømmer damp ud - skoldningsfare!

- Blokeringen (C3) skubbes fremad (damphåndtaget låst).
- For at adskille tilbehørdele skal blokeringstasten (C2 resp. G2) trykkes og delene trækkes fra hinanden (se fig. 6).

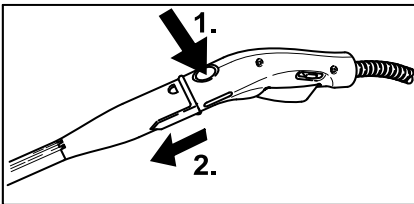

Figur 6

- For at tage spidsstykket af punkstråledysen skal spidsen drejes mod uret og delene trækkes fra hinanden.

### Påfyldning af vand

**Bemærk:** Hvis der altid anvendes alm. destilleret vand er det ikke nødvendigt at afkalke kedlen.

#### OBS!

Brug ikke kondensvand fra tørretumbleren! Fyld ikke rengøringsmidler eller andre tilsætningsstoffer i!

- Sikkerhedslåset (A5) skrues fra apparatet.
- Fjern det vand der stadig er i kedlen.
- Der påfyldes maksimalt 1,6 liter frisk vand i kedlen.

**Bemærk:** Kedlen kan fyldes op til 2 cm under påfyldningsstudsens kant. Varmt

vand forkorter opvarmningstiden.

- Sikkerhedslåset (A5) skrues igen fast på apparatet.

### Tænd for maskinen

#### OBS!

Tænd ikke for apparatet hvis der ikke er vand i kedlen. Apparatet kan eller overhedes (se hjælp ved fejl).

- Sæt netstikket i en stikdåse.
- Tryk på kontakten (A2) for at tænde for damprenseren.  
Den grønne (B2) og den orange (B3) kontrollampe lyser.
- Efter ca. 10 minutter slukker den orange kontrollampe (B3). Damprenser er klar til brug.
- Skub låsen (C3) på dampkontakten tilbage.  
**Bemærk:** Hvis De skubber låsen (C3) tilbage, kan damphåndtaget (C4) ikke aktiveres (børnesikring).
- Ret først dampstolen (C1) mod en klud, indtil dampen kommer ud jævnt.

**Bemærk:** Damprenserens varmesystem kobler til gentagne gange under brugen for at opretholde trykket i kedlen. I den forbindelse lyser den gule kontrollampe (B3).

### Regulering af dampmængde

- Med damphåndtaget (C4) reguleres den udstrømmende dampmængde.
- Låset (C3) muliggør er yderligere regulering af dampmængden.
  - Glideren foran: ingen damp (børnesikring)
  - Glideren i midten: reduceret dampmængde
  - Glideren bagved: maksimalt dampmængde

## Parkering af tilbehør

Ved en kort afbrydelse af arbejdet kan forlængerrøret med gulvmundstykket stilles i parkeringsposition (se fig. 7).

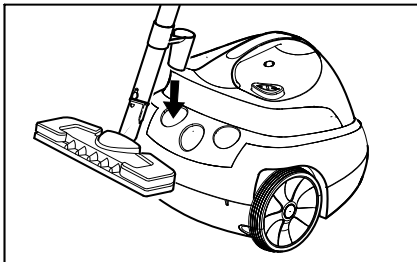

Figur 7

## Efterfyldning af vand

Hvis vandet i kedlen er brugt, falder damptrykket. Kort efter lyser det røde kontrollys vandmangel (B1) op.

For at påfylde vand igen omgående, kan det resterende damptryk hurtigt afledes mens kontrollysen lyser.

**Bemærk:** Sikkerhedslåsen (A5) kan ikke åbnes, så længe der er et lavt tryk i kedlen.

→ Damphåndtaget (C4) trykkes indtil der ikke længere udstrømmer damp. Apparatets kedel er nu uden tryk.

### **⚠ FARE**

Når sikkerhedslåsen åbnes, kan der komme lidt restdamp ud. Sikkerhedslåset bør åbnes forsigtigt, der er fare for skoldning.

→ Sikkerhedslåset (A5) skrues fra apparatet.

→ Tryk på kontakten (A2) for at tænde for damprenseren.

### **⚠ FARE**

Hvis kedlen er varmt, er der fare for skoldning, eftersom vandet kan sprøjte bagud, når det fyldes på. Der må ikke påfyldes rengøringsmiddel eller andre former for tilsætning!

→ Der påfyldes maksimalt 1,6 liter frisk vand i kedlen.

→ Sikkerhedslåset (A5) skrues igen fast på apparatet.

- Tryk på kontakten (A2) for at tænde for damprenseren.
- Efter ca. 10 minutter slukker den orange kontrollampe (B3). Damprenser er klar til brug.

## Sluk for maskinen

- Tryk på kontakten (A2) for at tænde for damprenseren.
- Træk netstikket ud af stikkontakten.
- Tryk låget på damprenserens stikdåse (A1) ned og træk dampstikket (C6) ud af stikdåsen.

## Opbevaring af damprenseren

Lad altid børsterne køle af, før de sættes på plads for at undgå, at børsterne deformerer.

- Hæng det opviklede netkabel på låsekrogen, der er vendt om, på forlængerrøret, som er blevet sat på plads.
- Punktstråledysen kan sættes på et frit rør.
- Sæt gulvmundstykket (H1) på forlængerrøret med låsekrog.
- Forlængerrøret stikkes ind i den store tilbehørsbeholder (se fig. 8)
- Anbring hånddyse (E1) i den midterste holder (se fig. 8)

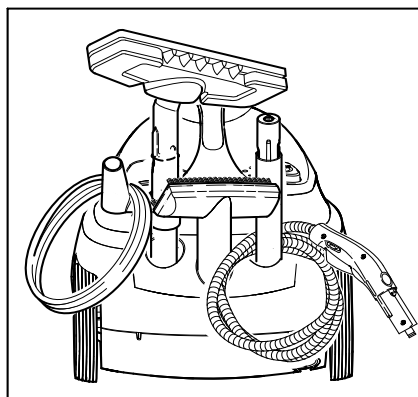

Figur 8

## Brug af tilbehør

### Vigtige oplysninger om anvendelse

#### Rengøring af tekstiler

Inden De behandler tekstiler med damprensingen, bør De foretage en test af, om tekstilerne kan tåle damp, på et ikke-synligt sted. Sørg for at dampe stedet godt og lad det derefter tørre. Undersøg, om det ændrer farve og form.

#### Rengøring af laminerede eller lakerede overflader

##### ⚠ ADVARSEL

*Ret aldrig damp mod limede kanter, da kantbåndet kan løsne sig. Benyt ikke damprensingen på uforseglede træ- eller parketgulve.* Vær forsigtig ved rengøring af køkken- og stuemøbler, døre, parket, lakerede eller plastbelagte overflader! Ved længere tids påvirkning med damp kan voks, møbelpolitur, plastbelægning eller farve løsne sig resp. der kan komme pletter. Derfor bør De kun rengøre disse overflader med en dampet klud eller dampe dem kort med en tolags klud.

#### Rengøring af glas

##### ⚠ ADVARSEL

*Ret ikke dampstrålen direkte mod vinduets forseglede steder på vinduesrammen for ikke at beskadige forseglingen.* Opvarm vinduesruden ved lave udendørstemperatur, især om vinteren. Dette gør De ved at dampe hele glasoverfladen let. De udligner dermed temperaturforskelle og undgår spændinger på glasoverfladen. Dette er vigtigt, eftersom uens opvarmede glasflader kan springe.

## Damppestol (C1)

De kan anvende damppestolen uden tilbehør.

#### Anvendelse:

- Fjernelse af lugte og folder i tøj: Damp det hængende stykke tøj fra en afstand på 10-20 cm.
- Afstøvning af planter: Hold en afstand på 20-40 cm.
- Fugtig aftørring af støv: Damp kluden og tør møblerne af med den.

## Punktstråledyse (D1)

Jo tættere De holder dysen til det snavsede sted, desto bedre er rengøringsvirkningen, eftersom damptemperatur og -tryk er størst der, hvor dampen strømmer ud af dysen.

#### Anvendelse:

- Armatur, afløb
- håndvaske, WC
- persienner, radiatorer
- Opløsning af pletter: Fugt forinden genstridige kalkaflejringer med eddike, og lad eddiken virke i ca. 5 minutter.

## Rundbørste (D2)

**Bemærk:** Rundbørsten er ikke egnet til rengøring af følsomme overflader.

Rundbørsten monteres direkte på punktstråledysen.

#### Anvendelse:

- Vanskeligt tilgængelige steder som f.eks. hjørner og fuger
- Armatur, afløb

## Hånddysen (E1)

Træk frottébetrækket (E2) over hånddysen.

#### Anvendelse:

- Små, vaskbare flader, f.eks. køkkenflader af plast, flisevægge
- Brusenicher, spejl
- Møbelstoffer
- Bilinterieur, forruder
- Badekar

## Rudeafstryger

### Anvendelse:

- Vinduer, spejle
- Glasflader i brusekabiner
- andre jævne overflader
- Foretag inden første rengøringsrunde med vinduesdysen en fedtopløsende grundrengøring med hånddysen og et frottébetræk.
- Damp glasfladen jævnt fra en afstand på ca. 20 cm.
- Skrab glasfladen i baner oppefra og ned med vinduesdysens gummikant. Tør gummikanten og den nederste vindueskant af med en klud efter hver bane.

## Gulvmundstykke (H1)

### Anvendelse:

- Alle vaskbare væg- og gulvbelægninger, f.eks.: Stengulve, fliser og PVC-gulve.
- Fastgør gulvkluden på gulvdysen.
- 1 Fold gulvkluden på langs og sæt gulvdysen på kluden.
- 2 Åbn holdeklemmerne.
- 3 Læg kludens endestykke ind i åbningen.
- 4 Luk holdeklemmerne.

### Forsigtig

Fingrene må ikke være imellem klemmerne.

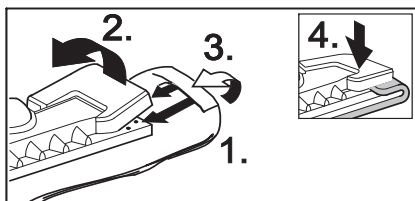

Figur 9

- Tryk på holdeklemmerne (H2) for at løsne kluden og træk kluden ud.
- Vend og skift rengøringskluden med jævne mellemrum. Derved forbedres rengøringseffekten
- Sørg for at arbejde langsomt på meget snavsede flader, så dampen har længe tid at virke i.
- Hvis der er rester af rengøringsmiddel eller gulvplejemiddel (f.eks. voks, selvglans-emulsion) på den flade, der skal

rengøres, kan der komme striber under rengøringen. Disse striber forsvinder som regel efter flere ganges brug af damprenseren.

## Strygejern (K1) (optional)

Ekstratilbehør, bestillingsnr. se side 98

- Sæt strygejernets dampstik (K5) i damprenserens stikdåse (A1). Dampstikket skal gå i hak på låget til stikdåsen.

### Dampstrygning

Vi anbefaler, at De anvender strygebordet fra Kärcher med aktiv dampugning. Dette strygebord er optimalt tilpasset Deres nye damprenser. Det gør strygningen væsentligt lettere og hurtigere. Der skal under alle omstændigheder anvendes et strygebord med et strygeunderlag, der kan trænge damp igennem, og hvor strygejernet glider let.

- Alle tekstiler kan stryges med damp. Stil strygejernets termostat (K4) inden for det skraverede område (••/MAX). Stryg sarte tryk og stoffer med vrangen udad eller iht. angivelser fra producenten. De kan benytte vores sliplet-strygesål (se Ekstratilbehør - Oversigt).
- Når strygejernets lampe (K2) slukker, er strygejernet klar til brug. Strygesålen skal være varm, så dampen ikke bliver til kondens på sålen og drypper på strygetøjet.
- Tryk på dampknap på strygejernet til strygning med damp.

**Intervaldamp:** Tryk på knappen. Der træder et dampstød ud så længe du trykker på knappen.

**Konstant damp:** (Figur k) Tryk på knappen og træk låseanordningen tilbage.

Skub låseanordningen frem igen for at afslutte dampstødet.

- Ret første dampskud mod en klud, indtil dampen strømmer ud jævnt.
- De kan holde strygejernet lodret for at dampe gardiner, tøj etc.



## Tørstrygning

- ➔ Indstil temperaturen på Deres strygejern efter det givne stykke tøj.
  - Kunstfiber
  - Uld:
  - Lærred:

## Tapetfjerner (optionel)

*Ekstratilbehør, bestillingsnr. se side 98*

Med tapetfjerner kan De benytte damprenseneren til at fjerne tapet med.

- ➔ Læg tapetfjerner i hele dens omfang på kanten af en tapetbane. Tænd for damptilførslen (C4) og lad dampen virke, indtil tapetet er gennemvædet (ca. 10 sek.).
- ➔ Flyt tapetfjerner til det næste stykke uløsnet tapet. Hold damphåndtaget (C4) trykket nede. Løft det løsede stykke tapet med en spartel og træk det af væggen. Flyt tapetfjerner igen stykke for stykke og træk tapetet af i baner.
- ➔ Ved savsmuldtapet, der er malet over gentagne gange, er det muligt, at dampen ikke kan trænge ind. Vi anbefaler derfor, at De forbehandler tapetet med et perforeringsværktøj.

## Dampturbo-børste (optionel)

*Ekstratilbehør, bestillingsnr. se side 98*

Dampturbo-børsten sættes i svingninger af den udstrømmende damp og er ideel til rengøring af ekstrem tilsmudsning også på svært tilgængelige steder i køkken og bad.

### Anvendelse:

- Rengøring af hjørner, fuger
- Svært tilgængelige steder.

## Tekstildyse (optionel)

*Ekstratilbehør, bestillingsnr. se side 98*

### Anvendelse:

Til at friske hængende tekstiler op som f.eks. jakker eller gardiner vha. to funktioner:

- Fjerner fnug fra tøj med fnugfjerner.
- Damper og retter krøllede tekstiler ud (fjerner også lugt).

Når damphåndtaget trykkes, strømmer der damp ud. Ret altid først pistolen mod en klud, indtil dampen strømmer ud jævnt.

## Vinduesdysse (optional)

*Ekstratilbehør, bestillingsnr. se side 98*

### Anvendelse:

- Vinduer
  - Spejle
  - Glasflader i brusekabiner
  - Andre glasflader
- ➔ Glasfladen dampes jævnt ned vinduesdysen fra en afstand på ca. 20 cm.
- ➔ Skub derefter låset (C3) tilbage, så en uønsket aktivering af damphåndtaget (C4) undgås.
- ➔ Skrab glasfladen i baner oppefra og ned med vinduesdysens gummikant. Tør gummikanten og den nederste vindueskant af med en klud efter hver bane.

## Ekstratilbehør - Oversigt

**Dampstrygejern med sål af rustfrit stål** (bestillingsnr. 2.884-503)

### Sliplet-sål

(bestillingsnr. 2.860-132)

**Prof. dampstrygejern med aluminiumsål** (bestillingsnr. 2.884-504)

### Sliplet-sål

(bestillingsnr. 2.860-131)

**Strygebord med aktivdamp sugning og blæsefunktion** (bestillingsnummer 2.884-933) Til gode strygeresultater og enorm tidsbesparelse.

**Strygebord med aktivdamp sugning og blæsefunktion** (bestillingsnummer 2.884-933) Til gode strygeresultater og enorm tidsbesparelse.

### Tapetfjerner

(bestillingsnr. 2.863-062)

### Rundbørstesæt

(bestillingsnr. 2.863-058)

- 4 rundbørster til punktstråledyse.

### Rundbørstesæt med messingbørster

(bestillingsnr. 2.863-061)

- 3 rundbørster til punktstråledyse (ved særligt genstridigt smuds)

### Frottéklude

- 5 gulvklude

### Frottéovertræk

- 5 overtræk

### Frottékludesæt

2 gulvklude, 3 overtræk

### Mikrofibersæt

- 1 gulvklud, 1 overtræk med ekstra høj sugsevne og rengøringseffekt

### Bio-afkalker RM 511

(bestillingsnr. 6.290-239)

3 x100 g kedelrengøringspulver.

### Rundbørste med skraber

(bestillingsnr. 2.863-140)

### Vinduesdyse

(bestillingsnr. 4.130-115)

### Gummikant til vinduesdyse

(bestillingsnr. 6.273-140)

### Tekstildyse

(bestillingsnr. 4.130-390)

### Dampturbo-børste

(bestillingsnr. 2.863-159)

### Forlængelse

(bestillingsnr. 5.762-236)

forlængelse til punktstråledyse.

### Powerdyse

(bestillingsnr. 5.762-326)

påsætning til punktstråledyse.

## Pleje, vedligeholdelse

### △ FARE

Der må kun foretages servicearbejder, når netstikket er trukket ud og damprenseren kølet af.

**Bemærk:** Hvis der altid anvendes alm. destilleret vand er det ikke nødvendigt at afkalke kedlen.

## Skulle kedelen

Damprenserens kedel bør senest skylles efter hvert 5. påfyldning.

- Kedlen fyldes med vand og rystes kraftigt. Derved løsner sig kalkrester som er aflejret på kedlens bund.
- Vandet tømmes. Der til skal apparatet væltes på hjørnet med påfyldningstragten (se figur 10).

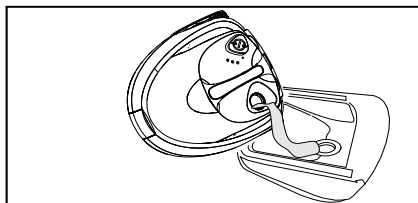

Figur 10

## Afkalkning af kedlen

Eftersom der sætter sig kalk på kedelvæggen, anbefaler vi, at De afkalker kedlen med følgende intervaller (KP=Kedelpåfyldninger):

Hårdhed	° dH	mmol/l	KP
I blødt	0-7	0-1,3	100
II middel	7-14	1,3-2,5	90
III hårdt	14-21	2,5-3,8	75
IV meget hårdt	>21	>3,8	50

**Bemærk:** De kan få oplysninger om vandtypen i Deres område hos Deres vandforsyningsmyndighed eller de kommunale værker.

- Træk netstikket ud af stikkontakten.
- Tøm dampkedlen fuldstændigt for vand.

### △ ADVARSEL

Benyt udelukkende produkter, der er frigivet af Kärcher for at undgå skader på damprenseren.

- Til afkalkning anvendes Kärcher afkalkningsstiks (bestillingsnummer 6.295-206). Ved blanding af afkalkningsopløsningen skal doseringsanvisningerne på emballagen overholdes.

**⚠ OBS**

Vær forsigtig ved påfyldning og tømning af damprenseren. Afkalkningsopløsningen kan angribe sarte overflader.

**⚠ ADVARSEL**

Skrub ikke sikkerhedslåsen på, mens der afkalkes. Benyt ikke damprenseren, mens der endnu er afkalkningsmiddel i kedlen.

- Hæld afkalkningsopløsningen ud når der er gået 8 timer. Der vil stadig være en rest af opløsning i damprenserens kedel, skyl derfor kedlen to til tre gange med koldt vand for at fjerne alle rester af afkalker.
- Nu er damprenseren klar til brug igen.

**Pleje af tilbehør**

Lad tilbehørsdelene tørre helt, før de sættes på plads.

- Undgå at stille gulvmundstykket (H1), håndmundstykket (E1) og rundbørsten (D2) på børstehårene under afkøling og tørring for at forhindre en forformning.

**Bemærk:** Gulvklud og frottébetræk er forvaskede og kan derfor anvendes til arbejde med damprenseren med det samme.

- Vask snavsede gulvklude og frottébetræk ved 60°C i vaskemaskinen. Benyt ikke skyllemiddel, så bliver kludene ved med at være gode til at optage snavs. Kludene kan gå i tørretumbleren.

**Hjælp ved fejl**

Fejl skyldes ofte simple årsager, som De selv kan afhjælpe med følgende oversigt. I tvivlstilfælde eller ved fejl, der ikke nævnes her, bedes De henvende Dem til den autoriserede kundeservice.

**⚠ Fare for strømstød!**

Reparationsarbejder på damprenseren må kun udføres af den autoriserede kundeservice.

**Lang opvarmningstid**

**Damprenseren er kalket til.**

- Afkalk dampkedlen.

**Ingen damp**

**Rød kontrollampe Vandmangel lyser.**

Ikke mere vand i dampkedlen Vandmangel-termostaten slukker radiatoren.

- Sluk for renseren
- Se "Efterfylde vand" på side 94

**Damphåndtaget kan ikke trykkes ind**

Damphåndtaget er blokeret med lås/børnesikring (C3).

- Skub låset (C3) på dampkontakten tilbage.

## Generelle henvisninger

### Garanti

I de enkelte land gælder de garantibetingelser, som er udgivet af vores respektive ansvarlige forhandlere. Inden for garantifristen afhjælper vi gratis eventuelle fejl på Deres maskine, såfremt disse er forårsaget af materiale- eller produktionsfejl. Hvis De vil gøre Deres garanti gældende, bedes De henvende Dem til Deres forhandler eller nærmeste autoriserede kundeservice medbringende kvittering.

Kärcher hæfter ikke for skader, der opstår pga. af uheldsmæssig omgang med damprenseren eller manglende overholdelse af brugsanvisningen.

### Reserve dele

Benyt udelukkende originale reservedele fra Kärcher. Bag i denne betjeningsvejledning finder De en oversigt over reservedele.

## Tekniske data

### Strømtilslutning

Spænding	220-240 V
Strømtype	1~ 50 Hz

### Ydelsesdata

Varmeydelse	1500 W
Maks. driftstryk	3,2 bar
Opvarmingstid pr. liter vand	9 min.
Maks. dampmængde	65 g/min

### Mål

Dampkedel	1,6 l
Vægt (uden tilbehør)	6 kg
Bredde	340 mm
Længde	385 mm
Højde	315 mm

Kjære kunde,



Les denne bruksveiledningen før apparatet tas i bruk første gang, og følg anvisningene. Oppbevar denne bruksveiledningen til senere bruk eller for annen eier.

### Forskriftsmessig bruk

Damprenseren skal bare brukes til private formål. Apparatet er laget for rengjøring med damp, og kan brukes med egnet tilbehør slik som beskrevet i denne brukerveiledningen. Det er viktig at du tar hensyn til sikkerhetsanvisningene.

### Innhold

Kortveiledning	2/101
Beskrivelse av apparatet	3/101
Sikkerhetsanvisninger	102
Forberedelse	104
Drift	104
Bruk av tilbehør	107
Pleie, vedlikehold	110
Feilretting	111
Generelle merknader	112
Tekniske data	112

### Kortveiledning

→ **Se side 2.**

- 1 Fyll damprenseren med vann. Maksimum 1,6 liter.
- 2 Skru inn sikkerhetslåsen.
- 3 Stikk damppluggen inn i apparatkontakten.  
Monter tilbehør på damp pistolen.
- 4 Sett i støpselet.  
Slå apparatet på. *Grønn og oransje kontrollamper lyser.*
- 5 Vent (ca. 10 minutter) inntil den oransje kontrollampen slukker.
- 6 Damprenseren er driftklar.

### Beskrivelse av apparatet

→ **Se side 3.**

- A1 Apparatkontakt med deksel
  - A2 Bryter – Av/på
  - A3 Tilbehørsholder
  - A4 Nettledning
  - A5 Sikkerhetslås
  
  - B1 Kontrollampe (rød)  
– dampkjele mangler vann
  - B2 Kontrollampe (grønn)  
– nettspenning tilkoblet
  - B3 Kontrollampe (oransje)  
– oppvarming
  
  - C1 Damppistol
  - C2 Åpneknapp
  - C3 Låsing damphendel (barnesikring)  
Foran – damphendel sperret  
Midt – redusert dampmengde  
Bak – maksimal dampmengde
  - C4 Damphåndtak
  - C5 Dampslange
  - C6 Dampplugg
  
  - D1 Punktstråledyse
  - D2 Rundbørste
  
  - E1 Hånddyse
  - E2 Frotteovertrekk
  
  - F1 Vindusavstryker
  
  - G1 Forlengelsesrør (2 stk.)
  - G2 Åpneknapp
  - G3 Festekrok
  
  - H1 Gulvmunnstykke
  - H2 Festeklemme
  - H3 Gulvklut
  
  - K1\* Strykejern
  - K2 Kontrollampe – oppvarming strykejern
  - K3 Damptast med låsing
  - K4 Temperaturregulator
  - K5 Dampplugg
- \* *fås som spesialtilbehør*

### Symboler på maskinen



**Damp**

**ADVARSSEL – Forbrenningsfare**

## Sikkerhetsanvisninger

Advarsel- og henvisningsskilt som er anbrakt på apparatet gir viktig informasjon for en farefri drift.

I tillegg til anvisningene i denne bruksveiledningen må det tas hensyn til lokale, generelle forskrifter vedrørende sikkerhet og forebygging av ulykker.

### ⚠ **Strømtilkobling**

- *Apparatet må kun kobles til en forskriftsmessig jordnet veggkontakt.*
- *I fuktige rom, f.eks. badet, skal apparatet koples til stikkontakt med forankoplet vernebryter. I tvilstilfeller bør du konsultere en elektroinstallatør.*
- *Den angitte spenningen på typeskiltet må stemme overens med spenningen i stikkontakten.*
- *Ta aldri i støpselet eller stikkontakten med våte hender.*
- *Det skal utelukkende benyttes en sprut-sikker forlengerkabel med minimum tverrsnitt på 3x1 mm<sup>2</sup>.*
- *Forbindelsen mellom strømledningen og skjøteledningen må aldri ligge i vann.*
- *Bruk aldri defekte strøm- eller skjøteledninger! Hvis strømledningen skades, må den erstattes av en spesiell strømledning som fås fra produsenten eller fra kundeservice.*
- *Påse at strømledningen eller skjøteledningen ikke skades ved at den kjøres over, klemmes, strekkes eller skades på annen måte. Beskytt strømledningen mot sterk varme, olje og skarpe kanter.*
- *Ved utskifting av koplelementer på strømledning eller skjøteledning, må det påses at spesifikasjonene for sprutsikkerhet og mekanisk styrke overholdes.*

### ⚠ **Anvendelse**

- *Kontroller at apparatet og tilbehøret er i forskriftsmessig stand før det tas i bruk. Apparat og tilbehør må ikke brukes dersom det ikke er i feilfritt stand. Vennligst kontroller nøye strømtilkobling, sikkerhetslås og dampslange.*

- *Dampslangen må ikke være skadet (risiko for skålding). En skadet dampslange må umiddelbart skiftes ut. Det må kun benyttes dampslange som er anbefalt av produsenten (se reservedelslisten for artikkelnummer).*
- *Fyll aldri løsningsmidler, væske inneholdende løsningsmidler eller uførtynnet syre (f.eks. rengjøringsmidler, bensin, lakktyner eller acetone) i vanntanken ettersom disse angriper materialene i apparatet.*
- *Bruk i eksplosjonsfarlige rom er forbudt. Ved bruk av apparatet i risikoområder skal angjeldende sikkerhetsforskrifter følges.*
- *Apparatet skal være plassert på et stabilt underlag.*
- *Damphendelen skal ikke klemmes fast under bruk.*
- *Berør aldri dampstrålen med hånden fra kort hold, og rett den aldri mot mennesker eller dyr (risiko for skålding).*
- *Ikke damp gjenstander som inneholder helseskadelige materialer (f.eks. asbest).*
- *Høytrykksvaskeren må brukes på korrekt måte. Han eller hun må ta hensyn til forholdene på det aktuelle bruksstedet, og være oppmerksom på andre personer, spesielt barn.*
- *Dette apparatet er ikke egnet for bruk av personer (inkludert barn) med reduserte fysiske, sensoriske eller sjelelige evner. Det skal heller ikke benyttes dersom brukeren mangler erfaring og/eller kunnskap. Slike personer skal kun bruke apparatet under oppsyn av en ansvarlig person som skal sørge for sikkerheten, eller som kan gi informasjon om bruken. Barn skal holdes under oppsyn ved bruk av apparatet, for å sikre at de ikke leker med det.*
- *Dersom vann etterfylles mens dampkjelelen fortsatt er varm, må dette gjøres svært forsiktig. Vannet kan ellers sprute tilbake!! (Forbrenningsfare)*
- *La aldri apparatet være ubevoktet når det er i gang.*

### ⚠ **Damprengjøring av elektriske apparater**

- **Forsiktig:** Ikke bruk apparatet til rengjøring av elektriske apparater som f.eks. stekeovner, avtrekkshetter, mikrobølgeovner, TV, lamper, hårtørkere, elektriske varmeovner etc.

### ⚠ **Vedlikehold**

- Slå av apparatet og ta ut strømstøpselet innen service eller vedlikeholdsarbeider påbegynnes.
- Reparasjonsarbeider på apparatet må kun utføres av autorisert kundeservice.

### ⚠ **Lagring**

- Ikke bruk eller lagre apparatet i liggende stilling!
- Beskytt apparatet mot regn. Det må ikke oppbevares utendørs.

## Sikkerhetselementer

Denne damprengjøringsmaskinen er utstyrt med flere sikkerhetsmekanismer, som gjør at den er sikret på flere måter. Nedenfor finner du de viktigste sikkerhetselementene.

### **Trykkregulator**

Trykkregulatoren holder trykket mest mulig konstant under drift. Når det maksimale driftstrykket i vanntanken er nådd, slås oppvarmingen av. Når trykket faller i tanken igjen pga. avtapping av damp, slås oppvarmingen på igjen.

### **Vannmangeltermostat**

Når vannet i tanken nærmer seg slutten, stiger temperaturen på oppvarmingen. Vannmangeltermostaten slår oppvarmingen av, og den røde kontrollampen for vannmangel lyser. Oppvarmingen slås ikke på igjen før vanntanken er nedkjølt, eller det er fyllt på vann igjen.

### **Sikkerhetstermostat**

Hvis kjeletermostaten faller ut og apparatet overopphetes, kopler sikkerhetstermostaten ut apparatet.

Ta kontakt med en autorisert KÄRCHER kundeserviceavdeling for å tilbake stille sikkerhetstermostaten.

### **Sikkerhetslås**

Sikkerhetslåsen lukker vanntanken for det forestående damptrykket. Hvis trykkregulatoren svikter og damptrykket stiger over trykkgrensen, åpnes en overtrykksventil i sikkerhetslåsen for å slippe ut damp. Kontakt autorisert KÄRCHER kundeserviceavdeling før apparatet tas i bruk igjen.

## Forberedelse

### Pakke ut maskinen

Under utpakkingen må du kontrollere at alle deler medfølger (se side 3).

Dersom det mangler deler, eller du under utpakkingen konstaterer transportskader, vennligst kontakt din forhandler omgående.

### Miljøvern



Materialet i emballasjen kan resirkuleres. Ikke kast emballasjen i husholdningsavfallet, men lever den inn til resirkulering.



Gamle maskiner inneholder verdifulle materialer som kan resirkuleres. Disse bør leveres inn til gjenvinning.

Gamle maskiner skal derfor avhendes i egnede innsamlingsystemer.

### Oppbevare tilbehør

- Skyv festekroken (G3) inn til det andre hakket nedenfra på forlengerrøret (G1) samtidig som åpneknappen holdes inntrykt. Når åpneknappen frigjøres må festekroken gå i inngrep (se fig. 1).

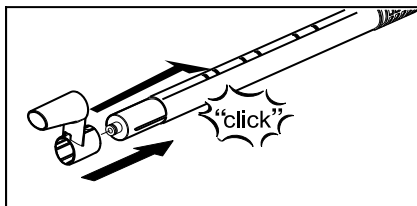

Figur 1

## Drift

### Montere tilbehør

- Stikk damppluggen (C6) inn i apparatkontakten (A1). Sperreanordningene på damppluggen må gå i inngrep i dekslet til apparatkontakten (se fig. 2).

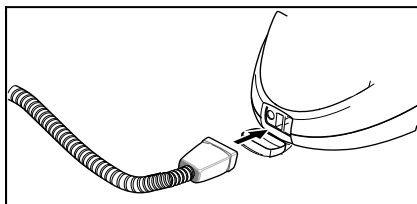

Figur 2

- Kople det nødvendige tilbehøret (D1, E1) til damp pistolen (C1). Den åpne enden på tilbehøret stikkes inn på damp pistolen og skyves så langt inn på damp pistolen at åpneknappen (C2) på damp pistolen går i inngrep (se fig. 3).

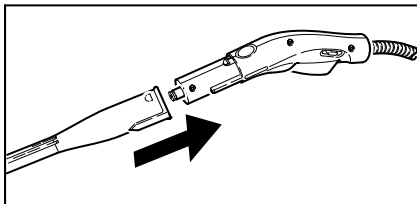

Figur 3

- Benytt forlengerrøret (G1) etter behov. Ett eller begge forlengerrørene monteres på damp pistolen (C1) (se fig. 4). Skyv det nødvendige tilbehøret (D1, E1, H1) inn på den ledige enden på forlengerrøret.

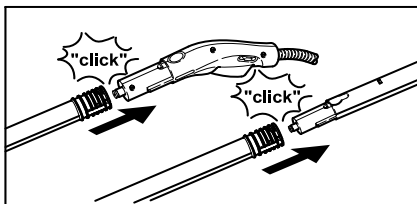

Figur 4

- Punktstråledysen (D1) kan også brukes sammen med rundbørsten (D2) (se figur 5). Stikk da tilbehørets to utsparinger inn



i punktstråledysens sperreanordninger og drei med urviserne til de går i inngrep.

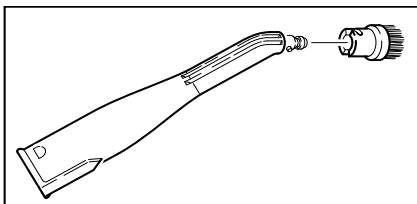

Figur 5

## Demontere tilbehør

### ⚠ FARE

Når du tar av tilbehørsdelen kan det dryppe ut varmt vann! Ta aldri av tilbehørsdeler mens det strømmer ut damp - risiko for skålding!

- Låsingen (C3) skyves forover (damphåndtak sperret).
- Når du skal ta av tilbehørsdeler trykker du på åpneknappene (C2 hhv. G2) og trekker delene fra hverandre (se fig. 6).

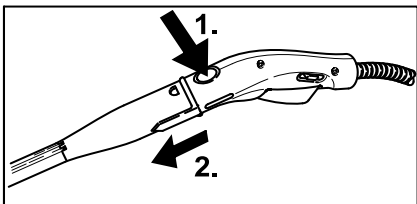

Figur 6

- Når du skal ta en tilbehørsdel av punktstråledysen, dreier du den mot urviserne, og trekker deretter delene fra hverandre.

## Fylle på vann

**Merk:** Hvis det utelukkende brukes destillert vann, er det ikke nødvendig å avkalke kjelen.

### FORSIKTIG

Bruk aldri kondensvann fra tørketrommelen! Fyll aldri på rengjøringsmidler eller andre tilsetninger!

- Skru av sikkerhetslåsen (A5) fra apparatet.
- Tøm ut gjenværende vann fra kjelen.
- Maksimalt 1,6 liter ferskt ledningsvann

fylles i vanntanken.

**Merk:** Vanntanken kan fylles opp til 2 cm under kanten på påfyllingsstussen.

Varmt vann reduserer oppvarmingstiden..

- Sikkerhetslåsen (A5) skrues fast på apparatet igjen.

## Slå apparatet på

### FORSIKTIG

Ikke slå maskinen på hvis det ikke er vann i vanntanken. Da kan apparatet overoppvarmes (se hjelp ved feil).

- Sett støpselet i en veggkontakt.
- Trykk på bryteren (A2) for å slå apparatet på.  
Grønn (B2) og oransje (B3) kontrolllamper lyser.
- Etter ca. 10 minutter slukker den oransje kontrollampen (B3). Damprenseren er driftsklar.
- Skyv låseanordningen (C3) på dampbryteren bakover.

**Merk:** Hvis låsen (C3) er skjøvet forover, er det ikke mulig å betjene dampbryteren (C4) (barnesikring).

- Rett alltid først damppistolen (C1) mot et tøyestykke, til dampen kommer ut i en jevn strøm.

**Merk:** Varmeelementet i damprenseren slår seg på gjentatte ganger under bruk for å opprettholde trykket i vanntanken. Den oransje kontrollampen (B3) begynner da å lyse.

## Regulere dampmengde

- Ved hjelp av damphåndtaket (C4) reguleres utstrømmende dampmengde.
- Låsingen (C3) gir også dampmengderegulering.
  - Skyver forover: Ingen damp (barnesikring)
  - Skyver midt på: redusert dampmengde
  - Skyver bakover: maksimal dampmengde

## Oppbevare tilbehør

Ved kortere arbeidsavbrudd kan forlengerørret med gulvmunnstykket plasseres i parkeringsposisjon (se fig. 7).

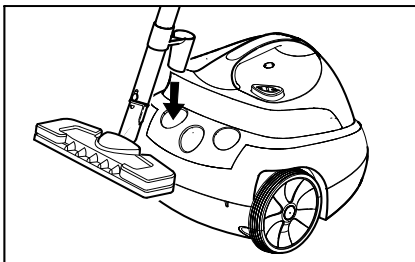

Figur 7

## Etterfylle vann

Når vannet i vanntanken er oppbrukt synker damptrykket. Kort etterpå tennes den røde kontrollampen for vannmangel (B1). For straks å kunne fylle på mer vann kan resten av damptrykket raskt tappes av, mens kontrollampen for vannmangel lyser.

**Merk:** Sikkerhetslåsen (A5) kan ikke åpnes så lenge det fremdeles er litt trykk igjen i vanntanken.

→ Trykk på damphåndtaket (C4) drtil det ikke kommer mer damp. Vanntanken på maskinen er nå trykkløs.

### **⚠ FARE**

Når du åpner sikkerhetslåsen kan det fremdeles være igjen en restmengde med damp. Åpne sikkerhetslåsen forsiktig, da det er fare for skålding.

→ Skru av sikkerhetslåsen (A5) fra apparatet.

→ Trykk på bryteren (A2) for å slå apparatet av.

### **⚠ FARE**

Når vannet i vanntanken er varmt er det fare for skålding, da vannet kan sprute tilbake ved påfylling. Ikke fyll på rengjøringsmidler eller andre tilsetninger!

→ Maksimalt 1,6 liter ferskt ledningsvann fylles i vanntanken.

→ Sikkerhetslåsen (A5) skrur fast på apparatet igjen.

- Trykk på bryteren (A2) for å slå apparatet på.
- Etter ca. 10 minutter slukker den oransje kontrollampen (B3). Damprenseren er driftsklar.

## Slå maskinen av

- Trykk på bryteren (A2) for å slå apparatet av.
- Trekk ut støpselet fra veggkontakten.
- Trykk ned dekselet på apparatkontakten (A1) og trekk damppluggen (C6) ut av apparatkontakten.

## Oppbevaring av apparatet

La alltid børstene avkjøles før de settes vekk til oppbevaring, slik at de ikke deformeres.

- Heng den oppviklede strømkabelen på festekroken på det oppbevarte forlengelsesrøret.
- Punktstråledysen kan settes på et ledig rør.
- Stikk gulvmunnstykket (H1) på forlengerørret med festekrok.
- Stikk forlengerrørene i den store tilbehørsholderen (se fig. 2).
- Stikk hånddysen (E1) i den midterste tilbehørsholderen (se fig. 8).

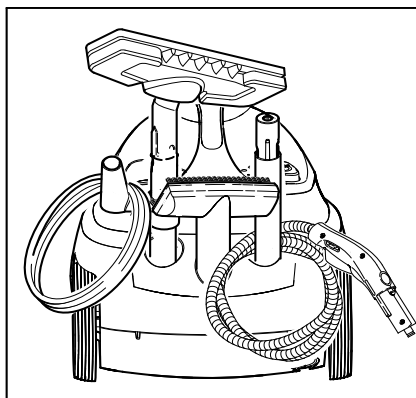

Figur 8

## Bruk av tilbehør

### Viktige instruksjoner

#### Rengjøring av tekstiler

Før du behandler tekstiler med damprenseren, må du alltid kontrollere at tøyet tåler damp. Foreta en test på et ikke-synlig område. Damp området godt, og la det deretter tørke. Kontroller om farge og fasong endrer seg.

#### Rengjøring av belagte eller lakkerte overflater

##### ⚠ ADVARSEL

*Dampen må aldri rettes mot limte kanter, da dette kan føre til at kantbåndet løsner. Ikke bruk damprenseren på tre- eller parkettgulv som ikke er overflatebehandlet.*

Vær forsiktig når du rengjør kjøkken- og stuemøbler, dører, parkett, lakkerte eller kunststoffbelagte overflater! Ved lengere dampvirkning kan voks, møbelpolish, kunststoffbelegg eller maling løsne eller bli flekket. Rengjør derfor bare disse overflatene med en dampet klut, eller damp i kort tid med en klut som er lagt dobbel.

#### Rengjøring av glass

##### ⚠ ADVARSEL

*Ikke rett dampstrålen direkte mot vindusrammen, da dette kan skade pakningen mellom glasset og rammen.*

Varm opp vindusruten ved lave utendørstemperaturer, særlig om vinteren. Gjør dette ved å dampe hele glassoverflaten lett. På den måten utjevnes temperaturforskjeller, og spenninger i glassflaten unngås. Dette er viktig, siden glassflater med temperaturforskjeller kan slå sprekker.

## Damppestol (C1)

Du kan bruke damppestolen uten tilbehør.

#### Anvendelse:

- Fjerning av lukt og skrukker/folder i tøy: Damp det hengende tøyet i en avstand av 10 - 20 cm.
- Fjerne støv fra planter: Hold en avstand på minst 20–40 cm.
- Fuktig støvtørring: Damp en klut ganske kort, og bruk den til å tørke over møbelet.

## Punktstråledyse (D1)

Rengjøringseffekten økes jo nærmere det tilsmussede stedet du holder dysen. Dette fordi temperaturen og trykket på dampen er høyest der hvor den strømmer ut av dysen.

#### Anvendelse:

- Armatur, avløp
- Vaskekummer, WC
- Persiener, varmeelementer
- Flekkfjerning: Fukt på forhånd gjenstridige kalkavleiringer med eddik og la den virke i ca. 5 minutter.

## Rundbørste (D2)

**Merk:** Rundbørsten egner seg ikke til rengjøring av ømfintlige overflater.

Rundbørsten monteres på punktstråledysen.

#### Anvendelse:

- vanskelig tilgjengelige steder som f.eks hjørner og fuger
- Armatur, avløp

## Hånddysse (E1)

Trekk frottétrøkket (E2) over hånddysen.

#### Anvendelse:

- små vaskbare flater, f.eks kjøkkeflater av kunststoff, flisevegger
- Dusjkabinetter, speil
- møbelstoff
- bilinteriør, frontruter
- badekar

## Vindusavstryker

### Anvendelse:

- Vinduer, speil
- Glassflater i dusjkabinetter
- Diverse glatte overflater
- Utfør en fettløsende grunnrengjøring med hånddysen og et frottétrekk, før den første rengjøringen med vindusavstrykeren.
- Damp glassflaten jevnt med en avstand på ca. 20 cm.
- Trekk gumminalen på vindusavstrykeren i baner, ovenfra og ned. Tørk av gumminalen og den nederste kanten på vinduet med en klut etter hver bane.

## Gulvmunnstykke (H1)

### Anvendelse:

- Alle vaskbare vegg- og gulvbelegg, f.eks.: Steingulv, fliser og PVC-gulv.
- Fest gulvklut til gulvdysen.
- 1 Fold gulvklut på langs og sett gulvdysen på den.
- 2 Åpne holdeklemmen.
- 3 Legg endene av kluten i åpningene.
- 4 Lukk holdeklemmen.

### Forsiktig!

Ikke stikk fingeren i klemmen.

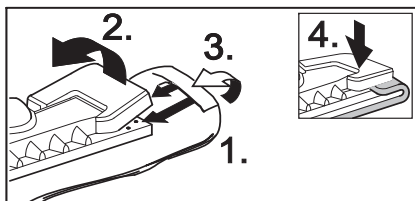

Figur 9

- Trykk på festeklemmene (H2) for å løsne kluten, og trekk kluten ut.
- Snu og skift gulvkluten regelmessig. Dette forbedrer smussopptaket.
- Arbeid langsomt på sterkt tilsmussede flater, slik at dampen kan virke lenger.
- Hvis det ligger igjen rester av rengjøringsmidler eller gulvpleiemidler (f.eks voks, glansmidler), kan det danne seg striper under rengjøringen. Disse striperne forsvinner vanligvis når du bruker damprenseren flere ganger.

## Strykejern (K1) (tilleggsutstyr)

Spesialtilbehør, for artikkelnr. se side 110

- Stikk strykejernets dampplugg (K5) inn i apparatkontakten (A1). Sperreanordningene på damppluggen må gå i inngrep i dekelet til apparatkontakten.

### Dampstryking

Vi anbefaler at du bruker Kärcher-strykebordet med aktivt dampavtrekk. Dette strykebordet er optimalt tilpasset til bruk sammen med damprenseren din. På denne måten blir strykingen betydelig lettere og raskere. Bruk alltid et strykebord med dampgjennomtrengelig strykeunderlag.

- Alle tekstiler kan dampstrykes. Sett strykejernets temperaturregulator (K4) innenfor det skraverte området (•••/MAX). Ømfintlige påtrykk eller stoffer skal strykes på baksiden og i henhold til produsentens instruksjoner. Du kan bruke vår strykesåle med antiklebefunksjon (se oversikt over spesialutstyr).
- Når lampen (K2) på strykejernet lyser, er strykejernet klar til bruk. Sålen på strykejernet må være varm, slik at dampen ikke kondenserer på sålen og drypper ned på stryketøyet.
- For dampstryking, trykk på damptasten på strykejernet.

**Intervalldamping:** Trykk på tasten. Det vil komme ut et dampstøt så lenge tasten er trykket.

**Permanent damping:** (Figur k) trykk på tasten og trekk låsingen bakover. For å avslutte, skyv låsingen forover.

- Rett det første dampstøtet mot et tøyestykke til dampen kommer ut i en jevn strøm.
- Du kan holde strykejernet loddrett for å dampe gardiner, klær etc.

### Tørstryking

- Sett temperaturen på strykejernet iht. klesstykket som skal strykes.
  - Kunstfiber
  - Ull
  - Lin

## Tapetløsner (tilleggsutstyr)

*Spesialtilbehør, for artikkelnr. se side 110*

Med tapetløsneren kan damprenseren brukes til å fjerne papirtapet.

- ➔ Legg hele overflaten på tapetfjernerens på kanten av en tapetstripe. Slå på damptilførselen (C4) og la dampen virke til tapetet er gjennombløtt (ca. 10 sek.).
- ➔ Flytt tapetløsneren til neste stykke med uløsnet tapet. Hold dampbryteren (C4) inne. Løft det løsnete tapetstykket av med en spatel, og trekk det av vegg. Fortsett med tapetløsneren stykke for stykke, og trekk tapetet av i baner.
- ➔ Ved grovfibret tapet som er overmalt flere ganger kan det hende at dampen ikke kan trenge gjennom. Vi anbefaler derfor at du forbehandler tapetet med en perforeringsrulle.

## Dampurbobørste (tilleggsutstyr)

*Spesialtilbehør, for artikkelnr. se side 110*

Dampurbobørsten blir satt i svingninger av dampen som strømmer ut. Den er ideell for lettvinngjengjøring av ekstrem smuss selv på vanskelig tilgjengelige steder på kjøkken og bad.

### Anvendelse:

- Rengjøring av hjørner, fuger
- Vanskelig tilgjengelige steder

## Tekstilmunnstykke (tilleggsutstyr)

*Spesialtilbehør, for artikkelnr. se side 110*

### Anvendelse:

To funksjoner for oppfriskning av hengende tekstiler, som f.eks. dressjakker eller gardiner:

- fjerning av lo fra tøy med bruk av fiberløfteren.
- damping og antikrøllbehandling av tekstiler (fjerner også lukt).

Damp strømmer ut når damphåndtaket betjenes. Rett alltid først dysen mot et tøyestykke, til dampen kommer ut i en jevn strøm.

## Vindusdysse (tilleggsutstyr)

*Spesialtilbehør, for artikkelnr. se side 110*

### Anvendelse:

- Vinduer, Speil
- Glassflater i dusjkabinetter
- Andre glassflater
- ➔ Damp glassflaten jevnt med vindusdysen, med en avstand på ca. 20 cm.
- ➔ Skyv deretter låsen (C3) forover slik at dampbryteren (C4) ikke kan trykkes inn utilsiktet.
- ➔ Trekk gumminalen på vindusdysen i baner, ovenfra og ned. Tørk av gumminalen og den nederste kanten på vinduet med en klut etter hver bane.

## Oversikt over spesialtilbehør

**Damptrykk-strykejern med såle i edelstål**  
(artikkelnr. 2.884-503)

**Strykesåle med antiklebefunksjon**  
(artikkelnr. 2.860-132)

**Profesjonelt damptrykk-strykejern med såle i aluminium** (artikkelnr. 2.884-504)

**Strykesåle med antiklebefunksjon**  
(artikkelnr. 2.860-131)

**Strykebord med aktiv dampavsug og blåsefunksjon** (Bestillingsnr. 2.884-933)

For svært godt strykeresultat med vesentlig tidsbesparelse.

**Tapetløsner** (artikkelnr. 2.863-062)

**Rundbørstesett** (artikkelnr. 2.863-058)  
- 4 rundbørster for punktstråledyse.

**Rundbørstesett med messingbust**  
(artikkelnr. 2.863-061)

- 3 rundbørster for punktstråledysen (for særlig gjenstridig smuss)

**Frottékluter** (artikkelnr. 6.369-481)  
- 5 gulvkluter

**Frottétrekk** (artikkelnr. 6.370-990)  
- 5 frottétrekk

**Frottéklutesett** (artikkelnr. 6.960-019)  
- 2 gulvkluter, 3 frottétrekk

**Mikrofiberklutesett** (artikkelnr. 6.905-921)  
- 1 gulvklut, 1 frottétrekk med særlig høy sugsevne og smussopptaksevne

**Bio-avkalkingsmiddel RM 511**  
(artikkelnr. 6.290-239)

3 x 100 g pulver til rengjøring av kjelen.

**Rundbørste med skraper**  
(artikkelnr. 2.863-140)

**Vindusdyse**  
(artikkelnr. 4.130-115)

**Gumminal for vindusdyse**  
(artikkelnr. 6.273-140)

**Tekstilmunnstykke** (artikkelnr. 4.130-390)

**Dampurbobørste** (artikkelnr. 2.863-159)

**Forlenger** (artikkelnr. 5.762-236)  
forlenger for punktstråledyse.

**Powerdyse** (artikkelnr. 5.762-326)  
tilsats for punktstråledyse.

## Pleie, vedlikehold

### △ FARE

Vedlikeholdsarbeid må kun utføres når støpselet er trukket ut og damprenseren er avkjølt.

**Merk:** Hvis det utelukkende brukes destillert vann, er det ikke nødvendig å avkalke kjelen.

### Spyling av vanntank

Spyl vanntanken på damprenseren minst etter hver 5. tankfylling.

- Fyll tanken med vann og ryst kraftig. Dermed løsner kalkrester som har festet seg på bunnen av vanntanken.
- Tøm ut vannet. For å gjøre det tippes apparatet mot hjørnet med påfyllingsåpningen (se figur 10).

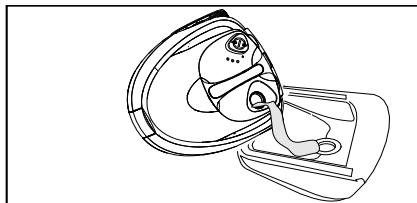

Figur 10

### Avkalking av vanntank

Siden det setter seg kalk på veggene i kjelen, anbefaler vi å avkalke dampkjelen med følgende intervaller (TF=tankfyllinger):

Hardhetsgrad	° dH	mmol/l	TF	
I	bløtt	0-7	0-1,3	100
II	middels	7-14	1,3-2,5	90
III	hardt	14-21	2,5-3,8	75
IV	meget hardt	>21	>3,8	50

**Merk:** Du kan finne ut hvor hardt vannet er ved å henvende deg til ditt lokale vannverk.

- Trekk ut støpselet fra veggkontakten.
- Tøm absolutt alt vann ut av dampkjelen.

### △ ADVARSEL

Bruk utelukkende produkter som er godkjent av Kärcher, for å unngå skade på apparatet.

- For avkalkning bruk KÄRCHER avkalkersticks (bestillingsnr. 6.295-206). Ved bruk av avkalkerløsningen følg doseeringsanvisningene på pakken.

### **⚠ Forsiktig**

Vær forsiktig når du fyller og tømmer damprenseren. Avkalkingsoppløsningen kan angripe ømfintlige overflater.

### **⚠ ADVARSEL**

Under avkalkingen må sikkerhetslåsen ikke skrus til på apparatet. Bruk aldri damprenseren mens det er avkalkingsmiddel i kjelen.

- ➔ Tøm ut avkalkingsoppløsningen etter 8 timer. Det blir værende igjen en restmengde med oppløsning i kjelen, og den må derfor skylles to til tre ganger med kaldt vann for å fjerne alt gjenværende avkalkingsmiddel.
- ➔ Nå er damprensjøringsmaskinen klar til bruk igjen.

### **Pleie av tilbehøret**

La tilbehørsdelene tørke fullstendig innen du setter dem til oppbevaring.

- ➔ Ikke plasser gulvdysen (H1), hånddysen (E1) og rundbørsten (D3) på børstehårene når de skal avkjøles og tørkes, da unngår du misforming.

**Merk:** Gulvkluter og frottétrekk er forvasket og kan umiddelbart tas i bruk sammen med damprenseren.

- ➔ Vask tilsmussede gulvkluter og frottétrekk ved 60°C i vaskemaskinen. For at klutene skal beholde egenskapene for høyt smussopptak, skal det ikke brukes tøymykner. Klutene kan tørkes i tørketrommel.

## **Feilretting**

Driftsforstyrrelser har oftest enkle årsaker som du selv kan utbedre ved hjelp av følgende oversikt. I tilstilfeller, eller ved driftsforstyrrelser som ikke er nevnt her, kan du kontakte vår autoriserte kundeservice.

### **⚠ Risiko for elektrisk støt!**

Reparasjonsarbeider på apparatet må kun utføres av autorisert kundeservice.

### **Lang oppvarmingstid**

#### **Kalkavleiringer i dampkjelen.**

- ➔ Avkalk dampkjelen.

### **Ingen damp**

#### **Rød kontrollampe (Vannmangel) lyser.**

Dampkjelen er tom for vann. Vannmangel-termostat vil koble ut oppvarmingen.

- ➔ Slå av maskinen.
- ➔ Se "Etterfylle vann" på side 106.

#### **Damphåndtaket lar seg ikke trykke inn**

Dampbryteren er sikret med låsen/barnesikringen (C3).

- ➔ Skyv låseanordningen (C3) på dampbryteren bakover.

## Generelle merknader

### Garanti

De garantibestemmelser som er utgitt av vår distribusjonsavdeling, gjelder i alle land.

Eventuelle feil på maskinen blir reparert gratis i garantitiden, dersom disse kan føres tilbake til material- eller produksjonsfeil. Ved behov for garantireparasjoner henvender du deg til din forhandler eller nærmeste autoriserte serviceforhandler.

Kärcher hefter ikke for skader som skyldes uhensiktsmessig behandling av maskinen eller at du ikke har fulgt bruksveiledningen.

### Reservedeler

Det må kun brukes originale Kärcher reservedeler. En reservedelsoversikt finner du bakerst i denne bruksanvisningen.

## Tekniske data

### Strømtilkobling

Spenning 220-240 V

Strømtype 1~ 50 Hz

### Effektspesifikasjoner

Varmeeffekt 1500 W

Maks. driftstrykk 3,2 bar

Oppvarmingstid per liter vann 9 min

Maks. Dampmengde 65 g/min

### Mål

Dampkjele 1,6 l

Vekt (uten tilbehør) 6 kg

Bredde 340 mm

Lengde 385 mm

Høyde 315 mm



## Bäste kund,



Läs denna bruksanvisning före första användning och följ anvisningarna noggrant. Denna bruksanvisning ska förvaras för senare användning eller ges vidare om apparaten byter ägare.

### Ändamålsenlig användning

Ångtvätten skall endast användas i privat-hushåll. Maskinen är avsedd för rengöring med ånga. Den kan användas, tillsammans med därför avsedda tillbehör, på det sätt som beskrivs i denna bruksanvisning. Var noga med att följa säkerhetsanvisningarna.

### Innehåll

Snabbguide	2/113
Beskrivning av aggregatet	3/113
Säkerhetsanvisningar	114
Förberedelser	116
Drift	116
Användning av tillbehör	119
Skötsel, underhåll	122
Åtgärder vid störningar	123
Allmänna hänvisningar	124
Tekniska data	124

### Snabbguide

#### → Se sida 2.

- 1 Fyll på rengöringsapparaten med vatten. Maximalt 1,6 Liter.
- 2 Skruva på säkerhetsklaffen.
- 3 Stick i kontakten i apparatens uttag. Anslut tillbehör till ångpistolen.
- 4 Anslut nätkontakten. Slå på apparaten. *De gröna och orange kontrollamporna lyser.*
- 5 Vänta (ca 10 minuter) tills den orange kontrollampan släcks.
- 6 Ångrengöringsapparaten är nu redo att användas.

### Beskrivning av aggregatet

#### → Se sida 3.

- A1 Kontaktdosa med lock
- A2 Strömbrytare - på/av
- A3 Tillbehörskoger
- A4 Nätkabel
- A5 Säkerhetsklaff
  
- B1 Kontrollampa (röd)  
- vattenbrist ångpanna
- B2 Kontrollampa (grön)  
- nätspänning på
- B3 Kontrollampa (orange)  
- värmeledning
  
- C1 Ångpistol
- C2 Avreglingsknapp
- C3 Spärrmekanism ångspak (barnsäkring)  
Fram – ångspak spärrad  
I mitten – reducerad ångmängd  
Bak – maximal ångmängd
- C4 Ångspak
- C5 Ångslang
- C6 Ånganslutning
  
- D1 Punktstrålmunstycke
- D2 Rundborste
  
- E1 Handmunstycke
- E2 Frottéöverdrag
  
- F1 Fönsterskrapa
  
- G1 Förlängningsrör (2 stycken)
- G2 Upplåsningsknapp
- G3 Parkeringsshakar
  
- H1 Golvmunstycke
- H2 Hållklämmor
- H3 Golvduk
  
- K1\*Strykjärn
- K2 Kontrollampa - värme strykjärn
- K3 Ångknapp med spärr
- K4 Temperaturreglering
- K5 Ånganslutning

\* *erhålls som extra tillbehör*

### Symboler på maskinen



#### Ånga

OBS – risk för brännskador!

## Säkerhetsanvisningar

De varnings- och hänvisningsskyltar som finns på apparaten ger viktiga hänvisningar för riskfri drift.

Förutom hänvisningarna i denna bruksanvisning måste lagstiftarnas allmänna olycksfallsförebyggande och säkerhetsföreskrifter beaktas.

### ⚠ **Nätanslutning**

- Apparaten får endast anslutas till föreskriftsenligt jordade nätkontakter.
- I fuktiga utrymmen, exv. badrum, ska apparaten anslutas till uttag med förkoppad skyddsströmställare. Om du är osäker, ta kontakt med en elektriker.
- Angiven spänning på typskylten måste stämma överens med vägguttagets spänning.
- Fatta aldrig tag i nätkontakten eller vägguttaget med fuktiga händer.
- Använd endast förlängningskablar med sprutvattenskydd och med ett tvärsnitt på minst 3x1 mm<sup>2</sup>.
- Förbindningarna på nät och förlängningskabel får inte ligga i vatten.
- Använd aldrig defekta nät eller förlängningskablar! Om nätkabeln är skadad måste den bytas ut mot en särskild nätkabel som du får av tillverkaren eller dess kundtjänst.
- Se till att inga skador uppkommer på nät eller förlängningskablar genom överkörning, klämning, dragning eller liknande. Skydda nätkabeln mot stark värme, olja och vassa kanter.
- Vid utbyte av kopplingar på nät eller förlängningskablar måste du se till att sprutvattenskydd och mekanisk fasthet garanteras.

### ⚠ **Användning**

- Kontrollera att apparaten och dess tillbehör är i bra skick före användning. Om det finns brister får apparaten inte användas. Var speciellt uppmärksam på nätsladd, säkerhetsklaff och ångslang.
- Ångslangen får inte vara skadad (risk för

skällning). En skadad ångslang måste bytas ut omgående. Endast ångslangar som rekommenderats av tillverkaren får användas (beställningsnummer se reservdelslistan).

- Håll aldrig lösningsmedel, vätskor som innehåller lösningsmedel eller outspädda syror (t.ex. rengöringsmedel, bensin, förtunning och aceton) i vattentanken eftersom de angriper materialet i apparaten.
- Drift i explosionsfarliga utrymmen är förbjudet. Om apparaten ska användas i riskfyllda områden måste respektive säkerhetsföreskrifter beaktas.
- Apparaten måste stå på ett stabilt underlag.
- Kläm inte fast ångspaken under användning.
- Rör aldrig vid ångstrålen med handen på kort avstånd, och rikta den inte heller mot människor eller djur (risk för skällning).
- Använd inte ångan på föremål som innehåller hälsovådliga ämnen (t.ex. asbest).
- Användaren måste använda apparaten enligt föreskrifterna. Han måste ta hänsyn till lokala förhållande och under arbetet ge akt på tredje part, i synnerhet på barn.
- Denna apparat är ej avsedd att användas av personer (även barn) med begränsad fysisk, sensorisk eller mental färdighet eller av personer som saknar erfarenhet och/eller kunskaper, såvida de inte övervakas av en person ansvarig för deras säkerhet eller har fått instruktioner av en sådan person hur apparaten ska användas. Barn ska hållas under uppsikt för att garantera att de inte leker med apparaten.
- Var mycket försiktig om du fyller på vatten när pannan fortfarande är het. Vattnet kan annars spruta tillbaka! (Risk för skällning)
- Lämna aldrig apparaten utan uppsikt så länge som den är i drift.

### ⚠ **Ångrengöring av elektriska apparater**

- **Observera:** Apparaten får inte användas till rengöring av elektriska apparater, t.ex. bakugnar, spiskåpor, mikrougnar, TV apparater, lampor, fön, elektriska element etc.

### ⚠ **Skötsel**

- Stäng av apparaten och dra ut nätkontakten innan vård och skötselarbeten ska utföras.
- Reparationer på apparaten får endast genomföras av en auktoriserad kundtjänst.

### ⚠ **Förvaring**

- Apparaten får ej lagras eller drivas i ligande läge!
- Skydda maskinen från regn. Får inte förvaras utomhus.

## Säkerhetselement

Denna ångrengörare är utrustad med flera säkerhetsanordningar och därigenom flerfaldigt skyddad. Nedan finner du de viktigaste säkerhetselementen.

### **Tryckreglering**

Tryckregleringen håller trycket i pannan konstant under driften. Värmeledningen kopplas från när maximalt driftstryck uppnåtts i pannan och kopplas till igen vid tryckfall i pannan på grund av ångutsläpp.

### **Vattenbristtermostat**

När vattnet i pannan börjar försvinna, stiger temperaturen i uppvärmningen. Vattenbristtermostaten kopplar från uppvärmningen och den röda kontrollampan - vattenbrist - börjar lysa. Återtillkoppling av uppvärmningen förhindras så länge tills pannan svalnat eller blivit påfylld.

### **Säkerhetstermostat**

Om pannans termostat slutar fungera och apparaten överhettas, kopplar säkerhetstermostaten av apparaten.

Vänd dig till vederbörlig KÄRCHER kundtjänst för att återställa säkerhetstermostaten.

### **Säkerhetsklopp**

Säkerhetskloppen stänger pannan mot anstående ångtryck. Om tryckregleringen skulle vara defekt och det uppstår övertryck i pannan, öppnas en övertryckventil i säkerhetskloppen och ångan kommer ut genom kloppen.

Vänd dig till vederbörlig KÄRCHER kundtjänst före ny idrifttagning.

## Förberedelser

### Packa upp apparaten

Kontrollera vid upppackningen att samtliga komponenter finns med (se sida 3). Kontakta omedelbart återförsäljaren om det skulle saknas delar eller om transportskador konstateras.

### Miljöskydd



Förpackningsmaterialet kan återvinnas. Var god kasta inte förpackningarna i soporna utan för dessa till återvinning.



Gamla apparater består av värdefulla material som kan återvinnas, de ska därför föras till recycling. Vänligen för gamla apparater till lämpliga uppsamlingsställen.

### Montera parkeringsshaken

→ Skjut på parkeringsshaken (G3) med lås-knappen nedtryckt tills det andra jacket nedifrån på ett förlängningsrör (G1). Parkeringsshaken måste hakas fast när lås-knappen släpps loss (se bild 1).



Bild 1

## Drift

### Montera tillbehör

→ Stick i ånganslutningen (C6) ordentligt i apparatens uttag (A1). Se till att stoppen på ångkontakten hakas fast i locket på apparatens kontakt (se bild 2).

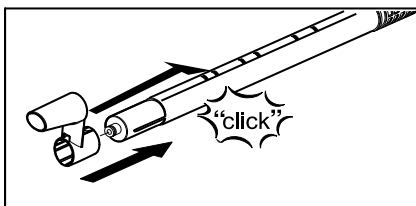

Bild 2

→ Förbind erforderligt tillbehör (D1, E1) med ångpistolen (C1). Stick på tillbehörets öppna ände på ångpistolens och skjut på det på ångpistolens tills lås-knappen (C2) på ångpistolens hakar i (se bild 3).

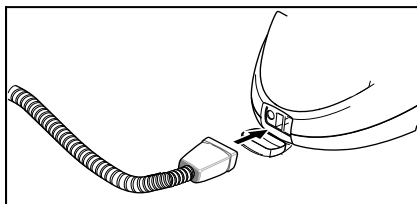

Bild 3

→ Använd förlängningsrören vid behov (G1). Montera ett eller båda förlängningsrören på ångpistolens (C1), (se bild 4). Skjut på erforderliga tillbehör (D1, E1, H1) på förlängningsrörets fria ände.

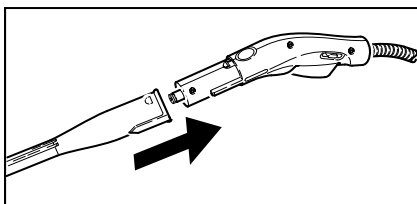

Bild 4

→ Punktstrålmunstycket (D1) kan även användas med rundborsten (D2), (se bild 5). Stick på tillsatsens båda utsparningar på punktstrålmunstyckets låsningar och vrid medurs tills stoppet.

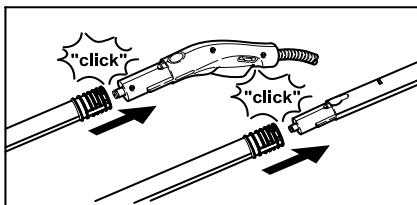

Bild 5

### Ta av tillbehör

#### ⚠ FARA

Vid borttagning av tillbehör kan hett vatten komma ut! Ta aldrig bort tillbehörsdelar när det strömmar ut ånga - risk för skållning!

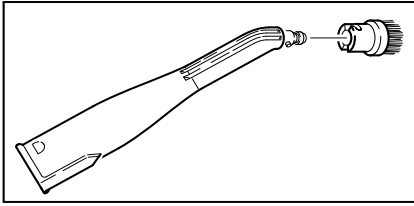
- Skjut låsningen (C3) framåt (ångspaken spärras).
- För att ta av tillbehörsdelarna trycker du på låsknappen (c2 resp. G2) och drar delarna ut ur varandra (se bild 6).



Bild 6

- För att ta av en tillsats från punktstrålmunstycket vrider du på tillsatsen med urs och drar sedan delarna ut ur varandra.

### Fylla på vatten

**Hänvisning:** Vid konstant användning av vanligt destillerat vatten krävs ingen avkalkning av pannan.

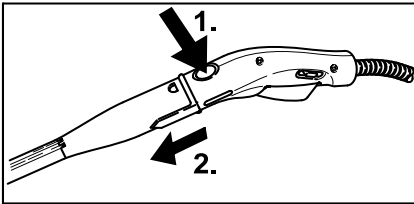
#### VAR FÖRSIKTIG!

Använd inte kondensvatten från en torktumlare! Fyll inte på något rengöringsmedel eller andra tillsatser!

- Skruva av säkerhetsklaffen (A5) från apparaten.
- Töm pannan på vatten som finns kvar.
- Fyll på med maximalt 1,6 liter färskt kranvatten i pannan.

**Hänvisning:** Pannan kan fyllas upp till 2 cm under påfyllningsstödens rand.

Varmt vatten förkortar uppvärmningstiden.

- Skruva åter fast säkerhetsklaffen (A5) ordentligt på apparaten.

### Slå på apparaten.

#### VAR FÖRSIKTIG!

Slå inte på apparaten om det inte finns vatten i pannan. Apparaten kan annars överhettas (se avhjälp vid fel).

- Anslut nätkontakten till ett vägguttag.
- Tryck på omkopplaren (A2) för att slå på apparaten.  
*Den gröna (B2) och orange (B3) kontroll-lampan lyser.*

- Efter ca 10 minuter släcks den orange kontrollampan (B3). Ångrengöringsapparaten är nu redo att användas.
- Skjut låsningen (C3) på ångspaken bakåt.

**Hänvisning:** Om du skjuter fram låsningen (C3) är ångspaken (C4) spärrad (barnsäkring).

- Aktivera ångspaken (C4) och rikta först alltid ångpistolen (C1) på en duk tills ångan stömmar ut jämnt.

**Hänvisning:** Under driften kopplas ångrengöringsapparatus uppvärmning på och av för att upprätthålla trycket i pannan. Detta indikeras av den orange kontrollampan (B3).

### Reglera ångmängden

- Reglera ångmängden med ångspaken (C4).
- Låsningen (C3) möjliggör ytterligare reglering av ångmängden.
  - Matning framme: ingen ånga (barnsäkring)
  - Matning i mitten: reducerad ångmängd
  - Matning bak: maximal ångmängd

## Ställa ned tillbehör

Vid kortare avbrott i arbetet kan förlängningsröret med golvmunstycket ställas i parkeringsposition (se bild 7).



Bild 7

## Efterfylla vatten

När vattnet i pannan har förbrukats sjunker ångtrycket. Strax därefter börjar den röda kontrollampen (B1) för vattenbrist att lysa. För att direkt kunna fylla på med vatten kan resterande ångtryck snabbt släppas ut medan kontrollampen för vattenbrist lyser.

**Hänvisning:** Säkerhetsklaffen (A5) kan inte öppnas så länge som det finns något tryck kvar i pannan.

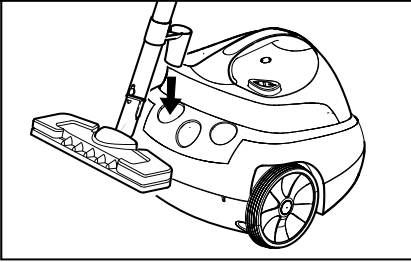
→ Tryck på ångspaken (C4) tills det inte längre kommer ut någon ånga. Apparatens panna är nu trycklös.

### **⚠ FARA**

När du öppnar säkerhetsklaffen kan det fortfarande strömma ut en rest ånga. Öppna säkerhetsklaffen försiktigt, risk för skällning.

→ Skruva av säkerhetsklaffen (A5) från apparaten.

→ Tryck på omkopplaren (A2) för att stänga av apparaten.

### **⚠ FARA**

När pannan är het finns det risk för skällning eftersom vatten kan spruta tillbaka vid påfyllningen! Fyll inte på något rengöringsmedel eller andra tillsatser!

→ Fyll på med maximalt 1,6 liter färskt kranvatten i pannan.

→ Skruva åter fast säkerhetsklaffen (A5) ordentligt på apparaten.

→ Tryck på omkopplaren (A2) för att slå på

apparaten.

→ Efter ca 10 minuter släcks den orange kontrollampen (B3). Ångrengöringsapparaten är nu redo att användas.

## Stänga av apparaten

→ Tryck på omkopplaren (A2) för att stänga av apparaten.

→ Dra ut nätkontakten ur vägguttaget.

→ Tryck ner locket på apparatens uttag (A1) och dra ut ångkontakten (C6) ur uttaget.

## Förvara apparaten

Låt alltid borstarna svalna innan du tar bort dem så att de inte deformeras.

→ Den hoprullade nätkabeln kan hängas upp på parkeringshaken på förlängningsröret när detta stuvats undan.

→ Punktstrålmunstycket kan sättas fast på ett ledigt rör.

→ Stick på golvmunstycket (1) på förlängningsröret med parkeringshaken.

→ Stick i förlängningsröret i den stora tillbehörsbehållaren (se bild 8).

→ Stick i handmunstycket (E1) i den mellersta tillbehörshållaren (se bild 8).



Bild 8

## Användning av tillbehör

### Viktiga användningshänvisningar

#### Rengöring av textil

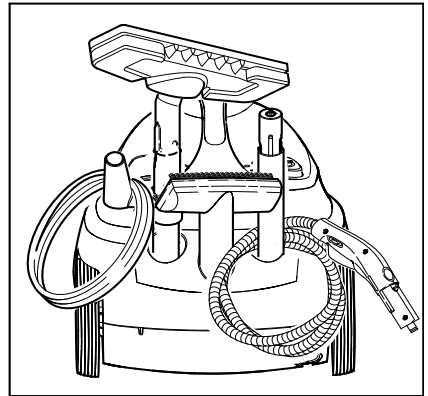
Innan du rengör textil med ångrengöraren bör du alltid kontrollera om textilmaterialet tål ångan genom att spruta på ett okänsligt ställe. Spruta på ordentligt med ånga på ytan och låt torka. Titta sedan efter om färg och form har förändrats.

#### Rengöring av ytor med skikt eller som är lackerade.

##### **⚠ VARNING**

*Rikta aldrig ångan mot limmade kanter eftersom limmet kan lösas upp. Använd inte ångtvättaren på oförseglade trä- eller parkettgolv.*

Var försiktig vid tvätt av köksskåp, möbler, dörrar, parkett, lackerade eller laminerade ytor! Vid längre ångbehandling kan vax, möbelpolish, laminering eller färg lösas upp eller ge fläckar. Därför bör du endast rengöra sådana ytor med en förångad duk eller kort med ånga på en dubbellagig duk.

#### Glasrengöring

##### **⚠ VARNING**

*Rikta aldrig ångstrålen direkt på fönstrets förseglade ställen på fönsterramen, förseglingen kan ta skada.*

Värm upp fönsterrutan vid låga temperaturer, framförallt på vintern. Spruta på ett tunt skikt av ånga på glasytan. På så sätt jämnas temperaturskillnader ut och det uppstår inga spänningar i glasytan. Detta är viktigt eftersom ojämnt uppvärmda glasytor kan spräckas.

## Ångpistol (C1)

Du kan använda ångpistolen utan tillbehör.

#### **Användning:**

- Avlägsna lukter och rynkor på kläder: Spruta ånga på det hängande klädstycket med ett avstånd på 10-20 cm.
- Avlägsna damm från växter: Håll ett avstånd på 20-40 cm.
- fuktig dammtorkning: Spruta på lätt med ånga på en duk och torka av möbler.

## Punktstrålmustycke (D1)

Rengöringseffekten ökas ju närmre du håller mustycket till det nedsmutsade stället eftersom ångans temperatur och tryck är som störst direkt vid utströmningen ur mustycket.

#### **Användning:**

- Armaturer, avlopp
- Vaskar, WC
- jalousier, värmeelement
- Lös upp fläckar: Fukta hårda kalkavlagningar först med ättika och låt verka under ca. 5 minuter

## Rundborste (D2)

*Hänvisning: Rundborsten är inte lämplig för rengöring av känsliga ytor.*

Rundborsten monteras direkt på punktstrålmustycket.

#### **Användning:**

- svårt tillgängliga ställen som exv. hörn och fogar
- Armaturer, avlopp

## Handmustycke (E1)

Dra över frottéöverdraget (e2) över handmustycket.

#### **Användning:**

- mindre tvättbara ytor, t.ex. ytor i kök av plast, kakel
- Duschkabiner, speglar
- Möbiltyg
- Innerrum i bilar, vindrutor
- Badkar

## Fönsterskrapa

### Användning:

- Fönster, speglar
- Glasytor i duschkabiner
- övriga glatta ytor
- Gör först en fettlösande grundrengöring med handmunstycket och ett frottéöverdrag innan du använder fönsterskrapan.
- Ånga in glasytan jämnt på ett avstånd av ca 20 cm.
- Dra med fönsterskrapans gummiläppar glasytan banvis uppifrån och nedåt. Torka av gummiläppen och den undre fönsterkanten med en duk efter varje bana.

## Golvmunstycke (H1)

### Användning:

- Alla tvättbara vägg och golvbeläggningar, t.ex.: stengolv, kakel och PVC-belag.
- Sätta fast golvduk på golvmunstycke.
- 1 Vik ihop golvduken på längden och ställ golvmunstycket på den.
- 2 Öppna klämmorna.
- 3 Lägg in dukändarna i öppningarna.
- 4 Stäng klämmorna.

### Varning

Få inte in fingrarna i klämmorna.



Bild 9

- För att ta ur golvduken igen trycker du på hållklämmorna (H2) och drar ut golvduken.
- Vänd och växla golvduken regelbundet. Så förbättras smutsupptagningen.
- Arbeta långsamt på starkt nedsmutsade ytor, så att ångan har en längre verkningstid.
- Om det finns återstoder av rengöringsmedel eller vårdmedel på ytan som ska rengöras (t.ex. vax, glansmedel), kan det

bildas ränder vid rengöringen. Dessa ränder försvinner för det mesta vid upprepad användning av ångrengöraren.

## Strykjärn (K1) (tillval)

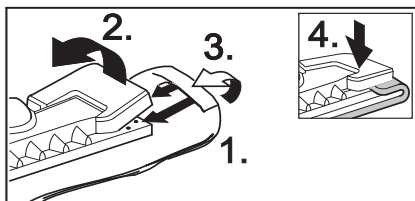
Extra tillbehör, beställningsnr., se sida 122

- Stick strykjärnets ånganslutning (K5) ordentligt i apparatens uttag (A1). Se till att stoppen på ångkontakten hakas fast i locket på apparatens uttag.

### Ångstrykning

Vi rekommenderar användning av ett Kärcher strykbord med aktiv ånguppsugning. Detta strykbord är optimalt avpassat till din ångrengöringsapparat. Det underlättar strykningen och gör den betydligt snabbare. I vilket fall bör ett strykbord användas med ånggenomsläppligt, galleraktigt strykunderlag användas.

- Samtliga textilier kan ångstrykas. Ställ in temperaturreglaget (k4) på strykjärnet inom det skuggade området (•••/MAX). Känsliga textiltryck eller tyg bör strykas från avigsidan resp. enligt tillverkarens uppgifter. Du kan här för använda våra antihäftningssulor (se extra tillbehör).
- När lampan (K2) på strykjärnet släcks är strykjärnet redo att användas. Strykjärnsytan måste vara het så att ångan inte kondenserar och droppar på klädesplagget.
- Tryck på ångknappen på strykjärnet när du ska stryka med ånga.  
**Intervall ånga:** Tryck på knappen. Så länge knappen hålls intryckt produceras ånga.  
**Kontinuerlig ånga:** (Bild k) Tryck in knappen och skjut spärren bakåt. För att avsluta, skjut spärren framåt.
- Rikta den första ångstöten på en duk tills ångan strömmar ut jämnt.
- För att spruta ånga på gardiner, kläder, etc. kan strykjärnet även hållas lodrätt.



## Stryka torrt

- Ställ in temperaturen på ditt strykjärn så att det passar till klädesplagget.
  - Syntetfiber
  - Ylle
  - Lin

## Tapetupplösare (tillval)

*Extra tillbehör, beställningsnr., se sida 122*  
Med tapetlösaren kan du använda ångren-  
göringsapparaten för borttagning av pap-  
pertapeter.

- Lägg tapetlösaren vid randen på en ta-  
petbana på hela ytan. Koppla till ångtill-  
förseln (C4) och låt ångan verka tills  
tapeten är mjuk (ca 10 sek).
- Sätt nu tapetlösaren på nästa stycke  
olöst tapet. Håll ångspaken (C4) ned-  
tryckt. Lyft upp det lösta stycket tapet  
med en spackel och dra av den från väg-  
gen. Fortsätt på samma sätt och dra ner  
tapeten bana för bana.
- På tapeter som målats över flera gånger  
kan ångan eventuellt inte tränga igenom  
tapeten. Vi rekommenderar därför att  
förbehandla tapeten med en spikvals.

## Ångturboborste (tillval)

*Extra tillbehör, beställningsnr., se sida 122*  
Ångturboborsten försätts i vibration av den  
utströmmande ångan och är därmed perfekt  
för enkel rengöring av extrem nedsmutsning  
även på svåråtkomliga ställen i kök och bad-  
rum.

### Användning:

- Rengöring av hörn, fogar
- svåråtkomliga ställen

## Munstycke för textilvård (tillval)

*Extra tillbehör, beställningsnr., se sida 122*

### Användning:

För att fräscha upp hängande textilier som  
t.ex. kostymer eller gardiner genom två funk-  
tioner:

- Avlägsna ludd från kläder med trådlyfta-  
ren.
- Förångning och borttagning av rynkor på  
textil (avlägsnar även lukter).

Vid aktivering av ångspaken strömmar det ut  
ånga. Rikta alltid den första ångstöten på en  
duk tills ångan strömmar ut jämnt.

## Fönstermunstycke (tillval)

*Extra tillbehör, beställningsnr., se sida 122*

### Användning:

- Fönster
- Speglar
- Glasytor i duschkabiner
- andra glasytor
- Ånga in glasytan jämnt med fönstermun-  
stycket på ett avstånd av ca 20 cm.
- Skjut därefter fram låsningen (C3) så att  
ångspaken (C4) inte aktiveras oavsikt-  
ligt.
- Dra glasytan banvis uppifrån och nedåt  
med gummiläppen på fönstermunstyck-  
et. Torka av gummiläppen och den undre  
fönsterkanten med en duk efter varje ba-  
na.

## Extra tillbehör översikt

### Ångstrykjärn med sula av rostfritt stål

(Beställ-nr. 2.884-503)

### Antihäftning-strykjärnssula

(Beställ-nr. 2.860-132)

### Profi ångtryck-strykjärn med aluminiumsula

(Beställ-nr. 2.884-504)

### Antihäftning-strykjärnssula

(Beställ-nr. 2.860-131)

### Strykbord med aktiv ångbortsugning och blåsfunktion

(beställnr. 2.884-933) För mycket bra, och mycket tidsbesparande, strykresultat.

### Tapetupplösare

(Beställ-nr. 2.863-062)

### Rundborstsats

(Beställ-nr. 2.863-058)

- 4 rundborstar för punktstrålmunstycket.

### Rundborstsats med borstar av mässing

(Beställ-nr. 2.863-061)

- 3 rundborstar för punktstrålmunstycket (för hårt fastsittande smuts)

### Frottédukar

(Beställ-nr. 6.369-481)

- 5 golvdukar

### Frottéöverdrag

(Beställ-nr. 6.370-990)

- 5 överdrag

### Frottéduksats

(Beställ-nr. 6.960-019)

- 2 golvdukar, 3 överdrag

### Mikrofiberduksats

(Beställ-nr. 6.905-921)

- 1 golvduk, 1 överdrag med extra stark sugförmåga och smutsupptagning

### Bio-avkalkare RM 511

(Beställ-nr. 6.290-239)

3 x100 g pulver för rengöring av panna.

### Rundborste med skrapa

(Beställ-nr. 2.863-140)

### Fönstermunstycke

(Beställ-nr. 4.130-115)

### Gummiläpp för fönstermunstycke

(Beställ-nr. 6.273-140)

### Munstycke för textilvård

(Beställ-nr. 4.130-390)

### Ångturboborste

(Beställ-nr. 2.863-159)

### Förlängning

(Beställ-nr. 5.762-236)

förlängning för punktstrålmunstycke

### Powermunstycke

(Beställ-nr. 5.762-326)

tillsats för punktstrålmunstycke

## Skötsel, underhåll

### ⚠ FARA

Genomför skötselarbeten bara om nätkontakten är utdragen och ångregöraren har svalnat.

**Hänvisning:** Vid konstant användning av vanligt destillerat vatten krävs ingen avkalkning av panna.

## Skölja ur panna

Skölj ångregörarens panna senast efter den 5:e påfyllningen.

- Fyll panna med vatten och skaka kraftigt. Därigenom löser sig kalkrester som sätter sig på botten av panna.
- Häll ut vattnet. Tippa apparaten mot hörnet med påfyllningstratten (se bild 10).



Bild 10

## Avkalka panna

Eftersom det sätter sig kalk fast på sidorna i panna, rekommenderar vi att avkalka panna regelbundet (PF=pannfyllningar):

Hårdhet	° dH	mmol/l	PF
I mjukt	0-7	0-1,3	100
II medel	7-14	1,3-2,5	90
III hårt	14-21	2,5-3,8	75
IV mycket hårt	>21	>3,8	50

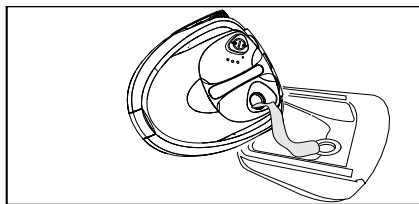
**Hänvisning:** Du får reda på kranvattnets hårdhet hos vattenverket i din stad.

- Dra ut nätkontakten ur vägguttaget.
- Töm ut vattnet helt ur ånggeneratoren.

### ⚠ VARNING

Använd bara produkter som har godkänts av Kärcher för att undvika skador på apparaten.

- Använd avkalkningssticks från KÄRCHER (beställnr. 6.295-206) vid avkalkning. Följ doseringsanvisningarna på förpackningen när avkalkningslösningen blandas ihop.

### **⚠ Observera**

Var försiktig vid påfyllning och tömning av ångtvätten. Avkalkningslösningen kan angripa ömtåliga ytor.

### **⚠ VARNING**

Skruva inte på säkerhetsklaffen (A5) under avkalkningen. Använd inte ångrengöraren så länge som det finns avkalkningsmedel i pannan.

- ➔ Håll ut avkalkningslösningen efter 8 timmar. Det stannar kvar en restmängd i pannan så att du bör spola igenom pannan två till tre gånger för att avlägsna alla återstoder av avkalkaren.
- ➔ Nu är ångrengöraren åter beredd att användas.

### **Skötsel av tillbehör**

Låt tillbehörsdelarna torka fullständigt innan du plockar upp dem.

- ➔ Ställ inte golvmunstycke (H1), handmunstycke (E1) och rundborste (D2) under svalningen och torkandet på borstarna eftersom dessa kan deformeras.

**Hänvisning:** *Golvdug och frottéöverdraget har redan tvättats och kan användas direkt med ångrengöraren.*

- ➔ Tvätta nedsmutsade golvdug och frottéöverdrag vid 60°C i tvättmaskinen. Använd inget mjukmedel så att dukarna kan ta upp smutsen bättre. Dukarna kan torakas i torktumlare.

## **Åtgärder vid störningar**

Fel har ofta enkla orsaker som du själv kan åtgärda med hjälp av följande översikt. Om du inte är säker eller om fel uppkommer som inte finns med här bör du ta kontakt med en auktoriserad kundtjänst.

### **⚠ Risk för strömslag!**

Reparationer på apparaten får endast genomföras av en auktoriserad kundtjänst..

### **Lång uppvärmningstid**

#### **Ångpannan är förkalkad.**

- ➔ Avkalka pannan.

### **Ingen ånga**

#### **Den röda kontrollampen för vattenbrist lyser.**

Inget vatten i ångpannan. Vattenbristtermo-  
staten stänger av uppvärmningen.

- ➔ Stäng av apparaten.
- ➔ Se "Fylla på vatten" på sida 118

#### **Ångspaken kan ej tryckas ned**

Ångspaken är låst med låsmekanismen /  
barnsäkring (C3).

- ➔ Skjut låsningen (C3) på ångspaken bakåt.

## Allmänna hänvisningar

### Garanti

I alla länder gäller de av vårt ansvariga försäljningsbolag utformade garantivillkor.

Eventuella fel på apparaten åtgärdas utan kostnad under garantitiden, om det var ett material- eller tillverkarfel som var orsaken. Gäller det garantiärenden, ber vi er vända er till försäljaren med köpbeviset eller närmsta auktoriserade kundtjänst.

Tillverkaren tar inget ansvar för skador som uppstått på grund av osakkunnig hantering av apparaten eller av icke-beaktande av bruksanvisningen.

### Reservdelar

Använd endast originalreservdelar från Kärcher. En översikt över reservdelarna finns i slutet av bruksanvisningen.

## Tekniska data

### Nätanslutning

Spänning	220-240 V
Strömart	1~ 50 Hz

### Prestanda

Värmeeffekt	1500 W
Driftstryck max.	3,2 bar
Uppvärmningstid per liter vatten	9 min
Ångmängd max.	65 g/min

### Mått

Ångpanna	1,6 l
Vikt (utan tillbehör)	6 kg
Bredd	340 mm
Längd	385 mm
Höjd	315 mm

## Arvoisa asiakas,



Lue käyttöohje ennen laitteen ensimmäistä käyttöä ja toimi sen mukaan. Säilytä tämä käyttöohje myöhempää käyttöä tai myöhempää omistajaa varten.

### Tarkoituksenmukainen käyttö

Höyrypuhdistin on tarkoitettu yksinomaan yksityisten kotitalouksien käyttöön. Laite on tarkoitettu höyrypuhdistukseen ja sitä voidaan käyttää tässä käyttöohjeessa kuvattujen sopivien lisävarusteiden kanssa. Huomioi erityisesti turvaohjeet.

### Sisältö

Pikaohje	2/125
Laitekuvaus	3/125
Turvaohjeet	126
Valmistelu	128
Käyttö	128
Varusteiden käyttö	131
Hoito, huolto	134
Häiriöapu	135
Yleisiä ohjeita	136
Tekniset tiedot	136

### Pikaohje

#### → Katso sivu 2.

- 1 Lisää höyrypuhdistimeen vettä. Enintään 1,6 litraa.
- 2 Ruuvaa turvalukko sisään.
- 3 Liitä höyrypistoke laitteen pistorasiaan. Liitä lisävaruste höyrypistooliin.
- 4 Työnnä virtapistoke pistorasiaan. Kytke laite päälle. *Vihreä ja oranssi merkkivalo palavat.*
- 5 Odota (n. 10 minuuttia) kunnes oranssi merkkivalo sammuu.
- 6 Höyrypuhdistin on käyttövalmis

### Laitekuvaus

#### → Katso sivu 3.

- A1 Laitteen pistorasia, jossa on suojus
- A2 Katkaisin Päälle/Pois
- A3 Varustelokero
- A4 Verkkokaapeli
- A5 Turvalukko

- B1 Merkkivalo (punainen)
  - höyrykattilan vedenpuute
- B2 Merkkivalo (oranssi)
  - verkkojännite päällä
- B3 Merkkivalo (oranssi)
  - lämmitys

- C1 Höyrypistooli
- C2 Lukituksen vapautuspainike
- C3 Höyryvivun lukitus (lapsivarmistus)
  - edessä – höyryvipu lukittu
  - keskellä – pienennetty höyrymäärä
  - takana – maksimi höyrymäärä
- C4 Höyryvipu
- C5 Höyryletku
- C6 Höyrypistoke

- D1 Pistesuihkusuutin
- D2 Pyöröharja

- E1 Käsisuutin
- E2 Froteepäällyste

- F1 Ikkunasuutin

- G1 Jatkoputki (2 kpl)
- G2 Lukituksen vapautuspainike
- G3 Pysäköintikoukku

- H1 Lattiasuutin
- H2 Kiinnike
- H3 Lattialiina

- K1\* Silitysrauta
- K2 Merkkivalo - silitysraudan lämmitys
- K3 Lukittava höyrypainike
- K4 Lämpötilansäädin
- K5 Höyrypistoke

\* *saatavissa erikoisvarusteena*

### Laitteessa olevat symbolit



#### Höyry

HUOMIO – palovammaaara

## Turvaohjeet

Laitteeseen kiinnitetyt varoitus- ja opastuskilvet antavat tärkeitä ohjeita turvallista käyttöä varten.

Tämän käyttöohjeen ohjeiden ohella on noudatettava lainmukaisia yleisiä turvallisuus- ja tapaturmantorjuntamääräyksiä.

### ⚠ Sähköliittäminen

- Laitteen liittäminen on sallittu vain asianmukaisesti maadoitettuihin pistorasioihin.
- Kosteissa tiloissa, esim. kylpyhuoneissa, laite on liitettävä pistorasiaan, jossa on esikytetty FI-suojakytin. Kysy epäselvissä tapauksissa sähköalan ammattilaisen neuvoa.
- Tyypikkilvessä ilmoitetun jännitteen on oltava sama kuin pistorasian jännite.
- Älä koskaan tartu märillä käsillä virtapistokkeeseen.
- Käytä ainoastaan roiskevesisuojusta jatkokaapelia, jonka vähimmäishalkaisija on 3x1 mm<sup>2</sup>.
- Verkko- ja jatkokaapelin liitospaikka ei saa olla vedessä.
- Älä koskaan käytä viallista verkko-äläkä jatkokaapelia! Jos verkkokaapeli vaurioituu, se on korvattava erikoisella verkko-kaapelilla, joka on saatavissa valmistajalta tai valmistajan asiakaspalvelusta.
- Kiinnitä huomiota siihen, että et vahingoita verkko- tai jatkokaapeleita ajamalla niiden yli tai litistämällä ja kiskomalla niitä. Suojaa verkkokaapeli kuumudelta, öljyltä ja teräviltä reunoilta.
- Vaihdettaessa verkko- tai jatkokaapelien pistokkeita täytyy roiskevesisuojan toimivuuden ja mekaanisen lujuuden pysyä samanlaatuisina.

### ⚠ Käyttö

- Tarkasta laitteen ja varusteiden asiallinen kunto ennen käyttöä. Jos kunto ei ole moitteeton, laitteen ja varusteiden käyttö ei ole sallittua. Tarkasta erityisesti verkkoliitäntäjohto, turvasuljin ja höyryletku.
- Höyryletkussa ei saa olla vaurioita (palovammavaara). Vaurioitunut höyryletku on vaihdettava välittömästi uuteen. Ainoastaan valmistajan suositteleman höyryletkun käyttö on sallittu (katso tilausnumero varaosaluettelosta).
- Älä koskaan täytä liuottimia, liuotinpitotisia nesteitä tai laimentamattomia happoja vesisäiliöön (esim. puhdistusaineita, bensiini, värihohenteet, asetoni), koska ne syövyttävät laitteessa käytettyjä materiaaleja.
- Käyttö räjähdysalttiissa tiloissa on kielletty. Käytettäessä laitetta vaara-alueella on noudatettava vastaavia turvallisuusmääräyksiä.
- Laitteen on seisottava tukevalla alustalla.
- Älä lukitse höyryvipua käytön aikana.
- Älä koskaan käsin kosketa höyrysuihkua lyhyeltä etäisyydeltä tai koskaan suuntaa sitä ihmisiin tai eläimiin (palovammavaara).
- Älä höyrytä esineitä, jotka sisältävät terveydelle haitallisia aineita (esim. asbesti)..
- Käyttäjän on käytettävä laitetta tarkoitukseenmukaisesti. Käyttäjän on huomioitava paikalliset olosuhteet ja työskennellessään laitteella kiinnitettävä huomiota muihin henkilöihin, erityisesti lapsiin.
- Tämä laite ei ole tarkoitettu sellaisten henkilöiden (lapset mukaan lukien) käytettäväksi, joiden fyysiset, sensorisia tai henkiset ominaisuudet ovat rajoittuneet tai, joilta puuttuu riittävä kokemus ja/tai riittävä tietämys, paitsi, jos he ovat heidän turvallisuudestaan vastaavan henkilön valvonnassa tai ovat saaneet häneltä ohjeistuksen koneen käyttämiseen. Lap-

sia pitäisi valvoa, jotta he eivät leikkisi koneen kanssa.

- *Noudata erityistä varovaisuutta, jos li-säätt vettä säiliön ollessa kuuma. Vettä saattaa suihkuta takaisin! (Palovaara)*
- *Älä koskaan jätä laitetta valvomatta niin kauan, kun se on käytössä.*

#### **⚠ Sähkölaitteiden höyrypuhdistus**

- **Huomio:** *Laitetta ei saa käyttää sähkö-laitteiden puhdistamiseen, esim. leivinuunit, höyrypoistokuvut, mikroaaltouunit, televisiot, lamput, föönit, sähkölämmittimet jne.*

#### **⚠ Huolto**

- *Ennen kaikkia hoito- ja huoltotöitä laite on kytkettävä pois päältä ja vedettävä virtapistoke irti.*
- *Vain valtuutettu asiakaspalvelu saa suorittaa laitetta koskevia korjaustöitä.*

#### **⚠ Varastointi**

- *Älä koskaan käytä tai varastoi laitetta vaakasuorassa!*
- *Suojaa laite sateelta. Älä säilytä laitetta ulkona.*

## **Varmuuselementit**

Tämä höyrypuhdistin on varustettu useamalla varolaitteella ja siten suojattu useampaan kertaan. Seuraavassa löydät tärkeimmät varmuuselementit.

### **Paineensäädin**

Paineensäädin pitää kattilapaineen mahdollisimman vakaana käytön aikana. Lämmitys kytkeytyy pois päältä, kun kattilan suurin käyttöpaine on saavutettu, ja takaisin päälle, jos kattilan paine laskee höyryn käytön johdosta.

### **Vedenpuutteen termostaatti**

Kun kattilan vesi on loppumassa, nousee lämmityksen lämpötila. Vedenpuutteen termostaatti kytkee lämmityksen pois päältä ja vedenpuutteen punainen merkkivalo syttyy palamaan. Lämmityksen uudelleenkytkeminen estetään niin kauan kunnes kattila on jäähtynyt tai täytetty uudelleen.

### **Varmuustermostaatti**

Jos kattilatermostaatti lakkaa toimimasta ja laite kuumenee liikaa, varmuustermostaatti kytkee laitteen pois päältä. Käänny varmuustermostaatin nollaamisessa asianomaisen KÄRCHER -asiakaspalvelun puoleen.

### **Turvalukko**

Turvalukko sulkee kattilan höyrynpaineen varalta. Jos paineensäädin on viallinen ja kattilan höyrynpaine nousee liikaa, turvalukon ylipaineventtiili avautuu ja höyry pääsee turvalukon kautta pois.

Käänny ennen laitteen uudelleen käyttöön-ottoa asianomaisen KÄRCHER -asiakaspalvelun puoleen.

## Valmistelu

### Laitteen purkaminen pakkauksesta

Tarkasta, ovatko kaikki osat toimituksen mukana (katso sivu 3). Ota yhteys myyjään välittömästi, mikäli osia puuttuu tai jos laite on vaurioitunut kuljetuksen yhteydessä.

### Ympäristönsuojelu



Pakkausmateriaalit ovat kierrätettäviä. Älä käsittele pakkauksia kotitalousjätteenä, vaan toimita ne jätteiden kierrätykseen.



Käytetyt laitteet sisältävät arvokkaita kierrätettäviä materiaaleja, jotka tulisi toimittaa kierrätykseen. Tästä syystä toimita kuluneet laitteet vastaaviin keräilylaitoksiin.

### Varusteiden laittaminen syrjään

- Työnnä pysäköintikoukku (G3) jatkoputkeen (G1), sen toiseen lukkoon saakka ja pidä lukituksen vapautuspainike samalla alas painettuna. Pysäköintikoukun täytyy lukittua, kun lukituksen vapautuspainike päästetään irti (katso kuva 1).

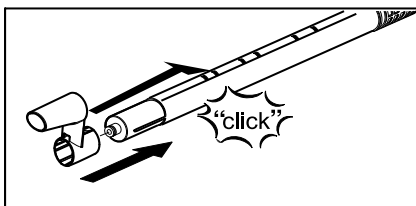

Kuva 1

## Käyttö

### Varusteiden asennus

- Työnnä höyrypistoke (C6) tukevasti laitteen pistorasiaan (A1). Höyrypistokkeen lukituksen täytyy lukittua laitteen pistorasian kanteen (katso kuva 2).

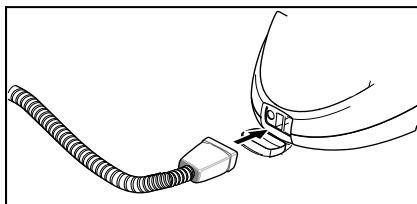

Kuva 2

- Liitä tarvittavat varusteet (D1, E1) höyrypistooliin (C1). Aseta tätä varten varusteen avoin pää höyrypistooliin ja työnnä se niin pitkälle, kunnes höyrypistoolin lukituksen vapautuspainike (C2) lukittuu (katso kuva 3).

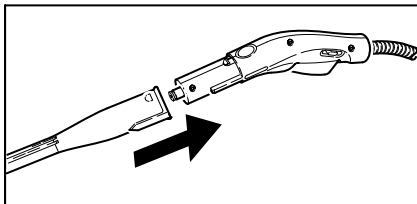

Kuva 3

- Käytä tarvittaessa jatkoputkia (G1). Asenna tätä varten yksi tai molemmat jatkoputket höyrypistooliin (C1) (katso kuva 4). Työnnä tarvittava varuste (D1, E1, H1) jatkoputken vapaaseen päähän.

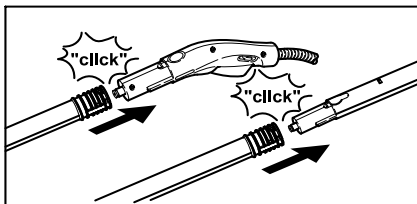

Kuva 4

- Pistesuihkusuutinta (D1) voidaan käyttää myös yhdessä pyöröharjan (D2) kanssa (katso kuva 5). Työnnä sitä varten varusteosan molemmat syvennykset



pistesuihkusuuttimen lukitukseen ja kierrä niitä myötäpäivään vasteeseen asti.

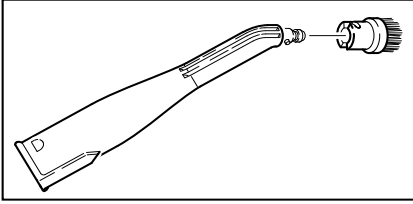

Kuva 5

## Varusteiden irrottaminen

### ⚠ VAARA

*Irrottaessa varusteosia saattaa tippua kuumaa vettä ulos! Älä koskaan irrota varusteosia, kun höyryä pääsee ulos - palovamavaara!*

- Työnnä höyrykytkimen lukitusta (C3) eteenpäin (höyryvipu lukittu).
- Paina lukituksen vapautuspainiketta (C2 tai G2) varusteosien irrottamiseksi ja vedä osat irti toisistaan (katso kuva 6).

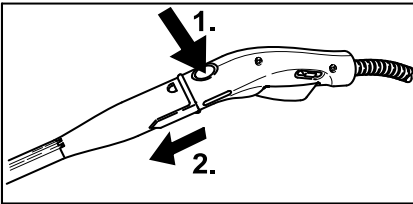

Kuva 6

- Varusteosa irrotetaan pistesuihkusuuttimesta kiertämällä varusteosaa vastapäivään ja vetämällä osat toisistaan irti.

## Veden täyttö

**Ohje:** Käytettäessä jatkuvasti tavallista tislattua vettä kattilan kalkin poisto on tarpeeton.

### VARO

*Älä käytä vaatekuivaimen lauhdevettä! Älä täytä puhdistusaineita tai muita lisäaineita!*

- Irrota turvalukko (A5) laitteesta.
- Tyhjennä kattilassa oleva vesi pois.
- Täytä enintään 1,6 litraa vesijohtovettä kattilaan.

**Ohje:** Kattila voidaan täyttää siten, että vedenpinnan ja täyttöistukan alareunan

väliin jää 2 cm. Lämmin vesi lyhentää lämpenemisaikaa.

- Kierrä turvalukko (A5) takaisin laitteeseen.

## Laitteen käynnistys

### VARO

*Älä käynnistä laitetta, jos säiliössä ei ole vettä. Muuten laite voi kuumentua liikaa (katso ohjeet Häiriöapu-kohdasta).*

- Liitä virtapistoke pistorasiaan.
- Paina kytkintä (A2) käynnistäaksesi laitteen.
- Vihreä (B2) ja oranssi (B3) merkkivalo palaa.*
- Noin 10 minuutin jälkeen oranssi merkkivalo (B3) sammuu. Höyrypuhdistin on käyttövalmis.

- Työnnä höyryvivun lukitusta (C3) taaksepäin.

**Ohje:** Kun työnnät lukituksen (C3) eteenpäin, höyryvipua (C4) ei ole mahdollista käyttää (lapsilukko).

- Paina höyryvipua (C4) ja kohdista höyrypistooli (C1) aina ensin liinaan, kunnes höyry tulee tasaisesti ulos.

**Ohje:** Höyrypuhdistimen lämmitys kytkeytyy käytön aikana aina uudelleen päälle kattilan paineen ylläpitämiseksi. Tällöin palaa oranssi merkkivalo (B3).

## Höyrymäärän säätö

- Säädä ulos tulevan höyryn määrää höyryvivun (C4) avulla.
- Lukituksen (3) avulla on myös mahdollista säätää höyrymäärää.
  - Luisti edessä: ei höyryä (lapsilukko)
  - Luisti keskellä: rajoitettu höyrymäärä
  - Luisti takana: suurin höyrymäärä

## Varusteiden säilyttäminen

Jos työ keskeytetään lyhyeksi ajaksi, jatkoputki voidaan sijoittaa yhdessä lattiasuuttimen kanssa pysäköintiasentoon (katso kuva 7).

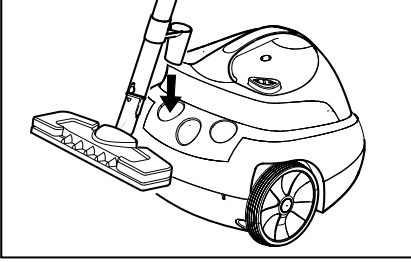

Kuva 7

## Veden täydentäminen

Kun vesi on käytetty kattilasta, höyryn paine laskee. Pian sen jälkeen punainen veden puutteen merkkivalo (B1) syttyy. Jotta vettä voidaan lisätä välittömästi, loput höyryn paineesta on poistettavissa nopeasti silloin kun veden puutteen merkkivalo palaa. **Ohje:** Turvalukkoa (A5) ei voida avata niin kauan kuin kattilassa on vielä hiukan painetta.

→ Paina höyryvipua (C4), kunnes höyryä ei tule ulos lainkaan. Laitteen kattila on nyt paineeton.

### ⚠ VAARA

Turvalukkoa avattaessa voi päästä vielä pieni määrä höyryä ulos. Avaa turvalukko varovasti palovammavaaran vuoksi.

- Irrota turvalukko (A5) laitteesta.
- Paina kytkintä (A2) sammuttaaksesi laitteen.

### ⚠ VAARA

Kun kattila on kuuma, on olemassa palovammavaara, koska vettä saattaa roiskua täytettäessä takaisin! Älä lisää puhdistusaineita tai muita lisäaineita!

- Täytä enintään 1,6 litraa vesijohtovettä kattilaan.
- Kierrä turvalukko (A5) takaisin laitteeseen.
- Paina kytkintä (A2) käynnistääksesi laitteen.

→ Noin 10 minuutin jälkeen oranssi merkkivalo (B3) sammuu. Höyrypuhdistin on käyttövalmis.

## Laitteen kytkeminen pois päältä

- Paina kytkintä (A2) sammuttaaksesi laitteen.
- Vedä virtapistoke irti pistorasiasta.
- Paina laitteen pistorasian (A1) kansi alas ja vedä höyrypistoike (C6) irti laitteen pistorasiasta.

## Laitteen säilytys

Anna harjojen aina jäähtyä ennen kuin laitat ne syrjään, jotta vältetään harjasten muodonmuutos.

- Kiinnitä kerälle rullattu verkkokaapeli syrjään laitetun jatkoputken käännettyyn pysäköintikoukkuun.
- Pistesuihkutin voidaan asettaa vapaaseen putkeen.
- Työnnä lattiasuutin (H1) jatkoputken, jossa on pysäköintikoukku.
- Työnnä jatkoputket suureen varustepidikkeeseen (katso kuva 2).
- Aseta käsisuutin (E1) keskimmäiseen varustepidikkeeseen (katso kuva 8).

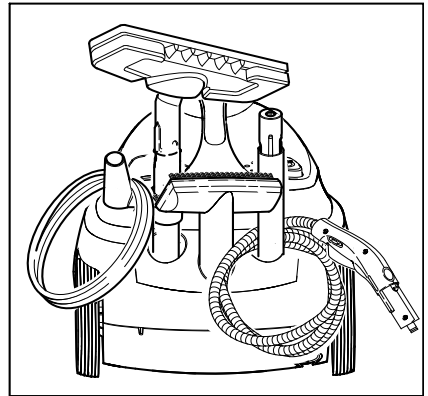

Kuva 8

## Varusteiden käyttö

### Tärkeät käyttöohjeet

#### Tekstiilien puhdistus

Ennen kuin käsittelet tekstiilejä höyrypuhdistimella, on aina tarkastettava tekstiilien höyrykäsitteilyyn sopivuus näkymättömästä kohdasta. Höyrytä valittua pintaa voimakkaasti ja anna pinnan kuivua. Tarkasta sen jälkeen, ovatko pinnan väri tai muoto muuttuneet.

#### Pinnoitettujen tai lakattujen pintojen puhdistus

##### ⚠ VAROITUS

*Älä koskaan kohdista höyryä liimattuihin reunoihin, koska liima saattaa irrota. Älä käytä höyrypuhdistinta tiivistämättömien puu- tai parkettilattioiden päällä.*

Varo puhdistettaessa keittiö- ja huonekaluja, ovia, parkettia, lakattuja tai muovipinnoitettuja pintoja! Höyryn vaikutuksen kestäessä pitempään, saattaa tuloksena olla vahan, huonekalukiillotteen, muovipinnoitteen tai värin irtoaminen tai läikkien kehittyminen. Tästä syystä tulisi pintoja puhdistaa vain höyrytettyllä liinalla tai höyryttää vain lyhyesti kaksinkertaisen liinan läpi.

#### Lasin puhdistus

##### ⚠ VAROITUS

*Älä kohdista höyrysuihkua suoraan ikkunan- karmen lasin tiivisteisiin, jotta tiivistys ei vaurioituisi.*

Lämmitä ikkunalasia, kun lämpötila ulkona on matala, ennen kaikkea talvella. Höyrytä sitä varten kevyesti koko lasipinta. Näin taasoitat lämpötilaeroa ja vältät lasipinnan jännyksiä. Tämä on tärkeää, koska erilaisen lämpötilan omaavat lasipinnat voivat särkyä.

## Höyrypistooli (C1)

Höyrypistoolia voi käyttää ilman varusteita.

#### Käyttö:

- Hajujen ja poimujen poisto vaatekappaleista: Höyrytä riippuvaa vaatetta 10-20 cm etäisyydeltä.
- Kasvipölynpoisto: Pidä etäisyyttä 20-40 cm.
- Kostean pölyn poisto: Höyrytä liinaa lyhyesti ja pyyhi sillä huonekalut.

## Pistesuihkusuutin (D1)

Puhdistuksen teho lisääntyy mitä lähempänä likaantunutta kohtaa pidät suutinta, koska höyryn lämpötila ja paine on suurimmillaan suoraan suuttimesta ulos tullessa.

#### Käyttö:

- Hanat, viemäri
- Pesualtaat, vessa
- säleiköt, lämpöpatterit,
- Läikkien pehmentäminen: Kostuta itse-pintaaiset kalkkikerrostumat ensin etikalla ja anna vaikuttaa n. 5 minuuttia.

## Pyöröharja (D2)

**Ohje:** *Pyöröharja ei sovellu herkkien pintojen puhdistamiseen.*

Pyöröharja asennetaan pistesuihkusuuttimeen.

#### Käyttö:

- vaikeasti käsiksi päästävät kohdat, kuten esim. nurkat ja saumat
- Hanat, viemäri

## Käsisuutin (E1)

Vedä froteepäällyste (E2) käsisuuttimen päälle.

#### Käyttö:

- pienet pestävät pinnat, esim. muoviset keittiöpinnat, kaakeliseinät
- suihkukaapit, peilit
- huonekalumateriaalit
- ajoneuvon sisäosat, tuulilasit
- kylpyamme

## Ikkunasuutin

### Käyttö:

- ikkunat, peilit
- suihkukaappien lasipinnat
- muut tasaiset pinnat
- Suorita rasvaliukoinen peruspuhdistus käyttäen käsisuutinta ja froteepäällystettyä ennen ensimmäistä puhdistusta ikkunasuuttimella.
- Höyrytä lasipinta tasaisesti n. 20 cm etäisyydeltä.
- Puhdista lasi alue toisensa jälkeen ylhäältä alaspäin ikkunasuuttimen kumihuulella. Pyyhi kumihuuli ja ikkunan alareuna jokaisen puhdistetun alueen jälkeen kuivaksi liinalla.

## Lattiasuutin (H1)

### Käyttö:

- Kaikki pestävät seinä- ja lattiapäällykset, esim.: kivilattiat, kaakelit ja PVC -lattiat.
- Kiinnitä lattialiina lattiasuuttimeen.
  - 1 Laskosta lattialiina pitkäpäin ja aseta lattiasuutin sen päälle.
  - 2 Avaa kiinnikkeet.
  - 3 Laita liinan päät aukkoihin.
  - 4 Sulje kiinnikkeet.

### Varo

Älä laita sormia kiinnikkeiden väliin.

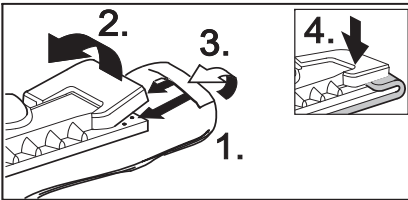

Kuva 9

- Lattialiinan irrottamiseksi paina kiinnikkeitä (H2) ja vedä lattialiina ulos.
- Käännä lattialiinaa ja vaihda se säännöllisesti. Näin parannat lian keräämiskykyä.
- Puhdista hitaasti voimakkaasti likaantuneita pintoja, jotta höyry pääsee vaikuttamaan pitempään.

- Jos puhdistettavassa pinnassa on vielä puhdistusainejäännöksiä tai lattianhoitoaineita (esim. vaha, kiiltoemulsio), puhdistettaessa saattaa muodostua raitoja. Nämä raidat häviävät yleensä, kun höyrypuhdistinta on käytetty useamman kerran.

## Silitysrauta (K1) (valinnainen)

*Erikoisvarusteet, tilausnro, katso sivu 14*

- Liitä höyrypistoke (K5) kunnolla laitteen pistorasiaan (A1). Silloin höyrypistokkeen molempien lukituksen täytyy lukitua laitteen pistorasian kanteen.

### Höyrysilitys

Suosittelemme Kärcher -silityspöydän käyttöä, jossa on aktiivihöyrynimu. Tämä silityspöytä soveltuu optimaalisesti ostamaasi laitteeseen. Silityspöytä helpottaa ja nopeuttaa silitystä merkittävästi. Silityksessä tulisi aina käyttää silityspöytää, jossa on höyryä päästävä, ristikkomainen silitysalusta.

- Kaikki tekstiilit voidaan silittää höyrysilitysraudalla. Säädä silitysraudan lämpötilansäädin (K4) viivoilla merkityn alueen sisällä (••/MAX). Arat painatukset tai kankaat tulisi silittää nurjalta puolelta tai valmistajan antamien tietojen mukaan. Voit käyttää tätä varten antipitosilityspohjaa (katso Yleiskatsaus erikoisvarusteisiin).

- Kun silitysraudan valo (K2) sammuu, silitysrauta on käyttövalmis. Silitysraudan pohjan on oltava kuuma, jotta höyry ei kondensoidu eikä tipu pisaroina silitettäviin vaatteisiin.
- Kun haluat silittää höyryä käyttäen, paina silitysraudan höyrypainiketta.

**Ajoittainen höyrytys:** Paina painiketta. Höyryä purkautuu painamisen keston ajan.

**Jatkiva höyrytys:** (kuva k) Paina painiketta ja vedä lukitusta taaksepäin. Kun haluat lopettaa höyrytyksen, työnnä lukitus eteenpäin.

- Kohdista ensimmäisen höyrysuihku liinaan, kunnes höyryn tulo tasaantuu.
- Verhojen, vaatteiden tms. höyryttämistä

varten voit pitää silitysraudan myös pystysuorassa.

### **Kuivasilitys**

- ➔ Säädä silitysraudan lämpötila vaatekapaleesi mukaan.
  - Tekokuidut
  - Villa
  - Pellava

### **Tapetiniirrotin (valinnainen)**

*Erikoisvarusteet, tilausnro, katso sivu 134*

Voit käyttää höyrypuhdistinta yhdessä tapetiniirrotin kanssa paperitapettien irrottamiseen.

- ➔ Aseta tapetiniirrotin koko pinta tapetirainan reunaan. Kytke höyry (C4) päälle ja anna höyryn vaikuttaa niin kauan, kunnes tapetti on pehmennyt (n. 10 sek.).
- ➔ Siirrä tapetiniirrotin seuraavan irrotettavan tapetin kohdalle. Pidä samalla höyryvipu (C4) painettuna alas. Nosta pehmitetty tapetinkappale pois lastalla ja vedä se irti seinästä. Siirrä tapetiniirrotin rainasta toiseen ja vedä tapetti raina kerrollaan pois seinältä.
- ➔ Jos kyseessä on useampaan kertaan maalattu sahajauhotettu tapetti, höyry ei mahdollisesti pääse tapetin läpi. Tästä syystä suosittelemme, että tapetti esikäsitellään naulatelalla.

### **Höyryturboharja (valinnainen)**

*Erikoisvarusteet, tilausnro, katso sivu 134*

Ulosvirtaavan höyryn vaikutuksesta höyryturboharja värähtelee ja on ihanteellinen voimakkaan likaantumisen helppoon puhdistamiseen jopa vaikeasti käsiksi päästävissä kohdissa keittiössä ja kylpyhuoneessa.

#### **Käyttö:**

- Nurkkien, saumojen puhdistus
- Vaikeasti käsiksi päästävät kohdat

### **Tekstiilihoitosuutin (valinnainen)**

*Erikoisvarusteet, tilausnro, katso sivu 134*

#### **Käyttö:**

Riippuvien tekstiilien kunnostamista varten, kuten esim. irtotakit tai verhot, kahdella toiminnolla:

- Nukanpoisto vaatekappaleista langannostajalla.
- Tekstiilien höyrytys ja silytys (poistaa myös hajuja).

Höyry virtaa höyryvipua painettaessa ulos. Kohdista suutin aina ensin liinaan, kunnes höyry virtaa tasaisesti ulos.

### **Ikkunasuutin (valinnainen)**

*Erikoisvarusteet, tilausnro, katso sivu 134*

#### **Käyttö:**

- ikkunat
  - peilit
  - suihkukaappien lasipinnat
  - muut lasipinnat
- ➔ Höyrytä lasipinta tasaisesti ikkunasuuttimella n. 20 cm etäisyydeltä.
- ➔ Työnnä sen jälkeen lukitusta (C3) eteen, jolloin höyryvipua (C4) ei voi tarpeettomasti käyttää.
- ➔ Puhdista lasipinta alue toisensa jälkeen ylhäältä alaspäin ikkunasuuttimen kumihuulella. Pyyhi kumihuuli ja ikkunan alareuna jokaisen puhdistetun alueen jälkeen kuivaksi liinalla.

## Yleiskatsaus erikoisvarusteisiin

**Höyrypainesilitysrauta, jossa on jalote-räspohja** (tilausnro 2.884-503)

**Antipitosilityspohja** (tilausnro 2.860-132)

**Höyrypainesilitysrauta ammattimaiseen käyttöön alumiinipohjalla**

(tilausnro 2.884-504)

**Antipitosilityspohja** (tilausnro 2.860-131)

**Silityspöytä aktiivisella höyrynimulla ja puhallustoiminnolla** (tilausnumero 2.884-933)

Erittäin hyvä silitystulos huomattavalla ajansäästöllä.

**Silityspöytä aktiivisella höyrynimulla ja puhallustoiminnolla** (tilausnumero 2.884-933)

Erittäin hyvä silitystulos huomattavalla ajansäästöllä.

**Tapetinirrotin** (tilausnro 2.863-062)

**Pyöröharjasarja** (tilausnro 2.863-058)

- 4 pistesuihkusuuttimen pyöröharjaa.

**Pyöröharjasarja, jossa on messinkiharjakset** (tilausnro 2.863-061)

- 3 pistesuihkusuuttimen pyöröharjaa (erittäin itsepinäistä likaa varten)

**Froteeliinat** (tilausnro 6.369-481)

- 5 lattialiinaa

**Froteepäällysteet** (tilausnro 6.370-990)

- 5 päällystettä

**Froteeliinasarja** (tilausnro 6.960-019)

- 2 lattialiinaa, 3 päällystettä

**Mikrokuituliinasarja** (tilausnro 6.905-921)

- 1 lattialiina, 1 päällyste, jolla on tehokas imukyky ja lian keräämiskyky

**Biokalkinpoistoaine RM 511**

(tilausnro 6.290-239)

3 x100 g kattilan puhdistusjauhe.

**Pyöröharja, jossa on kaavin**

(tilausnro 2.863-140)

**Ikkunasuutin** (tilausnro 4.130-115)

**Ikkunasuuttimen kumihuuli**

(tilausnro 6.273-140)

**Tekstiilihoitosuutin** (tilausnro 4.130-390)

**Höyryturbosuutin** (tilausnro 2.863-159)

**Jatko-osa** (tilausnro 5.762-236)

Jatko-osa pistesuihkusuuttimeen.

**Tehosuutin** (tilausnro 5.762-326)

Suulake pistesuihkusuuttimeen.

## Hoito, huolto

### ⚠ VAARA

Suurita huoltotyöt vain kun virtapistoke on vedetty irti ja höyrypuhdistin on jäähtynyt.

**Ohje:** Käytettäessä jatkuvasti tavallista tislattua vettä kattilan kalkin poisto on tarpeeton.

### Kattilan huuhtelu

Huuhtele höyrypuhdistimen kattila vähintään joka 5. täyttökerran jälkeen.

→ Täytä kattila vedellä ja ravistele voimakkaasti. Tällöin kattilan pohjaan sakkautuneet kalkkijäämät irtoavat.

→ Kaada vesi pois. Kallista laitteen täyttösuppilon puoleista nurkkaa tyhjentääksesi veden (katso kuva 10).

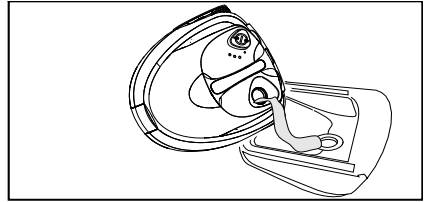

Kuva 10

### Kattilan kalkinpoisto

Koska kalkkia kerääntyy myös kattilan seiniin, suosittelemme kalkinpoistoa höyrykattilasta seuraavin välein (ST=säiliön täytöt):

Kovuusalue	° dH (ko- vuusaste)	mmol/l	ST
I pehmeä	0-7	0-1,3	100
II keskikova	7-14	1,3-2,5	90
III kova	14-21	2,5-3,8	75
IV erittäin kova	>21	>3,8	50

**Ohje:** Voit tiedustella kotitaloutesi veden kovuutta alueesi vesilaitokselta.

→ Vedä virtapistoke irti pistorasiasta.

→ Tyhjennä vesi kokonaan höyrykattilasta.

### ⚠ VAROITUS

Käytä ainoastaan Kärcherin hyväksymiä tuotteita, jotta laite ei vaurioituisi.

→ Käytä kalkinpoistoon KÄRCHER kalkinpoistopuikkoja (tilausnumero 6.295-206). Noudata kalkinpoistoliuosta tehdessäsi pakkauksen annosteluohjeita.

### **⚠ Huomio**

Ole varovainen höyrypuhdistimen tyhjen-  
nyksen ja täytön aikana. Kalkinpoistoliuotin  
voi vahingoittaa arkoja pintoja.

### **⚠ VAROITUS**

Älä kiinnitä turvalukkoa laitteeseen kalkin-  
poiston aikana. Älä käytä höyryimua niin  
kauan kun kalkinpoistoainetta on vielä kattilassa.

- Kaada kalkinpoistoliuotin ulos 8 tunnin jälkeen. Kattilaan jää vielä jonkin verran liuotinta, sen takia huuhtelee kattila kaksi tai kolme kertaa kylmällä vedellä, jotta kaikki kalkinpoistoaineen jäännökset poistetaan.
- Nyt höyrypuhdistin on taas käyttövalmis.

### **Varusteiden huolto**

Anna varusteenosien kuivua kokonaan ennen kuin asetat ne säilytykseen.

- Älä aseta lattiasuutinta (H1), käsisuutinta (E1) eikä pyöröharjaa (D2) jäähtymis- ja kuivausvaiheessa harjastensa päälle, jotta harjasten muoto ei muuttuisi.

**Ohje:** Lattialiina ja froteepäällyste ovat jo esipestyjä ja niitä voidaan käyttää heti työs-  
kentelyyn höyrypuhdistimella.

- Pese likaantuneet lattialiinat ja froteepäällysteet pesukoneessa 60 °C lämmössä. Älä käytä huuhteluainetta, jotta liinat pystyvät keräämään hyvin lian. Liinat soveltuvat kuivaimiin.

## **Häiriöapu**

Häiriöillä on usein yksinkertainen syy, jonka voit itse korjata seuraavan yleiskuvan avulla. Epäselvissä tapauksissa tai häiriöissä, jotka eivät ole tässä mainittuja, käänny valtuutetun asiakaspalvelun puoleen.

### **⚠ Sähköiskuvaara!**

Vain valtuutettu asiakaspalvelu saa suorittaa laitetta koskevia korjaustoimia.

### **Pitkä lämpenemisaika**

**Höyrykattila on kalkkiutunut.**

- Poista kalkki höyrykattilasta.

### **Ei höyryä.**

**Punainen merkkivalo (vedenpuute) palaa.**

Höyrykattilassa ei ole vettä. Vedenpuutetermostaatti katkaisee lämmityksen pois päältä.

- Kytke laite pois päältä.
- Katso "Veden lisääminen" sivulla 130.

**Höyryvipua ei voi painaa**

Höyryvipu on varmistettu lukituksella / lapsilukolla (C3).

- Työnnä höyrykytkimen lukitusta (C3) taaksepäin.

## Yleisiä ohjeita

### Takuu

Kussakin maassa ovat voimassa valtuuttamamme myyntiorganisaation julkaisemat takuehdot. Materiaali- ja valmistusvirheistä aiheutuvat virheet laitteessa korjaamme takuuajana maksutta. Takuutapauksessa ota yhteys ostosoitteineen jälleenmyyjään tai lähimpään valtuutettuun asiakaspalveluun. Emme vastaa vahingoista, jotka syntyvät laitteen epäasianmukaisesta käsittelystä tai käyttöohjeen laiminlyönnistä.

### Varaosat

Käytä vain alkuperäisiä Kärcherin varaosia. Varaosaluettelo löytyy tämän käyttöohjeen lopusta.

## Tekniset tiedot

### Sähköliitäntä

Jännite 220-240 V

Virtatyyppi 1~ 50 Hz

### Suoritustiedot

Lämmitysteho 1500 W

Maks. käyttöpaino 3,2 baaria

Kuumennusaika litraa vettä kohti 9 min.

Maks. höyrymäärä 65 g/min

### Mitat

Höyrykattila 1,6 l

Paino (ilman varusteita) 6 kg

Leveys 340 mm

Pituus 385 mm

Korkeus 315 mm



## Αγαπητέ πελάτη,



Πριν από την πρώτη χρήση της συσκευής διαβάστε τις οδηγίες λειτουργίας και ενεργήστε βάσει αυτών. Φυλάξτε τις παρούσες οδηγίες λειτουργίας για μελλοντική χρήση ή για τον επόμενο κάτοχο της συσκευής.

### Αρμόζουσα χρήση

Ο ατμοκαθαριστής προορίζεται αποκλειστικά για οικιακή χρήση. Η συσκευή έχει σχεδιαστεί για καθαρισμό με ατμό και μπορεί να χρησιμοποιείται και σε συνδυασμό με τα κατάλληλα πρόσθετα εξαρτήματα τα οποία αναφέρονται σε αυτές τις οδηγίες χρήσης. Θα πρέπει όμως να δώσετε ιδιαίτερη προσοχή στην τήρηση των οδηγιών ασφαλείας.

### Περιεχόμενα

Σύντομες οδηγίες χρήσης	2/137
Περιγραφή της συσκευής	3/137
Υποδείξεις ασφαλείας	138
Προετοιμασία	140
Λειτουργία	140
Χρήση των εξαρτημάτων	143
Φροντίδα, Συντήρηση	148
Αντιμετώπιση βλαβών	149
Γενικές υποδείξεις	148
Τεχνικά χαρακτηριστικά	148

### Σύντομες οδηγίες χρήσης

#### → Βλέπε σελίδα 2.

- 1 Γεμίστε τον ατμοκαθαριστή με νερό Μέγιστη ποσότητα 1,6 λίτρα.
- 2 Βιδώστε το καπάκι ασφαλείας.
- 3 Συνδέστε το βύσμα ατμού στην υποδοχή της συσκευής.  
Συνδέστε τα εξαρτήματα στο πιστόλι ατμού.
- 4 Συνδέστε το ρευματολήπτη στην πρίζα.  
Θέσατε τη συσκευή σε λειτουργία. *Ανάβουν η πράσινη και η πορτοκαλί ενδεικτική λυχνία.*
- 5 Περιμένετε (περίπου 10 λεπτά) μέχρι να σβήσει η πορτοκαλί ενδεικτική λυχνία.
- 6 Ο ατμοκαθαριστής είναι έτοιμος για χρήση.

### Περιγραφή της συσκευής

#### → Βλέπε σελίδα 3.

- A1 Υποδοχή συσκευής με κάλυμμα
  - A2 Διακόπτης (On/Off)
  - A3 Θήκη εξαρτημάτων
  - A4 Καλώδιο τροφοδοσίας
  - A5 Καπάκι ασφαλείας
  
  - B1 Ενδεικτική λυχνία (κόκκινη)  
- έλλειψη νερού στον ατμολέβητα
  - B2 Ενδεικτική λυχνία (πράσινη)  
- υπάρχει τάση δικτύου
  - B3 Ενδεικτική λυχνία (πορτοκαλί)  
- θέρμανση
  
  - C1 Πιστόλι ατμού
  - C2 Πλήκτρο απασφάλισης
  - C3 Διάταξη ασφάλισης μοχλού ατμού (ασφάλεια για παιδιά)  
Εμπρός - φραγή μοχλού ατμού  
Μέσο - μειωμένη ποσότητα ατμού  
Πίσω - μέγιστη ποσότητα ατμού
  - C4 Μοχλός ατμού
  - C5 Εύκαμπτος σωλήνας ατμού
  - C6 Βύσμα ατμού
  
  - D1 Μπεκ ψεκασμού σημείου
  - D2 Στρογγυλή βούρτσα
  
  - E1 Μπεκ χειρός
  - E2 Επένδυση φροτέ
  
  - F1 Υαλοκαθαριστήρας
  
  - G1 Σωλήνες προέκτασης (2 τεμάχια)
  - G2 Πλήκτρο απασφάλισης
  - G3 Γάντζος αποθήκευσης
  
  - H1 Μπεκ δαπέδου
  - H2 Κλιπ στερέωσης
  - H3 Πανί δαπέδου
  
  - K1\* Σίδηρο
  - K2 Ενδεικτική λυχνία - θέρμανση σιδήρου
  - K3 Πλήκτρο ατμού με κλειδίωμα
  - K4 Ρυθμιστής θερμοκρασίας
  - K5 Βύσμα ατμού
- \* διατίθεται ως προαιρετικό εξάρτημα

### Σύμβολα στη συσκευή



#### Ατμός

ΠΡΟΣΟΧΗ – Κίνδυνος εγκαύματος

## Υποδείξεις ασφαλείας

Οι προειδοποιητικές πινακίδες και οι πινακίδες υποδείξεων που είναι τοποθετημένες στη συσκευή, παρέχουν σημαντικές υποδείξεις για την ασφαλή λειτουργία.

Εκτός από τις υποδείξεις που παρέχονται στο παρόν εγχειρίδιο οδηγιών λειτουργίας πρέπει να τηρούνται και οι γενικές διατάξεις ασφαλείας και πρόληψης ατυχημάτων που προβλέπει ο νομοθέτης.

### ⚠ Σύνδεση ρεύματος

- Συνδέετε τη συσκευή μόνο σε πρίζες που είναι γειωμένες σύμφωνα με τις προδιαγραφές.
- Συνδέετε τη συσκευή σε χώρους με υγρασία, π.χ. στο λουτρό, μόνο σε πρίζες με προεγκατεστημένο προστατευτικό διακόπτη FI. Σε περίπτωση αμφιβολιών συμβουλευτείτε ειδικό ηλεκτρολόγο.
- Η αναγραφόμενη τάση στην πινακίδα τύπου πρέπει να είναι ίδια με την τάση της πρίζας.
- Μην αγγίζετε ποτέ το ρευματολήπτη και την πρίζα με βρεγμένα χέρια.
- Χρησιμοποιείτε αποκλειστικά αδιάβροχο καλώδιο προέκτασης ελάχιστης διατομής 3x1 mm<sup>2</sup>.
- Η σύνδεση μεταξύ καλωδίου τροφοδοσίας και καλωδίου προέκτασης δεν επιτρέπεται να βρίσκεται μέσα σε νερό.
- Μη χρησιμοποιείτε ποτέ ελαττωματικά καλώδια τροφοδοσίας ή προέκτασης! Αν το καλώδιο τροφοδοσίας υποστεί ζημιά, πρέπει να αντικατασταθεί με ειδικό καλώδιο τροφοδοσίας που διατίθεται από τον κατασκευαστή ή την υπηρεσία εξυπηρέτησης πελατών του.
- Προσέχετε ώστε το καλώδιο τροφοδοσίας ή το καλώδιο προέκτασης να μην υποστούν φθορές ή ζημιές από τροχούς, σύνθλιψη, τράβηγμα ή παρόμοιες αιτίες. Προστατέψτε το καλώδιο τροφοδοσίας από θερμότητα, λάδια και αιχμηρές ακμές.
- Σε περίπτωση αντικατάστασης των συνδέσμων μεταξύ του καλωδίου τροφοδοσίας και του καλωδίου προέκτασης πρέπει να διατηρείται η αδιάβροχη προστασία και η μηχανική αντοχή.

### ⚠ Χρήση

- Πριν από τη χρήση ελέγξτε εάν η συσκευή και τα εξαρτήματά της είναι σε καλή κατάσταση. Σε περίπτωση που δεν βρίσκονται σε άψογη κατάσταση, δεν επιτρέπεται να χρησιμοποιηθούν. Ελέγξτε ιδιαίτερα τον αγωγό σύνδεσης με το δίκτυο, το καπάκι ασφαλείας και τον ελαστικό σωλήνα ατμού.
- Ο εύκαμπτος σωλήνας ατμού δεν πρέπει να έχει φθορές (κίνδυνος εγκαυμάτων). Ο εύκαμπτος σωλήνας ατμού πρέπει να αντικαθίσταται άμεσα εάν έχει υποστεί ζημιές. Χρησιμοποιείτε αποκλειστικά τον εύκαμπτο σωλήνα ατμού που συνιστάται από τον κατασκευαστή (σχετικά με τον κωδικό παραγγελίας βλέπε κατάλογο ανταλλακτικών).
- Μην γεμίζετε ποτέ τη δεξαμενή νερού με διαλύτες, υγρά που περιέχουν διαλύτες ή αδιάλυτα οξέα (π.χ. απορρυπαντικά, βενζίνη, διαλύτες χρωμάτων και ακετόνη), διότι προσβάλλουν τα υλικά που χρησιμοποιούνται στη συσκευή.
- Απαγορεύεται η χρήση σε χώρους όπου υφίσταται κίνδυνος έκρηξης. Κατά τη χρήση της συσκευής σε επικίνδυνους χώρους πρέπει να τηρούνται οι αντίστοιχες προδιαγραφές ασφαλείας.
- Η συσκευή πρέπει να τοποθετείται σε σταθερή επιφάνεια.
- Μην ασφαλίσετε το μοχλό ατμού κατά τη χρήση του.
- Μην αγγίζετε με το χέρι τη δέσμη ατμού από κοντινή απόσταση και μην την κατευθύνετε σε ανθρώπους ή ζώα (κίνδυνος εγκαυμάτων).
- Μην ψεκάζετε με ατμό αντικείμενα που περιέχουν επικίνδυνες για την υγεία ουσίες (π.χ. αμίαντο).
- Ο χρήστης πρέπει να χρησιμοποιεί τη συσκευή σύμφωνα με τις προδιαγραφές. Πρέπει να λαμβάνει υπόψη τις τοπικές συνθήκες και κατά την εργασία του με τη συσκευή να είναι προσεκτικός ώστε να μην βλάψει άλλους ανθρώπους και ιδιαίτερα παιδιά.
- Η συσκευή αυτή δεν πρέπει να χρησιμοποιείται από άτομα (συμπεριλαμβανομένων των παιδιών) με

σωματικές, διανοητικές και αισθητήριες ανεπάρκειες ή άτομα που δεν έχουν την κατάλληλη εμπειρία ή γνώση, εκτός εάν επιτηρούνται από κατάλληλο για την ασφάλειά τους άτομο ή έλαβαν προηγουμένως οδηγίες για την κατάλληλη χρήση της συσκευής.

Τα παιδιά πρέπει να επιτηρούνται για να διασφαλιστεί ότι δεν θα παίζουν με τη συσκευή.

- **Ιδιαίτερη προσοχή απαιτείται εάν συμπληρώνετε νερό όταν ο ατμολέβητας είναι ακόμη ζεστός.** Σε διαφορετική περίπτωση μπορεί να τραυματισθείτε από εκτινασόμενα σταγονίδια νερού! (Κίνδυνος εγκαυμάτων)
- **Μην αφήνετε τη συσκευή ποτέ χωρίς επίβλεψη, εφόσον βρίσκεται σε λειτουργία.**

#### **⚠ Καθαρισμός ηλεκτρικών συσκευών με ατμό.**

- **Προσοχή:** Η συσκευή δεν μπορεί να χρησιμοποιηθεί για τον καθαρισμό ηλεκτρικών συσκευών, π.χ. φούρνων, απορροφητήρων, φούρνων μικροκυμάτων, τηλεοράσεων, λαμπτήρων, σεσουάρ, ηλεκτρικών καλοριφέρ κτλ.

#### **⚠ Συντήρηση**

- **Πριν από την εκτέλεση εργασιών περιποίησης και συντήρησης απενεργοποιήστε τη συσκευή και αποσυνδέστε το ρευματολήπτη από την πρίζα.**
- **Εργασίες επισκευής στη συσκευή επιτρέπεται να εκτελούνται μόνον από την εξουσιοδοτημένη υπηρεσία εξυπηρέτησης πελατών.**

#### **⚠ Αποθήκευση**

- **Μην χρησιμοποιείτε και μην αποθηκεύετε τη συσκευή σε οριζόντια θέση!**
- **Προστατέψτε τη συσκευή από τη βροχή. Μην αποθηκεύετε τη συσκευή σε υπαίθριο χώρο.**

## **Στοιχεία ασφαλείας**

Αυτός ο ατμοκαθαριστής είναι εξοπλισμένος με πολλές διατάξεις ασφαλείας που εξασφαλίζουν την ασφάλεια με πολύπυρο τρόπο. Ακολουθούν αναφέρονται τα σημαντικότερα στοιχεία ασφαλείας.

### **Ρυθμιστής πίεσης**

Ο ρυθμιστής πίεσης διατηρεί κατά το δυνατόν σταθερή πίεση στον ατμολέβητα κατά τη διάρκεια της λειτουργίας. Η θέρμανση σβήνει όταν η μέγιστη πίεση λειτουργίας στο λέβητα ανέλθει και τίθεται και πάλι σε λειτουργία μόλις η πίεση μειωθεί ύστερα από κατανάλωση ατμού.

### **Θερμοστάτης έλλειψης νερού**

Η θερμοκρασία της θέρμανσης αυξάνει όταν μειώνεται η ποσότητα νερού στο λέβητα. Ο θερμοστάτης έλλειψης νερού διακόπτει τη λειτουργία της θέρμανσης και ανάβει η κόκκινη ενδεικτική λυχνία έλλειψης νερού. Η επανενεργοποίηση της θέρμανσης αναστέλλεται μέχρι να ψυχθεί ή να πληρωθεί εκ νέου ο λέβητας.

### **Θερμοστάτης ασφαλείας**

Ο θερμοστάτης ασφαλείας απενεργοποιεί τη συσκευή σε περίπτωση βλάβης του θερμοστάτη του λέβητα και υπερθέρμανσης της συσκευής. Για την αντικατάσταση του θερμοστάτη ασφαλείας απευθυνθείτε στην αρμόδια υπηρεσία εξυπηρέτησης πελατών της εταιρίας KARCHER.

### **Καπάκι ασφαλείας**

Το καπάκι ασφαλείας σφραγίζει το λέβητα έναντι της υφιστάμενης πίεσης ατμού. Σε περίπτωση που ο ρυθμιστής πίεσης είναι ελαττωματικός και στο λέβητα δημιουργηθεί υπερπίεση, στο καπάκι ασφαλείας ανοίγει μια βαλβίδα υπερπίεσης και ο ατμός διαφεύγει από το καπάκι στο περιβάλλον. Πριν από την εκ νέου θέση σε λειτουργία της συσκευής απευθυνθείτε στην αρμόδια υπηρεσία εξυπηρέτησης πελατών της εταιρίας KARCHER.

## Προετοιμασία

### Αφαίρεση τη συσκευασίας της συσκευής

Κατά την αφαίρεση της συσκευασίας ελέγξτε εάν υπάρχουν όλα τα εξαρτήματα (βλέπε σελίδα 3). Εάν κατά την αφαίρεση της συσκευασίας διαπιστώσετε ότι λείπουν εξαρτήματα ή διαπιστώσετε ζημιές που προκλήθηκαν κατά τη μεταφορά, ενημερώστε αμέσως τον προμηθευτή σας.

### Προστασία του περιβάλλοντος



Τα υλικά συσκευασίας είναι ανακυκλώσιμα. Μην πετάτε τη συσκευασία στα οικιακά απορρίμματα, αλλά παραδώστε την προς ανακύκλωση.



Οι παλιές συσκευές περιέχουν ανακυκλώσιμα υλικά, τα οποία θα πρέπει να παραδίδονται προς επαναχρησιμοποίηση. Για το λόγο αυτό αποσύρετε τις παλιές συσκευές με κατάλληλες διαδικασίες συγκέντρωσης αποβλήτων.

### Τακτοποίηση εξαρτημάτων

- Με το πλήκτρο απασφάλισης πατημένο εισάγετε το γάντζο αποθήκευσης (G3) από κάτω στο σωλήνα προέκτασης (G1) μέχρι τη δεύτερη θέση ασφάλισης. Ο γάντζος αποθήκευσης πρέπει να ασφαλίσει μόλις απελευθερώσετε το πλήκτρο απασφάλισης (βλέπε εικόνα 1).

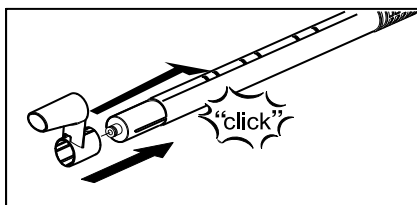

Εικόνα 1

## Λειτουργία

### Συναρμολόγηση εξαρτημάτων

- Προσαρμόστε με ασφάλεια το βύσμα ατμού (C6) στην υποδοχή της συσκευής (A1). Κατά τη σύνδεση προσέξτε ώστε οι ασφάλειες του βύσματος ατμού να ασφαλίζουν στο καπάκι της υποδοχής της συσκευής (βλέπε εικόνα 2).

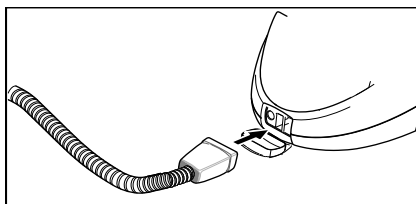

Εικόνα 2

- Συνδέστε τα απαιτούμενα εξαρτήματα (D1, E1) στο πιστόλι ατμού (C1). Για το σκοπό αυτό, εισάγετε το ανοικτό άκρο του εξαρτήματος στο πιστόλι ατμού και ωθήστε το στο πιστόλι ατμού μέχρι να ασφαλίσει το πλήκτρο απασφάλισης (C2) του πιστολιού ατμού (βλέπε εικόνα 3).

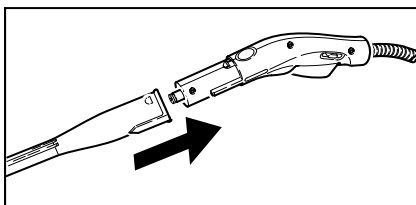

Εικόνα 3

- Κατά περίπτωση χρησιμοποιείτε τους σωλήνες προέκτασης (G1). Προς το σκοπό αυτό εγκαταστήστε τον ένα ή και τους δύο σωλήνες προέκτασης στο πιστόλι ατμού (C1) (βλέπε εικόνα 4). Εισάγετε τα απαιτούμενα εξαρτήματα (D1, E1, H1) στο ελεύθερο άκρο του σωλήνα προέκτασης.

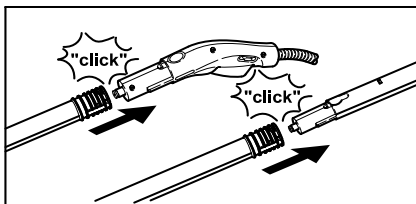

Εικόνα 4

- ➔ Το μπεκ ψεκασμού σημείου (D1) μπορεί να χρησιμοποιείται επίσης σε συνδυασμό με τη στρογγυλή βούρτσα (D2) (βλέπε εικόνα 5). Προς το σκοπό αυτό εφαρμόστε τις δύο εγκοπές της κεφαλής στις ασφάλειες του μπεκ ψεκασμού σημείου και περιστρέψτε δεξιόστροφα μέχρι να ασφαλισουν.

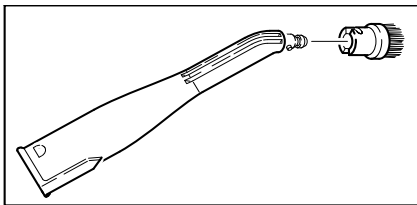

Εικόνα 5

### Αποσύνδεση εξαρτημάτων

#### ⚠ ΚΙΝΔΥΝΟΣ

Κατά την αποσύνδεση των εξαρτημάτων ενδέχεται να διαρρεύσει ζεστό νερό! Μην αποσυνδέετε ποτέ τα εξαρτήματα ενώ διαφεύγει ατμός - Κίνδυνος εγκαυμάτων!

- ➔ Μετακινήστε την ασφάλεια (C3) προς τα εμπρός (εμπλοκή του μοχλού ατμού).
- ➔ Προκειμένου να αποσυνδέσετε τα εξαρτήματα πιέστε το πλήκτρο απασφάλισης (C2 ή G2) και αποσυνδέστε τα εξαρτήματα (βλέπε εικόνα 6).

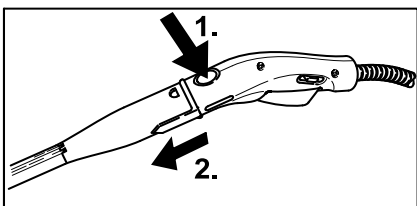

Εικόνα 6

- ➔ Για την αποσύνδεση της κεφαλής από το μπεκ ψεκασμού σημείου, περιστρέψτε την κεφαλή αριστερόστροφα και αποσυνδέστε τα εξαρτήματα.

### Γεμίστε με νερό

**Υπόδειξη:** Αν χρησιμοποιείτε συνεχώς αποσταγμένο νερό του εμπορίου δεν απαιτείται αφαλάτωση του λέβητα.

#### ΠΡΟΣΟΧΗ

Μη χρησιμοποιείτε νερό συμπτυκνώματος από το

στεγνωτήριο ρούχων! Μην γεμίζετε το λέβητα με απορρυπαντικά ή άλλα πρόσθετα!

- ➔ Ξεβιδώστε το καπάκι ασφαλείας (A5) από τη συσκευή.
- ➔ Αποστραγγίστε τυχόν κατάλοιπα νερού από το λέβητα.
- ➔ Πληρώστε το λέβητα με μέγιστη ποσότητα 1,6 λίτρων καθαρού νερού της βρύσης.  
**Υπόδειξη:** Ο λέβητας μπορεί να πληρωθεί έως 2 cm κάτω από το χείλος του στομίου πλήρωσης. Η χρήση ζεστού νερού περιορίζει το χρόνο προθέρμανσης.
- ➔ Βιδώστε και πάλι γερά στη συσκευή το καπάκι ασφαλείας (A5).

### Ενεργοποίηση της συσκευής

#### ΠΡΟΣΟΧΗ

Μην ενεργοποιείτε τη συσκευή χωρίς νερό στο λέβητα. Εάν συμβεί αυτό η συσκευή μπορεί να υπερθερμανθεί (βλέπε αντιμετώπιση βλαβών).

- ➔ Συνδέστε το ρευματολήπτη στην πρίζα.
- ➔ Πιέστε το διακόπτη (A2) για να ενεργοποιήσετε τη συσκευή.  
Ανάβουν η πράσινη (B2) και η πορτοκαλί (B3) ενδεικτική λυχνία.
- ➔ Ύστερα από περίπου 10 λεπτά σβήνει η πορτοκαλί ενδεικτική λυχνία (B3). Ο ατμοκαθαριστής είναι έτοιμος για χρήση.
- ➔ Μετακινήστε προς τα πίσω την ασφάλεια (C3) του μοχλού ατμού.  
**Υπόδειξη:** Αν μετακινήσετε την ασφάλεια (C3) προς τα πίσω, ο μοχλός ατμού (C4) δεν μπορεί να χρησιμοποιηθεί (ασφάλεια για παιδιά).
- ➔ Πατήστε το μοχλό ατμού (C4). Ψεκάζετε με το πιστόλι ατμού (C1) πάντα σε ένα πανί μέχρι να αρχίσει να βγαίνει ο ατμός ομοιόμορφα.  
**Υπόδειξη:** Η θέρμανση του ατμοκαθαριστή ενεργοποιείται επανειλημμένα κατά τη χρήση για να διατηρεί σταθερή την πίεση στο λέβητα. Κατά τη διαδικασία αυτή ανάβει η πορτοκαλί ενδεικτική λυχνία (B3).

## Ρύθμιση της παροχής ατμού

- Ρυθμίστε την παροχή ατμού με το μοχλό ατμού (C4).
- Η ασφάλεια (C3) παρέχει τη δυνατότητα πρόσθετης ρύθμισης της παροχής ατμού.
  - Σύρτης στην εμπρός θέση: καθόλου ατμός (ασφάλεια για παιδιά)
  - Σύρτης στη μεσαία θέση: μειωμένη παροχή ατμού
  - Σύρτης στην πίσω θέση: μέγιστη παροχή ατμού

## Προσωρινή απόθεση εξαρτημάτων

Ο σωλήνας προέκτασης με το μπεκ δαπέδου μπορεί να θεθεί στη θέση αποθήκευσης σε περίπτωση σύντομης διακοπής της εργασίας (βλέπε εικόνα 7).

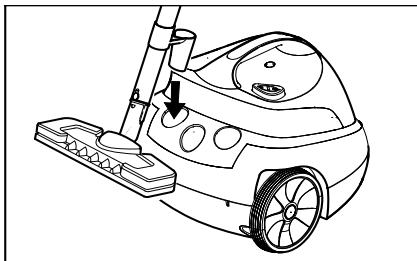

Εικόνα 7

## Συμπληρώστε νερό

Η πίεση ατμού μειώνεται όταν έχει αναλωθεί το νερό στο λέβητα. Λίγο μετά ανάβει η κόκκινη ενδεικτική λυχνία έλλειψης νερού (B1).

Για να μπορείτε να αναπληρώσετε το νερό αμέσως, μπορείτε να αποσυμπίεσετε γρήγορα την υπολειμματική πίεση ατμού, όσο ανάβει η ενδεικτική λυχνία έλλειψης νερού.

**Υπόδειξη:** Δεν μπορείτε να ανοίξετε το καπάκι ασφαλείας (A5) όσο στο λέβητα επικρατεί έστω και περιορισμένη πίεση.

- Πατήστε το μοχλό ατμού (C4) μέχρι να πάψει να διαφεύγει ατμός. Στο σημείο αυτό δεν επικρατεί πλέον πίεση στο λέβητα της συσκευής.

### **⚠ ΚΙΝΔΥΝΟΣ**

Όταν ανοίγετε το καπάκι ασφαλείας ενδέχεται να διαφύγει μια υπολειμματική ποσότητα ατμού.

Ανοίξτε προσεκτικά το καπάκι ασφαλείας.

Κίνδυνος εγκαυμάτων.

- Ξεβιδώστε το καπάκι ασφαλείας (A5) από τη συσκευή.
- Πιέστε το διακόπτη (A2) για να θέσετε εκτός λειτουργίας τη συσκευή.

### **⚠ ΚΙΝΔΥΝΟΣ**

Ο ζεστός λέβητας εγκυμονεί κίνδυνο πρόκλησης εγκαυμάτων επειδή ενδέχεται να εκπιναχθούν σταγονίδια ζεστού νερού κατά την πλήρωση! Μην γεμίζετε το λέβητα με απορρυπαντικά ή άλλα πρόσθετα!

- Πληρώστε το λέβητα με μέγιστη ποσότητα 1,6 λίτρων καθαρού νερού της βρύσης.
- Βιδώστε και πάλι γερά στη συσκευή το καπάκι ασφαλείας (A5).
- Πιέστε το διακόπτη (A2) για να ενεργοποιήσετε τη συσκευή.
- Ύστερα από περίπου 10 λεπτά σβήνει η πορτοκαλί ενδεικτική λυχνία (B3). Ο ατμοκαθαριστής είναι έτοιμος για χρήση.

## Διακοπή λειτουργίας της συσκευής

- Πιέστε το διακόπτη (A2) για να θέσετε εκτός λειτουργίας τη συσκευή.
- Αποσυνδέστε το ρευματολήπτη από την πρίζα.
- Πιέστε προς τα κάτω το καπάκι της υποδοχής της συσκευής (A1) και αποσυνδέστε το βύσμα ατμού (C6) από την υποδοχή της συσκευής.

## Φύλαξη της συσκευής

→ Βλέπε "Τακτοποίηση εξαρτημάτων" στη σελίδα 139

Πριν την τακτοποίηση αφήνετε τις βούρτσες να κρύνουν για να αποφευχθεί η παραμόρφωση των τριχών.

- Τυλίξτε το καλώδιο ρεύματος και κρεμάστε το στο αναποδογυρισμένο άγκιστρο τακτοποίησης της μαζεμένης επέκτασης.
- Το μπεκ σημειακού ψεκασμού μπορεί να τοποθετηθεί σε ένα ελεύθερο σωλήνα.
- Τοποθετήστε το μπεκ δαπέδου (H1) στο σωλήνα προέκτασης με το γάντζο αποθήκευσης.
- Τοποθετήστε τους σωλήνες προέκτασης στις μεγάλες υποδοχές εξαρτημάτων (βλέπε εικόνα 2).
- Τοποθετήστε το μπεκ χειρός (E1) στην μεσαία υποδοχή εξαρτημάτων (βλέπε εικόνα 8).

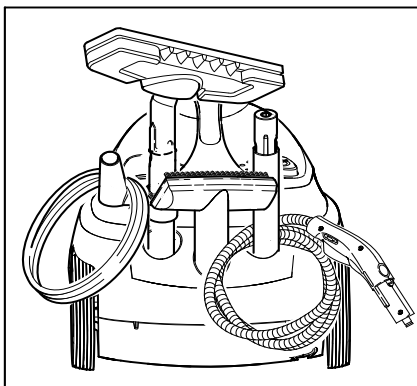

Εικόνα 8

## Χρήση των εξαρτημάτων

### Σημαντικές υποδείξεις για τη χρήση

#### Καθαρισμός υφασμάτων

Πριν χρησιμοποιήσετε τον ατμοκαθαριστή σε υφάσματα, θα πρέπει να ελέγξετε την αντοχή του υφάσματος στον ατμό σε σημείο που δεν φαίνεται. Ψεκάστε την επιφάνεια με πολύ ατμό και αφήστε την να στεγνώσει. Κατόπιν ελέγξτε αν αλλοιώθηκε η μορφή και το χρώμα του υφάσματος.

#### Καθαρισμός επιστρωμένων ή βαμμένων επιφανειών

##### ⚠ ΠΡΟΕΙΔΟΠΟΙΗΣΗ

*Μη στρέψετε ποτέ τον ατμό σε κολλημένες ακμές διότι μπορεί να αποκολληθεί το υλικό επικάλυψης. Μην χρησιμοποιείτε τον ατμοκαθαριστή σε ξύλινα δάπεδα και παρκέ που δεν διαθέτουν μονωτική επίστρωση.*

Προσοχή στον καθαρισμό επίπλων κουζίνας και σαλονιού, πόρτων, δαπέδων παρκέ, βαμμένων ή επικαλυμμένων με πλαστικό επιφανειών! Η μακρόχρονη χρήση ατμού σε επιφάνειες με κερί, σιλβωτικά επίπλων, πλαστικές επικαλύψεις ή χρώματα μπορεί να προκαλέσει τη φθορά τους ή τη δημιουργία λεκέδων. Επομένως θα πρέπει να καθαρίζετε τις επιφάνειες αυτές με πανί ψεκασμένο με ατμό ή να ψεκάζετε σύντομα στις επιφάνειες πάνω από ένα διπλωμένο πανί.

#### Καθαρισμός γυάλινων επιφανειών

##### ⚠ ΠΡΟΕΙΔΟΠΟΙΗΣΗ

*Μη στρέψετε τη δέσμη ατμού απευθείας στα μονωμένα σημεία του πλαισίου του παραθύρου, για να μην υποστεί βλάβη η μόνωση.* Θερμαίνετε το τζάμι του παραθύρου όταν οι εξωτερικές θερμοκρασίες είναι χαμηλές και κυρίως το χειμώνα. Προς το σκοπό αυτό ψεκάστε ολόκληρη τη γυάλινη επιφάνεια ελαφρά με ατμό. Κατ' αυτόν τον τρόπο εξισορροπούνται οι διαφορές θερμοκρασίας και αποφεύγονται τάσεις στη γυάλινη επιφάνεια. Αυτό είναι πολύ σημαντικό, διότι αν υπάρχουν επιφάνειες με διαφορετικές θερμοκρασίες μπορεί να σπάσει το γυαλί.

## Πιστόλι ατμού (C1)

Μπορείτε να χρησιμοποιήσετε το πιστόλι ατμού χωρίς τα εξαρτήματα.

### Χρήση:

- Απομάκρυνση οσμών και τσακισμάτων από τα ρούχα: ψεκάστε με ατμό το κρεμασμένο ρούχο από απόσταση 10-20cm.
- Ξεσκόνισμα φυτών: ψεκάζετε από απόσταση 20-40 cm.
- Υγρό ξεσκόνισμα: ψεκάστε σύντομα ένα πανί με ατμό και σκουπίστε με αυτό τα έπιπλα.

## Μπρεκ ψεκασμού σημείου (D1)

Όσο πιο κοντά στο λερωμένο σημείο κρατάτε το μπρεκ, τόσο περισσότερο ενισχύεται η καθαριστική δράση του ατμού, επειδή η θερμοκρασία και η πίεση του ατμού είναι υψηλότερη τη στιγμή της εξόδου του από το μπρεκ.

### Χρήση:

- Βρύσες, αποχετεύσεις
- Νεροχύτες, τουαλέτες
- Περισίδες, θερμαντικά σώματα
- Διάλυση λεκέδων: Βρέξτε πρώτα τις επίμονες επιποθέσεις αλάτων με ξύδι και αφήστε το να επιδράσει για περίπου 5 λεπτά

## Στρογγυλή βούρτσα (D2)

**Υπόδειξη:** η στρογγυλή βούρτσα δεν είναι κατάλληλη για τον καθαρισμό ευαίσθητων επιφανειών.

Η στρογγυλή βούρτσα τοποθετείται απευθείας στο μπρεκ ψεκασμού σημείου.

### Χρήση:

- δυσπρόσιτα σημεία όπως π.χ. γωνίες και αρμοί
- Βρύσες, αποχετεύσεις

## Ακροφύσιο χειρός (E1)

Περάστε πάνω από το ακροφύσιο χειρός την επένδυση φροτέ (E2).

### Χρήση:

- Μικρές πλενόμενες επιφάνειες, π.χ. συνθετικές επιφάνειες κουζίνας, τοίχοι με πλακάκια
- Καμπίνες ντους, καθρέφτες
- Υφάσματα επίπλων
- Εσωτερικό αυτοκινήτων, παρμπρίζ
- Μπανιέρες

## Υαλοκαθαριστήρας

### Χρήση:

- Παράθυρα, καθρέφτες
  - Γυάλινες επιφάνειες σε ντουζιέρες
  - άλλες λείες επιφάνειες
- Πριν από τον πρώτο καθαρισμό με τον υαλοκαθαριστήρα καθαρίστε προκαταρκτικά με το μπρεκ χειρός και την επένδυση φροτέ.
- Ψεκάστε ομοιόμορφα με ατμό τη γυάλινη επιφάνεια από απόσταση περίπου 20 cm.
- Καθαρίστε τη γυάλινη επιφάνεια κατά ζώνες από επάνω προς τα κάτω με το λαστιχένιο χείλος του υαλοκαθαριστήρα. Στεγνώνετε το λαστιχένιο χείλος και το πλαίσιο του παραθύρου με πανί ύστερα από κάθε πέρασμα.

## Μπρεκ δαπέδου (H1)

### Χρήση:

- όλες οι πλενόμενες επιφάνειες τοίχων και δαπέδων, π.χ.: λίθινα δάπεδα, πλακάκια και δάπεδα από PVC.
- Στερεώστε το πανί δαπέδου στο ακροφύσιο δαπέδου.
- 1 Διπλώστε το πανί δαπέδου κατά μήκος και τοποθετήστε επάνω του το ακροφύσιο δαπέδου.
  - 2 Ανοίξτε τα κλιπ στερέωσης.
  - 3 Τοποθετήστε τα άκρα του πανιού στα ανοίγματα.
  - 4 Κλείστε τα κλιπ στερέωσης.

### Προσοχή

Μην βάζετε τα δάκτυλα ανάμεσα στα κλιπ.

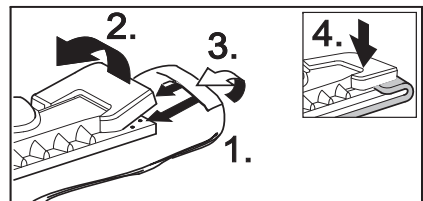

Εικόνα 9

- Για να αφαιρέσετε το πανί δαπέδου τραβήξτε το ενώ πιέζετε τα κλιπ στερέωσης (H2).
- Το πανί δαπέδου πρέπει να αναστρέφεται και να αντικαθίσταται τακτικά. Κατ' αυτόν τον τρόπο βελτιώνετε το καθαριστικό



αποτέλεσμα.

- Σε πολύ ακάθαρτες επιφάνειες πρέπει να προχωρείτε αργά ώστε ο ατμός να μπορεί να επιδρά για περισσότερη ώρα.
- Αν στην επιφάνεια που καθαρίζετε υπάρχουν κατάλοιπα απορρυπαντικών ή υλικά περιποίησης δαπέδων (π.χ. κερι, γυαλιστικό γαλάκτωμα), μπορεί να σχηματισθούν γραμμώσεις κατά τον καθαρισμό. Αυτές οι γραμμώσεις εξαφανίζονται κατά κανόνα μετά από επανειλημμένη χρήση του ατμοκαθαριστή.

### Σίδερο (K1) (προαιρετικά)

*Προαιρετικός εξοπλισμός, βλέπε σελίδα 146*

- Συνδέστε σταθερά το βύσμα ατμού (K5) του σίδηρου στην υποδοχή της συσκευής (A1). Κατά τη σύνδεση προσέξτε ώστε οι ασφάλειες του βύσματος ατμού να ασφαλίζουν στο καπάκι της υποδοχής της συσκευής.

### Σιδέρωμα με ατμό

Συνιστούμε τη χρήση της σιδερώστρας Kõcher με ενεργό σύστημα απορρόφησης ατμού. Αυτή η σιδερώστρα είναι ιδανικά προσαρμοσμένη στη συσκευή που αγοράσατε. Διευκολύνει και συντομεύει σημαντικά το σιδέρωμα. Σε κάθε περίπτωση θα πρέπει να χρησιμοποιείτε σιδερώστρα με ατμοδιαπερατό, δικτυωτό πανί σιδερώματος.

- Όλα τα υφάσματα μπορούν να σιδερωθούν με ατμό. Θέστε το ρυθμιστή θερμοκρασίας (K4) του σίδηρου εντός της γραμμοσκιασμένης περιοχής (•••/MAX). Ευαίσθητα τυπωμένα σχέδια ή υφάσματα πρέπει να σιδερώνονται από την ανάποδη ή σύμφωνα με τις υποδείξεις του κατασκευαστή. Για το σκοπό αυτό μπορείτε να χρησιμοποιήσετε την αντικολλητική βάση σιδερώματος της εταιρείας μας (δείτε στην επισκόπηση του προαιρετικού εξοπλισμού).
- Το σίδερο είναι έτοιμο για χρήση μόλις σβήσει η λυχνία του (K2). Η βάση του σίδηρου πρέπει να είναι καυτή ώστε ο ατμός να μην υγροποιείται σε αυτήν και να μη στάζει επάνω στα ρούχα.
- Για σιδέρωμα με ατμό πιέστε το πλήκτρο ατμού πάνω στο σίδερο.

**Διακοπτόμενος ατμός:** Πιέστε το πλήκτρο. Ο ατμός εξέρχεται για όσο διάστημα έχετε πιεσμένο το πλήκτρο.

**Ατμός διαρκείας:** (Εικόνα K) Πιέστε το πλήκτρο και τραβήξτε την ασφάλεια προς τα πίσω. Όταν τελειώσετε, ωθήστε την ασφάλεια προς τα εμπρός.

- Κατευθύνετε την πρώτη δέσμη ατμού σε ένα πανί μέχρι ο ατμός να εξέρχεται ομοιόμορφα.
- Μπορείτε να κρατήσετε το σίδερο και κάθετα για να ψεκάσετε με ατμό κουρτίνες, ρούχα κ.λ.π.

### Στεγνό σιδέρωμα

- Ρυθμίστε τη θερμοκρασία του σίδηρου ανάλογα με το ρούχο.
  - Συνθετικές ίνες
  - Μάλλινα
  - Λινά

### Αποκολλητής ταπετσαρίας τοίχου (προαιρετικό εξάρτημα)

*Προαιρετικός εξοπλισμός, βλέπε σελίδα 146*

Με τον αποκολλητή ταπετσαρίας τοίχου μπορείτε να χρησιμοποιήσετε τον ατμοκαθαριστή για την αφαίρεση των χάρτινων ταπετσαριών τοίχου.

- Τοποθετήστε τον αποκολλητή ταπετσαρίας τοίχου στην άκρη μιας λωρίδας της ταπετσαρίας. Ανοίξτε τη παροχή ατμού (C4) και αφήστε τον ατμό να δράσει μέχρι να μαλακώσει η ταπετσαρία τοίχου (περ. 10 δευτ.).
- Μετακινήστε τον αποκολλητή ταπετσαρίας τοίχου στο επόμενο τμήμα της κολλημένης ταπετσαρίας τοίχου. Καθώς μετακινείτε τον αποκολλητή κρατήστε πατημένο το διακόπτη ατμού (C4). Ανασηκώστε με μια σπάτουλα το αποκολλημένο τμήμα της ταπετσαρίας τοίχου και τραβήξτε το από τον τοίχο. Συνεχίστε να μετακινείτε τον αποκολλητή ταπετσαρίας τοίχου τμηματικά και αφαιρέστε την ταπετσαρία κατά λωρίδες.
- Σε ταπετσαρίες τοίχου με τραχιά επιφάνεια που έχουν βαφεί πολλές φορές, ενδέχεται ο ατμός να μην καταφέρει να διαπεράσει την ταπετσαρία. Γι' αυτό το λόγο συνιστάται η προπαρασκευή της ταπετσαρίας με καρφιδοφόρο κύλινδρο.

## Βούρτσα ατμού Turbo (προαιρετικό εξάρτημα)

*Προαιρετικός εξοπλισμός, βλέπε σελίδα 146*  
Η βούρτσα ατμού Turbo δονείται από τον εξερχόμενο ατμό και είναι ιδανική για τον ξεκούραστο καθαρισμό εξαιρετικά επίμονων ακαθαρσιών, ακόμη και σε δυσπρόσιτα σημεία στην κουζίνα και στο λουτρό.

### Χρήση:

- Καθαρισμός γωνιών, αρμών
- Δυσπρόσιτα σημεία

## Μπεκ περιποίησης υφασμάτων (προαιρετικό εξάρτημα)

*Προαιρετικός εξοπλισμός, βλέπε σελίδα 146*

### Χρήση:

Για το φρεσκάρισμα υφασμάτων που κρέμονται όπως π.χ. σακάκια ή κουρτίνες μέσω δύο λειτουργιών:

- αφαίρεση χνουδιών από ρούχα με τον ινοκαθαριστή.
- ψεκασμός με ατμό και αφαίρεση τσακισμάτων από υφάσματα (απομακρύνει και οσμές).

Με το πάτημα του διακόπτη ατμού απελευθερώνεται ατμός. Κατευθύνετε την πρώτη δέσμη ατμού σε ένα πανί μέχρι ο ατμός να εξέρχεται ομοιόμορφα.

## Μπεκ καθαρισμού παραθύρων (προαιρετικό εξάρτημα)

*Προαιρετικός εξοπλισμός, βλέπε σελίδα 146*

### Χρήση:

- Παράθυρα, Καθρέφτες
- Γυάλινες επιφάνειες σε ντουζιέρες
- Άλλου είδους γυάλινες επιφάνειες
- ➔ Με το μπεκ καθαρισμού παραθύρων ψεκάστε ομοιόμορφα με ατμό τη γυάλινη επιφάνεια από απόσταση περίπου 20 cm.
- ➔ Ύστερα μετακινήστε προς τα εμπρός την ασφάλεια (C3) ώστε να αποφευχθεί ανεπιθύμητο πάτημα του διακόπτη ατμού (C4).
- ➔ Καθαρίστε τη γυάλινη επιφάνεια κατά ζώνες από επάνω προς τα κάτω με το λαστιχένιο χείλος του μπεκ καθαρισμού παραθύρων. Στεγνώνετε το λαστιχένιο χείλος και το πλαίσιο του παραθύρου με πανί ύστερα από κάθε πέρασμα.

## Συνοπτική παρουσίαση του προαιρετικού εξοπλισμού

**Ατμοσίδηρο με ανοξειδωτή βάση** (Κωδ. παραγγελίας 2.884-503)

**Αντικολλητική βάση σιδήρου** (Κωδ. παραγγελίας 2.860-132)

**Επαγγελματικό ατμοσίδηρο με βάση αλουμινίου** (Κωδ. παραγγελίας 2.884-504)

**Αντικολλητική βάση σιδήρου** (Κωδ. παραγγελίας 2.860-131)

**Αποκολλητής ταπετσαρίας τοίχου** (Κωδ. παραγγελίας 2.863-062)

**Σετ στρόγγυλες βούρτσες** (Κωδ. παραγγελίας 2.863-058) - 4 στρόγγυλες βούρτσες για το μπεκ ψεκασμού σημείου.

**Σετ στρόγγυλες βούρτσες με σύρμα από μπρούντζο** (Κωδ. παραγγελίας 2.863-061) - 3

στρόγγυλες βούρτσες για το μπεκ ψεκασμού σημείου (για ιδιαίτερα επίμονες ακαθαρσίες)

**Πανιά φροτέ** (Κωδ. παραγγελίας 6.369-481) - 5 πανιά δαπέδου

**Επενδύσεις φροτέ** (Κωδ. παραγγελίας 6.370-990) - 5 επενδύσεις

**Σετ πανιών φροτέ** (Κωδ. παραγγελίας 6.960-019) - 2 πανιά δαπέδου, 3 επενδύσεις

**Σετ πανιών από μικρόνες** (Κωδ. παραγγελίας 6.905-921) - 1 πανί δαπέδου, 1 εξαιρετικά απορροφητική επένδυση με δυνατότητα συγκράτησης ακαθαρσιών

**Βιολογική σκόνη αφαλάτωσης RM 511**

(Κωδ. παραγγελίας 6.290-239) 3 x 100 g σκόνης για τον καθαρισμό του λέβητα.

**Στρόγγυλη βούρτσα με αποξέστη**

(Κωδ. παραγγελίας 2.863-140)

**Μπεκ καθαρισμού παραθύρων** (Κωδ. παραγγελίας 4.130-115)

**Λαστιχένιο χείλος για το μπεκ καθαρισμού παραθύρων** (Κωδ. παραγγελίας 6.273-140)

**Μπεκ περιποίησης υφασμάτων** (Κωδ. παραγγελίας 4.130-390)

**Βούρτσα ατμού Turbo** (Κωδ. παραγγελίας 2.863-159)

**Προέκταση** (Κωδ. παραγγελίας 5.762-236) Προέκταση για το μπεκ ψεκασμού σημείου.

**Μπεκ Power** (Κωδ. παραγγελίας 5.762-326) Πρόσθετη κεφαλή για το μπεκ ψεκασμού σημείου.

## Φροντίδα, Συντήρηση

### ⚠ ΚΙΝΔΥΝΟΣ

Οι εργασίες συντήρησης εκτελούνται μόνον όταν ο ρευματολήπτης δεν είναι συνδεδεμένος στην πρίζα και ο ατμοκαθαριστής έχει κρυώσει.

**Υπόδειξη:** Αν χρησιμοποιείτε συνεχώς αποσταγμένο νερό του εμπορίου δεν απαιτείται αφαλάτωση του λέβητα.

### Πλύση του λέβητα

Ξεπλύνετε το λέβητα του ατμοκαθαριστή το αργότερο ύστερα από κάθε πέμπτη πλήρωση του λέβητα.

- ➔ Πληρώστε το λέβητα με νερό και ανακινήστε τον με δύναμη. Κατ' αυτόν τον τρόπο αποκολλώνται τα ασβεστούχα κατάλοιπα που αποτίθενται στον πυθμένα του λέβητα.
- ➔ Αδειάστε το νερό. Προς το σκοπό αυτό γύρευτε τη συσκευή προς τη γωνία με τη χοάνη πλήρωσης (βλέπε εικόνα 10).

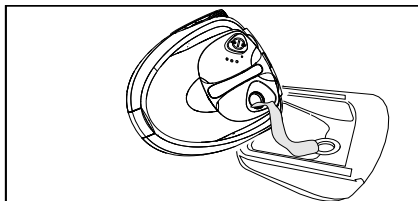

Εικόνα 10

### Αφαλάτωση του λέβητα

Επειδή στα τοιχώματα του λέβητα εναποτίθενται άλατα, συνιστάται να καθαρίζετε τον ατμολέβητα από τα άλατα στα ακόλουθα διαστήματα (ΠΔ=πληρώσεις δοχείου)

Σκληρότητα νερού	° dH	mmol/ λίτρο	ΠΔ
I μαλακό νερό	0-7	0-1,3	100
II νερό μέσης σκληρότητας	7-14	1,3-2,5	90
III σκληρό νερό	14-21	2,5-3,8	75
IV πολύ σκληρό νερό	>21	>3,8	50

**Υπόδειξη:** Πληροφορίες σχετικές με τη σκληρότητα του νερού της ύδρευσης που χρησιμοποιείτε μπορείτε να ζητήσετε από τον οργανισμό ύδρευσης.

- ➔ Αποσυνδέστε το ρευματολήπτη από την πρίζα.
- ➔ Αδειάστε όλο το νερό από τον ατμολέβητα.

### ⚠ ΠΡΟΕΙΔΟΠΟΙΗΣΗ

Για να αποφύγετε μια ενδεχόμενη βλάβη της συσκευής χρησιμοποιείτε αποκλειστικά προϊόντα εγκεκριμένα από την εταιρία Kärcher.

- ➔ Για την αφαίρεση των αλάτων χρησιμοποιείτε τα ειδικά στικ της KÄRCHER (κωδ. παραγγελίας 6.295-206). Κατά τη χρήση του διαλύματος αφαίρεσης αλάτων λάβετε υπόψη τις υποδείξεις δοσολογίας στη συσκευασία.

### ⚠ Προσοχή

Επιδείξτε προσοχή κατά την πλήρωση και το άδειασμα του ατμοκαθαριστή. Το αποσκληρυντικό μπορεί να προκαλέσει ζημιά σε ευαίσθητες επιφάνειες.

### ⚠ ΠΡΟΕΙΔΟΠΟΙΗΣΗ

Μην βιδώνετε το καπάκι ασφαλείας στην συσκευή κατά την διαδικασία της αφαλάτωσης. Μην χρησιμοποιείται τον ατμοκαθαριστή όσο υπάρχει ακόμη στον λέβητα μέσω αφαλάτωσης.

- ➔ Αδειάστε το διάλυμα αφαλάτωσης από το λέβητα ύστερα από 8 ώρες. Επειδή παραμένουν κατάλοιπα του διαλύματος στο λέβητα της συσκευής, ξεπλύνετε το λέβητα δύο έως τρεις φορές με κρύο νερό για να απομακρύνετε όλα τα υπολείμματα του προϊόντος αφαλάτωσης.
- ➔ Ο ατμοκαθαριστής είναι πλέον έτοιμος για χρήση.

### Φροντίδα των εξαρτημάτων

Αφήστε τα εξαρτήματα να στεγνώσουν τελείως πριν τα τακτοποιήσετε.

- ➔ Κατά την ψύξη και το στέγνωμα μην στηρίζετε το μπεκ δαπέδου (H1), το μπεκ χειρός (E1) και την στρογγυλή βούρτσα (D2) πάνω στις τρίχες για να μην παραμορφωθούν.

**Υπόδειξη:** Το πανί δαπέδου και η επένδυση φροτέ είναι ήδη προπλυμένα και μπορούν να χρησιμοποιηθούν αμέσως με τον ατμοκαθαριστή.

- ➔ Τα πανιά δαπέδου και οι επενδύσεις φροτέ πλένονται στο πλυντήριο στους 60°C. Μη χρησιμοποιείτε μαλακτικά για να διατηρηθεί η καλή απορροφητικότητα των πανιών. Τα πανιά είναι κατάλληλα και για στεγνωτήριο ρούχων.

## Αντιμετώπιση βλαβών

Οι βλάβες οφείλονται συχνά σε ασήμαντες αιτίες, τις οποίες μπορείτε να αντιμετωπίσετε μόνες/οι σας με τη βοήθεια του ακόλουθου πίνακα. Σε περίπτωση αμφιβολίας ή σε περίπτωση βλάβης που δεν αναφέρεται εδώ παρακαλούμε να απευθύνεστε στην εξουσιοδοτημένη υπηρεσία εξυπηρέτησης πελατών.

### **⚠ Κίνδυνος ηλεκτροπληξίας!**

*Εργασίες επισκευών στη συσκευή επιτρέπεται να εκτελούνται μόνον από την εξουσιοδοτημένη υπηρεσία εξυπηρέτησης πελατών.*

### **Υπερβολικός χρόνος προθέρμανσης.**

**Ο ατμολέβητας έχει άλατα.**

→ Αφαλατώστε τον ατμολέβητα.

### **Δεν παράγεται ατμός**

**Ανάβει η κόκκινη ενδεικτική λυχνία έλλειψης νερού.**

Ο ατμολέβητας είναι άδειος. Ο θερμοστάτης έλλειψης νερού απενεργοποιεί τη θέρμανση.

→ Απενεργοποιήστε τη συσκευή.

→ Βλέπε "Αναπλήρωση νερού" στη σελίδα 142

**Ο μοχλός ατμού δεν μπορεί να πατηθεί**

Ο μοχλός ατμού είναι κλειδωμένος με την ασφάλεια / ασφάλεια για τα παιδιά (C3).

→ Μετακινήστε προς τα πίσω την ασφάλεια (C3) του μοχλού ατμού.

## Γενικές υποδείξεις

### Εγγύηση

Σε κάθε χώρα ισχύουν οι όροι εγγύησης που εκδόθηκαν από την αρμόδια αντιπροσωπεία μας. Εντός της προθεσμίας της παρεχόμενης εγγύησης αποκαθιστούμε δωρεάν οποιαδήποτε βλάβη στη συσκευή σας εφόσον έχει προκληθεί από σφάλμα υλικού ή κατασκευής. Σε περίπτωση που επιθυμείτε να κάνετε χρήση της εγγύησης, παρακαλούμε απευθυνθείτε με την απόδειξη αγοράς στο κατάστημα από το οποίο προμηθευτήκατε τη συσκευή ή στην πλησιέστερη εξουσιοδοτημένη υπηρεσία τεχνικής εξυπηρέτησης πελατών μας. Δεν αναλαμβάνουμε καμία ευθύνη για ζημίες που προκαλούνται από εσφαλμένη χρήση της συσκευής ή από παράβλεψη των οδηγιών λειτουργίας.

### Ανταλλακτικά

Χρησιμοποιείτε αποκλειστικά γνήσια ανταλλακτικά Karcher. Έναν συνοπτικό πίνακα των ανταλλακτικών θα βρείτε στο τέλος αυτών των οδηγιών χρήσης.

## Τεχνικά χαρακτηριστικά

### Σύνδεση ηλεκτρικού ρεύματος

Τάση 220-240 V

Ρεύμα 1~ 50 Hz

### Επιδόσεις

Θερμαντική ισχύς 1500 W

Μέγιστη πίεση λειτουργίας 3,2 bar

Χρόνος προθέρμανσης ανά λίτρο νερού 9 λεπτά

Μέγιστη παροχή ατμού 65 g/λεπτό

### Διαστάσεις

Ατμολέβητας 1,6 λίτρα

Βάρος (χωρίς παρελκόμενα) 6 κιλά

Πλάτος 340 mm

Μήκος 385 mm

Ύψος 315 mm

## Sayın müşterimiz,



Cihazınızı ilk defa kullanmadan önce bu kullanım kılavuzunu

okuyup buna göre davranınız. Bu kullanım kılavuzunu, daha sonra tekrar kullanmak ya da cihazın sonraki kullanıcılarına iletmek üzere saklayın.

### Kurallara uygun kullanım

Buharlı temizleyiciyi sadece evde kullanın. Cihaz buharla temizleme işlemi için tasarlanmıştır ve bu kullanma kılavuzunda belirtilen uygun aksesuarlar ile kullanılabilir. Bu bağlamda güvenlik uyarılarına özellikle dikkat edin.

### İçindekiler

Kısa Kullanım Talimatı	2/149
Cihaz tanımı	3/149
Güvenlik uyarıları	150
Hazırlık	152
Çalıştırma	152
Aksesuarların kullanımı	155
Temizlik, Bakım	158
Arızalarda yardım	159
Genel bilgiler	160
Teknik bilgiler	160

### Kısa Kullanım Talimatı

#### → Bakınız sayfa 2.

- 1 Buharlı temizleyiciye su doldurun. Maksimum 1,6 litre.
- 2 Emniyet kilidini vidalayın.
- 3 Buhar soketini cihazın prizine sokun. Aksesuarları buhar tabancasına bağlayın.
- 4 Şebeke fişini takın. Cihazı açın. *Yeşil ve turuncu kontrol lambaları yanar.*
- 5 Turuncu kontrol lambasının sönmesini bekleyin (takr. 10 Dakika).
- 6 Buharlı temizleyici çalışmaya hazır.

### Cihaz tanımı

#### → Bakınız sayfa 3.

- A1 Kapaklı cihaz prizi
- A2 Açma/Kapatma düğmesi
- A3 Aksesuar gözleri
- A4 Elektrik kablosu
- A5 Emniyet kilidi
  
- B1 Kontrol lambası (kırmızı)
  - Buhar haznesinde su eksikliği
- B2 Kontrol lambası (yeşil)
  - Şebeke gerilimi mevcut
- B3 Kontrol lambası (turuncu)
  - Isıtma
  
- C1 Buhar tabancası
- C2 Kilit açma düğmesi
- C3 Buhar kolu kilidi (çocuk kilidi)
  - Ön - Buhar kilidi bloke
  - Orta - azaltılmış buhar miktarı
  - Arka - maksimum buhar miktarı
- C4 Buhar kolu
- C5 Buhar hortumu
- C6 Buhar soketi
  
- D1 Nokta püskürtmeli uç
- D2 Yuvarlak fırça
  
- E1 Hassas temizleme ucu
- E2 Havlu kılıf
  
- F1 Pencere çektirmesi
  
- G1 Uzatma boruları (2 adet)
- G2 Kilit açma düğmesi
- G3 Park kancası
  
- H1 Taban memesi
- H2 Sabitleme mandalı
- H3 Yer bezi
  
- K1\* Ütü
- K2 Kontrol lambası – Ütünün rezistansı
- K3 Kilitli buhar tuşu
- K4 Sıcaklık ayarı düğmesi
- K5 Buhar soketi

\* Özel aksesuar olarak temin edilebilir

### Cihazdaki semboller



**Buhar**

**DİKKAT** – Yanma tehlikesi

## Güvenlik uyarıları

Cihazın üzerindeki uyarı ve bilgi tabelaları tehlikesiz kullanım için önemli bilgiler verir. Bu kullanım kılavuzundaki uyarılara ek olarak, yasa koyucunun genel güvenlik ve kaza önleme talimatları dikkate alınmalıdır.

### ⚠ **Elektrik bağlantısı**

- Cihazı sadece kurallara uygun topraklaması buluna prizlere bağlayın.
- Nemli odalarda, örn. banyo, cihazı FI-Koruma şalterli prizlere takın. Şüpheleriniz varsa elektrik konusunda eğitilmiş bir uzmana danışın.
- Tip levhasında belirtilen voltaj ile prizinizdeki voltaj örtüşmelidir.
- Fişi ve prizi kesinlikle ıslak veya nemli elle temas etmeyin.
- Sadece, su geçirmez ve kablo kesiti 3x1 mm<sup>2</sup> olan uzatma kablosu kullanın.
- Elektrik fişi ve uzatma kablosunun bağlantısı su içinde olmamalı.
- Kesinlikle arızalı elektrik fişi veya uzatma kablosu kullanmayın. Elektrik kablosu zarar görürse, kablo, üretici veya müşteri hizmetlerinden temin edilebilen bir elektrik kablosuyla değiştirilmelidir.
- Elektrik ya da uzatma kablosunun ezilme, sıkışma, kopmaya ya da benzer şekilde zarar görmeye karşı korunmasına dikkat edin. Elektrik fişini ısıdan, yağ ve keskin kenarlardan koruyun.
- Elektrik veya uzatma kablosu kavramalarının değiştirilmesinde su geçirmezliği ve mekanik sağlamlılığı garanti edilmelidir.

### ⚠ **Kullanım**

- Cihazı ve aksesuarları kullanmadan önce kontrol edin. Eğer hasar veya eksik var ise kullanılmamalıdır. Lütfen özellikle şebeke bağlantı hattı, emniyet kilidi ve buhar hortumunu kontrol edin.
- Buhar hortumu hasarlı olmamalı (yanma tehlikesi). Hasarlı bir buhar hortumu derhal değiştirilmelidir. Sadece üretici tarafından tavsiye edilen buhar hortumu

(Sipariş numarası için bak. Yedek aksesuarlar) kullanılabilir.

- Cihaza zarar verebilecekleri için, çözücü madde, çözücü madde içeren sıvılar veya inceltilmemiş asitleri (Örn; temizlik maddeleri, benzin, tiner ve aseton) kesinlikle su haznesine doldurmayın.
- Patlama tehlikesi olan odalarda cihazın çalıştırılması yasaktır. Tehlikeli alanlarda cihazın kullanılması durumunda gerekli emniyet tedbirlerinin dikkate alınması gerekir.
- Cihaz sağlam bir zemin üzerinde bulunmalı.
- Buhar kolunu çalışma sırasında sıkıştırmayın.
- Buhar jetine kısa mesafelerden elinizi tutmayın veya insanlar, hayvanlar üzerine doğrultmayın (Yanma tehlikesi).
- Sağlığa zarar verebilecek maddelere (örn. asbest) buhar püskürtmeyin.
- Kullanıcı cihazı talimatlara uygun olarak kullanmak zorundadır. Yerel kuralları dikkate almalı ve çalışma esnasında 3'üncü şahıslara özellikle çocuklara dikkat etmelidir.
- Bu cihaz, güvenlikleri için yetkili bir kişi tarafından gözetim altında tutulmadıkları ya da cihazın nasıl kullanılacağına yönelik gerekli talimatları almadıkları sürece fiziksel, duyuşsal ya da ruhsal açıdan kısıtlı yeteneklere sahip ya da deneyimleri ve/veya bilgileri yetersiz kişiler (çocuklar dahil) için üretilmemiştir. Cihazla oynamadıklarından emin olmak için çocuklar gözetim altında tutulmalıdır.
- Depo sıcakken su eklerken lütfen dikkatli olun. Aksi takdirde su geri sıçrayabilir! (Yanma tehlikesi)
- Cihaz çalışır durumdayken başından asla ayrılmayınız.

## Güvenlik araçları

### ⚠ **Elektrikli cihazların buhar ile temizlenmesi.**

- **Dikkat:** Cihaz, Örn; fırınlar, aspratörler, mikro dalga, televizyon, lambalar, fön, elektrikli ısıtıcılar gibi elektrikli cihazların temizlenmesi için kullanılmamalıdır.

### ⚠ **Bakım**

- Bütün bakım ve temizlik çalışmalarında cihaz kapatılmalı şebeke kablosu prizden çıkartılmalıdır.
- Cihazdaki onarım çalışmaları sadece yetkili müşteri hizmeti tarafından gerçekleştirilebilir.

### ⚠ **Saklama**

- Cihazı kesinlikle yatay şekilde çalıştırmayın ya da depolamayın!
- Cihazı yağmurdan koruyun. Açık alanda saklamayın.

Bu buharlı temizleyici birçok güvenlik tertibatıyla donatılmış ve güvenliği böylece birkaç kat artırılmıştır. Aşağıda cihazın en önemli güvenlik elemanlarını bulabilirsiniz.

### **Basınç regülatörü**

Basınç regülatörü kazan basıncını mümkün olduğu kadar sabit tutar. Rezistans, depodaki maksimum çalışma basıncına ulaşılmaması durumunda kapatılır ve buhar çıkması sonucu depodaki basıncın düşmesi durumunda tekrar devreye sokulur.

### **Su yetersizliği termostatu**

Depodaki su eğimli bölüme geldiğinde, rezistanstaki sıcaklık yükselir. Su eksikliği termostatu rezistansı kapatır ve suyun yetersiz olduğunu gösteren kırmızı kontrol lambası yanar. Kazan soğuyana veya tekrar doldurulana kadar ısıtıcının tekrar çalıştırılması engellenir.

### **Emniyet termostatu**

Kazan termostadı arızalanması durumunda cihaz aşırı şekilde ısındığında, emniyet termostatu devreye girer ve cihazı kapatır. Emniyet termostatının tekrar ilk duruma getirilmesi için KÄRCHER yetkili servisine başvurun.

### **Emniyet kilidi**

Emniyet kilidi, oluşan buhar basıncına karşı depoyu kapatır. Basınç regülatörü arızalıysa ve depoda aşırı basınç oluşursa, emniyet kilidindeki aşırı basınç valfi açılır ve buhar, emniyet kilidinden dışarı çıkar.

Bu durumda cihazı tekrar çalıştırmadan önce KÄRCHER yetkili servisine başvurun.

## Hazırlık

### Cihazın ambalajdan çıkarılması

Ambalajı açarken eksik parça olup olmadığını kontrol edin (bkz. sayfa 3). Herhangi bir parçanın eksik veya ambalajından çıkarırken hasarlı olduğunu fark ettiğinizde, hemen satıcınıza başvurun.

### Çevre koruma



Ambalaj malzemeleri geri dönüştürülebilir. Ambalaj malzemelerini evinizin çöpüne atmak yerine lütfen tekrar kullanılabilirleri yerlere gönderin.



Eski cihazlarda, yeniden değerlendirme işlemine tabi tutulması gereken değerli geri dönüşüm malzemeleri bulunmaktadır. Bu nedenle eski cihazları lütfen öngörülen toplama sistemleri aracılığıyla imha edin.

### Aksesuarları yerleştirmek.

→ Park kancasını (G3), kilit açma düğmesine basılmışken ikinci kilide kadar alttan bir uzatma borusuna (G1) doğru itin. Park kancası, kilit açma düğmesi bırakıldığında kilitlenmelidir (Bkz. şekil 1).

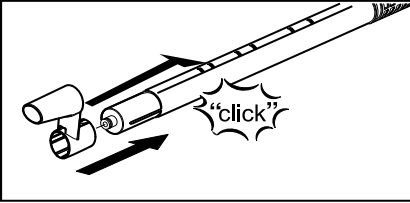

Şekil 1

## Çalıştırma

### Aksesuarların monte edilmesi

→ Buhar soketini (C6) cihazın prizine (A1) iyice oturacak şekilde takın. Bu sırada buhar soketinin kilitleri cihaz prizinin kapağına kilitlenmelidir (bkz. Şekil 2).

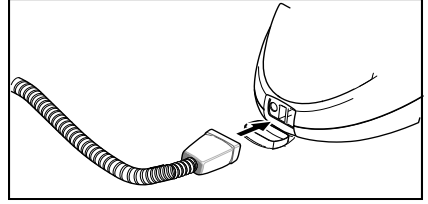

Şekil 2

→ Kullandığınız aksesuarı (D1, E1) buhar tabancasına (C1) bağlayın. Bu amaçla aksesuarın açık olan arka ucunu buhar tabancasına takın ve buhar tabancasının kilit açma düğmesine (C2) kilitlenene kadar buhar tabancasını itin (Bkz. Şekil 3).

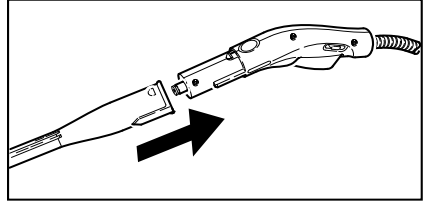

Şekil 3

→ Gerektiğinde uzatma borularını (G1) da kullanın. Bu amaçla bir veya iki uzatma borusunu buhar tabancasına (C1) takın (bkz. Şekil 4). Kullandığınız aksesuarı (D1, E1, F1, H1) uzatma borusunun boş olan ucuna doğru itin.

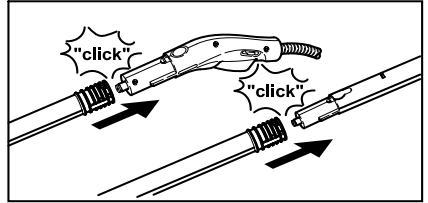

Şekil 4

→ Nokta püskürtme memesi (D1), yuvarlak fırçayla (D2) birlikte de kullanılabilir.



(Bkz. Şekil 5). Bunun için parçanın her iki girintisini nokta püskürtmeli ucun kilitlerine sokun ve saat yönünde oturana kadar çevirin.

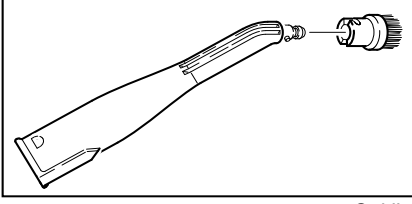

Şekil 5

### Aksesuarı ayırmak

#### ⚠ TEHLİKE

Aksesuar parçalarını ayırırken sıcak su damlayabilir! Aksesuarları kesinlikle buhar çıkarmak ayırmayın - Yanma tehlikesi!

- Kilidi (C3) öne doğru itin (buhar kolu kilitli konumda).
- Aksesuarları birbirinden ayırmak için kilit açma düğmesine (C2 veya G2) basın ve parçaları birbirinden ayırarak çıkarın (Bkz. Şekil 6).

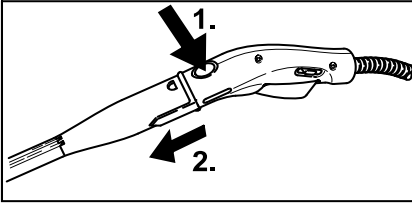

Şekil 6

- Eklenen ucu nokta püskürtmeli uçtan ayırmak için bunu saat yönünün tersine çevirin ve parçaları birbirinden ayırarak çıkarın.

### Su doldurulması

**Uyarı:** Her zaman damıtık su kullanıyorsanız, cihazın kireçten arındırılmasına gerek yoktur.

#### DİKKAT

Çamaşır kurutma makinesinin yoğunlaşmış suyunu kullanmayın! Temizlik maddesi ya da diğer katkı maddelerini doldurmayın!

- Emniyet kilidini (A5) cihazdan sökün.
- Halâ mevcut olan suyu depodan

boşaltın.

- Maksimum 1,6 litre temiz musluk suyunu depoya doldurun.

**Uyarı:** Depo, dolum ağzının kenarına 2 cm kalana kadar doldurulabilir. Sıcak su, ısınma süresini kısaltır.

- Emniyet kilidini (A5) tekrar cihaza vidalayın.

### Cihazı açın

#### DİKKAT

Depoda su bulunmadığı zaman cihazı çalıştırmayın. Aksi takdirde cihaz aşırı ısınabilir (arıza olması durumunda yardımı bölüne bakın).

- Elektrik fişini prize takın.
- Cihazı çalıştırmak için düğmeye (A3) basın.  
Yeşil (B2) ve turuncu (B3) kontrol lambaları yanacak.
- Turuncu kontrol lambası (B3) takr. 10 dakika sonra söner. Buharlı temizleyici çalışmaya hazırdır.
- Buhar kolunun kilidini (C3) öne doğru itin.

**Uyarı:** Kilidi (C3) öne doğru iterseniz buhar kolu (C4) çalıştırılmaz (çocuk kilidi).

- Buhar koluna (C4) basın, bu sırada, buhar eşit oranlı şekilde püskürtülene kadar buhar tabancasını (C1) her zaman ilk önce bir beze doğru tutun.

**Uyarı:** Depodaki basıncı korumak için, kullanım sırasında buharlı temizleyicinin rezistansı tekrar tekrar devreye girer. Bu sırada turuncu kontrol lambası (B3) yanar.

### Buhar miktarının ayarlanması

- Buhar kolunu (C4) kullanarak, dışarı püskürtülen buhar miktarını ayarlayın.
- Kilit (C3), ek bir buhar miktarı ayarına olanak sağlar.  
→ Sürgü önde: Buhar yok (çocuk kilidi)  
→ Sürgü ortada: Azaltılmış buhar miktarı  
→ Sürgü arkada: Maksimum buhar miktarı

## Aksesuarı kaldırmak

Kısa çalışma aralarında, uzatma borusu yer temizleme ucuyla birlikte park pozisyonuna getirilebilir (Bkz. Şekil 7).

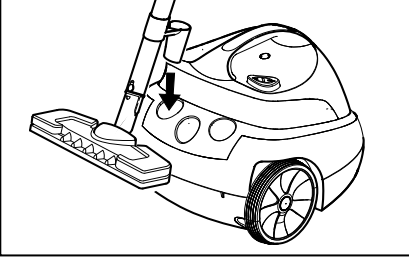

Şekil 7

## Su eklenmesi

Depodaki su tükenmişse, buhar basıncı düşer. Kısa bir süre sonra kırmızı su eksikliği kontrol lambası (B1) yanar.

Hemen su ekleyebilmek için, su eksikliği kontrol lambası yanarken kalan buhar basıncı hızlı bir şekilde boşaltılabilir.

**Uyarı:** Depoda az miktarda basınç mevcut olduğu sürece emniyet kilidi (A5) açılmaz.

→ Hiç buhar dışarı püskürtülmeyene kadar buhar koluna (C4) basın. Böylece cihazın deposundaki basınç tamamen yok olur.

### ⚠ TEHLİKE

Emniyet kilidini açarken, depoda kalan bir miktar buhar dışarı çıkabilir. Yanma tehlikesi nedeniyle emniyet kilidini dikkatlice açın.

- Emniyet kilidini (A5) cihazdan sökün.
- Cihazı kapatmak için düğmeye (A2) basın.

### ⚠ TEHLİKE

Doldurma sırasında su geri sıçrayabileceği için, depo sıcakken yanma tehlikesi bulunmaktadır! Kesinlikle temizlik maddesi veya benzeri katkı maddeleri doldurmayın!

- Maksimum 1,6 litre temiz musluk suyunu depoya doldurun.
- Emniyet kilidini (A5) tekrar cihaza vidalayın.
- Cihazı çalıştırmak için düğmeye (A3) basın.

→ Turuncu kontrol lambası (B3) takr. 10 dakika sonra söner. Buharlı temizleyici çalışmaya hazırdır.

## Cihazın kapatılması

- Cihazı kapatmak için düğmeye (A2) basın.
- Cihazın fişini prizden çekin.
- Cihazın priz kapağını (A1) aşağıya doğru bastırın ve buhar soketi (C6)'yi cihazın prizinden çekin.

## Cihazın kaldırılması

Fırçaların deforme olmamaları için toplamadan önce soğumalarını bekleyin.

- Sarılan elektrik kablosunu, toplanmış olan uzatma borusunun ters çevrilmiş park kancasına asın.
- Nokta püskürtmeli uç, serbest bir boruya takılabilir.
- Yer temizleme ucunu (H1) park kancalı uzatma borusuna sokun.
- Uzatma borularını büyük aksesuar tutucusuna yerleştirin (bkz. Şekil 2).
- Hassas temizleme ucunu (E1) ortadaki aksesuar tutucusuna yerleştirin (bkz. Şekil 8).

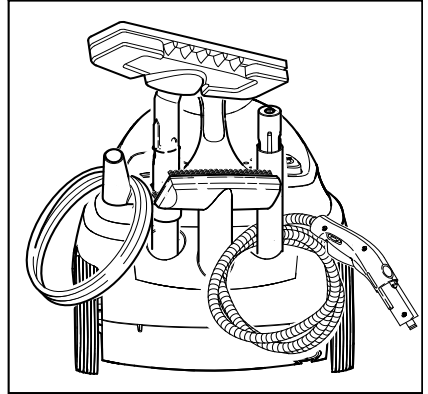

Şekil 8

## Aksesuarların kullanımı

### Önemli kullanım talimatları

#### Tekstil ürünlerinin temizlenmesi

Buharlı temizleyiciyi tekstil ürünlerinde kullanmadan önce mutlaka buhara karşı dayanıklılığını, ürünün görünmeyen bir bölümünde deneyerek kontrol etmeniz gerekir. Bu amaçla yüzeye bol miktarda buhar püskürtün ve daha sonra yüzeyi kurutun. Daha sonra üründe renk veya biçim değişikliği olup olmadığını kontrol edin.

#### Kaplamalı veya cilalı yüzeylerin temizlenmesi

##### ⚠ UYARI

*Buharı hiçbir zaman tutkallı parçalara doğru tutmayın; aksi takdirde tutkal çözülebilir. Buharlı temizleyiciyi suya karşı korunmamış tahta veya parke zeminlerde kullanmayın.* Mutfaklar, mobilyalar, kapılar, parke, cilalı veya plastik kaplamalı yüzeyleri temizlerken dikkatli olun! Uzun süre buhar uygulandığında cila, mobilya parlaticıları, plastik kaplamalar veya boyalar çözülebilir veya lekelenir. Bu nedenle bu tür yüzeyleri sadece buharla nemlendirilmiş bezle temizleyin veya yüzeye çift katlı bezle kısaca buhar uygulayın.

#### Camların temizlenmesi

##### ⚠ UYARI

*Cilalı pencere çerçevelerinin cilasına ve ek yerlerine zarar vermemek için, buhar jetini doğrudan çerçevelere tutmayın.*

Düşük hava sıcaklıklarında, özellikle kışın, camları ısıtın. Bunu, cam yüzeylere hafifçe buhar tutarak yapabilirsiniz. Böylece sıcaklık farklarını dengeler ve cam yüzeylerin gerilimini azaltırsınız. Cam yüzeylerde sıcaklık farkları camın çatlamasına neden olabileceği için bu önemlidir.

## Buhar tabancası (C1)

Buhar tabancasını aksesuarsız kullanabilirsiniz.

#### Kullanım:

- Giysilerden koku ve kırıksıklıkların giderilmesi: Asılmış giysiye 10-20 cm'lik uzaklıktan buhar uygulayın.
- Bitkilerin üzerindeki tozların alınması: 20–40 cm'lik mesafeyi koruyun.
- Nemli toz alma: Bir beze buhar uygulayın ve bununla mobilyaları silin.

## Nokta püskürtmeli uç (D1)

Buharın sıcaklığı ve basıncı, püskürtme ucundan çıktığı an en yüksek düzeyde olduğu için, ucun kirli bölgeye yaklaştırılması temizleme gücünü artırır.

#### Kullanım:

- Armatürler, tahliye
- Lavabo, tuvalet
- Jaluziler, kaloriferler
- Lekeleri çözmek için: Yoğun kireçlenmiş bölgeleri önce sirkeyle ıslatın ve yaklaşık 5 dakika etkisini göstermesini bekleyin

## Yuvarlak fırça (D2)

**Uyarı:** Yuvarlak fırça, hasas yüzeylerin temizlenmesi için uygun değildir.

Yuvarlak fırça direkt olarak nokta püskürtmeli memeye takılır.

#### Kullanım:

- Köşe ve oluklar gibi zor ulaşılabilir yerler
- Armatürler, tahliye

## Hassas temizleme ucu (E1)

Havlü kılıfı (E2) hassas temizleme ucunun üzerine geçirin.

#### Kullanım:

- Küçük yıkanabilir bölgeler, örn. plastik kaplamalı veya fayanslı mutfak alanları
- Duşakabinler, aynalar
- Mobilya döşemeleri
- Otomobilin iç alanı ve camları
- Banyo küveti

## Pencere çektirmesi

### Kullanım:

- Pencereler, aynalar
- Duş kabinlerinin cam yüzeyleri
- Diğer kaygan yüzeyler
- Pencere çektirmesiyle ilk temizliği yapmadan önce, el memesi ve bir havlu kumaşla yağ çözücü bir ön temizlik yapın.
- Cam yüzeylere yaklaşık 20 cm'lik bir uzaklıktan, tüm yüzeye eşit şekilde buhar uygulayın.
- Cam yüzeyi, pencere çektirmesinin lastik ağızıyla şeritler halinde yukarıdan aşağıya doğru temizleyin. Tamamladığınız her şeridin ardından lastik ağızı ve camın alt kenarını bir bezle kurulayın.

## Yer temizleme ucu (H1)

### Kullanım:

- Tüm yıkanabilir duvar ve yer kaplamaları, Örn; Taş zeminler, fayanslar ve PVC zeminler.
- Taban bezini taban memesine sabitleyin.
- 1 Taban memesini boylamasına katlayın ve taban memesinin üzerine koyun.
- 2 Tutucu mandalları açın.
- 3 Bezin uçlarını deliklere yerleştirin.
- 4 Tutucu mandalları kapatın.

### Dikkat

*Parmaklarınızı mandalların arasına sokmayın.*

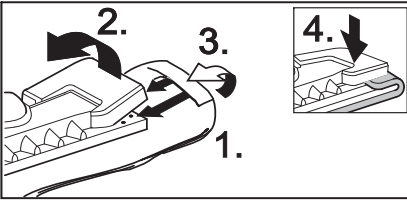

Şekil 9

- Bezi çıkarmak için sabitleme mandallarının (H2) üzerine bastırın ve bezi çekin.
- Silme bezini düzenli aralıklarla çevirin ve

değiştirin. Bu şekilde kirin daha iyi emilmesini sağlayabilirsiniz.

- Çok kirli bölgelerde, buharın daha uzun süre etki gösterebilmesi için daha yavaş çalışın.
- Temizlenecek bölgede hâlâ temizlik maddesi artıkları veya yer bakım maddeleri (örn. cila, parlaticı vb.), bulunuyorsa, temizlik sırasında iz kalabilir. Bu izler genellikle buharlı temizleyicinin birkaç kez uygulanmasıyla kaybolur.

## Ütü (K1) (Opsiyonel)

*Özel aksesuar, Sipariş no. için bkz. Sayfa 158*

- Ütünün buhar soketini (K5) cihazın prizine (A1) iyice oturacak şekilde takın. Bu sırada buhar soketinin kilitleri cihaz prizinin kapağına yerleşmelidir.

### Buharlı ütüleme

Aktif buhar emme özellikli Kärcher ütü masasını kullanmanızı öneririz. Kärcher ütü masası, aldığınız cihaza göre tasarlanmıştır ve ona optimum uyum sağlar. Bu özellikleri ütü işlerinizi önemli ölçüde kolaylaştırır ve hızlandırır. Ancak her durumda ızgara biçiminde tabanı olan buhar geçirici bir ütü masası kullanılmalıdır.

- Her türlü kumaş buharla ütülenebilir. Ütünün sıcaklık ayarı düğmesini (K4) çizilmiş olan saha içerisinde ayarlayınız (••/MAX). Hassas baskılar veya kumaşlar ters yüzünden veya üreticinin talimatlarına göre ütülenmelidir. Bu gibi durumlarda, yapışmaz ütü tabanı ürünümüzü de (bkz. Özel Aksesuarlara Genel Bakış) kullanabilirsiniz.
- Ütünün lambası (K2) söndüğünde, ütü kullanıma hazır durumdadır. Buharın ütü tabanında yoğunlaşmış çamaşırların üzerine damlamaması için ütü tabanının sıcak olması gerekir.

- Buharlı ütüleme için, ütüdeki buhar tuşuna basın.

**Fasılalı buhar püskürtme:** Tuşa basın. Basma süresi boyunca bir buhar darbesi çıkar.

### **Sürekli buhar püskürtme:** (Şekil k)

Tuşa basın ve kilidi geriye çekin. İşlemi durdurmak için kilidi öne itin.

- Buharı önce bir beze tutarak buharın düzenli bir biçimde püskürtülmesini bekleyin.
- Perdeler, giysilere, vb. buhar uygulamak için ütüyü dikey biçimde deatabilirsiniz.

### **Kuru ütöleme**

- Ütünüzün sıcaklığını ütölenecek giysiye uygun olarak ayarlayın.
  - Sentetik
  - Yün
  - Keten

### **Duvar kağıdı sökücüsü (Opsiyonel)**

Özel aksesuar, Sipariş no. için bkz. Sayfa 158  
Duvar kağıdı sökücüsüyle buharlı temizleyiciyi, duvar kağıtlarını sökme işinde kullanabilirsiniz.

- Duvar kağıdı sökücüsünü bir duvar kağıdı şeridinin kenarına tüm tabanıyla yaslayın. Buhar düğmesini (C4) açın ve duvar kağıdı iyice ıslanana kadar (yaklaşık 10 saniye) buhar uygulayın.
- Duvar kağıdı sökücüsünü bir sonraki sökülmemiş duvar kağıdına kaydırın. Bu sırada buhar kolunu (C4) basılı tutun. Bir spatula kullanarak, çözülen duvar kağıdını kaldırın ve duvardan çekin. Duvar kağıdı sökücüsüyle parça parça ilerleyerek duvar kağıdı şeritlerini sökün.
- Birkaç kat üstüste kullanılmış kalın duvar kağıtlarında buhar kağıdın içine işlemeyebilir. Bu durumda duvar kağıdını önce çivili merdaneyle işlemenizi öneririz.

### **Turbo buhar fırçası (Opsiyonel)**

Özel aksesuar, Sipariş no. için bkz. Sayfa 158  
Turbo buhar fırçası buharın dışarı fıskırması ile dönen bir aksesuardır ve mutfak ile banyoda çok kirli, zor ulaşılabilecek yerlerin temizlenmesi için kullanılabilir.

#### **Kullanım:**

- Köşe ve olukların temizlenmesi
- Zor ulaşılabilir yerler

### **Tekstil temizleme ucu (Opsiyonel)**

Özel aksesuar, Sipariş no. için bkz. Sayfa 158

#### **Kullanım:**

İki fonksiyon ile asılı tekstillerin örn. spor ceket veya perdelerin tazelenmesi için kullanılabilir:

- İplik toplayıcı ile pürüzlenmiş giysilerin temizlenmesi.
- Tekstillerin buharlanması ve kırışıklardan kurtarılması (kokularda giderilir).

Buhar koluna basılmasıyla birlikte buhar çıkmaya başlar. Memeyi her zaman önce bir beze doğru tutarak buharın düzenli bir biçimde püskürtülmesini bekleyin.

### **Pencere memesi (isteğe bağlı)**

Özel aksesuar, Sipariş no. için bkz. Sayfa 158

#### **Kullanım:**

- Pencereler, Aynalar
- Duş kabinlerinin cam yüzeyleri
- Diğer cam yüzeyler
- Cam yüzeye pencere memesiyle yaklaşık 20 cm'lik bir mesafeden, tüm yüzeye eşit şekilde buhar püskürtün.
- Sonra, buhar koluna (C4) yanlışıklıkla basmayı önlemek için kilidi (C3) geriye doğru itin.
- Cam yüzeyi, cam temizleme ucunun lastik ağızıyla şeritler halinde yukarıdan aşağıya doğru temizleyin. Tamamladığınız her şeridin ardından lastik ağızı ve camın alt kenarını bir beze kurulaşın.

## Özel aksesuarlara genel bakış

**Paslanmaz çelik tabana sahip buhar basınçlı ütü** (Sipariş No. 2.884-503)

**Yapışmaz ütü tabanı**  
(Sipariş No. 2.860-132)

**Alüminyum tabana sahip profesyonel buhar basınçlı ütü** (Sipariş No. 2.884-504)

**Yapışmaz ütü tabanı**  
(Sipariş No. 2.860-131)

**Aktif buhar emme ve üfleme fonksiyonlu ütü masası** (Sipariş No. 2.884-933) Ciddi oranda zaman kazandıran çok iyi ütüleme sonuçları için.

**Duvar kağıdı sökücüsü**  
(Sipariş no. 2.863-062)

**Yuvarlak fırça seti** (Sipariş no. 2.863-058)  
- Nokta püskürtmeli meme için yuvarlak 4 yuvarlak fırça.

**Piriç tel fırçalı yuvarlak fırça seti** (Sipariş no. 2.863-061) - Nokta püskürtmeli meme için 3 yuvarlak fırça (özellikle zor kirlerde)

**Havlü kumaş bezler**

(Sipariş no. 6.369-481) - 5 Yer bezi

**Havlü kumaş kılıflar**

(Sipariş no. 6.370-990) - 5 Kılıf

**Havlü kumaş bez seti**

(Sipariş no. 6.960-019) - 2 Yer bezi, 3 Kılıf

**Microfiber bez seti** (Sipariş no. 6.905-921)

- 1 Yer bezi, 1 Yüksek kir toplama ve emme özellikli kılıf

**Bio-Kireç Çözücü RM 511** (Sipariş No.

6.290-239) 3 x100 g depo temizleme tozu.

**Kazıyıcı yuvarlak fırça** (Sipariş no. 2.863-140)

**Pencere memesi** (Sipariş no. 4.130-115)

**Pencere memesi için lastik ağız**

(Sipariş no. 6.273-140)

**Tekstil temizleme memesi**

(Sipariş no. 4.130-390)

**Turbo buhar fırçası** (Sipariş no.2.863-159)

**Uzatma parçası** (Sipariş no. 5.762-058) -

Nokta püskürtmeli meme için uzatma parçası.

**Power meme** (Sipariş no. 5.762-326) -

Nokta püskürtmeli meme adaptör

## Temizlik, Bakım

### ⚠ TEHLİKE

*Bakım çalışmaları yalnızca elektrik fişi çekilmiş olduğunda ve buharlı temizleyici soğuduğunda yapılmalıdır.*

**Uyarı:** Her zaman damıtık su kullanıyorsanız, cihazın kireçten arındırılmasına gerek yoktur.

### Deponun suyla çalkalanması

Buharlı temizleyicinin deposunu en geç 5. depo dolumundan sonra suyla çalkalayın.

→ Depoya su doldurun ve depoyu kuvvetli bir şekilde çalkalayın. Bu sayede, deponun tabanında biriken kireç artıkları çözülür.

→ Su dökün. Bu sırada, cihazı kenara kadar dolum hunisiyle birlikte yatırın (Bkz. Şekil 10).

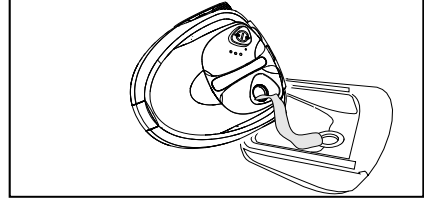

Şekil 10

### Depodaki kireçlerin sökülmesi

Deponun duvarlarında da kireç oluştuğu için, depoyu aşağıda belirtilen aralıklarla kireçten arındırmanızı öneririz (KD=Kazanın doldurulması):

Sertlik derecesi	° dH	mmol/l	KD
I yumuşak	0-7	0-1,3	100
II orta	7-14	1,3-2,5	90
III sert	14-21	2,5-3,8	75
IV çok sert	>21	>3,8	50

**Uyarı:** Musluk suyunun sertlik derecesini sular idaresi ya da şehir idaresinden öğerebilirsiniz.

→ Cihazın fişini prizden çekin.

→ Suyu tümüyle buhar kazanından boşaltın.

### ⚠ UYARI

Cihazın hasar görmesini önlemek için

sadece Kärcher tarafından onaylanmış ürünleri kullanın.

- Kireçten arındırmak için KÄRCHER kireç önleyici tabletleri (Sipariş No. 6.295-206) kullanın. Kireç önleyici çözeltiyi kullanmadan önce ambalajın üzerindeki dozaj uyarılarına dikkat edin.

#### ⚠ **Dikkat**

Buharlı temizleyiciyi doldururken ve boşaltırken dikkatli olun. Kireç çözücü çözelti hassas yüzeylere zarar verebilir.

#### ⚠ **UYARI**

Kireçten arındırma sırasında, emniyet kilidini cihaza vidalamayın. Kazanda kireçten arındırma maddesi mevcut olduğu sürece buhar emiciyi kullanmayın.

- 8 Saat sonra çözeltiyi boşaltın. Cihazın deposunda halâ bir miktar çözelti kalmıştır, bu nedenle kireç çözücünün tüm artıklarını temizlemek için depoyu iki üç kez soğuk suyla çalkalayın.
- Buharlı temizleyici tekrar kullanıma hazırdır artık.

#### **Aksesuarların bakımı**

Aksesuarları kaldırmadan önce tamamen kurumalarını bekleyin.

- Taban memesi (H1), el memesi (E1) ve yuvarlak fırçayı, kireçten arındırma ve kurutma sırasında deforme olmamaları için fırçaların üzerine bırakmayın.

**Uyarı:** Yer bezi ve havlu kılıf önceden yıkanmıştır ve hemen buharlı temizleyiciyle birlikte kullanılabilir.

- Kirlenmiş yer bezlerini ve havlu kılıfları 60°C'de çamaşır makinesinde yıkayın. Bezlerin kiri emme özelliğini kaybetmemesi için yumuşatıcı kullanmayın. Bezler kurutucu için uygundur.

## **Arızalarda yardım**

Arızalar, takip eden genel bakış sayesinde çözebileceğiniz, genellikle basit nedenlerden dolayı oluşur. Şüphe duyduğunuzda veya burada tarif edilmeyen bir arıza ile karşılaştığınızda lütfen müşteri servisine danışın.

#### ⚠ **Ceyran çarpma tehlikesi!**

Cihazdaki onarım çalışmaları sadece yetkili müşteri hizmeti tarafından gerçekleştirilebilir.

#### **Uzun ısınma süresi**

**Buhar deposu kireçlenmiş.**

- Buhar deposundaki kireci temizleyin.

#### **Buhar yok**

**Su yetersizliği kırmızı kontrol lambası yanıyor.**

Buhar deposunda su yok. Su eksikliği termostatı rezistansı kapatıyor.

- Cihazı kapatın.
- 154. sayfadaki "Su eklenmesi" bölümüne bakın

**Buhar koluna basılmıyor**

Buhar kolu, kilit / çocuk kilidi (C3) ile korunmaktadır.

- Buhar kolunun kilidini (C3) öne doğru itin.

## Genel bilgiler

### Garanti

İlgili ülkede, genel distribütörümüzün belirlemiş ve yayınlamış olduğu garanti koşulları geçerlidir. Garanti süresi dahilinde cihazda, malzeme ve üretim hatasından oluşabilecek arızaların giderilmesi tarafımızdan ücretsiz olarak yapılır. Garanti kapsamındaki arızaların oluşması halinde, lütfen cihazı tüm aksesuarları ve satış belgesi ile (fiş, fatura) satın aldığınız yere yada en yakındaki yetkili servise götürünüz. Cihazın kullanım ömrü 10 yıldır. Cihazın yanlış kullanılmasından veya kullanım kılavuzunun dikkate alınmamasından doğan hasarlar için sorumluluk kabul edilmez.

### Yedek parçalar

Sadece orijinal Kärcher yedek parçaları kullanın. Bir yedek parça genel bakışını bu kullanım kılavuzunun sonunda bulabilirsiniz.

## Teknik bilgiler

### Akım bağlantısı

Gerilim	220-240 V
Elektrik türü	1~ 50 Hz

### Performans değerleri

Isıtıcı performansı	1500 W
Maksimum çalışma basıncı	3,2 bar
Suyun litre başına ısıtılma süresi	9 dk
Maksimum buhar miktarı	65 g/dk

### Boyutlar

Buhar kazanı	1,6 l
Ağırlık (aksesuar hariç)	6 kg
Genişlik	340 mm
Uzunluk	385 mm
Yükseklik	315 mm



## Уважаемый покупатель!



Перед использованием прибора в первый раз необходимо

ознакомиться с настоящим руководством по эксплуатации и выполнять указания, содержащиеся в нем. Сохраните эту инструкцию по эксплуатации для дальнейшего пользования или для последующего пользователя.

### Использование по назначению

Используйте прибор для чистки паром только для бытовых целей. Прибор предназначен для паровой чистки и может использоваться вместе с соответствующими принадлежностями, описываемыми в данном руководстве по эксплуатации. Особое внимание уделяйте соблюдению инструкций по технике безопасности.

### Содержание

Краткое руководство	2/161
Описание прибора	3/161
Указания по технике безопасности	162
Подготовка	164
Эксплуатация прибора	164
Использование принадлежностей	167
Уход, техническое обслуживание	171
Помощь в случае неисправностей	172
Общие указания	172
Технические данные	172

### Краткое руководство

#### → См. стр. 2.

- 1 Наполните прибор для чистки паром водой. Максимум 1,6 литра.
- 2 Заверните предохранительную пробку.
- 3 Вставьте штекер подачи пара в разъем прибора.  
Наденьте принадлежность на паровой пистолет.
- 4 Вставьте штепсельную вилку в электророзетку..  
Включите прибор. *Зеленая и оранжевая контрольные лампы светятся.*
- 5 Дождитесь (ок. 10 минут), пока не погаснет оранжевая контрольная лампа.
- 6 Прибор для чистки паром готов к работе.

## Описание прибора

#### → См. стр. 3.

- A1 Розетка прибора с крышкой
- A2 Выключатель – вкл/выкл
- A3 Футляр для принадлежностей
- A4 Сетевой шнур
- A5 Предохранительная пробка
- B1 Контрольная лампа (красная)  
– недостаток воды в паровом котле
- B2 Контрольная лампа (зеленая)  
- наличие напряжения в сети
- B3 Контрольная лампа (оранжевая)  
- нагрев
- C1 Паровой пистолет
- C2 Кнопка деблокировки
- C3 Блокировка рычага подачи пара (защита для детей)  
Спереди – рычаг подачи пара заблокирован  
По середине – ограниченное количество пара  
Сзади – максимальное количество пара
- C4 Рычаг подачи пара
- C5 Шланг подачи пара
- C6 Штекер подачи пара
- D1 Форсунка точечной струи
- D2 Круглая щетка
- E1 Ручная форсунка
- E2 Чехол из махровой ткани
- F1 Насадка для мойки окон
- G1 Удлинительные трубки (2 шт.)
- G2 Кнопка деблокировки
- G3 Крючок для временного крепления
- H1 Форсунка для чистки пола
- H2 Зажим
- H3 Ткань для мытья пола
- K1\* Утюг
- K2 Контрольная лампа - нагрев утюга
- K3 Кнопка отпаривания с блокировкой
- K4 Регулятор температуры
- K5 Штекер подачи пара

\* *поставляется в качестве специальной принадлежности*

### Символы на аппарате



Пар

ВНИМАНИЕ – опасность ожога

## Указания по технике безопасности

Предупредительные и указательные таблички, размещенные на приборе, содержат важную информацию, необходимую для его безопасной эксплуатации.

Наряду с указаниями по технике безопасности, содержащимися в настоящем руководстве по эксплуатации необходимо также соблюдать общие правила техники безопасности и указания по предотвращению несчастных случаев.

### **⚠ Подключение тока**

- *Прибор следует включать только в соответствующим образом заземленную сеть переменного тока.*
- *В сырых помещениях, например, в ванных комнатах, включайте прибор в розетки с предвключенным предохранительным выключателем типа FI. В случае неуверенности обратитесь за консультацией к специалисту-электрику.*
- *Напряжение, указанные в заводской табличке, должно соответствовать напряжению в штепсельной розетке.*
- *Ни в коем случае не прикасайтесь к штепсельной вилке и розетке мокрыми руками.*
- *Используйте только брызгозащищенный удлинитель с сечением провода не менее 3x1 мм<sup>2</sup>.*
- *Соединение сетевого шнура и удлинителя не должно лежать в воде.*
- *Ни в коем случае не используйте неисправных кабелей сетевого питания и удлинителей! Если кабель сетевого питания был поврежден, его следует заменить специальным кабелем сетевого питания, который можно приобрести у изготовителя или его службы сервисного обслуживания клиентов.*
- *Необходимо следить за тем, чтобы кабель сетевого питания и удлинитель не были повреждены в результате переезда через них, сдавливания, расслоения и т.п.. Кабели сетевого*

*питания следует защищать от воздействия жары, масел, а также от повреждения острыми краями.*

- *При замене соединительных элементов на кабеле сетевого питания или удлинителе должна обеспечиваться брызгозащита и механическая прочность.*

### **⚠ Использование**

- *Перед использованием проверьте исправность прибора и принадлежностей. Если состояние не является безупречным, их использование не разрешается. Особенно тщательно проверьте кабель сетевого питания, предохранительную пробку и шланг подачи пара.*
- *Шланг подачи пара не должен быть поврежден (опасность ожогов паром). Поврежденный шланг подачи пара следует немедленно заменить. Разрешается использование только шлангов подачи пара, рекомендованных изготовителем (номер для заказа см. в списке запасных частей).*
- *Ни в коем случае не используйте растворители, жидкости, содержащие растворители или неразбавленные кислоты (напр., моющие средства, бензин, разбавители красок и ацетон) и не заливайте их в бак для воды, поскольку они агрессивно воздействуют на материалы, используемые в приборе.*
- *Эксплуатация прибора во взрывоопасных помещениях запрещается. При использовании прибора в опасной зоне следует соблюдать соответствующие правила техники безопасности.*
- *Прибор необходимо размещать на устойчивом основании.*
- *Во время работы не разрешается блокировка рычага подачи пара.*
- *Ни в коем случае не касайтесь струи пара рукой с близкого расстояния и не направляйте ее на людей и животных (опасность ожогов паром).*
- *Не чистить паром предметы, содержащие вещества, вредные для*

## Элементы безопасности

Данный прибор для чистки паром оборудован несколькими устройствами безопасности и тем самым имеет многократную защиту. Ниже перечислены основные элементы безопасности.

### Регулятор давления

Регулятор давления удерживает давление в паровом котле во время работы по возможности на постоянном уровне. При достижении максимального рабочего давления в паровом котле подогрев отключается и снова включается при падении давления в котле в результате удаления пара.

### Термостат недостатка воды

Когда вода в котле заканчивается, температура нагрева увеличивается. Термостат недостатка воды отключает нагрев, а красная контрольная лампа – недостаток воды, загорается. Повторное включение нагрева не допускается до тех пор, пока котел не охладится или не будет наполнен заново.

### Аварийный термостат

В случае выхода из строя термостата котла и перегрева прибора аварийный термостат выключает прибор. Для замены аварийного термостата следует обратиться в уполномоченную службу сервисного обслуживания фирмы KARCHER.

### Предохранительная пробка

Предохранительная пробка закрывает котел от создающегося давления пара. В случае неисправности регулятора давления и возникновения в котле избыточного давления в предохранительной пробке открывается предохранительный клапан, и пар через пробку выходит наружу. Перед повторным вводом прибора в эксплуатацию обратитесь в уполномоченную службу сервисного обслуживания фирмы "KARCHER.

- *здоровья (например, асбест).*
- *Пользователь обязан использовать прибор в соответствии с назначением. Он должен учитывать местные особенности и при работе с прибором следить за другими лицами, находящимися поблизости, особенно детьми.*
- *Это устройство не предназначено для использования людьми (в том числе и детей) с ограниченными физическими, сенсорными или умственными способностями или лицами с отсутствием опыта и/или знаний, за исключением случаев, если за обеспечением безопасности их работы наблюдают специально подготовленные лица или они получают от них указания, касающиеся использования устройства. Необходимо следить за детьми, не разрешать им играть с устройством.*
- *Если Вы заливаете воду, пока котел еще горячий, сделайте это, пожалуйста, очень осторожно. Иначе возможно разбрызгивание воды! (опасность обваривания)*
- *Запрещается оставлять работающий прибор без присмотра.*
- **Внимание:** *Прибор нельзя использовать для чистки электрических устройств, например, духовок, вытяжных навесов, микроволновых печей, телевизоров, ламп, фенов, электрических обогревателей и т.д.*
- ⚠ **Техническое обслуживание**
- *При проведении любых работ по уходу и техническому обслуживанию прибор следует выключить, а сетевой шнур - вынуть из розетки.*
- *Выполнение работ по ремонту прибора разрешается только авторизованной сервисной службе.*
- ⚠ **Складское хранение**
- *Никогда не эксплуатировать и не хранить аппарат в лежачем положении!*
- *Защищайте прибор от попадания на него дождя. Не хранить на открытом воздухе.*

## Подготовка

### Распаковка прибора

При распаковке проверьте наличие всех частей (см. стр. 3).

Если при распаковке было обнаружено отсутствие деталей или повреждения, возникшие во время транспортировки, то об этом следует немедленно уведомить торговую организацию, продавшую Вам прибор.

### Охрана окружающей среды



Упаковочные материалы пригодны для вторичной обработки. Поэтому не выбрасывайте упаковку вместе с домашними отходами, а сдайте ее в один из пунктов приема вторичного сырья.



Старые приборы содержат ценные перерабатываемые материалы, подлежащие передаче в пункты приемки вторичного сырья. Поэтому утилизируйте старые приборы через соответствующие системы приемки отходов.

### Укладка принадлежностей

→ Крючок для временного крепления (G3) при нажатой кнопке деблокировки переместите вниз по удлинительной трубке (G1) до второй выемки. При отпускании крючок для временного крепления должен зафиксироваться при отпускании кнопки деблокировки (см. рисунок 1).



Рисунок 1

## Эксплуатация прибора

### Установка принадлежностей

→ Надежно установите штекер подачи пара (C6) в разъем прибора (A1). При этом фиксаторы штекера подачи пара должны зафиксироваться на крышке разъема прибора (см. рисунок 2).

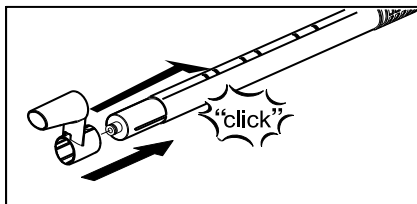

Рисунок 2

→ Соедините нужную принадлежность (D1,E1) с паровым пистолетом (C1). Для этого наденьте открытый конец принадлежности на паровой пистолет и продвиньте на паровой пистолет настолько, чтобы кнопка деблокировки (C2) парового пистолета зафиксировалась (см. рисунок 3).

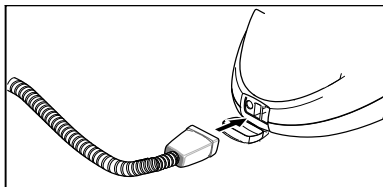

Рисунок 3

→ При необходимости используйте удлинительные трубки (G1). Для этого установите на паровой пистолет (C1) одну или две удлинительных трубки (см. рисунок 4). Надвиньте необходимые принадлежности (D1,E1,H1) на свободный конец удлинительной трубки.

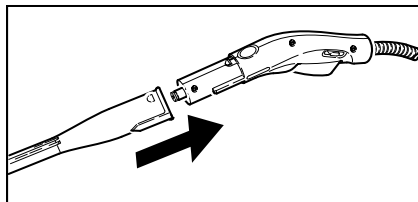

Рисунок 4

- Форсунку точечной струи (D1) можно использовать вместе с круглой щеткой (D2) (см. рисунок 5). Для это наденьте обе выемки на фиксаторы форсунки точечной струи и поверните по часовой стрелке до упора.

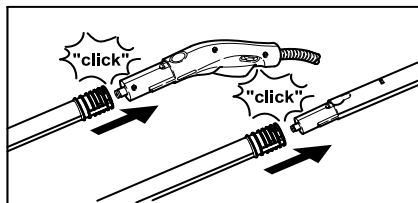

Рисунок 5

### Снятие принадлежностей

#### ⚠ ОПАСНОСТЬ

При снятии принадлежностей из прибора может вытекать горячая вода! Не снимайте насадки во время подачи пара – угроза обваривания!

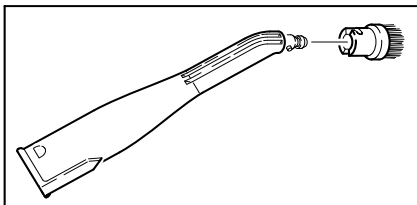
- Блокировку (С3) передвиньте вперед (рычаг подачи пара заблокирован).
- Для снятия принадлежностей нажмите на кнопку деблокировки (С2 или G2) и отделите детали друг от друга (см. рисунок 6).



Рисунок 6

- Для снятия насадки с форсунки точечной струи поверните насадку против часовой стрелки и отделите детали друг от друга.

### Залив воды

**Указание:** При постоянном использовании дистиллированной воды, предлагаемой торговлей, удаление накипи из котла не требуется.

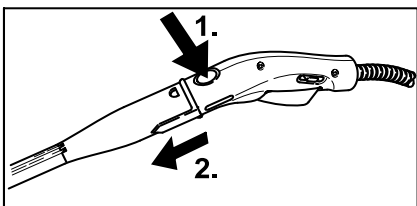
#### ОСТОРОЖНО

Не используйте сконденсированную воду из сушильной машины! Не добавляйте моющие

средства или другие добавки!

- Выверните из прибора предохранительную пробку (A5).
- Удалите из котла оставшуюся воду.
- Залейте в котел не более 1,6 литра свежей водопроводной воды.

**Указание:** Котел разрешается наполнять до уровня на 2 см ниже края заливной горловины. Использование теплой воды сокращает время нагрева.

- Предохранительную пробку (A5) снова плотно заверните в прибор.

### Включение прибора

#### ОСТОРОЖНО

Не включайте прибор, если в котле отсутствует вода. В противном случае возможен перегрев прибора (см. раздел "Устранение неисправностей")

- Вставьте штепсельную вилку электропитания в электророзетку.
- Нажмите выключатель (A2) для включения прибора. Загорятся зеленая (B2) и оранжевая (B3) контрольные лампы.
- Через прикл. 10 минут погаснет оранжевая контрольная лампа (B3). Прибор для чистки паром готов к работе.
- Блокировку (С3) рычага подачи пара передвиньте назад.
- **Указание:** При перемещении блокировки (С3) вперед рычаг подачи пара (С4) нажимать нельзя (защита от включения детьми).
- Нажмите на рычаг подачи пара (С4), при этом сначала всегда направляя паровой пистолет (С1) на ткань, пока пар не будет выходить равномерно.

**Указание:** Нагрев прибора для чистки паром во время использования постоянно включается для поддержания давления в котле. При этом светится оранжевая контрольная лампа (B3).

## Регулировка количества пара

- Отрегулируйте количество выходящего пара при помощи рычага подачи пара (С4).
- Блокировка (С3) позволяет дополнительную регулировку количества пара.
  - Переключатель в переднем положении: отсутствие пара (защита от включения детьми)
  - Переключатель в среднем положении: ограниченное количество пара
  - Переключатель в заднем положении: максимальное количество пара

## Установка принадлежностей в положение временной парковки

При кратких перерывах в работе удлинительную трубку с форсункой для чистки пола можно установить в положение временной парковки (см. рисунок 7).



Рисунок 7

## Долив воды

Когда вода в котле заканчивается, давление пара падает. Вскоре после этого загорается красная контрольная лампа недостатка воды (В1).

Для того, чтобы сразу долить воды, можно быстро спустить остаточное давление пара, пока светится контрольная лампа недостатка воды.

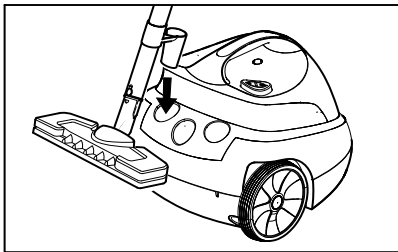
**Указание:** Предохранительная пробка (А5) не открывается до тех пор, пока в котле остается малейшее давление.

- Нажимайте на рычаг подачи пара (С4) до тех пор, пока не прекратится выход пара. Теперь давление в котле прибора отсутствует.

## **⚠ ОПАСНОСТЬ**

При открывании предохранительной пробки может выделиться остаточное количество пара. Открывайте предохранительную пробку осторожно, существует опасность обваривания.

- Выверните из прибора предохранительную пробку (А5).
- Нажмите выключатель (А2) для выключения прибора.

## **⚠ ОПАСНОСТЬ**

При нагретом котле существует опасность обваривания, поскольку вода может разбрызгиваться при наполнении! Запрещается добавлять в воду моющие средства или иные примеси!

- Залейте в котел не более 1,6 литра свежей водопроводной воды.
- Предохранительную пробку (А5) снова плотно заверните в прибор.
- Нажмите выключатель (А2) для включения прибора.
- Через прил. 10 минут погаснет оранжевая контрольная лампа (В3). Прибор для чистки паром готов к работе.

## Выключение прибора

- Нажмите выключатель (А2) для выключения прибора.
- Вытащите штепсельную вилку из розетки.
- Нажмите на крышку разъема прибора (А1) и вытащите штекер подачи пара (С6) из разъема прибора.

## Хранение прибора

Всегда перед тем, как убирать щетки, давайте им остыть во избежание деформации щетины.

- ➔ Свернутый сетевой шнур повесьте на перевернутый крючок для крепления удлинительной трубки.
- ➔ Точечная струйная форсунка может быть надета на свободную трубку.
- ➔ Форсунку для чистки пола (H1) наденьте на удлинительную трубку с крючком для временного крепления.
- ➔ Вставьте удлинительные трубки в большие отверстия для принадлежностей (см. рисунок 8).
- ➔ Вставьте ручную форсунку (E1) в средний держатель принадлежностей (см. рисунок 8).



Рисунок 8

## Использование принадлежностей

### Важные указания по использованию

#### Чистка текстильных изделий

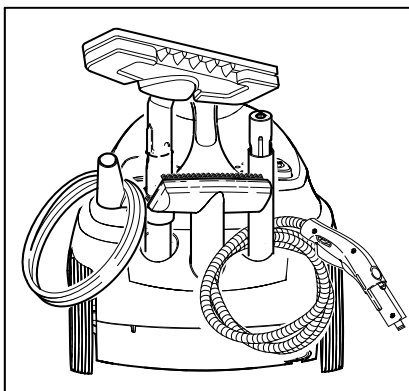
Перед тем, как обрабатывать текстильные изделия прибором для чистки паром, следует всегда проверить устойчивость текстильных изделий к воздействию пара. Для этого обильно обработайте паром участок ткани и затем высушите. Затем проверьте, не изменились ли цвет и форма.

#### Чистка поверхностей с покрытиями и лакированных поверхностей

##### **⚠ ПРЕДУПРЕЖДЕНИЕ**

*Никогда не направляйте пар на приклеенные кромки, поскольку обкладка может отклеиться. Не используйте прибор для чистки паром на деревянных или паркетных полах без покрытия.*

Будьте осторожны при чистке кухонной мебели и мебели для квартиры, дверей, паркета, лакированных поверхностей или поверхностей с покрытием! При длительном воздействии пара воск, мебельная политура, синтетическое покрытие или краска может отслоиться или могут возникнуть пятна. Поэтому эти поверхности следует чистить только тканью, обработанной паром, или лишь кратко обрабатывать паром при помощи двухслойной ткани.

#### Чистка стекла

##### **⚠ ПРЕДУПРЕЖДЕНИЕ**

*Не направляйте струю пара непосредственно на уплотненные участки возле рамы, чтобы не повредить уплотнения.*

При низких внешних температурах, прежде всего, зимой, прогрейте оконное стекло. Для этого слегка обработайте паром всю поверхность стекла. Таким образом Вы выровняете разность температур и избежите возникновения напряжения на поверхности стекла. Это важно, поскольку неравномерно нагретые стеклянные поверхности могут лопнуть.

## Паровой пистолет (С1)

Паровой пистолет можно использовать без принадлежностей.

### Использование:

- Удаление запахов и складок с одежды: Обработайте паром висящий предмет одежды с расстояния 10-20 см.
- Удаление пыли с растений: Соблюдайте расстояние 20-40 см.
- влажное вытирание пыли: Слегка обработайте ткань паром и протрите ею мебель.

## Форсунка точечной струи (D1)

Чем ближе форсунка находится у загрязненного участка, тем выше чистящий эффект работы, так как наивысшая температура и давление пара обеспечиваются непосредственно на выходе из форсунки.

### Использование:

- Арматура, слив
- Умывальник, унитаз
- Жалюзи, радиаторы отопления
- Поверхностное растворение пятен: Предварительно смочите трудно выводимый известковый налет уксусом и дайте ему подействовать в течение ок. 5 минут.

## Круглая щетка (D2)

**Указание:** Эта щетка не предназначена для чистки чувствительных поверхностей.

Круглая щетка устанавливается непосредственно на форсунку точечной струи.

### Использование:

- особенно труднодоступные места, напр. углы и стыки
- Арматура, слив

## Ручная форсунка (E1)

Наденьте на ручную форсунку чехол из махровой ткани (E2).

### Использование:

- небольшие моющиеся поверхности, напр., кухонные рабочие поверхности из синтетических материалов, кафель на стенах
- Душевые кабины, зеркала

- Мебельные ткани
- Салоны автомобилей, ветровые стекла
- Ванна

## Насадка для мойки окон

### Использование:

- Окна, зеркала
- Стеклопакеты душевых кабин
- другие гладкие поверхности
- Перед первой чисткой при помощи насадки для мойки окон с помощью ручной форсунки и чехла из махровой ткани проведите основательную чистку для растворения жира.
- Равномерно обработайте поверхность стекла паром с расстояния ок. 20 см.
- Проводите по стеклу полосами сверху вниз резиновой кромкой насадки для мытья окон. После прохождения каждой полосы насухо вытирайте тканью резиновую кромку и нижний край окна.

## Форсунка для чистки пола (H1)

### Использование:

- Все моющиеся стенные и половые покрытия, напр.: каменные полы, кафель и покрытия их ПВХ.
- Закрепить ткань для мытья пола на напольной форсунке.
- 1 Сложить ткань для мытья пола вдоль и поместит на нее форсунку для пола.
- 2 Открыть зажимы.
- 3 Поместить концы ткани в отверстия.
- 4 Закрыть зажимы.

### Внимание!

Не засовывать пальцы между зажимами.



Рисунок 9

- Для снятия ткани для мытья пола нажмите на зажимы (H2) и удалите ткань.
- Регулярно переворачивайте и меняйте ткань для мытья пола. В результате

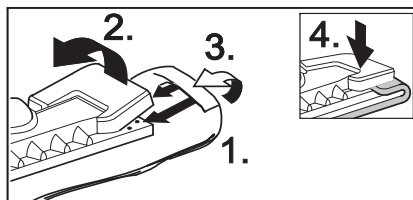

улучшается способность поглощения загрязнений.

- Работайте на сильно загрязненных поверхностях медленно, чтобы пар действовал дольше.
- Если Вы на очищаемой поверхности остаются остатки моющего средства или средства для ухода за половым покрытием (напр., воск, глянцевая эмульсия), при чистке возможно возникновение полос. Эти полосы, как правило, исчезают после многократного использования прибора для чистки паром.

### Утюг (K1) (дополнительная поставка)

*Специальные принадлежности, № для заказа см. на стр. 170*

- Надежно вставьте штекер подачи пара (K5) утюга в разъем прибора (A1). При этом фиксаторы штекера подачи пара должны зафиксироваться на крышке разъема прибора.

### Глажень с паром

Мы рекомендуем использовать гладильный стол фирмы Kdgsheg с активным отсосом пара. Этот гладильный стол оптимально согласован с приобретенным Вами прибором. Он облегчает и тем самым существенно ускоряет процесс глаженья. Следует обязательно использовать гладильный стол с паропроницаемой решетчатой основой.

- Гладить с паром можно все текстильные изделия. Установите регулятор температуры (K4) утюга в пределах заштрихованной области (•••/MAX). Чувствительные участки или ткани следует гладить с изнаночной стороны или согласно указаниям изготовителя. Для этого Вы можете использовать нашу насадку для утюга с антипригарным покрытием (специальные принадлежности).
- Когда лампа (K2) утюга гаснет, утюг готов к работе. Металлическая рабочая поверхность утюга должна быть горячей, чтобы пар на конденсировался на ней и на выглаженное бельё не капала вода.
- Для глаженья с паровым увлажнением

нажмите кнопку Отпаривания на утюге.

**Интервал подачи пара:** Нажать на кнопку. В течении времени нажатия выделяется струя пара.

**Продолжительность отпаривания:**

(Рисунок К) Нажать кнопку и передвинуть блокировку в заднюю позицию. По окончании передвинуть блокировку в переднюю позицию.

- Направьте первую струю пара на ткань, пока пар не начнет выходить равномерно.
- Для обработки паром штор, одежды и т.д. также можно держать утюг вертикально.

### Сухое глаженьё

- Установите температуру утюга в зависимости от обрабатываемого предмета одежды.
  - Искусственные волокна
  - Шерсть
  - Лен

### Устройство для удаления обоев (дополнительная поставка)

*Специальные принадлежности, № для заказа см. на стр. 170*

При помощи устройства для удаления обоев прибор для чистки паром можно использовать для удаления обоев.

- Приложите устройство для удаления обоев всей площадью к краю полосы обоев. Включите подачу пара (C4) и дайте пару действовать до тех пор, пока обои не размякнутся (ок. 10 сек.).
- Переместите устройство для удаления обоев на следующий участок с неудаленными обоями. При этом удерживайте рычаг подачи пара (C4) нажатым. При помощи шпателя приподнимите отделившуюся часть обоев и удалите их со стены. Постепенно перемещайте устройство для удаления обоев и удаляйте обои полосами.
- Если обои со структурой из грубых волокон несколько раз покрашены, возможно, что пар не сможет проникнуть вовнутрь обоев. Поэтому рекомендуем предварительно обработать обои игольчатым валиком.

### **Паровая турбошетка (дополнительная поставка)**

*Специальные принадлежности, № для заказа см. на стр. 170*

Паровая турбошетка за счет выходящего пара начинает вибрировать и идеально подходит упрощенной чистки значительных загрязнений даже в труднодоступных местах в кухнях и ваннных комнатах.

#### **Использование:**

- Чистка углов, стыков
- труднодоступные места

### **Форсунка для ухода за текстильным изделиями (дополнительная поставка)**

*Специальные принадлежности, № для заказа см. на стр. 170*

#### **Использование:**

Для освежения подвешенных текстильных изделий, напр. пиджаков или штор с помощью двух функций:

- Удаление с предметов одежды скатавшегося ворса при помощи устройства для удаления ворса.
- Обработка текстильных изделий паром и удаление складок (также удаляет запахи).

При нажатии рычага подачи пара выходит пар. Всегда направляйте форсунку сначала на ткань, пока пар не начнет выходить равномерно.

### **Форсунка для чистки окон (дополнительная поставка)**

*Специальные принадлежности, № для заказа см. на стр. 170*

#### **Использование:**

- окна, зеркала
- стеклянные поверхности душевых кабин
- другие стеклянные поверхности
- ➔ Равномерно обработайте поверхность стекла паром при помощи форсунки для чистки окон с расстояния ок. 20 см.
- ➔ После этого передвиньте блокировку (С3) вперед во избежание нежелательного нажатия рычага подачи пара (С4).
- ➔ Проводите по стеклу полосами сверху вниз резиновой кромкой форсунки для мытья окон. После прохождения каждой

полосы насухо вытирайте тканью резиновую кромку и нижний край окна.

### **Обзор специальных принадлежностей**

**Утюг для глажения паром под давлением с подошвой из нержавеющей стали** (№ для заказа 2.884-503)

**Антипригарная подошва для утюга** (№ для заказа 2.860-132)

**Утюг для глажения паром под давлением с подошвой из алюминия** (№ для заказа 2.884-504)

**Антипригарная подошва для утюга** (№ для заказа 2.860-131)

**Гладильный стол с активным отсосом пара и функцией продувки** (номер для заказа 2.884-933) Для получения отличных результатов при глажении со значительной экономией времени.

**Устройство для удаления обоев** (№ для заказа 2.863-062)

**Набор круглых щеток** (№ для заказа 2.863-058) - 4 круглых щетки для форсунки точечной струи.

**Набор круглых щеток с медной щетиной** (№ для заказа 2.863-061) - 3 круглых щетки для форсунки точечной струи (для особенно трудноудаляемых загрязнений).

**Махровые салфетки** (№ для заказа 6.369-481) - 5 салфеток для мытья пола

**Махровые чехлы** (№ для заказа 6.370-990) - 5 чехлов

**Набор махровых салфеток** (№ для заказа 6.960-019) 2 салфетки для мытья пола, 3 чехла

**Набор салфеток из микроволокна** (№ для заказа 6.905-921) - 1 салфетка для мытья пола, 1 чехол с особенно высокой впитывающей способностью и способностью впитывания загрязнений

**био-средство для удаления накипи RM 511** (№ для заказа 6.290-239) 3 x100 г порошка для чистки котла.

**Круглая щетка со скребком** (№ для заказа 2.863-140)

**Форсунка для мытья окон** (№ для заказа 4.130-115)

**Резиновая кромка для форсунки для мытья окон** (№ для заказа 6.273-140)

**Форсунка для ухода за текстильными изделиями** (№ для заказа 4.130-390)

**Паровая турбошетка** (№ для заказа 2.863-159)

**Удлинительный элемент** (№ для заказа 5.762-236) - удлинительный элемент для форсунки точечной струи.

**Высокопроизводительная форсунка** (№ для заказа 5.762-326) - насадка для форсунки точечной струи

## Уход, техническое обслуживание

### ⚠ ОПАСНОСТЬ

Проведение работ по техническому обслуживанию разрешается только при вынутой вилке питания и остывшем приборе для чистки паром.

**Указание:** При постоянном использовании дистиллированной воды, предлагаемой торговлей, удаление накипи из котла не требуется.

### Промывка котла

Всегда промывайте котел прибора для чистки паром не позднее каждого 5-го наполнения котла.

- ➔ Наполните котел водой и энергично встряхните. В результате этого отделяются отложения накипи, осевшие на дне котла.
- ➔ Вылейте воду. Для это переверните прибор на бок воронкой для наполнения (см. рисунок 10).



Рисунок 10

### Удаление накипи из котла

Поскольку накипь осаждается и на стенках котла, мы рекомендуем удалять накипь со следующими интервалами (НК=наполнения котла):

Диапазон жесткости	° dH	ммоль/л	НК
I мягкая	0- 7	0-1,3	100
II средняя	7-14	1,3-2,5	90
III жесткая	14-21	2,5-3,8	75
IV очень жесткая	>21	>3,8	50

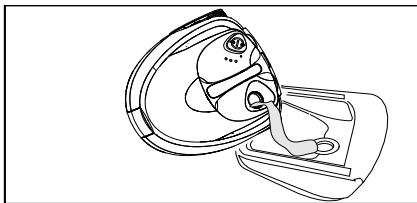
**Указание:** Жесткость трубопроводной воды можно узнать в управлении водоснабжения или коммунальном хозяйстве.

- ➔ Вытащите штепсельную вилку из розетки.
- ➔ Полностью удалите воду из парового котла.

### ⚠ ПРЕДУПРЕЖДЕНИЕ

Во избежание повреждения прибора используйте только продукты, одобренные фирмой Kärcher.

- ➔ Для удаления извести используйте средство для удаления извести фирмы KÄRCHER (Заказ № 6.295-206). При использовании средства для удаления извести обратите внимание на указания по дозировке, приведенные на упаковке.

### ⚠ Внимание

Соблюдайте осторожность при заправке и опорожнении прибора для чистки паром. Раствор средства для удаления накипи может повредить поверхности с чувствительным покрытием.

### ⚠ ПРЕДУПРЕЖДЕНИЕ

Во время удаления накипи не заворачивайте в прибор предохранительную пробку. Не используйте паропылесос до тех пор, пока в котле находится средство для удаления накипи.

- ➔ Через 8 часов вылейте раствор для удаления накипи. В котле остается остаточное количество раствора, поэтому 2-3 раза промойте котел холодной водой, чтобы удалить все остатки раствора для удаления накипи.
- ➔ Прибор снова готов к работе

### Уход за принадлежностями

Прежде чем убирать принадлежности, дайте им полностью высохнуть.

- ➔ Не ставьте форсунку для мытья пола (H1), ручную форсунку (E1) и круглую щетку (D2) при удалении накипи на щетину, чтобы она не деформировалась.

**Указание:** Салфетка для мытья пола и махровый чехол предварительно постираны и могут сразу использоваться для работы с прибором для чистки паром.

- ➔ Стирайте загрязненные салфетки для мытья пола и махровые чехлы в стиральной машине при 60°C. Не используйте средства для полоскания, чтобы салфетки хорошо впитывали загрязнения. Салфетки пригодны для сушки в сушильной машине.

## Помощь в случае неполадок

Неисправности часто имеют простые причины и могут устраняться самостоятельно с помощью следующего руководства. В случае сомнения или возникновении неописанных здесь неисправностей следует обращаться в уполномоченную службу сервисного обслуживания.

**⚠ Опасность поражения током!**  
*Выполнение работ по ремонту прибора разрешается только авторизованной сервисной службе.*

### Длительное время нагрева

**В паровом котле образовалась накипь.**

→ Удалите накипь из парового котла.

### Отсутствие пара

**Светится красная контрольная лампа недостатка воды.**

В паровом котле отсутствует вода. Термостат, реагирующий на недостаток воды, отключил систему обогрева.

→ Выключите прибор.

→ См. раздел "Долив воды" на странице 167.

**Невозможно нажать на рычаг подачи пара**

Рычаг подачи пара зафиксирован блокировкой / зашитой от включения детьми (С3).

→ Блокировку (С3) рычага подачи пара передвиньте назад.

## Общие указания

### Гарантия

В каждой стране действуют соответственно гарантийные условия, изданные уполномоченной организацией сбыта нашей продукции в данной стране. Возможные неисправности прибора в течение гарантийного срока мы устраняем бесплатно, если причина заключается в дефектах материалов или ошибках при изготовлении. В случае возникновения претензий в течение гарантийного срока просьба обращаться, имея при себе чек о покупке, в торговую организацию, продавшую вам прибор или в ближайшую уполномоченную службу сервисного обслуживания.

За ущерб в результате использования прибора не по назначению или невыполнения указаний руководства по эксплуатации изготовитель ответственности не несет.

### Запасные части

Используйте только оригинальные запасные части фирмы Kaercher. Описание запасных частей находится в конце данного руководства по эксплуатации.

## Технические данные

### Подключение к источнику тока

Напряжение 220-240 В

Вид тока 1~ 50 Гц

### Данные о производительности

Мощность нагрева 1500 Вт

Макс. рабочее давление 3,2 бар

Время нагрева на литр воды 9 мин.

Макс. количество пара 65 г/мин

### Размеры

Паровой котел 1,6 л

Вес без (принадлежностей) 6 кг

Ширина 340 мм

Длина 385 мм

высота 315 мм

## Tisztelt Vevőnk!



A készülék első használata előtt olvassa át a jelen

üzemeltetési utasítást és ennek alapján járjon el. Az üzemeltetési utasítást őrizze meg, hogy később is használhassa, vagy a következő tulajdonosnak továbbadhassa.

### Rendeltetésszerű használat

A gőztisztítót kizárólag magáncélra használja a háztartásban. A készülék gőztisztításra szolgál és a megfelelő tartozékokkal a használati utasításban leírt módon használható. Különösen ügyeljen a biztonsági utasításokra.

## Tartalom

Rövid bevezetés	2/173
A készülék ismertetése	3/173
Biztonsági utasítások	174
Előkészítés	176
Üzemeltetés	176
A tartozékok alkalmazása	179
Ápolás, karbantartás	183
Hibaelhárítás	184
Általános tudnivalók	184
Műszaki adatok	184

## Rövid bevezetés

### → Lásd 2. oldal.

- 1 Töltse fel a gőzölős tisztítót vízzel. A betölthető maximális mennyiség 1,6 l.
- 2 Csavarja be a biztonsági zárat.
- 3 A gőztömítő dugóját csatlakoztatni kell a készülék aljzatába. Csatlakoztassa a tartozékot a gőzpisztolyhoz.
- 4 Dugja be a hálózati csatlakozót. Kapcsolja be a készüléket. *A zöld és a narancssárga jelzőlámpa világít.*
- 5 Várjon (kb. 10 percet), amíg elalszik a narancssárga jelzőlámpa.
- 6 A gőztisztító használatra kész.

## A készülék ismertetése

### → Lásd a 3. oldalon.

- A1 A készülék fedeles csatlakozóaljzata
- A2 Kapcsoló – Be/Ki
- A3 Tartozékok
- A4 Hálózati kábel
- A5 Biztonsági zár

- B1 Jelzőlámpa (piros)
  - gőzfejlesztő vízhiányjelzője
- B2 Jelzőlámpa (zöld)
  - van hálózati feszültség
- B Jelzőlámpa (narancssárga) - fűtés

- C1 Gőzpisztoly
- C2 Kibiztosító gomb
- C3 Gőzkar zárja (gyermekzár)
  - elől – gőzkar lezárva
  - középen – csökkentett gőz mennyiség
  - hátról – maximális gőz mennyiség

- C4 Gőzkar
- C5 Gőztömítő
- C6 Gőzdugasz

- D1 Pontszórófej
- D2 Körkefe

- E1 Kézi szórófej
- E2 Frottírhuza

- F1 Ablaklehuzó

- G1 Hosszabbítócsövek (2 db.)
- G2 Kibiztosító gomb
- G3 „Parkolókampó”

- H1 Padló szórófej
- H2 Tartókapocs
- H3 Törlőruha

- K1\*Vasaló
- K2 Jelzőlámpa – Vasaló fűtése
- K3 Gőzgomb zárral
- K4 Hőmérséklet-szabályozó
- K5 Gőzdugasz

\* *extra tartozékként kapható*

## Szimbólumok a készüléken



**Gőz**  
FIGYELEM – Égésveszély

## Biztonsági utasítások

A készüléken elhelyezett figyelmeztető és tájékoztató táblák fontos információkat tartalmaznak a biztonságos üzemeltetéshez.

A jelen üzemeltetési utasításban található utasítások mellett figyelembe kell venni a törvényes, általános, biztonsági és balesetmegelőzési előírásokat.

### ⚠ Áramellátás

- A készülék csak előírászerűen földelt hálózati aljzathoz csatlakoztatható.
- Nedves helyiségben - pl. fürdőszobában - a készüléket előkapcsolt FI védőkapcsolóval ellátott aljzatról szabad üzemeltetni. Késég esetén kérjen tanácsot elektromos szakembertől.
- Az adattáblán feltüntetett feszültségnek meg kell egyeznie a hálózati aljzat feszültségével.
- Ne fogja meg nedves kézzel a hálózati csatlakozót és az aljzatot.
- Csak freccsenő víz ellen védett, 3x1 mm<sup>2</sup> keresztmetszetű hosszabbító kábelt szabad alkalmazni.
- A hálózati és hosszabbító kábel csatlakozója nem kerülhet vízbe.
- Tilos sérült hálózati vagy hosszabbító kábelt alkalmazni! Ha a hálózati kábel megsérül, akkor ki kell cserélni különleges hálózati kábelre, amely a gyártónál vagy a gyártó ügyfélszolgálatánál kapható.
- Ügyeljen arra, hogy a hálózati és a hosszabbító kábel ne sérülhessen meg vagy károsodhasson azáltal, hogy áthajtanak rajta, becsípődik valahová, megrántják vagy hasonló hatások érik. A hálózati kábelt védeni kell a hőtől, olajtól és kiálló élektől.
- A hálózati vagy hosszabbító kábel csatlakozóinak cseréjekor szavatolni kell a freccsenő víz elleni védelmet és a mechanikai szilárdságot.

### ⚠ Alkalmazás

- A készülék és a tartozék előírászerű állapotát használat előtt ellenőrizni kell. Ha a készülék állapota nem kifogástalan, akkor nem szabad használni. Kérem, különösen ellenőrizze a hálózati csatlakozóvezetékét, a biztonsági zárat és a gőztömlőt.
- A gőztömlő nem lehet sérült (forrázásveszély). A sérült gőztömlőt haladéktalanul ki kell cserélni. Csak a gyártó által ajánlott gőztömlőt (a rendelési számot lásd a pótkatkrészlistában) szabad alkalmazni.
- A víztartályba tilos oldószert, oldószertartalmú folyadékot vagy hígítást nélkül savat (pl. tisztítószert, benzint, festékhígítót és acetont) tölteni, mivel az megtámadhatja a készülékben használt anyagokat.
- Tilos a készülék robbanásveszélyes térben történő üzemeltetése. A készülék veszélyes területen történő alkalmazása során figyelembe kell venni a megfelelő biztonsági előírásokat.
- A készüléket csak szilárd talajon szabad felállítani.
- A gőzkart üzemeltetésnél ne szorítsa le.
- A gőzsugarat nem szabad kis távolságból kézzel megérinteni, emberre, illetve állatra irányítani (forrázásveszély).
- Nem szabad olyan tárgyat kezelni a gőzsugárral, amely egészségre káros anyagot (pl. azbesztet) tartalmaz.
- A felhasználónak rendeltetésszerűen kell használnia a készüléket. Figyelembe kell vennie a helyi viszonyokat, és a készülékkel történő munkavégzés során ügyelnie kell másokra, főként a gyermekekre.
- Ez a készülék nem alkalmas arra, hogy olyan korlátozott fizikai, érzékelő vagy szellemi képességgel rendelkező személyek (beleértve a gyerekeket) vagy tapasztalat és/vagy ismeret nélküli személyek használják, kivéve ha őket biztonságukért felelős személy felügyeli

vagy ez a személy megtanította nekik, hogy hogyan kell a készüléket használni. Gyerekeket felügyelni kell, annak biztosításáért, hogy a készülékkel ne játszanak.

- Óvatosan töltsd utána a vizet a tartályba, ha az még forró. A víz visszafreccsenhet! (Forrázásveszély)
- A készüléket nem szabad felügyelet nélkül hagyni, amíg üzemel.

#### ⚠ **Elektromos készülékek gőzzel történő tisztítása**

- **Figyelem:** A készüléket nem szabad elektromos készülékek pl. tűzhelyek, szagelszívók, mikrohullámú sütők, televíziók, lámpák, hajszárítók, elektromos fűtőtestek, stb. tisztítására használni.

#### ⚠ **Karbantartás**

- Ápolás és karbantartási munkák megkezdése előtt kapcsolja ki a készüléket és húzza ki a hálózati csatlakozót.
- A készülék javítását csak erre jogosult ügyfélszolgálat végezheti.

#### ⚠ **Tárolás**

- Fektetve soha ne üzemeltesse vagy tárolja a készüléket!
- A készüléket védje az esőtől. Ne tárolja kültéren.

## Biztonsági intézkedések

Ezt a gőztisztítót több biztonsági berendezéssel szereltük fel, és így többszörösen biztosított. Az alábbiakban tájékoztatjuk a legfontosabb biztonsági elemekről.

### **Nyomásszabályozó**

A nyomásszabályozó a lehető legegyszerűsebb tartálynomást biztosítja működés közben. A fűtés a tartályban fennálló max. üzemi nyomás elérésekor kikapcsol, majd a gőzölés miatt bekövetkező, a tartályban fellépő nyomáscsökkenés következtében újra bekapcsol.

### **Vízhiánytermosztát**

Ha a tartályból kifogy a víz, a melegítő hőmérséklete nő. A vízhiánytermosztát kikapcsolja a fűtést és kigyullad a piros vízhiányjelző lámpa. A fűtést addig nem lehet újra aktiválni, míg le nem hűlt a tartály, vagy újra fel nem töltötték azt vízzel.

### **Biztonsági termosztát**

Amennyiben a tartálytermosztát nem működik és túlmelegszik a gép, akkor a biztonsági termosztát kikapcsolja a készüléket.

A biztonsági termosztát visszaállítása érdekében forduljon a KÄRCHER ügyfélszolgálatához!

### **Biztonsági zár**

A biztonsági zár lezárja a tartályt a keletkező gőznyomás elől. Amennyiben a nyomásszabályozó hibája következtében a tartályban túlnyomás képződne, úgy a biztonsági záron kinyílik egy túlnyomás-szelep, amelyen keresztül a gőz eltávozhat. A gép ismételt üzembe helyezése érdekében forduljon az illetékes KÄRCHER ügyfélszolgálatához!

## Előkészítés

### A készülék kicsomagolása

Kicsomagoláskor ellenőrizze, hogy minden alkatrész megvan-e (lásd a 3. oldalon). Ha hiányt, vagy - a szállítás során bekövetkezett - kárt észlel, azonnal értesítse kereskedőjét!

### Környezetvédelem



A csomagolóanyagok újrahasznosíthatók. Ne dobja a csomagolóanyagokat a háztartási szemétkosárba, hanem gondoskodjék azok újrahasznosításáról.



A régi készülékek értékes újrahasznosítható anyagokat tartalmaznak, amelyeket tanácsos újra felhasználni. Ezért a régi készülékeket az arra alkalmas gyűjtőrendszerek igénybevételével ártalmatlanítsa!

### Parkolókampó felszerelése

→ Tolja a „parkolókampót” (G3) lenyomva tartott biztosítógomb mellett a hosszabbítócső (G1) alulról második rácsáig. A "parkolókampónak" a biztosítógomb elengedésekor be kell kattannia (lásd 1. ábra).

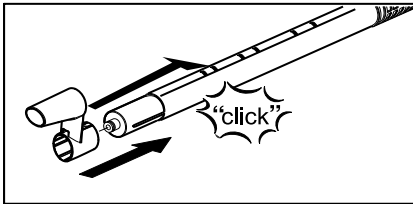

1. ábra

## Üzemeltetés

### A tartozékok felszerelése

→ A gőzdugaszt (C6) erősen a készülék aljzatába (A1) kell nyomni! Ekkor ügyeljen arra, hogy a készülék aljzatának fedelén található gőzdugaszrögzítőpecek bekattanjanak (lásd a 2. ábrát).

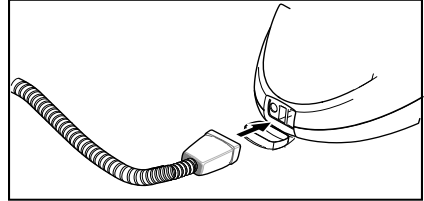

2. ábra

→ Kösse össze a szükséges tartozékokat (D1, E1) a gőzpisztollyal (C1)! Ehhez a tartozék nyitott végét a gőzpisztolyra kell nyomni és fel kell tolni a gőzpisztolyra, annyira, hogy a gőzpisztoly biztosítógombja (C2) bekattanjon (lásd az 3. ábrát)!

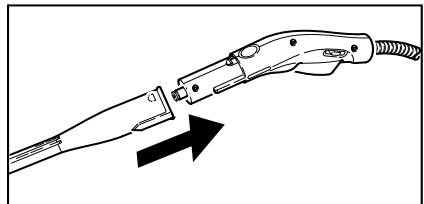

3. ábra

→ Szükség esetén használja a hosszabbító csövet (G1). Ehhez szerelje a hosszabbító csövet (csöveket) a gőzpisztolyra (C1) (lásd a 4. ábrát). A kívánt tartozékot (D1, E1, H1) tolja a hosszabbító cső szabad végére.

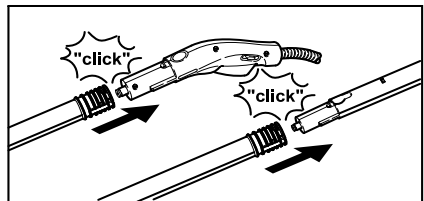

4. ábra



- A pontszórófej (D1) használható a körkefével (D2) is (lásd a 5. ábrát). Ehhez illessze a rátét mindkét kivágását a pontszórófej pöckeiire, és ütközésig forgassa el balról jobbra.

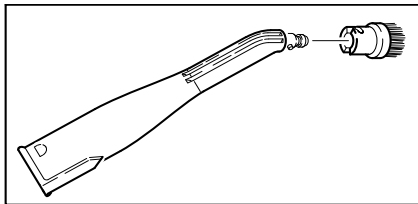

5. ábra

### A tartozékok leszerelése

#### ⚠ VESZÉLY

Az alkatrészek leválasztásakor előfordulhat, hogy forró víz csöppen ki az eszközből! Az alkatrészeket nem szabad a gőzöléssel egy időben eltávolítani - forrázásveszély!

- Tolja előre a zárát (C3) (a gőzkar lezárva).
- Az alkatrészek levételéhez nyomja be a biztosítógombot (C2 ill. G3), majd húzza szét az elemeket (lásd a 6. ábrát).

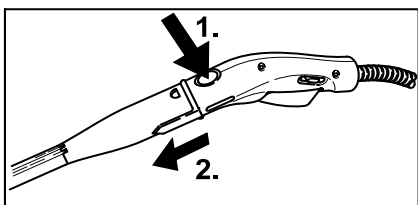

6. ábra

- A toldalék pontszórófejről történő leválasztása érdekében forgassa el azt jobbról balra, majd húzza szét az alkatrészeket

### Víz betöltése

**Tudnivaló:** A kereskedelemben kapható desztillált víz folyamatos használata esetén nem kell a tartályt vízkömentesíteni.

#### VIGYÁZAT!

Ruhaszárító gépből származó kondenzvizet nem szabad használni! Ne töltsön tisztítószert vagy más adalékot a tartályba!

- Csavarja le a készülékről a biztonsági zárát (A5).

- Eressze ki a még a tartályban lévő vizet.
- Töltsön legfeljebb 1,6 l friss csapvizet a tartályba.

**Tudnivaló:** A tartály feltöltésénél figyeljen arra, hogy a víz max. 2cm-re közelítheti meg a tartály peremét. Meleg vízzel lerövidítheti a fűtési időt.

- Csavarja vissza szorosan a biztonsági zárát (A5) a készülékre.

### A készülék bekapcsolása

#### VIGYÁZAT!

Ne kapcsolja be a készüléket, ha nincs víz a tartályban. Ellenkező esetben a készülék túlmelegedhet (lásd a „Segítségnyújtás üzemzavar esetére” c. fejezetet).

- Csatlakoztassa a hálózati csatlakozót egy aljzatba.
- Nyomja meg a kapcsolót (A2) a készülék bekapcsolásához. A zöld (B2) és a narancssárga (B3) jelzőlámpa világít.
- Kb. 10 perc elteltével kialszik a narancssárga jelzőlámpa (B3). A gőztisztító használatra kész.
- Tolja hátra a gőzkar zárát (C3).

**Tudnivaló:** Ha a zárát (C3) előre tolja, a gőzkar (C4) nem működik (gyermekzár).

- Működtesse a gőzkart (C4); ekkor a gőzpisztolyt (C1) először mindig egy másik anyagra irányítsa, és várja meg, míg a gőz egyenletesen áramlik ki!

**Tudnivaló:** A gőztisztító fűtése használat közben ismételten bekapcsol, hogy a tartályban lévő nyomást szinten tartsa. Ezt a folyamatot narancssárga jelzőlámpa (B3) jelzi.

## A gőzmennyiség szabályozása

- A kiáramló gőz mennyiségét a gőzkarral (C4) kell szabályozni.
- A zár (C3) kiegészítő lehetőség a gőzmennyiség szabályozására.
  - A csúszka elülső állásban: nincs gőzadagolás (gyermekzár)
  - A csúszka középső állásban: csökkentett gőzmennyiség
  - A csúszka hátsó állásban: maximális gőzmennyiség

## Tartozékok elhelyezése

A munka rövid szüneteltetésekor a hosszabbító csövet és a rászerezelt padló szórófejet parkolóállásba helyezheti (lásd a 7. ábrát).

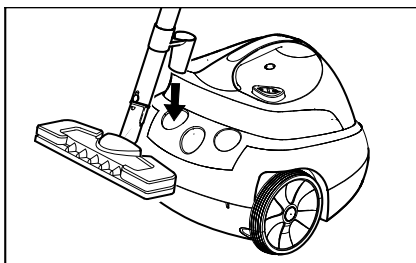

7. ábra

## Víz utántöltése

A tartályban lévő víz fogyásával párhuzamosan csökken a gőznyomás. Röviddel ezután kigyullad a vízhiány piros jelzőlámpája (B1).

A víz azonnali utántöltése érdekében a maradék gőznyomást gyorsan ki lehet engedni, miközben a vízhiány jelzőlámpája világít.

**Tudnivaló:** A biztonsági zárat (A5) addig nem lehet kinyitni, amíg a tartály nyomás alatt áll.

- Nyomja le és tartsa lenyomva a gőzkart, amíg a készülékből gőz áramlik ki. Ekkor megszűnik a nyomás a tartályban.

## ⚠ VESZÉLY

A biztonsági zár nyitásakor kiáramolhat a maradék gőz. Ezért óvatosan nyissa ki a

zárat, nehogy megégesse magát!

- Csavarja le a készülékről a biztonsági zárat (A5).
- Nyomja meg a kapcsolót (A2) a készülék kikapcsolásához.

## ⚠ VESZÉLY

Ha forró a tartály, fennáll a veszélye annak, hogy leforrázza magát, mert a víz a betöltéskor kispriccelhet. Ne töltsön tisztítószert vagy más adalékokat a tartályba!

- Töltsön legfeljebb 1,6 l friss csapvizet a tartályba.
- Csavarja vissza szorosan a biztonsági zárat (A5) a készülékre.
- Nyomja meg a kapcsolót (A2) a készülék bekapcsolásához.
- Kb. 10 perc elteltével kialszik a narancssárga jelzőlámpa (B3). A gőztisztító használatra kész.

## A gép kikapcsolása

- Nyomja meg a kapcsolót (A2) a készülék kikapcsolásához.
- Húzza ki a hálózati csatlakozót az aljzatból.
- Nyomja lefelé a készülék csatlakozóaljzatának fedelét (A1) és húzza ki a gőz dugaszt (C6).

## A készülék tárolása

Mindig olyan pozícióban hagyja kihűlni a keféket, hogy a sörték ne deformálódhassanak!

- A feltekert hálózati kábelt a felhelyezett hosszabbító cső elfordított parkolókampójára akassza.
- A pontszórófejet elhelyezheti egy szabad csőre.
- A padló szórófejet (H1) fel kell nyomni a "parkolókampóval" a hosszabbító csőre.
- A hosszabbító csöveket a nagy tartozéktartóba kell bedugni (lásd a 2. ábrát).
- A kézi szórófejet (E1) a középső tartozéktartóba kell dugni (lásd a 8. ábrát).

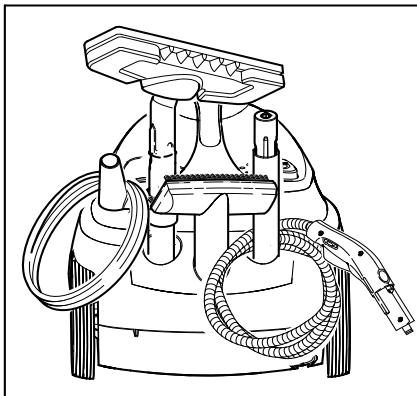

8. ábra

## A tartozékok alkalmazása

### A használatra vonatkozó fontos tudnivalók

#### Textíliák tisztítása

Mielőtt bármilyen anyagot kezelne a gőztisztítóval, mindig ellenőrizze a textíliák gőzzel szembeni ellenállóképességét egy nem látszó felületen. Alaposan gőzölje át a felületet, majd hagyja megszáradni! Ezután állapítsa meg, hogy az anyag színe vagy formája változott-e!

#### Bevonatos vagy lakkozott felületek tisztítása

##### ⚠ FIGYELMEZTETÉS

*Soha ne irányítsa a gőzt ragasztott sarkokra, mivel a ragasztott szegély leoldódhat. Ne használja a gőztisztítót lakkozatlan fa- vagy parketta padlózatokon.* Vigyázat konyhai- és lakószobabútorok, ajtók, parketták, lakkozott vagy műanyag bevonatos felületeknél! Hosszabb gőz hatóidőnél a viasz, a bútorfény, a műanyag bevonat vagy a festék feloldódhat, ill. foltok keletkezhetnek. Ezért ezeket a felületeket csak gőzölt kendővel szabad tisztítani vagy kétrétegű kendővel csak röviden gőzölje be.

#### Üvegtisztítás

##### ⚠ FIGYELEM!

*Ne irányítsa a gőzsugarat közvetlenül az ablakkeretre, hogy ne sérülhessen annak bevonata!*

Alacsony külső hőmérséklet esetén – első sorban télen – először melegítse fel az ablaküveget! Óvatosan gőzölje át a teljes üvegfelületet! Ezzel kiegyenlíti a hőmérsékletkülönbséget, és így elkerülheti, hogy az üvegfelületben feszültség keletkezzen! Ez azért fontos, mert a különböző hőmérsékletű üvegfelületek megrepedhetnek vagy szétroppanhatnak!

## Gőzpisztoly (C1)

A gőzpisztolyt tartozékok nélkül, önmagában is használhatja!

### Alkalmazás:

- Ruhákból történő szageltávolítás vagy a gyűrődések megszüntetése: A felakasztott ruhadarabot 10-20 cm távolságból gőzölje át!
- Növények portalanítása: Tartson 20-40 cm távolságot a gőzöléskor!
- nedves portörölés Gőzölgjön át egy rongyot, majd ezzel törölje le a bútorokat!

## Pontszórófej (D1)

Minél közelebb tartja a szórófejet a szennyezett felülethez, annál jobb a tisztítás hatásfoka, mivel a gőz hőmérséklete és nyomása közvetlenül a kiáramláskor a legmagasabb.

### Alkalmazás:

- Szerelvények, lefolyók
- Mosdótál, WC
- Zsaluk, fűtőtestek
- Foltok eltávolítása: A makacs vízkőlerakódásokra öntsön ecetet, majd hagyja hatni kb. 5 percre!

## Körkefe (D2)

**Tudnivaló!:** Kényes felületek tisztítására nem alkalmas a körkefe.

A körkefét közvetlenül a pontszórófejre kell felszerelni.

### Alkalmazás:

- nehezen elérhető helyek, mint pl. sarkok, fűgák
- Szerelvények, lefolyók

## Kézi szórófej (E1)

Húzza rá a frottír huzatot (E2) a kézi szórófejre.

### Alkalmazás:

- kis, lemosható felületek, pl. műanyag konyhai felületek, csempézett falak
- zuhanykabinok, tükrök
- bútoranyagok
- gépjármű belső része, szélvédők
- fürdőkád

## Ablaklehzó

### Alkalmazás:

- ablakok, tükrök
- zuhanyzófülkék üvegfületei
- egyéb sima felületek
- Az ablaklehzó első használata előtt végezzen zsírtalanító alaptisztítást a kézi fúvókával és egy frottír huzattal!
- Kb. 20 cm távolságból egyenletesen gőzölje át az üvegfelületet!
- Ezután sávonként húzza le a párat az ablaklehzó gumi élével! Minden sáv után száraz ronggyal törölje le a gumit és az ablakkeret alsó részét!

## Padló szórófej (H1)

### Alkalmazás:

- Bármely lemosható fal- és padlóburkolat, pl.: kőlapok, csempék és PVC-padlók számára.
- A padló rongyot a padlófejre rögzíteni.
- 1 A padló rongyot hosszába félbe hajtani és a padló szórófejet ráállítani.
- 2 A tartó kapcsokat kinyitni.
- 3 A rongy végeit a nyílásokba helyezni.
- 4 A tartó kapcsokat bezárni.

### Vigyázat

Az ujjait ne csípje be a kapcsok közé.

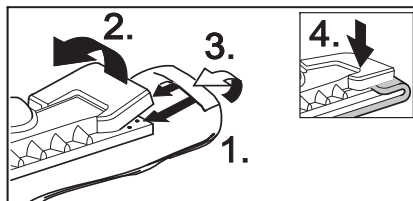

9. ábra

- A ruha leválasztásához nyomja be a tartó kapcsokat (H2), majd húzza ki a ruhát.
- Rendszeresen fordítsa meg és cserélje a törőruhát. Ezáltal javítható a gép tisztítási teljesítménye.
- Erősen szennyezett felületeken lassan haladjon át, hogy a gőz hatása hosszabb ideig érvényesüljön!
- Amennyiben a tisztítandó felületen

tisztítószer- vagy padlóápoló-maradék található (pl. viasz, önfényű oldat), a tisztításkor csíkok keletkezhetnek. Ezek a csíkok a gőztisztító többszöri használatával rendszerint eltűnnek.

### Vasaló (K1) (extra)

*Extra tartozék, a rendelési számot lásd a 182. oldalon.*

→ Csatlakoztassa a vasaló gőzdugaszát (K5) a készülék aljzatába (A1). Ekkor ügyeljen arra, hogy a készülék aljzatának fedelén található gőzdugasz-rögzítőpecek bekattanjanak.

### Gőzölős vasalás

Ajánljuk a Kärcher aktív gőzelszívós vasalóállvány használatát. Ezt a vasalóasztalt egyszerűen együtt lehet használni az Ön által vásárolt készülékkel. Jelentősen megkönnyíti és gyorsítja a vasalást. Mindenképpen gőzáteresztő, rácsos vasalóalátéttel ellátott vasalóállványt használjon!

→ Bármilyen textília vasalható gőzöléssel. Állítsa be a vasaló (K4) hőmérséklet-szabályozóját a bevonalkázott területre (••/MAX). A kényes nyomatokat, matricákat vagy anyagokat a hátoldalukon, illetve a gyártó által megadott módon kell vasalni. Erre a célra használjon tapadásmentes vasalóalpat (lásd az extra tartozékok áttekintését).

→ A vasaló üzemkész, ha a (K2) lámpa kialszik. A vasaló talpának forrónak kell lennie, hogy a kiáramló gőz ne csapódjon le a vasaló talpára, és ne csöpöngen a vasalónálóra.

→ Gőzölős vasaláshoz nyomja meg a gőzgombot a vasalón.  
**Időszakos gőzölés:** Nyomja a gombot. A gomb nyomásának idejére gőzfúvás lép ki.

**Tartós gőzölés:** (k ábra) Nyomja a gombot és húzza hátra a zárat. Befejezéshez tolja előre a zárat.

→ Az első gőzadagot a gőz egyenes kiáramlásáig egy másik anyagra

irányítsa.

→ A vasalót függönyök, ruhák, stb. átgőzölése céljából függőlegesen is tarthatja.

### Száraz vasalás

→ A ruhadarabnak megfelelően állítsa be a vasaló hőmérsékletét!

- Műszál
- Gyapjú
- Vászon

### Tapéta-eltávolító (extra)

*Extra tartozék, a rendelési számot lásd a 182. oldalon.*

A tapéta-eltávolítóval a gőztisztítót papírtapéták eltávolítására is használhatja.

- Helyezze a tapéta-leoldót teljes felületével egy tapétacsík szélére! Kapcsolja be a gőzkiáramlást (C4), és addig hagyja hatni, amíg át nem nedvesedik a tapéta (kb. 10 s)!
- Ezután helyezze át a tapéta-leoldót a következő tapétacsíkra! Eközben folyamatosan tartsa lenyomva a gőzkart (C4)! Spaknival válasszon le a falról egy darab leoldott tapétát, majd húzza le az egészet! Folytassa a tapéta fokozatos leoldását a tartozék segítségével, és sávonként húzza le a tapétát!
- Többször átfestett fűrészporsos tapéta esetén előfordulhat, hogy a gőz nem tudja átjárni a tapétát, Ezért javasoljuk, hogy drótkefével kezelje elő a tapéta felületét!

### Gőzturbó kefe (extra)

*Extra tartozék, a rendelési számot lásd a 182. oldalon.*

A gőzturbó-kefét a kiáramló gőz rezgeti, ez a tartozék ideális az erős szennyeződések fáradtságmentes eltávolításához akár a konyha és a fürdőszoba nehezen hozzáférhető helyein is.

### Alkalmazás:

- Sarkok, fugák takarítása
- nehezen hozzáférhető helyeken.

## Textilápoló fej (extra)

*Extra tartozék, a rendelési számot lásd a 182. oldalon.*

### **Alkalmazás:**

Felfüggesztett textilanyagok - pl. zakó vagy függöny - frissítéséhez két funkcióval:

- ruhadarabok bolyhainak eltávolítása a kefével.
- Ruhák gőzölése és a gyűrődések megszüntetése (eltávolítja a szagokat is).

A gőzkar megnyomásakor gőz áramlik ki. A gőz egyenletes kiáramlásáig a szórófejet először egy másik anyagra irányítsa!

## Ablak szórófej (extra)

*Extra tartozék, a rendelési számot lásd a 182. oldalon.*

### **Alkalmazás:**

- ablakok, tükrök
- zuhanyzófülkék üvegfelületei
- egyéb üvegfelületek
- Az ablak szórófejjel kb. 20 cm távolságból egyenletesen gőzölje át az üvegfelületet!
- Ezután tolja előre a zárat (C3), nehogy akaratlanul működésbe lépjen a gőzkar (C4).
- Ezután sávonként húzza le a párát az ablak szórófej gumi élével! Minden sáv után száraz ronggyal törölje le a gumit és az ablakkeret alsó részét!

## Az extra tartozékok áttekintése

### **Gőzölős vasaló rozsdamentes talppal**

(rendelési szám: 2.884-503)

**Tapadásmentes vasalótalp** (rendelési szám 2.860-132)

### **Profi gőzölős vasaló alumínium talppal**

(rendelési szám: 2.884-504)

**Tapadásmentes vasalótalp** (rendelési szám 2.860-131)

**Vasalóasztal aktív gőzelszívással és felfújási funkcióval** (megrend. szám 2.884-933) A nagyon jó vasalási eredményért jelentős időmegtakarítás mellett.

**Tapéta-eltávolító** (rendelési szám: 2.863-062)

**Körkefe készlet** (rendelési szám: 2.863-058) - 4 körkefe a pontszórófejhez.

**Körkefe készlet sárgaréz sörtékkel** (rendelési szám: 2.863-061) - 3 körkefe a pontszórófejhez (rendkívül makacs szennyeződés esetén)

**Frottirkendők** (rendelési szám 6.369-481) - 5 tisztító kendő

**Frottírhzatok** (rendelési szám 6.370-990) - 5 huzat

**Frottirkendő-készlet** (rendelési szám 6.960-019) 2 tisztító kendő, 3 huzat

**Mikroszálás kendő készlet** (rendelési szám 6.905-921) - 1 tisztító kendő, 1 kimagaslóan magas nedvszívó és szennyfelvívő-képességű huzat

**RM 511 bio-vízkeoldó** (rendelési szám 6.290-239) 3x100 g por a tartály tisztításához.

### **Körkefe tisztítóvassal**

(rendelési szám: 2 863-140)

**Ablak szórófej** (rendelési szám: 4.130-115)

**Gumicsík ablak szórófejhez** (rendelési szám: 6.273-140)

**Textilápoló szórófej** (rendelési szám: 4.130-390)

**Gőzturbó kefe** (rendelési szám: 2 863-159)

**Hosszabbító** (rendelési szám: 5.762-236)

Hosszabbító a pontszórófejhez

**Nagyteljesítményű szórófej** (rendelési szám: 5.762-326) Csőtoldat a pontszórófejhez

## Ápolás, karbantartás

### ⚠ VESZÉLY

Karbantartási munkálatokat csak kihűlt és áramtalanított gépen végezzen!

**Tudnivaló:** A kereskedelemben kapható desztillált víz folyamatos használata esetén nem kell a tartályt vízkömentesíteni.

### A tartály kiöblítése

Öblítse ki a gőztisztító tartályát legalább annak minden 5. feltöltése után.

- ➔ Töltse fel a tartályt vízzel, majd erősen rázza meg azt. Ezáltal feloldódik a tartály fenekére rakódott mésztartalmú vízkő.
- ➔ Öntse ki a vizet. Billentse fel a készüléket, a töltőgaratot oldalra fordítva (lásd a 10. ábrát).

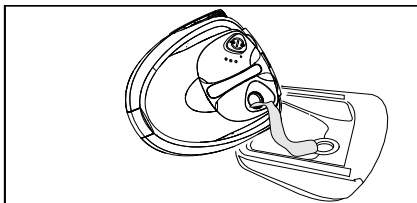

10. ábra

### A tartály vízkömentesítése

Mivel a tartály falán is képződik vízkő, ajánljuk, hogy rendszeres időközönként vízkőtlenítse azt (TF=tartályfeltöltés)!

Keménységi fok	° dH	mmol/l	TF
I lágy	0-7	0-1,3	100
II közepes	7-14	1,3-2,5	90
III kemény	14-21	2,5-3,8	75
IV nagyon kemény	>21	>3,8	50

**Megjegyzés:** A csapvíz keménységi fokát az önkormányzati vízgazdálkodási hivataltól vagy a vízművektől tudhatja meg.

- ➔ Húzza ki a hálózati csatlakozót az aljzatból.
- ➔ Az összes vizet ki kell önteni a gőzfejlesztőből.

### ⚠ FIGYELEM!

Csak a Kärcher által jóváhagyott termékeket használja, hogy elkerülje a készülék meghibásodását!

- ➔ Vízkőtelenítéshez használja a KÄRCHER vízkőtelenítő rúdjaikat (megrend. szám 6.295-206). A vízkőtelenítő oldat elkészítésekor vegye figyelembe a csomagoláson megadott adagolási tanácsokat.

### ⚠ FIGYELEM

A gőztisztító feltöltésénél és ürítésénél legyen óvatos. A vízkömentesítő oldat az érzékeny felületeket megtámadhatja.

### ⚠ FIGYELEM!

A vízkömentesítés alatt ne csavarja a biztonsági zárat a készülékre. A gőzszívót ne használja, amíg a tartályban vízkőoldó van.

- ➔ 8 óra időtartam elteltével ki kell önteni a vízkőoldó oldatot. Mivel ilyenkor a készülék tartályában valamennyi oldat marad, ezért a tartályt kétszer-háromszor át kell öblíteni hideg vízzel, hogy a vízkőoldót teljesen eltávolítsa a készülékből.
- ➔ Most a gőztisztító ismét működőképes.

### Tartozékok ápolása

A tartozékokat csak teljesen száraz állapotban rakja el!

- ➔ A padló- (H1), kézi- (E1) és körkefét (D2) vízkömentesítés és szárításkor ne állítsa a sőrteire, mert az ennek következtében eldeformálódhat!

**Tudnivaló:** A tisztító kendőt és a frottírhuzaatot előmosva szállítjuk, ezért azokat rögtön használhatja a gőztisztítóval végzendő munkához.

- ➔ A szennyeződött tisztító kendőt és frottírhuzaatot mosógépben 60°-on moshatja. Ezek a jobb szennyfelvevő képesség megőrzése érdekében ne használjon öblítőszer! A kendők ruhaszáritóban száríthatók.

## Hibaelhárítás

Gyakran egyszerű okok rejlenek a meghibásodások mögött, amelyeket a következő áttekintéssel a felhasználó is megszüntethet. Késég esetén, vagy ha nem az itt felsorolt hibák valamelyikét tapasztalja, forduljon a jogosultsággal rendelkező ügyfélszolgálatához.

### **⚠ Áramütés veszély!**

*A készülék javítását csak erre jogosult ügyfélszolgálat végezheti.*

## Hosszú felfűtési idő

### **A gőzfejlesztő vízköves.**

→ A gőzfejlesztő vízkőlerakódását el kell távolítani.

## Nincsen gőz

### **Piros kontrollámpa - világít a vízhiányjelző.**

Nincs víz a gőztartályban. A vízhiány-termostát kikapcsolja a fűtést.

- A készüléket ki kell kapcsolni.
- Lásd a „Víz utántöltése” c. fejezetet a 178. oldalon.

### **A gőzkart nem lehet lenyomni.**

A gőzkart reteszeli a zár / gyermekzár (C3).

→ Tolja hátra a gőzkar zárát (C3).

## Általános tudnivalók

### Garancia

Minden országban az illetékes forgalmazó vállalat által kiadott szavatossági feltételek érvényesek. A készülék esetleges hibáit a garanciaidőn belül költségmentesen megszüntetjük, ha azok anyag- vagy gyártási hibára vezethetők vissza. Garanciális igény esetén kérjük, a számlával együtt forduljon kereskedőjéhez vagy a legközelebbi, ilyen esetek intézésére jogosult vevőszolgálatához. A nem rendeltetésszerű használat, vagy a használati utasítás figyelmen kívül hagyása következtében keletkező károkért nem vállalunk felelősséget!

### Pótalkatrészek

Kizárólag eredeti KÄRCHER pótalkatrészeket használjon. A pótalkatrészek listája a jelen kezelési útmutató végén található.

## Műszaki adatok

### Áramcsatlakozás

Feszültség	220-240 V
Áramfajta	1~ 50 Hz

### Teljesítményre vonatkozó adatok

Fűtőtéljesítmény	1500 W
Max. üzemi hőmérséklet	3,2 bar
felfűtési idő / 1 liter víz	9 min
Max. gőzmennyiség	65 g/min

### Méretek

Gőztartály	1,6 l
Tartozékok nélküli súly	6 kg
szélesség	340 mm
hossz	385 mm
magasság	315 mm



## Vážení zákazník,



před prvním použitím přístroje si bezpodmínečně pečlivě přečtěte tento návod k jeho obsluze a uschovejte jej pro pozdější použití nebo pro dalšího majitele.

### Správné používání přístroje

Tento parní čistič používejte výhradně v soukromých domácnostech. Přístroj je určený k čištění pomocí páry lze ho používat se vhodným příslušenstvím, jak je popsáno v tomto návodu k obsluze. Respektujte zejména bezpečnostní pokyny a informace.

### Obsah

Stručný návod	2/185
Popis přístroje	3/185
Bezpečnostní pokyny	186
Příprava	188
Provoz	188
Používání příslušenství	191
Ošetřování, údržba	195
Pomoc při poruchách	196
Obecná upozornění	196
Technické parametry	196

### Stručný návod

#### → Viz strana 2.

- 1 Parní čistič naplňte vodou. Max. 1,6 litru.
- 2 Našroubujte bezpečnostní uzávěr.
- 3 Zasuňte parní nástrčku do zásuvky přístroje.  
Připojte příslušenství na parní pistoli
- 4 Zasuňte síťovou zástrčku do zásuvky. Přístroj zapněte. *Zelená a oranžová kontrolka svítí.*
- 5 Počkejte (ca. 10 minut), dokud oranžová kontrolka nezhasne
- 6 Parní čistič je připraven k použití.

## Popis přístroje

### → Viz strana 3.

- A1 Zásuvka přístroje s krytem
- A2 Spínač - Zapnuto (Ein) / Vypnuto (Aus)
- A3 Toulce na příslušenství
- A4 Síťový kabel
- A5 Bezpečnostní uzávěr
  
- B1 Kontrolka (červená)  
– nedostatek vody v parním kotli
- B2 Kontrolní žárovka (zelená)  
– síťové napětí k dispozici
- B3 Kontrolní žárovka (oranžová)  
– ohřev
  
- C1 Pistole na páru
- C2 Tlačítko na odjištění (odblokování)
- C3 Pojistka pákového spínače páry (dětská pojistka)  
vpředu – pákový spínač páry uzamčený  
ve středu – snížené množství páry  
vzadu – maximální množství páry
- C4 Spínač páry
- C5 Hadice na vedení páry
- C6 Parní nástrčka
  
- D1 Hubice na bodový paprsek páry
- D2 Kotoučový kartáč
  
- E1 Ruční hubice
- E2 Potah z froté
  
- F1 Čistič oken
  
- G1 Prodlužovací trubka (2 kusy)
- G2 Tlačítko na odjištění (odblokování)
- G3 Parkovací hák
  
- H1 Hubice na čištění podlah
- H2 Spony (svorky) na uchycení
- H3 Hadr na vytírání
  
- K1\* Žehlička
- K2 Kontrolka - vyhřívání žehličky
- K3 Parní tlačítko s blokovacím mechanismem
- K4 Regulátor teploty
- K5 Parní nástrčka

\* Ize obdržet jako zvláštní příslušenství

### Symboly na zařízení



**Pára**

**POZOR** – Nebezpečí opaření

## Bezpečnostní pokyny

Štítek na přístroji s varováním a pokyny uvádí důležité pokyny pro bezpečný provoz. Kromě pokynů v návodu na použití musí být dodržena i všeobecná, zákonem stanovená bezpečnostní ustanovení za účelem zabránění vzniku nehody či ohrožení života.

### ⚠ Přípojka proudu

- *Přístroj zapojujte pouze do předpisově uzemněných zásuvek.*
- *Používáte-li přístroj ve vlhkých prostorách jako např. koupelně, zapojujte jej zásadně do zástrčky s předřazeným proudovým chráničem. Pokud si nejste jistí, poraďte se s elektrodobníkem.*
- *Údaje o napětí uvedené na typovém štítku přístroje uvede souhlasit s napětím zásuvky.*
- *Nikdy se nedotýkejte síťového kabelu vlhkýma rukama.*
- *Používejte pouze prodlužovací kabel chráněný proti postříkání o průměru nejméně 3x1 mm.*
- *Spojení síťového a prodlužovacího vedení nesmí ležet ve vodě.*
- *Nikdy nepoužívejte vadný síťový kabel! Je-li síťový kabel poškozený, musí být vyměněn za jiný. Obrat'te se za tímto účelem na výrobce či servisní službu firmy Kärcher.*
- *Dbejte, aby nedošlo k poškození síťového či prodlužovacího kabelu následkem přejetí vedení, jeho skřípnutím či taháním za něj trhavým pohybem. Síťový kabel chraňte před žárem, stykem s olejem či ostrými hranami.*
- *Při výměně připojení na síť nebo prodlužovací kabel musí být zajištěna ochrana před odstříkující vodou a mechanická pevnost.*

### ⚠ Použití

- *Před použitím zařízení zkontrolujte zařízení a příslušenství, zda jsou v náležitém stavu. Pokud jejich stav není bez závad, nesmí se zařízení používat. Zkontrolujte prosím obzvláště síťový přívod, bezpečnostní uzávěr a parní hadici.*
- *Parní hadice nesmí být poškozená (nebezpečí opaření). Poškozenou parní hadici musíte okamžitě vyměnit. Používat je možné pouze výrobcem doporučenou parní hadici (obj. č. viz seznam náhradních dílů).*
- *Nikdy do vodní nádržky nevlévejte rozpouštědla, tekutiny obsahující rozpouštědla nebo nezředěné kyseliny (např. čisticí prostředky, benzín, ředidla na barvy a aceton), napadly by materiály použité na přístroji.*
- *Nikdy nepracujte s vysokotlakým čističem v prostorách, ve kterých hrozí nebezpečí exploze! Používáte-li přístroj v nebezpečných prostorách, dodržujte bezpodmínečně příslušné bezpečnostní předpisy.*
- *Zařízení musí stát na pevném podkladu.*
- *Pákový spínač páry se nesmí za provozu vzpříčit.*
- *Parního paprsku se nikdy nedotýkejte rukou na krátkou vzdálenost ani jím nemířte na lidi nebo zvířata (nebezpečí opaření).*
- *Nikdy neošetřujte parou předměty obsahující látky životu nebezpečné (např. azbest).*
- *Uživatel smí přístroj používat pouze k účelům, ke kterým byl přístroj vyroben. Při práci s přístrojem je uživatel povinen dbát místních specifik a brát při práci zřetel na třetí osoby, zvláště děti.*
- *Toto zařízení není určeno k tomu, aby je používaly osoby (včetně dětí) s omezenými fyzickými, smyslovými nebo duševními schopnostmi nebo s nedostatečnými zkušenostmi a/nebo znalostmi, pokud ne ně nebude dohlížet osoba odpovědná za jejich bezpečnost a*

*nepoučí je o tom, jak se má zařízení používat. Na děti je třeba dohlížet, aby bylo zajištěno, že si se zařízením nebudou hrát.*

- *Pokud doplňujete vodu a kotlík je ještě horký, čiňte tak s největší opatrností. Voda by mohla vystříknout! (Nebezpečí opaření!)*
- *Nikdy přístroj nenechávejte bez dozoru, je-li v provozu.*

#### **⚠ Parní čištění elektropřístrojů**

- **Pozor:** *Zařízení se nesmí používat k čištění elektrických zařízení např. pevicích trub, digestoří, mikrovlnných pécek, televizorů, lamp, fénů, elektrických topných těles atd.*

#### **⚠ Údržba**

- *Než začnete provádět jakékoli údržbářské práce na přístroji, vytáhněte zástrčku ze sítě.*
- *Veškeré opravářské práce na přístroji smí provádět pouze autorizovaná servisní služba firmy Kärcher.*

#### **⚠ Skladování**

- *Přístroj nikdy neskladujte ani neuvádějte do provozu ve vodorovné poloze!*
- *Přístroj chraňte před deštěm. Neskladujte venku.*

## **Bezpečnostní prvky**

Tento parní čistič je vybavený několika bezpečnostními prvky a je tedy několikanásobně jištěný. V následujícím textu naleznete nejdůležitější bezpečnostní prvky.

### **Regulátor tlaku**

Regulátor tlaku udržuje během provozu přístroje pokud možno konstantní tlak v kotli. Při dosažení maximálního provozního tlaku v kotlíku se ohřev vypne a při poklesu tlaku v kotlíku v důsledku odběru páry se opět zapne.

### **Termostat pro případ nedostatku vody**

Blíží-li se obsah vody v kotlíku nule, stoupne teplota na ohřevu. Termostat pro případ nedostatku vody vypne ohřev a rozsvítí se červená kontrolka - nedostatek vody. Opětovné zapnutí ohřevu není možné do té doby, než se kotlík ochladí nebo nově naplní vodou.

### **Bezpečnostní termostat**

Jestliže vypadne termostat kotlíku a přístroj se přehřeje, vypne bezpečnostní termostat přístroj.

Ohledně opětovného nastavení bezpečnostního termostatu na původní hodnotu se obraťte na příslušnou službu pro zákazníky firmy KÄRCHER.

### **Bezpečnostní uzávěr**

Bezpečnostní uzávěr uzavírá kotlík proti vzniklému tlaku páry. Je-li regulátor tlaku poškozený a v kotlíku vznikne přetlak, otevře se v bezpečnostním uzávěru přetlakový bezpečnostní ventil a pára unikne uzávěrem ven.

Obraťte se před znovuvvedením přístroje do provozu na příslušnou servisní službu firmy KÄRCHER.

## Příprava

### Vybalení přístroje

Při vybalování přístroje zkontrolujte, zda dodaný přístroj obsahuje všechny díly resp. všechno příslušenství (viz strana 3). Pokud zjistíte, že některé díly chybí či že během přepravy došlo k poškození přístroje, uvědomte o tom laskavě ihned obchodníka, u kterého jste přístroj zakoupili.

### Ochrana životního prostředí



Obalové materiály jsou recyklovatelné. Obal nezhazujte do domácího odpadu, nýbrž jej odevzdejte k opětovnému zužitkování.



Přístroj je vyroben z hodnotných recyklovatelných materiálů, které se dají dobře znovu využít. Likvidujte proto staré přístroje ve sběrnách k tomuto účelu určených.

### Upevnění příslušenství

- Nasuňte parkovací hák (G3) se stisknutým odjišť'ovacím ventilem po druhou zarážku zesponu na prodlužovací trubku (G1). Parkovací hák se musí při uvolnění odjišť'ovacího ventilu zarazit (viz obrázek 1).

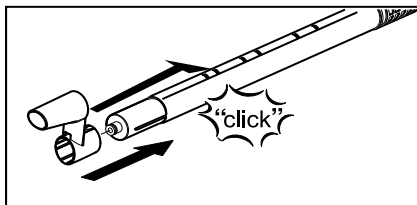

Obr. 1

## Provoz

### Montáž příslušenství

- Parní nástrčku (C6) pevně nasuňte do zásuvky na přístroji (A1). Přitom musí aretace (výstupy) parní nástrčky zaskočit do víka zásuvky na přístroji (viz obr. 2).

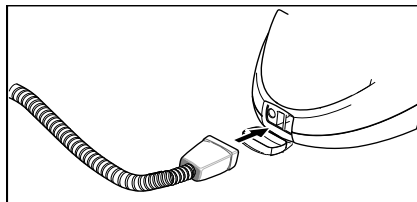

Obr. 2

- Požadované příslušenství (D1,E1) připojte na parní pistoli (C1). K tomu nasuňte otevřený konec příslušenství na parní pistoli, dokud odjišť'ovací tlačítko (C2) parní pistole nezaklapne (viz obr. 3).

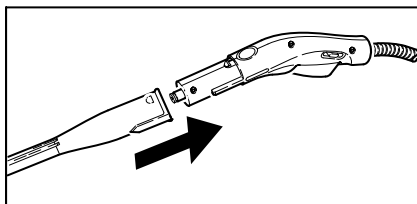

Obr. 3

- Použijte dle potřeby prodlužovací trubky (G1). K tomu namontujte jedno nebo obě prodlužovací trubky na parní pistoli (C1) (viz obr. 4). Požadované příslušenství (D1,E1,H1) nasuňte na volný konec prodlužovací trubky.

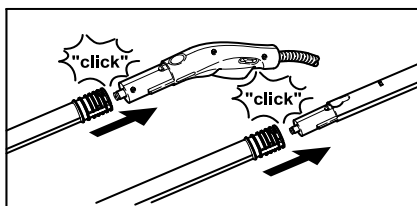

Obr. 4

- Hubici na bodový paprsek páry (D1) můžete používat i s kulatým kartáčem (D2) (viz obr. 5). K tomu nasuňte oba

výřezy násady na aretace hubice na bodový paprsek páry a otočte ve směru hodinových ručiček až nadoraz.

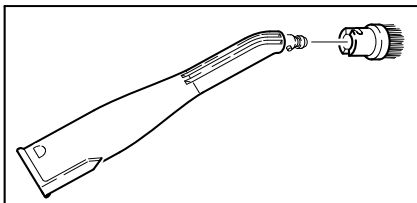

Obr. 5

## Odpojení příslušenství

### ⚠ NEBEZPEČÍ

Při odpojování dílů příslušenství může odkapávat horká voda! Nikdy nesnímejte příslušenství dokud uniká pára - nebezpečí opaření!

- Zablokování (C3) posuňte dopředu (spínač páry zablokovaný).
- Za účelem odpojení dílu příslušenství stiskněte tlačítko na odjištění (C2 resp. G2) a tahem díly rozeberte (viz obr. 6).

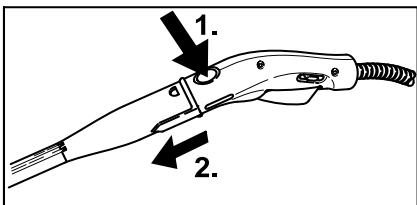

Obr. 6

- K odpojení nástavce od hubice na bodový paprsek páry otáčejte hubici proti směru pohybu hodinových ručiček a potom díly tahem rozpojte.

## Naplňování vodou

**Upozornění:** Používáte-li při provozu přístroje vždy výhradně obvyklou destilovanou vodu, není nutné nádrž odvápnovat.

### POZOR

Nepoužívejte kondenzovanou vodu ze sušičky! Nevlévejte čisticí prostředek ani jiné přísady!

- Odšroubujte bezpečnostní uzávěr (A5) z

přístroje.

- Vylijte vodu z kotlíku.
- Naplňte do kotlíku maximálně 1,6 litry čerstvé vody z vodovodu.

**Upozornění:** Kotlík se může naplnit do výšky 2 cm pod okraj plnicího hrdla. Naplňte kotlík teplou vodou, zkrátíte tím dobu ohřevu.

- Opět našroubujte bezpečnostní uzávěr (A5) na přístroj.

## Zapnutí přístroje

### POZOR

Nikdy přístroj nezapínejte, pokud není v kotlíku voda. Přístroj by se mohl přehřát (viz nápověda při poruchách).

- Zapijte síťovou zástrčku do zásuvky.
- Stiskněte spínač (A2) a přístroj zapněte. Rozsvítí se zelená (B2) a oranžová (B3) kontrolka.
- Počkejte ca. 10 minut, dokud oranžová kontrolka nezhasne (B3). Parní čistič je připraven k použití.
- Zablokování (C3) spínače páry posuňte dozadu.

**Upozornění:** Posunete-li pojistku (C3) dopředu, nedá se spínač páry (C4) stisknout.

- Stiskněte spínač páry (C4), přitom nasměrujte pistoli (C1) na páru vždy nejprve na nějakou utěrku a počkejte, až začne vycházet pára rovnoměrně.

**Upozornění:** Během provozu přístroje se ohřev stále znovu zapíná, aby se udržel tlak v kotlíku. Přitom se vždy rozsvítí oranžová kontrolka ohřevu (B3).

## Regulace množství páry

- Pomocí spínače páry regulujte vycházející množství páry.
- Zablokování (C3) umožňuje další ovládání množství páry.
  - Šoupátko dopředu: bez páry (dětská pojistka)
  - Šoupátko uprostřed: omezené množství páry
  - Šoupátko dozadu: maximální množství páry

## Uložení příslušenství

Při krátkém přerušení provozu přístroje můžete umístit prodlužovací trubku s podlahovou hubicí do parkovací polohy (viz obr. 7).

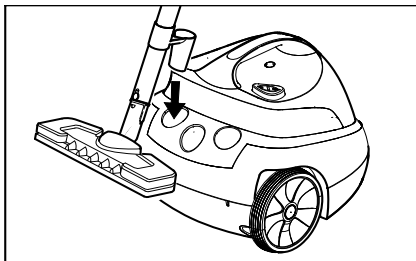

Obr. 7

## Doplňování vody

Když voda v kotlíku dojde, tlak páry klesne. Krátce poté se rozsvítí červená kontrolka nedostatku vody (B1).

Abyste mohli ihned doplnit vodu, může se tlak páry rychle snížit, zatímco svítí kontrolka nedostatku vody.

**Upozornění:** *Dokud je v kotlíku byt' jen nepatrný tlak, nedá se otevřít bezpečnostní uzávěr (A5).*

- Tiskněte spínač páry (C4), dokud nevychází pára. V kotlíku přístroje teď již tlak není.

## **⚠ NEBEZPEČÍ**

*Při otevření bezpečnostního uzávěru může z přístroje ještě uniknout zbytková pára. Otvírejte proto bezpečnostní uzávěr opatrně, jinak hrozí nebezpečí opaření.*

- Odšroubujte bezpečnostní uzávěr (A5) z přístroje.
- Stiskněte spínač (A2) a přístroj vypněte.

## **⚠ NEBEZPEČÍ**

*Je-li kotlík horký, hrozí nebezpečí opaření, neboť voda může při naplňování vystříknout zpátky! Nepřidávejte do vody žádný čisticí prostředek či jiné přísady!*

- Naplňte do kotlíku maximálně 1,6 litry čerstvé vody z vodovodu.
- Opět našroubujte bezpečnostní uzávěr (A5) na přístroj.
- Stiskněte spínač (A2) a přístroj zapněte.
- Počkejte ca. 10 minut, dokud oranžová kontrolka nezhasne (B3). Parní čistič je připraven k použití.

## Vypnutí přístroje

- Stiskněte spínač (A2) a přístroj vypněte.
- Vytáhněte zástrčku ze sítě.
- Kryt zásuvky na přístroji (A1) stiskněte dolů a parní nástrčku (C6) vytáhněte ze zásuvky přístroje.

## Uložení přístroje

→ Viz „Upevnění příslušenství“ na straně 187

Kartáče nechte vždy před uložením vychladnout, aby se zabránilo jakémukoli zdeformování štětin.

- Navinutý síťový kabel zavěste na otočený parkovací zasunutý prodlužovací trubice.
- Hubici na bodový paprsek páry lze nasadit na volnou trubici.
- Hubici na čištění podlah (H1) nasuňte na prodlužovací trubku s parkovacím hákem.
- Prodlužovací trubku zasuňte do velkých držáků příslušenství (viz obrázek 8).
- Ruční hubici (E1) zasuňte do středního držáku příslušenství (viz obrázek 8).

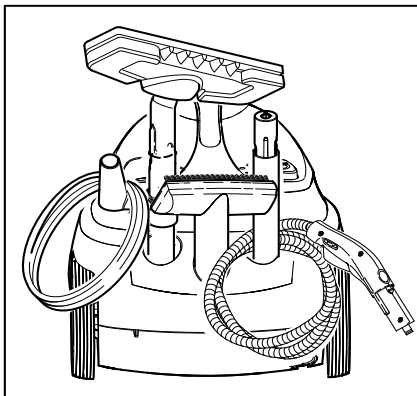

Obr. 8

## Používání příslušenství

### Důležité pokyny pro používání

#### Čištění textilií

Než začnete parním čističem čistit textilie, měli byste si na skrytém místě vždy ověřit odolnost textilií vůči působení páry. K tomuto účelu silně napařte kousek textilie a nechte ho poté uschnout. Přesvědčete se, zda se nezměnila barva či tvar textilie.

#### Čištění povrstvených nebo lakovaných povrchů

##### ⚠ VÝSTRAHA

*Nikdy nemiřte párou na lepené (klížené) hrany, protože by se mohl náklížek uvolnit. Nepoužívejte parní čistič na dřevěné nebo parketové podlahy, které nemají uzavírací nátěr.*

Postupujte opatrně při čištění kuchyňského a bytového nábytku, dveří, parket, lakovaných povrchů či povrchů s umělohmotnou vrstvou! Při delším působení páry se může rozpustit vosk, politura nábytku, plastový povlak nebo barva, popř. mohou vznikat skvrny. Proto byste měli tyto povrchy čistit pouze napařeným hadříkem, nebo je napařit jen krátce přes dvojitý hadřík.

#### Čištění skla

##### ⚠ POZOR

*Nemiřte proudem páry přímo na místa, ve kterých je okno utěsněné v okenním rámu, aby se toto utěsnění (zakytování) nepoškodilo.*

Při nízkých venkovních teplotách, především pak v zimě, je třeba okenní tabule nejprve nahřát. Za tímto účelem nechte lehce působit páru na celý povrch skleněné plochy. Vyrovnáte tím teplotní rozdíly a zabráníte vzniku pnutí na povrchu skla. Toto je důležité, protože různé zahřátá místa skleněných ploch by mohla popraskat a rozbít se.

## Pistole na páru (C1)

Pistoli na páru můžete používat i bez příslušenství.

### Použití:

- Odstraňování zápachů z oděvů a zmačkaných míst na kusech oděvů. Visící kus oděvu napařujte ze vzdálenosti 10–20 cm.
- Odstraňování prachu z rostlin: Dodržujte vzdálenost 20–40 cm.
- Utírání prachu za vlhka: Napařte krátce hadřík a otřete jím nábytek.

## Hubice na bodový paprsek páry (D1)

Čím blíže ke znečištěnému místu hubici držíte, tím vyšší je efektivita čištění, neboť teplota a tlak páry jsou v místě výstupu z hubice nejvyšší.

### Použití:

- armatury, odtok
- umyvadla, WC
- žaluzie, topná tělesa
- Rozpouštění skvrn: Tvrdošijně ulpívající a odolávající vápenné usazeniny nejprve smočte octem a nechte ho asi 5 minut působit

## Kruhový kartáč (D2)

**Upozornění:** *Kotoučový kartáč není vhodný k čištění choulostivých ploch.*

Kulatý kartáč se nasazuje přímo na hubici na bodový paprsek páry.

### Použití:

- špatně přístupná místa, jako např. rohy a spáry
- armatury, odtok

## Ruční hubice (E1)

Navlékněte froté potah (E2) přes ruční hubici.

### Použití:

- malé omyvatelné plochy, např. kuchyňské plochy z umělé hmoty, stěny obložené kachlíky
- Sprchové kabiny, zrcadla
- Nábytkové textilie
- Vnitřní prostor motorových vozidel, přední skla automobilů
- Koupelnová vana

## Čistič oken

### Použití:

- okna, zrcadla
- skleněné plochy sprchovacích koutů
- další hladké povrchy
- Před prvním čištěním čističem oken proveďte nejprve základní očištění ruční hubicí, na kterou navléknete potah z froté. Tímto základním očištěním se uvolní a rozpustí masťota.
- Napařujte rovnoměrně skleněnou plochu ze vzdálenosti cca 20 cm.
- Nyní stírejte pryžovou chlopní čističe oken plochu skla v pružících směrem shora dolů. Po každém umytém pruhu skla otřete pryžovou chlopní a spodní okenní rám hadříkem.

## Hubice na čištění podlah (H1)

### Použití:

- Všechny omyvatelné obklady stěn a podlahové krytiny, jako např.: kamenné podlahy, dlaždice a podlahy z PVC.
- K podlahové trubici připevněte podlahovou utěrku.
- 1 Podlahovou utěrku podélně přehněte a podlahovou hubici postavte na ni.
- 2 Otevřete přídržné svorky.
- 3 Položte konce utěrky do otvorů.
- 4 Přídržné svorky zavřete.

### Pozor

*Nedávejte mezi svorky prsty.*

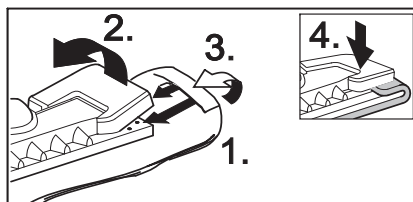

Obr. 9

- K uvolnění hadru zatlačte na úchytné spony (H2) a hadr vytáhněte.
- Hadr na vytírání pravidelně obračejte a vyměňujte. Zlepšíte tak jeho schopnost zachycovat nečistoty.
- Na silně znečištěných plochách pracujte



- pomalou, aby mohla pára déle působit.
- Jestliže se na čištěné ploše ještě nacházejí zbytky čistícího prostředku (např. vosk, samolešticí emulze), mohou se při čištění tvořit pruhy. Tyto pruhy zpravidla zmizí po opakovaném použití parního čističe.

### **Žehlička (K1) (volitelné)**

*Zvláštní příslušenství, objednáací č. viz str. 194*

- Zastrčte parní nástrčku (C7) do zásuvky na přístroji (A1). Přitom musí aretace (výstupy) parní nástrčky zaskočit do víka zásuvky na přístroji.

### **Žehlení párou**

Doporučujeme používat žehlicí stůl firmy Kärcher, který disponuje aktivním odsáváním páry. Tento žehlicí stůl volitelně sladěný s přístrojem, který jste si zakoupili. Tím podstatně usnadňuje a urychluje žehlení. V každém případě by se měl používat žehlicí stůl s žehlicím podkladem ve tvaru mřížky, který propouští páru.

- Párou můžete žehlit veškeré textilie. Nastavte regulátor teploty (K4) na žehliče v čárkované oblasti (••/MAX). Choulostivé potisky či látky žehlete na rubu respektive řiďte se při jejich žehlení pokyny jejich výrobce. Nebo k tomuto účelu používejte antiadhezivní žehlicí desku (viz přehled zvláštního příslušenství).
- Žehlička je připravená k provozu, jakmile zhasne žárovka (K2) na žehliče. Spodní plocha žehličky musí být horká, aby se na ní nesrážela a nekondenzovala pára, a aby potom kondenzovaná voda nekapala na žehlené prádlo.
- K žehlení s napařováním používejte parní tlačítko na žehliče.

**Intervalové napařování:** Stiskněte tlačítko. Parní ráz vychází po dobu, kdy je tlačítko stisknuto.

**Trvalé napařování:** (Ilustrace k) Stiskněte tlačítko a přesuňte blokovací mechanismus dozadu. Nakonec vraťte

blokovací mechanismus do polohy vpředu.

- První prudký proud páry nasměrujte na nějakou utěrku a počkejte, až začne pára vystupovat rovnoměrně.
- K napařování záclon, šatů, oděvů apod. je rovněž možno žehličku držet v poloze kolmo.

### **Žehlení nasucho**

- Nastavte teplotu žehličky podle druhu žehlené látky.
- Umělá vlákna
  - Vlna
  - Len

### **Odstraňovač tapet (volitelné)**

*Zvláštní příslušenství, objednáací č. viz str. 194*

Parní čistič můžete s nasazeným odstraňovačem (uvolňovačem) tapet používat k odstraňování papírových tapet ze zdí.

- Položte odstraňovač tapet celou plochou na okraj jednoho pruhu tapety. Zapněte přívod páry (C4) a nechte páru působit tak dlouho, až se tapeta promáčí (asi 10 vteřin).
- Posuňte odstraňovač tapet na další tapetu určenou k uvolnění. Držte přitom stisknutý spínač páry (C4). Uvolněný kus tapety nadzdvihněte špachtlí a strhněte ho ze stěny. Postupujte takto od jednoho kusu tapety k druhému a strhávejte tapety v pruzích.
- U dsnovláknitých podkladových tapet s vícenásobným nátěrem se může stát, že pára tapetou nepronikne. V takovém případě doporučujeme narušit předtím tapetu válečkem s hřebíky.

## Parní turbo kartáč (volitelné)

*Zvláštní příslušenství, objednáací č. viz str. 194*

Parní turbo kartáč je uváděn v činnost tryskající párou a je ideální pro nenámahavé čištění extrémního znečištění obzvláště na těžko přístupných místech v kuchyni a v koupelně.

### Použití:

- Odstraňování nečistot z rohů, spár
- těžko přístupných míst

## Hubice na údržbu textilií (volitelné)

*Zvláštní příslušenství, objednáací č. viz str. 194*

### Použití:

K oživení visících textilií, např. sak nebo závěsů pomocí dvou funkcí:

- Odstranění žmolků z oblečení pomocí sběrače vláken.
- Napaření a rozuzlování textilu (odstraňuje i pachy).

Při stisku spínače páry vytryskne pára.

Hubici nasměřujte vždy nejdříve na nějakou utěrku a počkejte, až začne pára vystupovat rovnoměrně.

## Ruční hubice (volitelná)

*Zvláštní příslušenství, objednáací č. viz str. 194*

### Použití:

- okna, zrcadla
- skleněné plochy sprchovacích koutů
- jiné skleněné plochy
- Napařujte rovnoměrně skleněnou plochu okenní hubicí ze vzdálenosti cca 20 cm.
- Potom zasaňte dopředu dětskou pojistku (C3), aby nemohlo dojít k neúmyslnému a nežádoucímu stisknutí spínače páry (C4).
- Nyní stírejte pryžovou chlopni hubice na mytí oken plochu skla v pruzích směrem shora dolů. Po každém umytém pruhu skla otřete pryžovou chlopeň a spodní okenní rám hadříkem.

## Přehled zvláštního příslušenství

**Parní žehlička s ocelovou žehlicí plochou** (obj. č. 2.884-503)

**Nepřilnavá žehlicí plocha**

(obj. č. 2.860-132)

**Profesionální parní žehlička s hliníkovou žehlicí plochou**(obj. č. 2.884-504)

**Nepřilnavá žehlicí plocha**

(obj. č. 2.860-131)

**Žehlicí stůl s aktivním odsáváním páry a**

**funkcí ofukování** (obj. č. 2.884-933) Pro velmi dobré žehlicí výsledky se značnou úsporou času.

**Odstraňovač tapet** (obj. č. 2.863-062)

**Sada kulatých kartáčů** (obj. č. 2.863-058)

- 4 kulaté kartáče pro hubici na bodový paprsek páry.

**Sada kulatých kartáčů s mosaznými štětinami** (obj. č. 2.863-061)

-3 kulaté kartáče pro hubici na bodový paprsek páry (při zvláště tvrdošijné špíně).

**Froté utěrky** (obj. č. 6.369-481) - 5 utěrek

**Froté potahy** (obj. č. 6 370-990) - 5 potahů

**Froté sada** (obj. č. 6 960-2)

- 2 hadry, 3 povlaky

**Sada utěrek z mikrovláken** (obj. č. 6.905-921) -

1 hadr na vytírání, 1 potah s obzvláště vysokou savostí a sběrem prachu

**Bioprostředek na odvápnění RM 511**

(obj. č. 6.290-239)

3 x100 g prášek na vyčištění kotlíku.

**Kulatý kartáč se škrabkou**

(obj. č. 2.863-140)

**Hubice na mytí oken** (obj. č. 4 130-115)

**Pryžová chlopeň na hubici na mytí oken** (obj. č. 6 273-140)

**Hubice na údržbu textilií**

(obj. č. 4 130-390)

**Parní turbo kartáč** (ob. č. 2.863-159)

**Prodloužení** (obj. č. 5 762-058) Prodloužení pro hubici na bodový paprsek páry

**Výkonná tryska** (obj. č. 5 762-058)

Násada na hubici na bodový paprsek páry

## Ošetřování, údržba

### ⚠ NEBEZPEČÍ

Veškeré údržbářské práce na přístroji provádějte zásadně jen tehdy, je-li síťový kabel z přístroje vytažen a je-li přístroj vychladlý.

**Upozornění:** Používáte-li při provozu přístroje vždy výhradně obvyklou destilovanou vodu, není nutné nádrž odvápnovat.

### Vyplachování kotlíku

Kotlík parního čističe byste měli vypláchnout nejpozději po každém 5. naplnění.

- Kotlík naplňte vodou a silně zatřepejte. Tím se uvolní zbytky vápenných usazenin, které se usadily na dně kotlíku.
- Vodu vylijte. K tomu přístroj nakloňte přes roh plnicí nálevky (viz obr. 10).

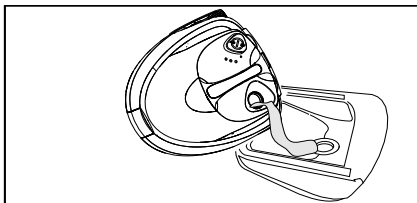

Obr. 10

### Odvápnování kotlíku

Jelikož se vápenec usazuje i na stěnách kotlíku, doporučujeme odvápnovat kotlík v následujících intervalech (PK=plnění kotlíku):

Oblast tvrdosti	° dH	mmol/l	PK
I měkká	0- 7	0-1,3	100
II střední	7-14	1,3-2,5	90
III tvrdá	14-21	2,5-3,8	75
IV velmi tvrdá	>21	>3,8	50

**Upozornění:** Tvrdost vody ze svého vodovodu, můžete zjistit na vodohospodářském úřadě, který je pro Vás příslušný, nebo v městské vodárně.

- Vytáhněte zástrčku ze sítě.
- Vodu zcela vylijte z parního kotle

### ⚠ POZOR

Abyste se vyvarovali poškození přístroje, použijte výhradně pouze výrobky, které jsou schváleny firmou Kärcher.

- K odvápnění použijte odvápnovací tyčky KÄRCHER (obj. č. 6.295-206). Při použití odvápnovacího roztoku se řiďte dávkovacími pokyny uvedenými na obalu.

### ⚠ Pozor!

Pozor při plnění a vyprazdňování parního čističe. Roztok odvápnovacího přípravku může napadat citlivé povrchy.

### ⚠ POZOR

Při odvápnování nešroubujte na přístroj bezpečnostní uzávěr. Nikdy nepoužívejte parní sání, dokud je v kotlíku prostředek na odvápnění.

- Po 8 hodinách odvápnovací prostředek vylijte. V kotlíku přístroje zůstane ještě zbylé množství roztoku, vypláchněte proto kotlík dvakrát až třikrát studenou vodou, aby se odstranily všechny zbytky tohoto prostředku.
- Nyní je parní čistič opět připravený k použití.

### Ošetřování příslušenství

Než díly příslušenství ukládáte, nechte je zcela oschnout.

- Při odvápnování a vysušování nepokládejte hubici na mytí podlah (H1), ruční hubici (E1) a kruhový kartáč (D2) na štětiny, aby se tyto štětiny nedeformovaly.

**Upozornění:** Hadr na vytírání a potah z froté byly již předem předeprány a mohou se ihned použít k práci s přístrojem.

- Znečištěné hadry na vytírání a potahy z froté perte v pračce při 60°C . Nepoužívejte žádný změkčovací prostředek, aby mohl hadr a potah dobře zachycovat nečistoty. Hadry jsou vhodné do sušičky.

## Pomoc při poruchách

Poruchy mají často jednoduché příčiny, které můžete odstranit sami s pomocí následujících údajů. V případě nejistoty nebo při zde nevyjmenovaných poruchách se laskavě obraťte na autorizovanou servisní službu firmy Kärcher.

### **⚠ Nebezpečí zranění elektrickým proudem!**

*Veškeré opravářské práce na přístroji smí provádět pouze autorizovaná servisní služba firmy Kärcher.*

### Dlouhá doba ohřevu

**Parní kotlík je zanešený vápnem.**

→ Odvápněte parní kotlík.

### Bez páry

**Svítlí červená kontrolka nedostatku vody.**

V parním kotli není voda. Termostat reagující na nedostatek vody vypne ohřev.

→ Vypněte přístroj.

→ Viz „Doplňování vody“ na straně 10

**Spínač páry se nedá stisknout**

Spínač páry je zajištěn zablokováním / dětskou pojistkou (C3).

→ Zablokování (C3) spínače páry posuňte dozadu.

## Obecná upozornění

### Záruka

V každé zemi platí záruční podmínky vydané naší příslušnou distribuční společností. Eventuální poruchy vzniklé na přístroji odstraníme během záruční doby bezplatně v případě, je-li příčinou poruchy chyba materiálu nebo výrobce. V případě záruky se prosím obraťte i s příslušenstvím a prodejním účtem na Vašeho obchodníka nebo na nejbližší autorizovanou servisní službu.

Neřebíráme záruku za škody vzniklé v důsledku neodborného zacházení s parním čističem, nebo na základě nedodržení návodu k použití.

### Náhradní díly

Používejte pouze originální náhradní díly firmy Kärcher. Přehled náhradních dílů najdete na konci tohoto návodu na použití.

## Technické parametry

### Přívod el. proudu

Napětí 220-240 V

Druh proudu 1~ 50 Hz

### Výkonnostní parametry

Topný výkon 1500 W

Maximální provozní tlak 3,2 baru

Doba ohřevu na litr vody 9 min.

Maximální množství páry 65 g/min.

### Rozměry

Parní kotel 1,6 l

Hmotnost (bez příslušenství) 6 kg

Šířka 340 mm

Délka 385 mm

Výška 315 mm

## Spoštovani kupec,



Pred prvo uporabo vašega stroja preberite to navodilo za uporabo in se po njem tudi ravnajte. To navodilo za uporabo shranite za poznejšo rabo ali za naslednjega lastnika.

### Namenska uporaba

Parni čistilec je namenjen izključno domači uporabi. Naprava je namenjena čiščenju s paro in je lahko uporabljena le z ustreznimi dodatki, tako kot je to navedeno v teh navodilih. Posebej upoštevajte vsa varnostna navodila.

### Kazalo

Kratko navodilo	2/197
Opis naprave	3/197
Varnostni napotki	198
Priprave	200
Obratovanje	200
Uporaba pribora	203
Čiščenje, vzdrževanje	206
Pomoč pri motnjah	207
Splošni napotki	208
Tehnični podatki	208

### Kratko navodilo

#### → Poglejte stran 2

- 1 Parni čistilec napolnite z vodo. Največ 1,6 litrov.
- 2 Privijte varnostno zapiralo.
- 3 Parni vtič vtaknite v vtičnico na napravi. Pribor priključite na parno pištolo.
- 4 Vtaknite omrežni vtič. Vključite napravo. *Prižgeta se zelena in oranžna kontrolna lučka.*
- 5 Počakajte (približno 10 minut), dokler ne ugasne oranžna kontrolna lučka.
- 6 Parni čistilec je pripravljen za uporabo.

### Opis naprave

#### → Poglejte stran 3.

- A1 Vtičnica na napravi s pokrovom
  - A2 Stikalo za vklop/izklop
  - A3 Kovček za pribor
  - A4 Omrežni kabel
  - A5 Varnostno zapiralo
  
  - B1 Kontrolna luč (rdeča)
    - pomanjkanje vode v parnem kotlu
  - B2 Kontrolna luč (zelena)
    - omrežna napetost je prisotna
  - B3 Kontrolna luč (oranžna)
    - gretje
  
  - C1 Parna pištola
  - C2 Tipka za deblokado
  - C3 Zapora parne ročice (zaščita za otroke)
    - Sprejaj – parna ročica je blokirana
    - Na sredini – zmanjšana količina pare
    - Zadaj – maksimalna količina pare
  - C4 Parna ročica
  - C5 Parna gibljiva cev
  - C6 Parni vtič
  
  - D1 Točkovna razpršilna šoba
  - D2 Okrogla krtača
  
  - E1 Ročna šoba
  - E2 Prevlaka iz frotirja
  
  - F1 Sušilec stekel
  
  - G1 Podaljševalni cevi (2 kosa)
  - G2 Tipka za deblokado
  - G3 Parkirna kljuka
  
  - H1 Šoba za pranje tal
  - H2 Sponka
  - H3 Krpa za pranje tal
  
  - K1\* Likalnik
  - K2 Kontrolna luč - gretje likalnika
  - K3 Tipka za paro z zaskočnim patentom
  - K4 Regulator temperature
  - K5 Parni vtič
- \* *na voljo kot posebni pribor*

### Simboli na napravi



Para

POZOR - nevarnost opeklin

## Varnostni napotki

Opozorilni napisi in napotki na napravi dajajo pomembne nasvete za varno obratovanje.

Poleg napotkov v tem navodilu za uporabo se morajo upoštevati splošni varnostni predpisi in zakosko določeni predpisi o varstvu pri delu.

### **-Električni priključek**

- *Naprava mora biti priključena na pravilno ozemljene vtičnice.*
- *Napravo v vlažnih prostorih kot je npr. kopalnica priključite na vtičnico z vmesnim FI-zaščitnim stikalom. V primeru dvoma se posvetujte z električarjem.*
- *Napetost navedena na tipski tablici se mora ujemati z napetostjo vtičnice.*
- *Omrežnega vtiča in vtičnice nikoli ne prijemajte z mokrimi rokami.*
- *Uporabljajte samo pred škropljenjem zaščiten podaljševalni kabel z minimalnim prerezom od 3x1 mm<sup>2</sup>.*
- *Povezava omrežnega in podaljševalnega kabla ne sme ležati v vodi.*
- *Nikoli ne uporabljajte poškodovanega omrežnega ali podaljševalnega kabla! Če se omrežni kabel poškoduje, ga je potrebno zamenjati s posebnim omrežnim kablom, ki ga lahko dobite pri proizvajalcu ali njegovi servisni službi.*
- *Pazite na to, da se omrežni ali podaljševalni kabli ne uničijo ali poškodujejo s prevoženjem, stiskanjem, vlečenjem ali podobnim. Omrežni kabel zaščitite pred vročino, oljem in ostrimi robovi.*
- *Pri zamenjavi spojnic na omrežnih ali podaljševalnih kablih je potrebno zagotoviti zaščito pred škropljenjem in mehanska trdnost.*

### **⚠ Uporaba**

- *Pred uporabo preverite, ali sta naprava in pribor v brezhibnem stanju. Če stanje ni brezhibno, naprave ne smete uporabljati. Posebej preverite omrežni priključni kabel, varnostno zapiralo in gibko parno cev.*
- *Gibljiva parna cev ne sme biti poškodovana (nevarnost oparin). Poškodovano gibljivo parno cev je treba takoj zamenjati. Sme se uporabljati le takšna gibljiva parna cev (naročniško številko pogledjte v seznamu nadomestnih delov), ki jo priporoča proizvajalec.*
- *V rezervoar za vodo nikoli ne polnite topil, tekočin s toplili ali nerazredčenih kislin (npr. čistila, bencin, razredčila in aceton), ker lahko načnejo materiale, uporabljene na napravi.*
- *Prepovedana je uporaba v prostorih, kjer obstaja nevarnost eksplozije. Pri uporabi naprave v nevarnem območju je potrebno upoštevati ustrezne varnostne predpise.*
- *Naprava mora imeti stabilno podlago.*
- *Med obratovanjem ne zagozdite parne ročice.*
- *Nikoli se s kratke razdalje ne dotikajte z roko parnega curka in nikoli ga ne usmerjajte proti osebam ali živalim (nevarnost oparin).*
- *S paro ne obdelujte predmetov, ki vsebujejo zdravju nevarne snovi (npr. azbest).*
- *Uporabnik mora napravo uporabljati v skladu z njenim namenom. Pri tem mora upoštevati lokalne pogoje in pri delu z napravo paziti na druge, še posebej na otroke.*
- *Ta naprava ni namenjena uporabi s strani oseb (vključno z otroci) z omejenimi fizičnimi, senzoričnimi ali umskimi sposobnostmi ali pomanjkljivimi izkušnjami in/ali zaradi pomanjkanja potrebnega znanja, razen če so pod nadzorom odgovorne osebe, ki skrbi za njihovo varnost, ali jim le ta nudi*

- potrebne napotke o uporabi naprave. Otroci morajo biti pod stalnim nadzorom, da zagotovite, da se z napravo ne igrajo.*
- Če polnite vodo, dokler je kotel še vroč, delajte to zelo previdno. Voda pri polnjenju lahko škropi nazaj! (Nevarnost oparin)
  - Naprave med obratovanjem nikoli ne puščajte brez nadzora.
- ⚠ **Parno čiščenje električnih aparatov**
- **Pozor:** Naprave ne smete uporabljati za čiščenje električnih aparatov, npr. pečice, kuhinjske nape, mikrovalovne pečice, televizijskega sprejemnika, svetilk, fena, električnih radiatorjev itd.
- ⚠ **Vzdrževanje**
- Pred vsemi čistilnimi in vzdrževalnimi deli izklopite napravo in omrežni vtič izvlecite iz vtičnice.
  - Popravila na napravi sme izvajati le pooblaščen servisna služba.
- ⚠ **Shranjevanje**
- Naprave nikoli ne uporabljajte ali pospravljajte v ležečem položaju!
  - Napravo zaščitite pred dežjem. Ne hranite je na odprtem.

## Varnostni elementi

Ta parni čistilec je opremljen z več varnostnimi napravami in je tako zavarovan na več načinov. V nadaljevanju boste našli najpomembnejše varnostne elemente.

### Regulator tlaka

Regulator tlaka med delom vzdržuje v kotlu konstanten tlak. Gretje se izklopi pri doseženem maksimalnem delovnem tlaku v kotlu in se ponovno vklopi pri upadu tlaka v kotlu zaradi porabe pare.

### Termostat pomanjkanja vode

Ko gre voda v kotlu h koncu, se temperatura gretja zviša. Termostat pomanjkanja vode izklopi gretje in prižge se rdeča kontrolna luč – pomanjkanje vode zasveti. Ponovni vklop gretja se ne izvede toliko časa, dokler se kotel ne ohladi ali znova ne napolni z vodo.

### Varnostni termostat

Če pride do izpada termostata kotla in se naprava pregreva, varnostni termostat izklopi napravo.

Za zamenjavo varnostnega termostata se obrnite na pooblaščen Kärcherjevo servisno službo.

### Varnostna zapora

Varnostna zapora zapira kotel pred ustvarjenem parnem tlaku. Če je regulator tlaka pokvarjen in v kotlu nastaja nadtlak, se v varnostni zapori odpre varnostni ventil in para izstopi skozi zaporo.

Pred ponovnim zagonom naprave se obrnite na pooblaščen Kärcherjevo servisno službo.

## Priprave

### Jemanje naprave iz embalaže

Pri jemanjem iz embalaže preverite, ali so priloženi vsi deli (poglejte stran 3).

Če manjkajo deli, ali če ste pri razpakiranju ugotovili transportne poškodbe, to takoj sporočite vašemu prodajalcu.

### Varstvo okolja



Embalažo je mogoče reciklirati.

Prosimo, da embalaže ne odlagate med gospodinjiski odpad, pač pa jo oddajte v ponovno predelavo.



Stare naprave vsebujejo pomembne materiale, ki so namenjeni za nadaljnjo predelavo. Zato stare naprave zavržite s pomočjo ustreznih zbiralnih sistemov.

### Montirajte pritrdilni kavelj

- Parkirno kljuko (G3) s pritisnjeno tipko za deblokado potisnite do druge rešetke od spodaj na podaljševalno cev (G1). Parkirna kljuka se mora pri izpustitvi tipke za deblokado zaskočiti (poglejte sl. 1).

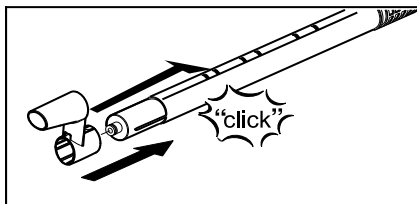

Slika 1

## Obratovanje

### Montaža pribora

- Parni vtič (C6) čvrsto vtaknite v vtičnico na napravi (A1). Pri tem se morata oba aretirna mehanizma parnega vtiča zaskočiti na pokrovu vtičnice na napravi (poglejte sliko 2).

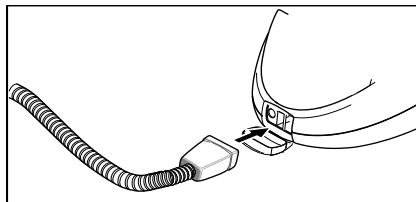

Slika 2

- Potreben pribor (D1, E1) povežite s parno pištolo (C1). V ta namen nataknete odprti konec pribora na parno pištolo (C1) in ga potisnete tako daleč na parno pištolo, dokler se tipka za deblokado (C2) parne pištole ne zaskoči (poglejte sliko 3).

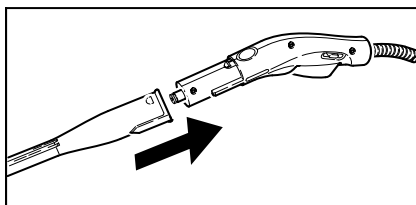

Slika 3

- Po potrebi uporabite podaljševalni cevi (G1). V ta namen montirajte eno oz. obe podaljševalni cevi na parno pištolo (C1) (poglejte sliko 4). Potreben pribor (D1, E1, H1) potisnite na prosti konec podaljševalne cevi.

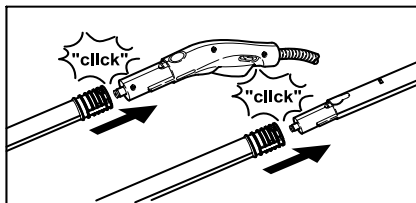

Slika 4

- Točkovna razpršilna šoba (D1) se lahko



uporablja tudi z okroglo krtačo (D2) (poglejte sliko 5). V ta namen natakните obe vdolbini nastavka na blokade točkovne razpršilne šobe in jih obrnite do konca v smeri urinih kazalcev.

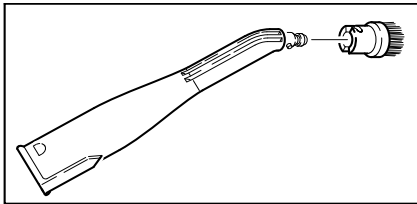

Slika 5

### Ločevanje pribora

#### ⚠ NEVARNOST

Pri ločevanju pribora lahko kaplja vroča voda! Pribora nikoli ne ločujte med izhajanjem pare – nevarnost oparin!

- Zaporo (C3) potisnite naprej (parna ročica je blokirana).
- Za ločevanje pribora pritisnite tipko za deblokado (C2 oz. G2) in dele potegnite narazen (poglejte sliko 6).

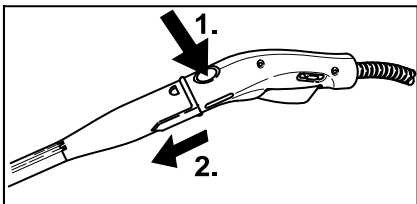

Slika 6

- Za ločevanje nastavka od točkovne razpršilne šobe vrtite nastavek v nasprotni smeri urinih kazalcev in potegnite dele narazen.

### Polnjenje z vodo

**Napotek:** Pri kontinuirani uporabi običajne destilirane vode odstranjevanje vodnega kamna iz kotla ni potrebno.

#### POZOR

Ne uporabljajte kondenzirane vode iz sušilnika za perilo! Ne dodajajte čistil ali drugih dodatkov!

- Odvijte varnostno zaporo (A5) z naprave.

- Iz kotla izpraznite vso obstoječo vodo.
- V kotel napolnite največ 1,6 litra sveže vode iz pipe.

**Napotek:** Kotel se lahko napolni do približno 2 cm izpod roba polnilnega nastavka. Topla voda zmanjšuje čas segrevanja.

- Varnostno zaporo (A5) ponovno trdno privijte na napravo.

### Vklop naprave

#### POZOR

Naprave nikoli ne vklopljajte, če v kotlu ni vode. Aparat se v nasprotnem primeru lahko pregreje (glej pomoč pri motnjah).

- Vtaknite omrežni vtič v vtičnico.
- Za vklop naprave pritisnite stikalo (A2). Prižgeta se zelena (B2) in oranžna (B3) kontrolna lučka.
- Po približno 10 minutah ugasne oranžna kontrolna lučka (B3). Parni čistilec je pripravljen za uporabo.
- Zaporo (C3) parnega stikala potisnite nazaj.

**Napotek:** Ko zaporo (C3) potisnete naprej, se parno stikalo (C4) ne more sprožiti (zaščita za otroke).

- Sprožite parno ročico (C4) in pri tem parno pištolo (C1) na začetku vedno usmerjajte proti krpi, dokler para ne začne enakomerno izhajati.

**Napotek:** Gretje se med uporabo občasno vklopi zaradi vzdrževanja enakomernega tlaka v kotlu. Pri tem se prižge oranžna kontrolna lučka (B3).

### Regulacija količine pare

- S parno ročico (C4) regulirajte izstopajočo paro.
- Zapora (C3) omogoča dodatno regulacijo količine pare.
  - Zasun spredaj: ni pare (zaščita za otroke)
  - Zasun na sredini: zmanjšana količina pare
  - Zasun zadaj: maksimalna količina pare

## Pribor spravitve

Pri krajšem premeru med delom lahko podaljševalno cev s šobo za pranje tal postavite v parkirni položaj (poglejte sl. 7).

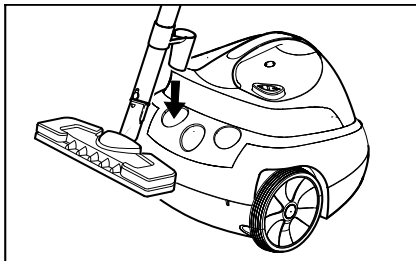

Slika 7

## Dolivanje vode

Ko je voda v kotlu porabljena, parni tlak pade. Kratek čas za tem zasveti rdeča kontrolna luč za pomanjkanje vode (B1). Da bi lahko takoj ponovno napolnili vodo, lahko preostalo paro hitro izpustite medtem, ko sveti kontrolna luč za pomanjkanje vode.

**Napotek:** Varnostna zapora (A5) se ne more odpreti, dokler se kotel nahaja pod tlakom.

→ Pritisnite parno ročico (C4), dokler para ne izstopa več. Kotel naprave sedaj ni več pod tlakom.

### ⚠ NEVARNOST

Pri odpiranju varnostne zapore lahko še izstopi neznamna količina pare. Varnostno zaporo odprite pazljivo, ker obstaja nevarnost oparin.

→ Odvijte varnostno zaporo (A5) z naprave.

→ Za izklop naprave pritisnite stikalo (A2).

### ⚠ NEVARNOST

Pri vročem kotlu obstaja nevarnost oparin, ker voda pri polnjenju lahko škropi nazaj! Nikoli ne dodajajte čistilnih sredstev ali drugih dodatkov!

→ V kotel napolnite največ 1,6 litra sveže vode iz pipe.

→ Varnostno zaporo (A5) ponovno trdno privijte na napravo.

→ Za vklop naprave pritisnite stikalo (A2).

→ Po približno 10 minutah ugasne oranžna kontrolna luč (B3). Parni čistilec je pripravljen za uporabo.

## Izklop naprave

- Za izklop naprave pritisnite stikalo (A2).
- Izvlecite omrežni vtič iz vtičnice.
- Pokrov vtičnice na napravi (A1) pritisnite navzdol in parni vtič (C6) izvlecite iz vtičnice na napravi.

## Shranjevanje naprave

Pustite, da se krtače vedno ohladijo preden jih pospravite, da na tak način preprečite deformacijo dlačic.

- Navit omrežni kabel obesite na obrnjen pritrdilni kavelj spravljen podaljševalne cevi.
- Točkovna razpršilna šoba se lahko namesti na prazno cev.
- Šobo za pranje tal (H1) natakните na podaljševalno cev s parkirno kljuko.
- Podaljševalne cevi vtaknite v veliko držalo za pribor (poglejte sl. 8).
- Ročno šobo (E1) vtaknite v srednjo držalo pribora (poglejte sl. 8).

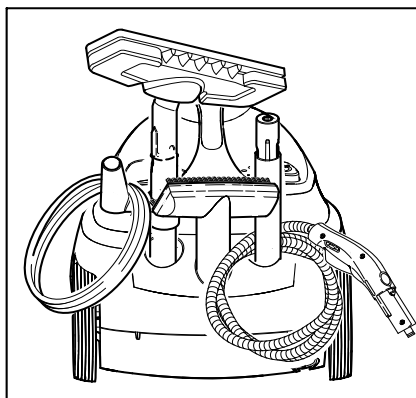

Slika 8

## Uporaba pribora

### Pomembni napotki za uporabo

#### Čiščenje tekstila

Pred čiščenju tekstila s parnim čistilcem je na pokritem mestu potrebno preveriti odpornost tekstila na paro. V ta namen močno naparite površino in pustite, da se posuši. Nato ugotovite, ali se je spremenila barva in oblika.

#### Čiščenje premazanih ali lakiranih površin

##### ⚠ OPOZORILO

*Pare nikoli ne usmerjajte na zlepljene robove, ker lahko lepilo popusti. Parnega čistilnika ne uporabljajte na lesenih tleh ali parketih brez zaščitnega premaza.*

Bodite previdni pri čiščenju kuhinjskega in stanovanjskega pohištva, vrat, parketa, lakiranih ali plastificiranih površin! Pri daljšemu delovanju pare lahko pride do ločitve voska, politure, plastičnih oblog ali barve, oz. lahko nastanejo madeži. Zato take površine čistite zgolj z oparjeno krpo ali pa jih le kratko oparite z dvoslojno krpo.

#### Čiščenje stekla

##### ⚠ OPOZORILO

*Paro ne usmerjajte direktno proti lakiranim mestom na okenskem okvirju, da s tem ne poškodujete laka.*

Okenske šipe pri nizkih zunanjih temperaturah predhodno segrejte, predvsem pozimi. V ta namen rahlo naparite celotno stekleno površino. S tem boste izenačili temperaturne razlike in se izognili naborom na stekleni površini. To je pomembno, ker različno segrete steklene površine lahko počijo.

## Parna pištola (C1)

Parno pištolo lahko uporabljate brez pribora.

#### Uporaba:

- Odstranjevanje vonja in gub z oblačil: Viseča oblačila naparite z oddaljenosti od 10-20 cm.
- Razpraševanje rastlin: Pri tem držite razdaljo od 20-40 cm.
- Vlažno brisanje prahu: Kratko naparite krpo in z njo obrišite pohištvo.

## Točkovna razpršilna šoba (D1)

Učinek čiščenja se poveča, kolikor bližje umazanemu mestu boste držali šobo, saj sta temperatura in tlak pare največja pri direktnem izstopu iz šobe.

#### Uporaba:

- armature, odtoki
- umivalniki, stranišča,
- žaluzije, radiatorji
- Odstranjevanje madežev: Trdovratne obloge vodnega kamna najprej poškropite s kisom in pustite, da deluje približno 5 minut.

## Okrogla šoba (D2)

**Napotek:** Okrogla krtača ni ustrezna za čiščenje občutljivih površin.

Okrogla krtača se montira direktno na točkovno razpršilno šobo.

#### Uporaba:

- težko dostopna mesta kot so npr. vogali in fuge
- armature, odtoki

## Ročna šoba (E1)

Prevleko iz frotirja (E2) prevlecite preko ročne šobe.

#### Uporaba:

- majhne pralne površine, npr. kuhinjske površine iz umetne mase, stenske ploščice
- kabine za prhanje, ogledala
- pohištveno blago
- notranjost vozila, vetrobransko steklo
- kopalna kad

## Šoba za pranje oken

### Uporaba:

- okna, ogledala
- steklene površine na kabinah za prhanje
- druge gladke površine
- ➔ Pred prvim čiščenjem s šobo za pranje oken opravite osnovno odstranjevanje maščob z ročno šobo in prevleko iz frotirja.
- ➔ Steklo površino enakomerno naparite z oddaljenosti približno 20 cm.
- ➔ Z gumijastim nastavkom vlecite po stekleni površini v progah od zgoraj navzdol. Po vsaki končani progi obrišite gumijasti nastavek in spodnji okenski rob s suho krpo.

## Šoba za pranje tal (H1)

### Uporaba:

- vse pralne stenske in talne obloge, npr.: kamnita tla, ploščice in PVC-podi.
- ➔ Krpo za tla pritrdite na talno šobo.
- 1 Krpo za tla vzdolžno preganite in nanjo položite talno šobo.
- 2 Odprite sponke.
- 3 Konce krpa položite v odprtine.
- 4 Zaprite sponke.

### Pozor

Ne vstavljajte prstov med sponke.

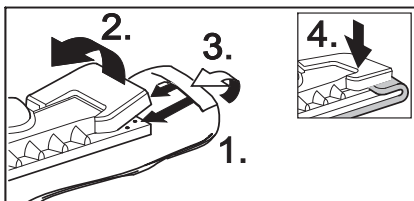

Slika 9

- ➔ Za odstranjevanje krpe pritisnite na sponke (H2) in izvlecite krpo.
- ➔ Krpo redno obračajte in menjajte. S tem boste izboljšali pobiranje umazanije.
- ➔ Na zelo umazanih površinah delajte počasi, da para lahko deluje dalj časa.
- ➔ Če se na čistilni površini nahajajo ostanki čistilnih sredstev ali sredstev za nego tal (npr. vosek, loščila), se pri čiščenju lahko

oblikujejo proge. Te proge praviloma izginejo po večkratni uporabi parnega čistilca.

## Likalnik (K1) (opcija)

*Posebni pribor, naroč. št. pogledjte stran 206*

- ➔ Parni vtič likalnika (K5) čvrsto vtaknite v vtičnico na napravi (A1). Pri tem se morata oba aretina mehanizma parnega vtiča zaskočiti na pokrovu vtičnice na napravi.

### Parno likanje

Priporočamo uporabo Kärcherjeve likalne mize z aktivnim sesanjem pare. Ta likalna miza je optimalno usklajena z vašo napravo. S tem se bistveno olajša in pospešuje likanje. V vsakem primeru je potrebno uporabljati likalno mizo z mrežasto likalno podlago, ki prepušča paro.

- ➔ S paro se lahko lika vse vrste tekstila. Regulator temperature (K4) likala nastavljajte znotraj šrafiranega področja (•••/MAX). Občutljive napise ali tkanine je potrebno likati na hrbtni strani oz. v skladu s podatki proizvajalca. Za ta namen lahko uporabljate našo neoprijemljivo likalno ploščo (glejte preglednico poseben pribor).
- ➔ Ko se luč (K2) na likalniku izklopi, je likalnik pripravljen za uporabo. Likalna ploščica mora biti vroča, da se para ne bi kondenzirala na plošči in kapljala na perilo.
- ➔ Za parno likanje pritisnite tipko za paro na likalniku.

**Intervalno izparevanje:** Pritisnite tipko. Para izhaja kakor dolgo pritisnete.

**Stalno izparevanje:** (slika k) Pritisnite tipko in zaskočni patent potegnite nazaj. Za prekinitvev izhajanja pare, zaskočni patent potisnite naprej.

- ➔ Prvi curek pare usmerite na krpo, dokler para ne izstopa enakomerno.
- ➔ Likalnik lahko za parjenje zaves, oblek itd. držite v navpičnem položaju.

## Suho likanje

- Nastavite temperaturo Vašega likalnika ustrezno oblačilu, ki ga boste likali.
  - umetna vlakna
  - volna
  - platno

## Naprava za ločevanje tapet (opcija)

*Posebni pribor, naroč. št. pogledite stran 206*  
Z napravo za ločevanje tapet lahko parni čistilec uporabljate za odstranjevanje tapet.

- Napravo za ločevanje tapet postavite s celotno površino na rob tapetnega pasu. Vklopite dovod pare (C4) in pustite, da para deluje toliko časa, dokler se tapeta ne razmehča (približno 10 sek.).
- Napravo za ločevanje tapet premestite na naslednji kos neločene tapete. Pri tem držite parno ročico (C4) pritisnjeno. Z lopatico dvignite odlepljeni kos tapete in ga povlecite s stene. Napravo za ločevanje tapet premeščajte od kosa do kosa in tapete ločujte v pasovih.
- Pri večkratno prebarvanih grobovlaknastih tapet para verjetno ne more prodreti skozi tapeto. Zato priporočamo, da tapeto najprej obdelate z bodičastim valjem.

## Parna turbo-krtača (opcija)

*Posebni pribor, naroč. št. pogledite stran 206*  
Parna turbo-krtača začne zaradi izhajanja pare nihti in je tako idealna za enostavno čiščenje trdovratne umazanije tudi na težko dostopnih mestih v kuhinji in kopalnici.

### Uporaba:

- čiščenje vogalov, fug
- težko dostopna mesta

## Šoba za čiščenje tekstila (opcija)

*Posebni pribor, naroč. št. pogledite stran 206*

### Uporaba:

Za osvežitev visečega tekstila kot so npr. suknjiči ali zavese s pomočjo dveh funkcij:

- odstranjevanje muck z oblačil s pomočjo nastavka za pobiranje nitk.
- parjenje in ravnanje tekstila (odstranjuje tudi vonj).

S pritiskom na parno ročico izstopa para. Šobo najprej usmerite na krpo, dokler para ne začne enakomerno izhajati.

## Šoba za pranje oken (opcija)

*Posebni pribor, naroč. št. pogledite stran 206*

### Uporaba:

- okna, ogledala
- steklene površine na kabinah za prhanje
- druge steklene površine
- Stekleno površino enakomerno naparite z oddaljenosti približno 20 cm.
- Nato zaporo (zaščito za otroke) (C3) potisnite naprej tako, da preprečite neželjeno sprožitev parne ročice (C4).
- Z gumijastim nastavkom šobe za pranje oken vlecite po stekleni površini v progah od zgoraj navzdol. Po vsaki končani progi obrišite gumijasti nastavek in spodnji okenski rob s suho krpo.

## Pregled posebnega pribora

**Parni likalnik z likalno površino iz legiranega jekla** (naročniška št. 2.884-503)

**Neoprijemljiva likalna površina** (naročniška št. 2.860-132)

**Profesionalni parni likalnik z aluminijско površino** (naročniška št. 2.884-504)

**Neoprijemljiva likalna površina** (naročniška št. 2.860-131)

**Likalna miza z aktivnim odsesavanjem pare in napihovalno funkcijo** (naroč. št. 2.884-933) Za izjemno učinkovito likanje z znatnim prihrankom časa.

**Naprava za ločevanje tapet** (naročniška št. 2.863-062)

**Komplet okroglih krtač** (naročniška št. 2.863-058) - 4 okrogli krtači za točkovno razpršilno šobo.

**Komplet okroglih krtač s ščetinami iz medenine** (naročniška št. 2.863-061) - 3 okrogle krtače za točkovno razpršilno šobo (za posebej trdovratno umazanijo)

**Krpe iz frotirja** (naročniška št. 6.369-481) - 5 krp za pranje tal

**Prevleke iz frotirja** (naročniška št. 6.370-990) - 5 prevlek

**Komplet krp iz frotirja** (naročniška št. 6.960-019) - 2 krpi za pranje tal, 3 prevleke

**Komplet krp iz mikrovlaken** (naročniška št. 6.905-921) - 1 krpa za pranje tal, 1 prevleke s posebej visoko vpojnostjo in visokim pobiranjem umazanije

**Biološko sredstvo za odstranjevanje vodnega kamna RM 511**

(naročniška št. 6.290-239)  
3 x100 g praška za čiščenje kotla.

**Okrogla krtača s strgalom** (naročniška št. 2.863-140)

**Šoba za pranje oken** (naročniška št. 4.130-115)

**Gumijasti nastavek šobe za pranje oken** (naročniška št. 6.273-140)

**Šoba za čiščenje tekstila** (naročniška št. 4.130-390)

**Parna turbo-krtača** (naročniška št. 2.863-159)

**Podaljšek** (naročniška št. 5.762-236) Podaljšek za točkovno razpršilno šobo

**Šoba velike moči** (naročniška št. 5.762-326)  
Nastavek za točkovno razpršilno šobo

## Čiščenje, vzdrževanje

### ⚠ NEVARNOST

Vzdrževalna dela lahko opravljate le, če je omrežni vtič izvlečen iz vtičnice in parni čistilec ohlajen.

**Napotek:** Pri kontinuirani uporabi običajne destilirane vode odstranjevanje vodnega kamna iz kotla ni potrebno.

### Spiranje kotla

Kotel parnega čistilca spirajte najmanj po vsakem 5. polnjenju z vodo.

- ➔ Kotel napolnite z vodo in ga močno pretresite. S tem se ločijo ostanki vodnega kamna, ki so se usedli na dno kotla.
- ➔ Izlijte vodo. V ta namen aparat z lijakom za polnjenje prevrnete na vogal (poglejte sliko 10).

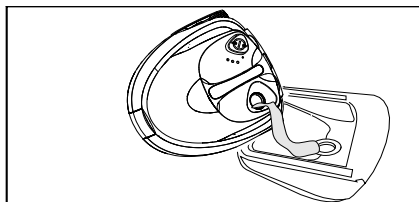

Slika 10

### Odstranjevanje vodnega kamna iz kotla:

Ker se na stene kotla prijema vodni kamen, priporočamo odstranjevanje vodnega kamna v sledečih obdobjih:

Področje trdote	°dH	mmol/l	KF
I mehko	0-7	0-1,3	100
II srednje	7-14	1,3-2,5	90
III trdo	14-21	2,5-3,8	75
IV zelo trdo	>21	>3,8	50

**Napotek:** Trdoto svoje vode lahko preverite pri svojem podjetju za oskrbo z vodo ali mestnem komunalnem podjetju.

- ➔ Izvlecite omrežni vtič iz vtičnice.
- ➔ Parni kotliček popolnoma izpraznite.

### ⚠ OPOZORILO

Da izključite poškodbe naprave, uporabljajte samo izdelke, ki jih dovoljuje proizvajalec Kärcher.

- Za odstranjevanje vodnega kamna uporabljajte KÄRCHER palčke za odstranjevanje vodnega kamna (Naroč.-št. 6.295-206). Pri pripravljanju raztopine za odstranjevanje vodnega kamna upoštevajte napotke za doziranje na embalaži.

#### **⚠ Pozor**

*Ob polnjenju in praznjenju parnega čistilca bodite previdni. Raztopina odstranjevalca vodnega kamna lahko poškoduje občutljive površine.*

#### **⚠ OPOZORILO**

*Med odstranjevanjem vodnega kamna na napravo ne privijte varnostnega zapirala. Parnega sesalca ne uporabljajte, dokler se v kotličku nahaja sredstvo za odstranjevanje vodnega kamna.*

- Po 8 urah izlijte raztopino sredstva za odstranjevanje vodnega kamna. V kotlu naprave se še nahaja ostanek raztopine, zaradi tega kotel dva– do trikrat izperite z mrzlo vodo in na tak način odstranite ostanke sredstva za odstranjevanje vodnega kamna.
- Parni čistilec je sedaj ponovno pripravljen za uporabo.

### **Čiščenje pribora**

Pred pospravljanjem dele pribora popolnoma osušite.

- Šobo za pranje tal (H1), ročno šobo (E1) in okroglo krtačo (D2) pri odstranjevanju vodnega kamna in sušenju ne postavljajte na ščetine, da ne spremenijo oblike.

**Napotek:** *Krpa za pranje tal in prevleka iz frotirja sta že oprani in se lahko takoj uporabita za delo s parnim čistilcem.*

- Umazane krpe za pranje tal in prevleke iz frotirja perite v pralnem stroju pri temperaturi do 60°C. Ne uporabljate mehčalca, da krpam omogočite dobro pobiranje umazanije. Krpe so primerne za sušenje v sušilniku.

## **Pomoč pri motnjah**

Motnje imajo pogosto enostavne vzroke, ki jih lahko sami odpravite s pomočjo naslednjega pregleda. V primeru dvomov ali pri motnjah, ki tukaj niso navedene, se obrnite na pooblaščen servisno službo.

**⚠ Nevarnost električnega udara!**  
*Popravila na napravi lahko izvaja le pooblaščen servisna služba.*

### **Daljši čas segrevanja**

**V parnem kotlu se je nabral vodni kamen.**

- Iz parnega kotla odstranite vodni kamen.

### **Ni pare**

**Prižge se rdeča kontrolna luč za pomanjkanje vode.**

V parnem kotličku ni vode. Termostat za pomanjkanje vode izklopi ogrevanje.

- Izklopite napravo.  
→ Poglejte stran 202 "Dolivanje vode"

**Parne ročice ni mogoče pritisniti**

Parna ročica je zavarovano z zaporo / zaščito za otroke (C3).

- Zaporo (C3) parne ročice potisnite nazaj.

## Splošni napotki

### Garancija

V vseh deželah veljajo garantni pogoji, ki jih definirajo pripadajoča predstavništva proizvajalca. Morebitne nepravilnosti na napravi, ki se pojavijo zaradi materialnih oziroma proizvodnih napak, nadomestimo v garantnem času brezplačno. V primeru, da se naprava pokvari, se z originalnim računom in pripadajočim priborom oglasite pri prodajalcu oziroma pri najbližji pooblaščenim servisni službi.

Za poškodbe, ki bi nastale zaradi neustreznega ravnanja s parnim čistilcem ali zaradi neupoštevanja navodil za uporabo ne prevzemamo nobene odgovornosti.

### Nadomestni deli

Uporabljajte samo originalne Kärcherjeve nadomestne dele. Pregled nadomestnih delov boste našli na koncu tega navodila za uporabo.

## Tehnični podatki

### Električni priključek

Napetost 220-240 V

Vrsta toka 1~ 50 Hz

### Podatki o zmogljivosti

Ogrevalna moč 1500 W

Maks. delovni tlak 3,2 barov

Čas ogrevanja na liter vode 9 min

Maks. količina pare 65 g/min

### Mere

Parni kotliček 1,6 l

Teža (brez pribora) 6 kg

Širina 340 mm

Dolžina 385 mm

Višina 315 mm



## Szanowny Kliencie!



Przed rozpoczęciem użytkowania sprzętu należy przeczytać poniższą instrukcję obsługi i przestrzegać jej. Instrukcję obsługi należy zachować na później lub dla następnego użytkownika.

### Użytkowanie zgodne z przeznaczeniem

Parowe urządzenie czyszczące przeznaczone jest wyłącznie do stosowania w gospodarstwach domowych. Urządzenie jest przeznaczane do czyszczenia z wykorzystaniem pary i może być używane z odpowiednimi akcesoriami, zgodnie z opisem w niniejszej instrukcji obsługi. Należy szczególnie przestrzegać zasad bezpieczeństwa.

### Spis treści

Skrócona instrukcja obsługi	2/209
Opis urządzenia	3/209
Zasady bezpieczeństwa	212
Przygotowanie	212
Praca urządzenia	212
Zastosowanie wyposażenia	215
Czyszczenie i konserwacja	219
Usuwanie usterek	220
Wskazówki ogólne	220
Dane techniczne	220

### Skrócona instrukcja obsługi

#### → Patrz strona 2.

- 1 Napełnić parowe urządzenie czyszczące wodą. Maks. 1,6 litra.
- 2 Wkręcić zamknięcie bezpieczeństwa.
- 3 Wtyczkę przewodu parowego wetknąć do gniazda urządzenia.  
Odpowiedni element wyposażenia osadzić na pistolecie parowym.
- 4 Podłączyć urządzenie do zasilania. Włączyć urządzenie. Świeci zielona i pomarańczowa kontrolka.
- 5 Odczekać (ok. 10 minut) aż zgaśnie pomarańczowa kontrolka.
- 6 Urządzenie jest gotowe do pracy.

## Opis urządzenia

#### → Patrz strona 3.

- A1 gniazdo urządzenia z osłoną
- A2 włącznik/wyłącznik
- A3 futerał na akcesoria
- A4 kabel sieciowy
- A5 Zawór bezpieczeństwa
  
- B1 kontrolka (czerwona)
  - Brak wody w zbiorniku parowym
- B2 Kontrolka (zielona)
  - włączone zasilanie
- B3 kontrolka (pomarańczowa) – Grzanie
  
- C1 pistolet parowy
- C2 przycisk odblokowujący
- C3 Blokada dźwigni włącznika pary (Zabezpieczenie przed dziećmi)
  - Z przodu – Dźwignia włącznika pary zablokowana
  - Pośrodku – zredukowana ilość pary
  - Z tyłu – maksymalna ilość pary
- C4 Dźwignia parowania
- C5 wąż pary
- C6 wtyczka przewodu parowego
  
- D1 dysza ze strumieniem punktowym
- D2 szczotka okrągła
  
- E1 dysza ręczna
- E2 nakładka frotte
  
- F1 ściągaczka do szyby
  
- G1 Rury przedłużające (2 szt.)
- G2 przycisk odblokowujący
- G3 hak do parkowania

- H1 Ssawka podłogowa
- H2 klamry mocujące
- H3 ścierka do podłóg

- K1\* Żelazko
- K2 kontrolka – Grzanie żelazka
- K3 Przycisk pary z blokadą
- K4 regulator temperatury
- K5 wtyczka przewodu parowego

\* dostępne jako wyposażenie dodatkowe

### Symbole na urządzeniu



#### Para

UWAGA - niebezpieczeństwo oparzenia

## Zasady bezpieczeństwa

Umieszczone na urządzeniu tablice ostrzegawcze zawierają ważne zasady bezpiecznej eksploatacji.

Należy przestrzegać wskazówek zawartych w tej instrukcji oraz obowiązujących ogólnych przepisów prawnych dotyczących bezpieczeństwa i zapobiegania wypadkom.

### ⚠ Zasilanie

- *Urządzenie przyłączać tylko do poprawnie uziemionych gniazd.*
- *W pomieszczeniach wilgotnych, np. w łazienkach, urządzenie należy przyłączać do gniazdek posiadających w swoich obwodach wyłącznik różnicowo-prądowy. W razie wątpliwości należy poprosić o radę elektryka.*
- *Napięcie podane na tabliczce znamionowej musi się zgadzać z napięciem w gniazdku.*
- *Nigdy nie dotykać wtyczki ani gniazdka mokrymi rękami.*
- *Używać tylko chronionego przed wodą bryzgową przedłużacza o minimalnym przekroju 3x1 mm.*
- *Połączenie kabla sieciowego i przedłużacza nie może leżeć w wodzie.*
- *Nigdy nie używać uszkodzonego kabla sieciowego ani przedłużacza! Jeżeli uszkodzony zostanie kabel sieciowy, to trzeba go wymienić na kabel specjalny, który można otrzymać od producenta lub jego serwisu.*
- *Nie dopuścić do uszkodzenia kabla sieciowego lub przedłużacza w wyniku np. zgniecenia, złamania, przejechania po nim itp. Kabel sieciowy chronić przed wysokimi temperaturami, olejem i ostrymi krawędziami.*
- *Łączniki wtykowe na kablu zasilającym i przedłużaczu można wymieniać tylko na łączniki zabezpieczone przed wodą bryzgową i o odpowiedniej wytrzymałości mechanicznej.*

### ⚠ Zastosowanie

- *Przed użyciem urządzenia i akcesoriów należy sprawdzić ich stan. Jeżeli stan techniczny budzi zastrzeżenia, to sprzętu takiego nie wolno używać. Szczególnie należy sprawdzić przewód sieciowy, zamknięcie bezpieczeństwa i przewód parowy.*
- *Przewód parowy nie może być uszkodzony (niebezpieczeństwo porażenia). Uszkodzony przewód parowy trzeba niezwłocznie wymienić. Wolno stosować tylko zalecane przez producenta przewody parowe (numer katalogowy patrz Specyfikacja części zamiennych).*
- *Do zbiornika wody nigdy nie wlewać rozpuszczalników ani cieczy zawierających rozpuszczalniki lub stężone kwasy (np. środki czyszczące, rozpuszczalnik benzynowy do farb i aceton), ponieważ atakują one materiały użyte w urządzeniu.*
- *Eksploatacja urządzenia w pomieszczeniach zagrożonych wybuchem jest zabroniona. Podczas użytkowania w obszarach zagrożonych należy przestrzegać stosownych przepisów.*
- *Urządzenie musi stać na stabilnym podłożu.*
- *Nie blokować dźwigni włącznika pary przy pracy.*
- *Nigdy nie dotykać ręką strumienia pary z małej odległości, ani nie kierować go na ludzi, ani na zwierzęta (grozi porażeniem).*
- *Nie czyścić parą przedmiotów zawierających materiały szkodliwe dla zdrowia (np. azbest).*
- *Użytkownik ma obowiązek używania urządzenia zgodnie z jego przeznaczeniem. Podczas pracy musi on uwzględniać warunki panujące w otoczeniu i uważać na inne osoby, zwłaszcza dzieci.*
- *Niniejsze urządzenie nie jest przeznaczone do użytku przez osoby*

## Elementy zabezpieczające

*(włącznie z dziećmi) z ograniczonymi możliwościami psychofizycznymi albo nie posiadające doświadczenia i/lub wiedzy, chyba że są one nadzorowane przez osobę odpowiedzialną za ich bezpieczeństwo albo otrzymały od niej wskazówki, w jaki sposób używać tego urządzenia. Dzieci powinny być nadzorowane, żeby uniknąć wykorzystywania urządzenia do zabawy.*

- *Dolewając wody, gdy zbiornik jest jeszcze gorący, należy zachować dużą ostrożność. W przeciwnym razie może dojść do pryskania wody! (niebezpieczeństwo oparzenia)*
- *Pracującego urządzenia nigdy nie pozostawiać bez nadzoru.*

### ⚠ **Czyszczenie parą urządzeń elektrycznych**

- **Uwaga:** *Nie można używać urządzenia do czyszczenia urządzeń elektrycznych np. piekarników, okapów kuchennych, kuchenek mikrofalowych, telewizorów, lamp, suszarek, grzejników elektrycznych itd.*

### ⚠ **Konserwacja**

- *Przed przystąpieniem do konserwacji urządzenie wyłączyć i wyjąć wtyczkę z gniazdka sieciowego.*
- *Do naprawy urządzenia uprawniony jest tylko autoryzowany serwis.*

### ⚠ **Magazynowanie**

- *Nigdy nie używać ani nie przechowywać urządzenia w położeniu leżącym!*
- *Chronić przed deszczem. Nie magazynować na wolnym powietrzu.*

Niniejsze parowe urządzenie czyszczące wyposażone jest w kilka zabezpieczeń i jest tym samym zabezpieczone wielokrotnie. Poniżej podane są najważniejsze elementy zabezpieczające.

### **Regulator ciśnienia**

Podczas pracy regulator ciśnienia utrzymuje możliwie stałe ciśnienie w zbiorniku. Po osiągnięciu maksymalnego ciśnienia roboczego w zbiorniku grzałka wyłącza się i włącza się ponownie przy spadku ciśnienia w zbiorniku na skutek poboru pary.

### **Termostat braku wody**

Gdy woda w zbiorniku kończy się, temperatura przy grzałce wzrasta. Termostat braku wody odłącza grzanie i zapala się czerwona lampka kontrolna – brak wody (B7). Ponowne włączenie grzałki jest blokowane tak długo, aż zbiornik wystygnie lub zostanie napełniony na nowo.

### **termostat zabezpieczający**

W przypadku awarii termostatu w zbiorniku i przegrzania się urządzenie zostanie wyłączone przez termostat zabezpieczający. W celu wyłączenia termostatu bezpieczeństwa należy zwrócić się do serwisu KÄRCHER.

### **Zamknięcie bezpieczeństwa**

Zawór bezpieczeństwa stanowi zamknięcie pozwalające utrzymać ciśnienie w zbiorniku. W przypadku uszkodzenia regulatora ciśnienia i wytworzenia się nadciśnienia w zbiorniku, w zamknięciu bezpieczeństwa otwiera się zawór nadciśnieniowy i para uchodzi przez zamknięcie na zewnątrz. Przed ponownym uruchomieniem urządzenia proszę zwrócić się do właściwego serwisu KÄRCHER.

## Przygotowanie

### Rozpakowywanie urządzenia

Po rozpakowywaniu należy sprawdzić, czy wewnątrz znajdują się wszystkie części (patrz strona 3).

W przypadku stwierdzenia szkód transportowych lub braku części, należy natychmiast zawiadomić o tym sprzedawcę.

### Ochrona środowiska



Materiały użyte do opakowania nadają się do recyklingu.

Opakowania nie należy wrzucać do zwykłych pojemników na śmieci, lecz do pojemników na surowce wtórne.



Zużyte urządzenia zawierają cenne surowce wtórne, które powinny być oddawane do utylizacji. Z tego powodu należy usuwać zużyte urządzenia za pośrednictwem odpowiednich systemów utylizacji.

### Zamontować hak do parkowania

- Hak do parkowania (G3) nasunąć z naciśniętym przyciskiem odryglowującym na rurę przedłużającą (G1) aż do drugiego zatrzasku od dołu. W chwili zwolnienia przycisku odryglowującego hak do parkowania musi się zaczepić (patrz rysunek 1).

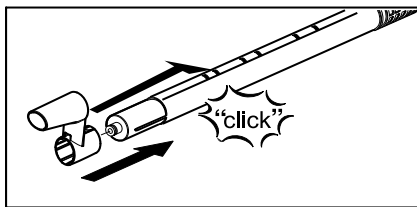

Rysunek 1

## Praca urządzenia

### Montaż akcesoriów

- Wtyczkę przewodu parowego (C6) mocno wetknąć w gniazdo urządzenia (A1). Zaczepy wtyczki muszą się zatrzasnąć w pokrywie gniazda (patrz rysunek 2).

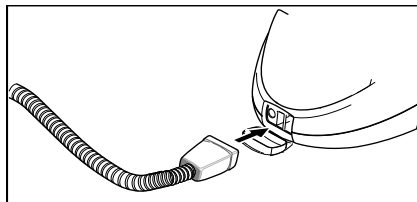

Rysunek 2

- Połączyć żądany element wyposażenia (D1, E1) z pistoletem parowym (C1). Otwartą końcówkę elementu nasadzić na pistolet (C1) i nasunąć aż przycisk odblokowujący (C2) pistoletu zaczepi się (patrz rysunek 3).

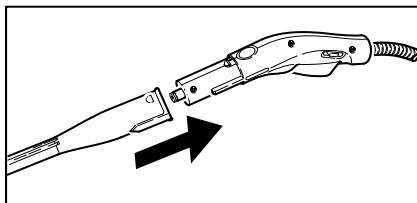

Rysunek 3

- W razie potrzeby można użyć rur przedłużających (G1). W tym celu na pistolet parowy (C1) zamontować jedną lub obie rury przedłużające (patrz rysunek 4). Następnie na wolny koniec rury przedłużającej nasunąć żądany element wyposażenia (D1, E1, H1).

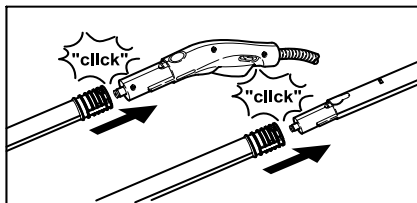

Rysunek 4

- Dysza punktowa (D1) może być

stosowana także ze szczotką okrągłą (D2) (patrz rysunek 5). W tym celu oba wycięciażądanego elementu wyposażenia nasadzić na zaczepy dyszy punktowej i obrócić do oporu zgodnie z ruchem wskazówek zegara.

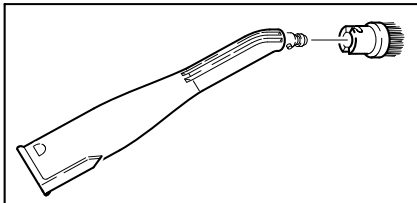

Rysunek 5

## Zdejmowanie akcesoriów

### ⚠ NIEBEZPIECZEŃSTWO

Przy odłączaniu elementów wyposażenia może wyciekać gorąca woda! Nigdy nie zdejmować akcesoriów gdy wydobywa się para – grozi to poparzeniem!

- Przesunąć blokadę (C3) do przodu (dysza parowania zablokowana).
- W celu odłączenia elementów wyposażenia należy nacisnąć przycisk odblokowujący (C2 lub G2) i pociągnąć elementy w przeciwnych kierunkach (patrz rysunek 6).

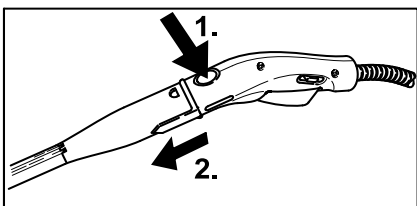

Rysunek 6

- W celu zdjęcia nasadki z dyszy punktowej nasadkę przekręcić w kierunku przeciwnym do ruchu wskazówek zegara a następnie pociągnąć oba elementy w przeciwnych kierunkach.

## Napełnianie wodą

**Wskazówka:** W przypadku stałego stosowania dostępnej w handlu wody destylowanej odkamienianie zbiornika nie jest konieczne.

### UWAGA!

Nie używać kondensatu z suszarki do bielizny! Nie wlewać środków czyszczących ani innych dodatków!

- Odkręcić zamknięcie bezpieczeństwa (A5) od urządzenia.
- Wylać resztę wody ze zbiornika.
- Wlać do zbiornika maks. 1,6 litra świeżej wody wodociągowej.

**Wskazówka:** Zbiornik może być napełniony do poziomu ok. 2 cm poniżej krawędzi króćca wlewu. Ciepła woda skracza czas nagrzewania.

- Przykręcić dobrze zamknięcie bezpieczeństwa (A5) do urządzenia.

## Włączenie urządzenia

### UWAGA!

Nie włączać urządzenia, gdy w zbiorniku nie ma wody. W przeciwnym razie może dojść do przegrzania urządzenia (patrz "Usuwanie usterek").

- Wtyczkę sieciową włożyć do gniazdka.
- Urządzenie włączyć włącznikiem (A2). Świeci kontrolka zielona (B2) i pomarańczowa (B3).
- Po ok. 10 minutach pomarańczowa kontrolka (B3) gaśnie. Urządzenie jest gotowe do pracy.
- Blokadę (C3) dźwigni włącznika pary przesunąć do tyłu.

**Wskazówka:** Gdy blokada (C3) jest przesunięta do przodu, nie można nacisnąć dźwigni włącznika pary (C4) (zabezpieczenie przed dziećmi).

- Nacisnąć dźwignię włącznika pary, kierując pistolet parowy (C1) zawsze najpierw na ściereczkę, aż para zacznie wydobywać się równomiernie.

**Wskazówka:** Podczas użytkowania grzałka włącza się regularnie, tak aby utrzymać ciśnienie w zbiorniku. Pali się wtedy pomarańczowa kontrolka (B3).

## Regulacja ilości pary

- Dźwignią włącznika pary (C4) wyregulować natężenie wypływu pary.
- Blokada (C3) umożliwia dodatkowo regulację wypływu pary.
  - Suwak do przodu: brak pary (zabezpieczenie przed dziećmi)
  - Suwak pośrodku: zredukowany przepływ pary
  - Suwak z tyłu: maksymalny przepływ pary

## Zaparkować akcesoria

Na czas krótkich przerw w pracy rurę przedłużającą z dyszą do podłóg można odstawić w pozycji parkowania (patrz rysunek 7).

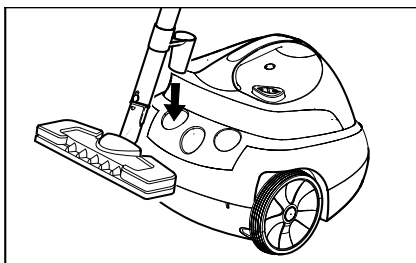

Rysunek 7

## Uzupełnianie wody

Gdy woda ze zbiornika zostanie zużyta, spada ciśnienie pary. Wkrótce potem zapala się czerwona lampka kontrolna braku wody (B1).

Aby móc od razu dolać wody, można szybko wypuścić parę; podczas świecenia lampki kontrolnej braku wody.

**Wskazówka:** zamknięcia bezpieczeństwa (A5) nie można otworzyć, dopóki w zbiorniku panuje jeszcze choćby niewielkie ciśnienie.

- Trzymać wciśniętą dźwignię parowania (C4) aż przestanie wypływać para. W zbiorniku nie ma już ciśnienia.

## **⚠ NIEBEZPIECZEŃSTWO**

Podczas otwierania zaworu bezpieczeństwa ze zbiornika może ujść resztkowa para. Ze względu na niebezpieczeństwo oparzenia

zawór bezpieczeństwa należy otwierać ostrożnie.

- Odkręcić zamknięcie bezpieczeństwa (A5) od urządzenia.
- Urządzenie wyłączyć włącznikiem (A2).

## **⚠ NIEBEZPIECZEŃSTWO**

Przy nagrzanym zbiorniku istnieje niebezpieczeństwo oparzenia, ponieważ woda przy napełnianiu może pryskać. Nie wlewać środków czyszczących ani innych dodatków!

- Wlać do zbiornika maks. 1,6 litra świeżej wody wodociągowej.
- Przykręcić dobrze zamknięcie bezpieczeństwa (A5) do urządzenia.
- Urządzenie wyłączyć włącznikiem (A2).
- Po ok. 10 minutach pomarańczowa kontrolka (B3) gaśnie. Urządzenie jest gotowe do pracy.

## Wyłączanie urządzenia

- Urządzenie wyłączyć włącznikiem (A2).
- Wyciągnąć wtyczkę z gniazdka.
- Pokrywkę gniazda urządzenia (A1) nacisnąć w dół i wyjąć wtyczkę przewodu parowego (C6).

## Przechowywanie urządzenia

Przed schowaniem szczotki zawsze powinny na tyle wystygnąć, aby szczeciny nie odkształcały się.

- Zwinięty przewód zasilający zawiesić na obroconym haku do parkowania znajdującym się na schowanej rurze przedłużającej.
- Dysza ze strumieniem punktowym może zostać nałożona na wolną rurę.
- Dyszę do podłóg (H1) nałożyć na rurę przedłużającą z wykorzystaniem haków do parkowania.
- Rury przedłużające wetknąć w duże uchwyty na akcesoria (patrz rysunek 8).
- Dyszę ręczną (E1) włożyć w środkowy uchwyt (patrz rysunek 8).

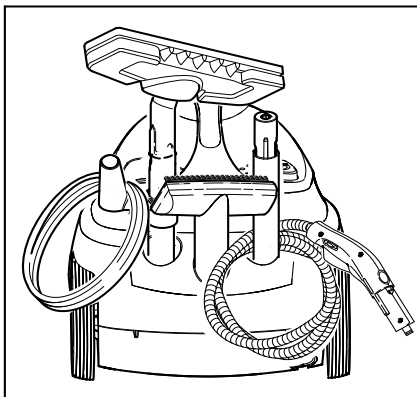

Rysunek 8

## Zastosowanie wyposażenia

### Ważne zasady użytkowania

#### Czyszczenie tekstyliów

Przed użyciem urządzenia parowego do czyszczenia tekstyliów należy zawsze najpierw w niewidocznym miejscu sprawdzić odporność tych materiałów na parę. W tym celu powierzchnię silnie zwilżyć parą i następnie pozostawić do wyschnięcia. Następnie należy sprawdzić, czy jej barwa i kształt nie zmieniły się.

#### Czyszczenie powierzchni powlekanych lub lakierowanych

##### **⚠ OSTRZEŻENIE**

*Nigdy nie kierować pary na oklejone krawędzie, ponieważ klejina może się odkleić. Nie stosować oczyszczacza parowego do nielakierowanych podłóg drewnianych ani parkietowych.*

Zachować ostrożność przy czyszczeniu mebli kuchennych i pokojowych, drzwi, parkietów, powierzchni lakierowanych lub powlekanych tworzywem sztucznym! Przy dłuższym działaniu pary wosk, politura meblowa, okładzina z tworzywa sztucznego i farba mogą oddzielać się, możliwe jest również powstawanie plam. Z tego powodu powierzchnie te należy czyścić tylko przy pomocy naparowanej ścierki lub parować tylko przez chwilę przy zastosowaniu dwuwarstwowej ścierki.

#### Czyszczenie szkła

##### **⚠ OSTRZEŻENIE**

*Strumienia pary nie kierować bezpośrednio na zamknięte/powlekane powierzchnie okien lub ram, aby nie uszkodzić powłoki.* Przy niskich temperaturach zewnętrznych, przede wszystkim w zimie, należy ogrzać szybę okienną. W tym celu lekko naparować całą powierzchnię szkła. Pozwala to wyrównać różnice temperatur i uniknąć naprężeń na powierzchni szkła. Jest to ważne, ponieważ w różnym stopniu ogrzane powierzchnie szklane mogą pękać.

## Pistolet parowy (C1)

Pistoletu parowego można używać bez żadnych akcesoriów.

### Zastosowanie:

- Usuwanie zapachów i zagnieceń z odzieży: Wiszącą odzież naparować z odległości 10 – 20 cm.
- usuwanie kurzu z roślin: Zachować odległość 20–40 cm.
- wycieranie kurzu na mokro: Krótko naparować ścierkę, a następnie wytrzeć nią meble.

## Dysza ze strumieniem punktowym (D1)

Efekt czyszczenia jest tym silniejszy, im bliżej czyszczonego przedmiotu znajduje się dysza, ponieważ temperatura i ciśnienie pary są największe bezpośrednio w miejscu wydobywania się pary z dyszy.

### Zastosowanie:

- armatura, odpływ.
- umywalka, WC,
- żaluzje, grzejniki
- usuwanie plam: uporczywe osady wapienne wcześniej zwilżyć octem i pozostawić na czas ok. 5 minut.

## Szczotka okrągła (D2)

**Wskazówka:** Szczotka okrągła nie nadaje się do czyszczenia delikatnych powierzchni.

Szczotkę okrągłą montuje się na dyszę ze strumieniem punktowym.

### Zastosowanie:

- trudno dostępne miejsca jak np. narożniki i szczeliny
- armatura, odpływ.

## Dysza ręczna (E1)

Nakładkę z frotté (E2) naciągnąć na dyszę ręczną.

### Zastosowanie:

- małe powierzchnie zmywalne, np. powierzchnie kuchenne z tworzywa sztucznego, płytki ścienne
- kabiny prysznicowe, lustra
- tkaniny meblowe
- wnętrze samochodu, szyba przednia

- wanna łazienkowa

## Ściągaczka do okien

### Zastosowanie:

- okna, lustra
- szklane kabiny prysznicowe
- inne gładkie powierzchnie
- Przed pierwszym czyszczeniem za pomocą ściągaczki do okien należy wykonać odtłuszczające czyszczenie wstępne dyszą ręczną z nakładką z frotté.
- Powierzchnię szkła naparować równomiernie z odległości ok. 20 cm.
- Gumową krawędź ściągaczki do okien przeciągać po szybie od góry do dołu. Po każdym pasie suchą ścierką wycierać gumową krawędź i dolny brzeg okna.

## Dysza do podłóg (H1)

### Zastosowanie:

- Wszystkie zmywalne wykładziny podłogowe i ścienne, np. podłogi kamienne, z płytek i PCW.
- Ścierkę do podłóg zamocować na dyszy podłogowej.
- 1 Tkaninę złożyć wzdłuż i ustawić na niej dyszę podłogową.
- 2 Otworzyć klamry mocujące.
- 3 Umieścić końcówki tkaniny w otworach.
- 4 Zamknąć klamry mocujące.

### Uwaga

Nie umieszczać palców między klamrami.

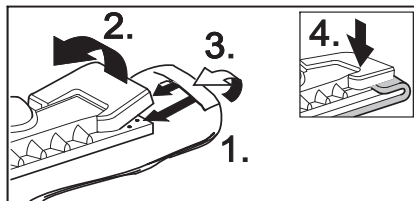

Rysunek 9

- Aby zwolnić ścierkę, należy nacisnąć klamry mocujące (H2) i wyciągnąć ścierkę.
- Ścierkę należy regularnie odwracać i wymieniać. W ten sposób poprawia się zdolność wchłaniania brudu.
- Na silnie zabrudzonych powierzchniach



pracować powoli, aby para mogła działać przez dłuższy czas.

- Jeżeli na czyszczonej powierzchni znajdują się jeszcze pozostałości środków do czyszczenia lub środków do pielęgnacji podłóg (np. wosk, emulsje nabliyszczające), to podczas czyszczenia mogą tworzyć się pasy. Pasy te z reguły znikają po kilkukrotnym zastosowaniu parowego urządzenia czyszczącego.

### Żelazko (K1) (opcja)

*Wyposażenie dodatkowe, nr katalogowy patrz strona 218*

- Wtyczkę parową (K5) żelazka mocno wetknąć do gniazda urządzenia (A1). Oba zaczepty wtyczki muszą przy tym zatrasnąć się w pokrywie gniazda.

### Prasowanie parowe

Zalecamy stosowanie stołu do prasowania firmy Kärcher z aktywnym odsysaniem pary. Stół ten jest optymalnie dostosowany do nabytego przez Państwa urządzenia. Dzięki temu znacznie ułatwia i przyspiesza proces prasowania. Zawsze należy używać stołu do prasowania z przepuszczającym parę siatkowym podkładem do prasowania.

- Wszystkie tekstylia można prasować parowo. Pokrętko regulatora temperatury żelazka parowego (K4) ustawić w zakresie kreskowanym (•••/MAX). Delikatne materiały lub nadruki należy prasować na lewej stronie lub zgodnie z zaleceniami producenta. W tym celu można użyć powlekanej stopy żelazka naszej produkcji (patrz przegląd wyposażenia dodatkowego).
- Gdy lampka (K2) żelazka zgaśnie, jest ono gotowe do pracy. Stopa żelazka musi być gorąca, aby para nie skraplała się na stopie i nie kapała na prasowane tkaniny.
- W celu rozpoczęcia prasowania parowego, nacisnąć przycisk pary przy żelazku.  
**Parowanie interwałowe:** Nacisnąć przycisk. Na czas naciśnięcia przycisku

wydobywa się para.

**Parowanie stałe:** (Rysunek k) Nacisnąć przycisk, a blokadę pociągnąć do tyłu. W celu zakończenia, przesunąć blokadę do przodu.

- Pierwsze uderzenie pary skierować na ściereczkę, aż para będzie wydobywała się równomiernie.
- Żelazko można także trzymać pionowo w celu prasowania parą firanek, odzieży itd.

### Prasowanie na sucho

- Ustawić temperaturę żelazka odpowiednio do prasowanej części garderoby.
  - Włókna syntetyczne
  - Wełna
  - Len

### Narzędzie do odklejania tapet (opcja)

*Wyposażenie dodatkowe, nr katalogowy patrz strona 218*

Umożliwia wykorzystanie parowego urządzenia czyszczącego do usuwania papierowych tapet.

- Narzędzie do odklejania tapet przyłożyć całą powierzchnią do krawędzi pasa tapety. Włączyć doprowadzenie pary (C4) i podać tapetę działaniu pary, aż do rozmoknięcia (ok. 10 sekund).
- Narzędzie do odklejania tapet przesunąć na następny kawałek nieodklejonej tapety. Należy przy tym przytrzymywać wciśniętą dźwignię włącznika pary (C4). Przy pomocy szpachelki unieść odklejony kawałek tapety i zdjąć go ze ściany. Sukcesywnie przesuwając narzędzie i pasami ściągać odklejoną tapetę.
- Przy tapetach typu "surowe włókno" pokrytych kilkoma warstwami farby para może nie być w stanie przeniknąć przez tapetę. Z tego powodu zalecamy wstępną obróbkę tapety za pomocą walca perforacyjnego.

## Szczotka parowa turbo (opcja)

*Wyposażenie dodatkowe, nr katalogowy patrz strona 218*

Wyphywająca ze szczotki turbo para wprawia ją w drgania i stąd szczotka ta jest idealna do łatwego czyszczenia bardzo zabrudzonych przedmiotów, nawet w trudno dostępnych miejscach w kuchni lub łazience.

### Zastosowanie:

- czyszczenie kątów, szczelin itp.
- miejsc trudno dostępnych.

## Dysza do tekstyliów (opcja)

*Wyposażenie dodatkowe, nr katalogowy patrz strona 218*

### Zastosowanie:

Do odświeżania wiszących tekstyliów, jak np. marynarek lub zasłon z wykorzystaniem dwóch funkcji:

- usuwanie kłaczek z odzieży za pomocą specjalnej listwy,
- parowanie i prasowanie (usuwanie zagnieceń) tkanin (usuwa też zapachy).

W chwili naciśnięcia dźwigni włącznika para zaczyna się wydobywać. Dyszę zawsze najpierw kierować na ścierkę, aż para będzie wyphywała równomiernie.

## Dysza do okien (opcja)

*Wyposażenie dodatkowe, nr katalogowy patrz strona 218*

### Zastosowanie:

- okna, lustra
- szklane kabiny prysznicowe
- inne powierzchnie szklane
- ➔ Powierzchnię szkła naporować z dyszy do okien równomiernie z odległości ok. 20 cm.
- ➔ Następnie przesunąć blokadę (C3) do przodu, aby uniemożliwić przypadkowe naciśnięcie dźwigni włącznika pary (C4).
- ➔ Gumową krawędź dyszy do okien przeciągać po szybie od góry do dołu. Po każdym pasie suchą ścierką wycierać gumową krawędź i dolny brzeg okna.

## Wyposażenie dodatkowe – Przegląd

**Ciśnieniowe żelazko parowe ze stopą ze stali szlachetnej** (nr katalogowy 2.884-503)

**Stopa żelazka z powłoką antyadhezyjną** (nr katalogowy 2.860-132)

**Profesjonalne ciśnieniowe żelazko parowe ze stopą aluminiową**

(nr katalogowy 2.884-504)

**Stopa żelazka z powłoką antyadhezyjną** (nr katalogowy 2.860-131)

**Deska do prasowania z aktywnym odsysaniem pary i funkcją wydmuchiwania** (nr katalogowy 2.884-933) Na bardzo dobre wyniki prasowania przy znacznych oszczędnościach czasu.

**Narzędzie do odklejania tapet**

(nr katalogowy 2.863-062)

**Zestaw szczotek okrągłych**

(nr katalogowy 2.863-058)

- 4 szczotki okrągłe do dyszy punktowej.

**Zestaw mosiężnych szczotek okrągłych** (nr katalogowy 2.863-061)

- 3 szczotki okrągłe do dyszy punktowej (do szczególnie trudnych zanieczyszczeń)

**Ścierki frotté** (nr katalogowy 6.369-481)

- 5 ścierek do podłogi

**Ścierki frotté** (nr katalogowy 6.370-990)

- 5 ścierek

**Zestaw ścierek frotté** (nr katalogowy 6.960-019)

- 2 ścierki do podłóg, 3 nakładki

**Zestaw ścierek z mikrowłókniny**

(nr katalogowy 6.905-921)

- 1 ścierka do podłogi, 1 nakładka o szczególnie wysokiej zdolności do wchłaniania wody i brudu

**Odkamieniacz ekologiczny RM 511**

(nr katalogowy 6.290-239)

3 x100 g proszku do czyszczenia zbiornika.

**Szczotka okrągła ze skrobaczką**

(nr katalogowy 2.863-140)

**Dysza do okien** (nr art. 4.130-115)

**Nakładka gumowa do dyszy do okien**

(nr art. 6.273-140)

**Dysza do tekstyliów** (nr art. 4.130-390)

**Dysza turboparowa** (nr art. 2.863-159)

**Przedłużka** (nr katalogowy 5.762-236)

przedłużka do dyszy punktowej.

**Dysza Power** (nr katalogowy 5.762-326) nasadka do dyszy punktowej.

## Czyszczenie i konserwacja

### ⚠ NIEBEZPIECZEŃSTWO

Prace konserwacyjne można wykonywać tylko po wyjęciu wtyczki przewodu zasilającego z gniazdka i po ostygnięciu urządzenia.

**Wskazówka:** W przypadku stałego stosowania dostępnej w handlu wody destylowanej odkamienianie zbiornika nie jest konieczne.

### Płukanie zbiornika

Zbiornik urządzenia należy płukać nie rzadziej niż po każdym 5-tym napełnieniu.

- ➔ Napełnić zbiornik wodą i mocno wstrząsać. W ten sposób oddzielają się pozostałości kamienia, które osadziły się na dnie kotła.
- ➔ Wylać wodę. W tym celu przechylić urządzenie w stronę narożnika z lejkkiem do napełniania (patrz rysunek 10).

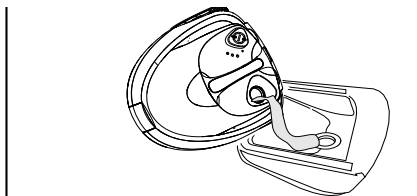

Rysunek 10

### Odkamienianie zbiornika

Ponieważ na ścianach zbiornika powstają osady wapienne (kamień kotłowy), zalecamy by zbiornik był odwapniany następująco (NZ = napełnienie zbiornika):

Zakres twardości	° dH	mmol/l	NZ
I miękka	0-7	0-1,3	100
II średnia	7-14	1,3-2,5	90
III twarda	14-21	2,5-3,8	75
IV bardzo twarda	>21	>3,8	50

**Wskazówka:** Informacji o stopniu twardości wody udzielają lokalne przedsiębiorstwa wodociągowe.

- ➔ Wyciągnąć wtyczkę z gniazdka.
- ➔ Wylać całą wodę z kotła parowego.

### ⚠ OSTRZEŻENIE

Należy stosować wyłącznie produkty dopuszczone przez firmę Kärcher, aby nie doprowadzić do uszkodzenia urządzenia.

- ➔ Do odkamieniania używać pałeczek do odkamieniania KÄRCHER (nr katalogowy 6.295-206). Przy stosowaniu roztworu odkamieniacza przestrzegać wskazówek dotyczących dozowania na opakowaniu.

### ⚠ UWAGA

Zachować ostrożność podczas napełniania i opróżniania parowego urządzenia czyszczącego. Roztwór odkamieniacza może uszkodzić wrażliwe powierzchnie.

### ⚠ OSTRZEŻENIE

Podczas odkamieniania nie zakładać zaworu bezpieczeństwa na urządzenie. Nie używać odparownik, gdy w kotle znajduje się jeszcze odkamieniacz.

- ➔ Po 8 godzinach roztwór odkamieniacza wylać. W kotle pozostaje jeszcze resztką roztworu, dlatego należy go przepłukać dwa do trzech razy zimną wodą, aby usunąć wszystkie pozostałości odkamieniacza.
- ➔ Urządzenie jest ponownie gotowe do pracy.

### Pielęgnacja wyposażenia

Elementy wyposażenie pozostawić do całkowitego wyschnięcia, zanim zostaną sprzątnięte.

- ➔ Podczas stygnięcia i suszenia nie stawiać dyszy do podłóg (H1), dyszy ręcznej (E1) i szczotki okrągłej (D2) na szczotkach, aby nie odkształciły się.

**Wskazówka:** Ścierka i nakładka z frotté są uprane i mogą być od razu użyte do pracy z parowym urządzeniem czyszczącym.

- ➔ Brudne ścierki i nakładki z frotté prać w pralce w temperaturze 60°C. Nie używać płynów zmiękczających, aby ścierki były w stanie dobrze wchłonać brud. Ścierki można suszyć w suszarkach.

## Usuwanie usterek

Zakłócenia mają zwykle proste przyczyny, które użytkownik może usunąć sam, korzystając z poniższego przeglądu. W razie wątpliwości lub nie wymienionych tutaj awarii należy się zwrócić do autoryzowanego serwisu.

### **⚠ Niebezpieczeństwo porażenia prądem!**

*Do naprawy urządzenia uprawniony jest tylko autoryzowany serwis.*

### **Długi czas nagrzewania**

**Zbiornik parowy jest pokryty kamieniem.**

→ Usunąć kamień ze zbiornika.

### **Brak pary**

**Świeci czerwona kontrolka – Brak wody.**

Brak wody w zbiorniku parowym. Termostat braku wody wyłącza ogrzewanie.

→ Wyłączyć urządzenie.

→ Patrz „Uzupełnianie wody” na stronie 214.

**Dźwignia parowania nie daje się nacisnąć.**

Dźwignia włącznika pary jest zabezpieczona blokadą/zabezpieczeniem przed dziećmi (C3).

→ Blokadę (C3) dźwigni włącznika pary przesunąć do tyłu.

## Wskazówki ogólne

### **Gwarancja**

W każdym kraju obowiązują warunki gwarancji wydanej przez nasze przedstawicielstwo handlowe w tym kraju. Ewentualne usterek urządzenia usuwane są w okresie gwarancji bezpłatnie, o ile spowodowane są błędem materiałowym lub produkcyjnym. W przypadku roszczenia gwarancyjnego proszę zwrócić się z urządzeniem wraz z wyposażeniem i dowodem kupna do Waszego sprzedawcy lub do najbliższego autoryzowanego punktu serwisowego.

Nie odpowiadamy za szkody spowodowane nieprawidłową eksploatacją urządzenia lub nieprzebrnięciem instrukcji obsługi.

### **Części zamienne**

Stosować wyłącznie oryginalne części zamienne firmy Kärcher. Lista części zamiennych znajduje się na końcu instrukcji.

## Dane techniczne

### **Zasilanie elektryczne**

Napięcie 220-240 V

Rodzaj prądu 1~ 50 Hz

### **Parametry robocze**

Moc grzewcza 1500 W

Maks. ciśnienie robocze 3,2 bar

Czas grzania (na litr wody) 9 min.

maks. przepływ pary 65 g/min

### **Wymiary**

Kocioł parowy 1,6 l

Ciężar (bez akcesoriów) 6 kg

szerokość 340 mm

długość 385 mm

wysokość 315 mm

## Mult stimat client,



Citiți acest manual de utilizare înainte de prima utilizare a aparatului dumneavoastră și acționați în conformitate cu el. Păstrați aceste instrucțiuni pentru întrebuințarea ulterioară sau pentru următorii posesori.

### Utilizarea corectă

Curățătorul cu abur este destinat numai pentru uzul casnic. Aparatul este conceput pentru curățarea cu aburi și poate fi folosit cu accesoriile aferente, conform descrierii din acest manual de utilizare. Respectați mai ales măsurile de siguranță.

### Cuprins

Instrucțiuni pe scurt	2/221
Descrierea aparatului	3/221
Măsuri de siguranță	222
Pregătirea	224
Funcționarea	224
Utilizarea accesoriilor	227
Îngrijire și întreținere	232
Remediarea defecțiunilor	232
Observații generale	232
Date tehnice	232

### Instrucțiuni pe scurt

#### → Vezi pagina 2.

- 1 Umpleți cu apă aparatul de curățat cu aburi. Maxim 1,6 litri.
- 2 Înșurubați capacul de siguranță.
- 3 Introduceți fișa de conectare pentru abur în priză.  
Conectați accesoriile la pistolul cu abur
- 4 Introduceți ștecherul în priză.  
Porniți aparatul. *Becurile de control verde și portocaliu luminează.*
- 5 Așteptați (cca. 10 minute) până când becul de control portocaliu se stinge.
- 6 Curățătorul cu abur este gata de utilizare

### Descrierea aparatului

#### → Vezi pagina 3.

- A1 Priza aparatului, cu capac
  - A2 Întrerupător – pornit/oprit
  - A3 Sac de accesorii
  - A4 Cablu de rețea
  - A5 Capacul de siguranță
  
  - B1 Bec de control (roșu)
    - lipsă apă în rezervor
  - B2 Bec de control (verde)
    - tensiune rețea prezentă
  - B3 Bec de control (portocaliu)
    - încălzire
  
  - C1 Pistol cu abur
  - C2 Buton de deblocare
  - C3 Blocare manetă de aburi (protecție pentru copii)
    - față – Manetă de aburi
    - blocat/mijloc – cantitate de aburi redusă/spate – cantitate maximă de aburi
  - C4 Manetă aburi
  - C5 Furtun de aburi
  - C6 Fișă de conectare abur
  
  - D1 Duză punctiformă
  - D2 Perie cilindrică
  
  - E1 Duză manuală
  - E2 Husă din frotir
  
  - F1 Lamă geamuri
  
  - G1 Țevi de prelungire (2 bucăți)
  - G2 Buton de deblocare
  - G3 Cârlig de parcare
  
  - H1 Duză pentru sol
  - H2 Clemă de fixare
  - H3 Cârpă pentru podea
  
  - K1\* Fier de călcat
  - K2 Lampă de control – încălzirea fierului de călcat
  - K3 Buton de abur cu blocare
  - K4 Regulator de temperatură
  - K5 Fișă de conectare abur
- \* disponibil ca accesoriu opțional

### Simboluri pe aparat



#### Abur

ATENȚIE – Pericol de opărire

## Măsurile de siguranță

Plăcuțele de avertizare și cu indicații montate pe aparat conțin informații importante pentru utilizarea în condiții de siguranță.

Pe lângă indicațiile conținute în acest manual de utilizare trebuie respectate normele legale generale pentru protecție și prevenirea accidentelor.

### ⚠ **Conexiune la rețea**

- *Conectați aparatul numai la prize cu împământare corespunzătoare.*
- *În încăperi cu umiditate ridicată, ca de ex. băi, conectați aparatul la prize prevăzute cu întrerupător de protecție precumut FI. În caz de nelămuriri solicitați sfatul unui electrician calificat.*
- *Tensiunea indicată în plăcuța de tip trebuie să corespundă tensiunii prizei.*
- *Nu apucați niciodată fișa de alimentare și priza având mâinile ude.*
- *Utilizați numai un cablu prelungitor protejat la stropirea cu apă, având un diametru minim de 3x1 mm.*
- *Conexiunea dintre cablul de alimentare și prelungitor nu trebuie să se afle în apă.*
- *Nu utilizați niciodată cabluri de alimentare sau prelungitoare defecte! În cazul în care cablul de alimentare este deteriorat, acesta trebuie înlocuit cu un cablu special, care poate fi obținut de la producător sau de la serviciul pentru clienți.*
- *Aveți grijă ca prelungitorul sau cablul de alimentare să nu fie afectate sau deteriorate prin traversare cu roțile, strivire, întindere etc. Feriți cablul de alimentare de căldură, uleiuri și muchii ascuțite.*
- *La înlocuirea racordurilor de la cablul de alimentare sau prelungitor trebuie asigurate protecția la stropirea cu apă și rezistența mecanică.*

### ⚠ **Domenii de utilizare**

- *Înainte de utilizare verificați aparatul și accesoriile în privința stării*

*corespunzătoare. Dacă starea nu este ireproșabilă, acestea nu pot fi utilizate. Verificați neapărat cablul de alimentare, capacul de siguranță și furtunul pentru abur.*

- *Nu este permisă utilizarea furtunului pentru abur, dacă acesta este deteriorat (pericol de arsuri). Un furtun pentru abur deteriorat trebuie schimbat neîntârziat. Se permite numai utilizarea unui furtun pentru abur recomandat de producător (pentru numărul de comandă vezi lista de piese de schimb).*
- *Nu introduceți niciodată în rezervorul de apă solvenți, lichizi cu conținut de solvenți sau acizi nediluți (de ex. agenți de curățare, benzină, diluant sau acetonă), deoarece acestea atacă materialele utilizate pentru construcția aparatului.*
- *Este interzisă utilizarea în încăperi unde există pericol de explozie. La utilizarea aparatului în zone periculoase trebuie respectate normele de securitate corespunzătoare.*
- *Aparatul trebuie amplasat pe o suprafață de sprijin stabilă.*
- *Nu blocați niciodată maneta pentru abur în timpul utilizării aparatului.*
- *Nu atingeți jetul de aburi cu mâna de la distanță mică și nu-l îndreptați asupra persoanelor sau animalelor (pericol de arsuri).*
- *Nu aplicați jetul de aburi pe obiecte care conțin substanțe dăunătoare sănătății (de ex. azbest).*
- *Beneficiarul are obligația de a utiliza aparatul conform prevederilor. Acesta trebuie să respecte condițiile locale și în timpul utilizării să fie atent la terți, în special la copii.*
- *Acest aparat nu este destinat pentru a fi utilizat de către persoane (inclusiv copii) cu capacități psihice, senzoriale sau mintale limitate sau de către persoanele, care nu dispun de experiența și/sau cunoștința necesară, cu excepția acelor cazuri, în care ele sunt supravegheate*

de o persoană responsabilă de siguranța lorașu au fost instruite de către aceasta în privința utilizării. Nu lăsați copii nesupravegheați, pentru a vă asigura, că nu se joacă cu aparatul.

- Dacă adăugați apă în timp ce rezervorul este fierbinte, fiți foarte atent în timpul acestei operațiuni. Apa ar putea stropi afară! (Pericol de arsuri)
- Nu lăsați aparatul nesupravegheat în timp ce acesta este în funcțiune.

#### **△ Curățarea cu aburi a aparatelor electrice**

- **Atenție:** Nu este permisă folosirea aparatului pentru curățarea aparaturii electrocasnice, ex. cuptoare, hote, cuptoare cu microunde, televizoare, lămpi, uscătoare de păr, încălzitoare electrice etc.

#### **△ Întreținerea**

- Înainte de orice lucrări de îngrijire și întreținere decuplați aparatul și scoateți fișa cablului de alimentare din priză.
- Lucrările de reparații vor fi executate numai de către un serviciu pentru clienți autorizat.

#### **△ Depozitarea**

- Nu folosiți și nu depozitați aparatul în poziție orizontală!
- Feriți aparatul de ploaie. Nu îl depozitați în spații deschise.

## Elemente de siguranță

Acest curățător cu abur este dotat cu mai multe dispozitive de siguranță și ca atare el este asigurat din mai multe puncte de vedere. În cele ce urmează, regăsiți cele mai importante elemente de siguranță.

### **Regulatorul de presiune**

În timpul întrebuințării, regulatorul de presiune menține presiunea rezervorului la o valoare cât mai constantă posibil. Dacă în rezervor se atinge presiunea maximă de funcționare, încălzirea este oprită. Repornirea are loc dacă scade presiunea din rezervor, ca urmare a degajării aburului.

### **Termostatul pentru deficiența de apă**

Dacă apa din rezervor este aproape consumată, atunci crește temperatura încălzitorului. Termostatul pentru deficiența de apă oprește încălzirea și lampa de control roșie - deficiență de apă - se aprinde. Repornirea încălzirii este împiedicată până la răcirea rezervorului sau până când acesta este umplut din nou.

### **Termostatul de siguranță**

Dacă termostatul rezervorului nu funcționează și aparatul se supraîncălzește, atunci termostatul de siguranță oprește aparatul.

Pentru reglarea termostatului de siguranță, adresați-vă unui service KÄRCHER autorizat.

### **Capacul de siguranță**

Capacul de siguranță asigură închiderea rezervorului, nepermițând aburului să iasă. Dacă s-a defectat regulatorul de presiune și în rezervor are loc o creștere excesivă a presiunii, atunci în capacul de siguranță se deschide o supapă de suprapresiune și aburul poate fi evacuat prin capac. Înainte de repunerea în funcțiune a aparatului, adresați-vă unui service KÄRCHER autorizat.

## Pregătirea

### Despachetarea aparatului

În timpul despachetării, verificați existența tuturor componentelor (vezi pagina 3). Dacă lipsesc unele componente sau dacă în timpul despachetării constatați un defect care se datorează unui transport necorespunzător, anunțați imediat distribuitorul dvs.

### Protecția mediului înconjurător



Materialele de ambalare sunt reciclabile. Ambalajele nu trebuie aruncate în gunoiul menajer, ci trebuie duse la un centru de colectare și revalorificare a deșeurilor.



Aparatele vechi conțin materiale reciclabile valoroase, care pot fi supuse unui proces de revalorificare. Din acest motiv, vă rugăm să apelați la centrele de colectare abilitate pentru eliminarea aparatelor vechi.

### Depozitarea accesoriilor

→ Împingeți cârligul de parcare (G3), cu butonul de deblocare apăsat, până la al doilea locaș de jos al unei țevi de prelungire (G1). Cârligul de parcare trebuie să se fixeze la eliberarea butonului de deblocare (vezi figura 1).



Figura 1

## Funcționarea

### Montarea accesoriilor

→ Introduceți fișa pentru abur (C6) și fixați-o în priza aparatului (A1). Astfel, cele două opritoare ale fișei pentru abur trebuie să intre în capacul prizei aparatului (vezi figura 2).

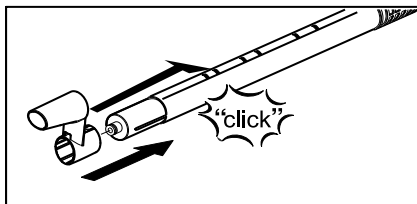

Figura 2

→ Cuplați accesoriile necesare (D1, E1) cu pistolul pentru abur (C1). Pentru aceasta introduceți capătul deschis al accesoriului pe pistolul de abur și împingeți-l pe pistol până când butonul de deblocare (C2) al pistolului de abur se fixează (vezi figura 3).

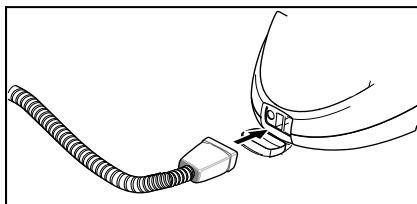

Figura 3

→ Dacă este necesar utilizați teava de prelungire (G1). Pentru aceasta montați unul sau ambele țevi prelungitoare pe pistolul de abur (C1) (vezi figura 4). Împingeți accesoriul necesar (D1, E1, H1) pe capătul liber al țevii de prelungire.

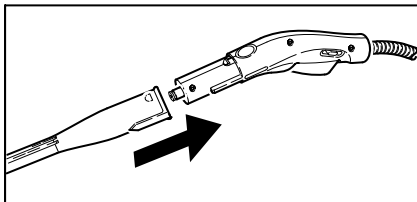

Figura 4

→ Duza punctiformă (D1) poate fi utilizată și cu peria cilindrică (D2) (vezi figura 5). Pentru aceasta introduceți ambele



decupaje ale piesei montabile pe opritoarele duzei punctiforme și roțiți în sensul acelor de ceasornic până la capăt.

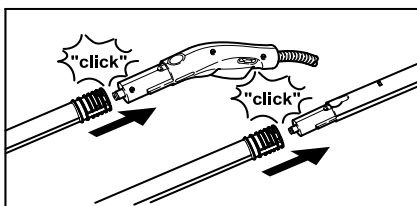

Figura 5

## Desprinderea accesoriilor

### ⚠ PERICOL

În cazul desprinderii unor accesorii, este posibilă scurgerea picăturilor de apă fierbinte! Nu desprindeți niciodată accesoriile în timp ce iese abur – pericol de arsuri!

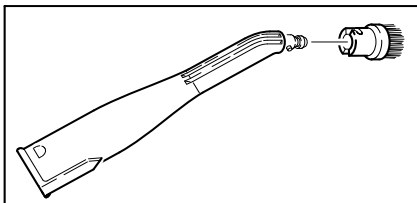
- Împingeți înainte închizătoarea (C3) (maneta de aburi blocată).
- Pentru desprinderea accesoriilor, apăsați butonul de deblocare (C2) respectiv G2) și trageți piesele una din alta (vezi figura 6).



Figura 6

- Pentru desprinderea unei piese montabile de pe duza punctiformă, roțiți piesa montabilă, în sens invers acelor de ceasornic, și trageți piesele una din alta.

## Umplerea cu apă

**Notă:** În cazul utilizării continue a apei distilate din comerț nu este necesară decalcifierea rezervorului.

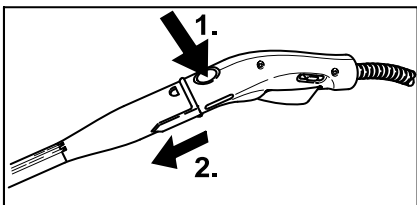
### ATENȚIE

Nu utilizați apă de condens din uscătorul de rufe! Nu introduceți soluții de curățat sau alți aditivi!

- Deșurubați capacul de siguranță (A5).
- Vărsați apa rămasă în rezervor.

- Introduceți în rezervor maxim 1,6 litri de apă proaspătă de la robinet.

**Notă:** Rezervorul poate fi umplut până la un nivel situat cu 2 cm sub marginea ștuțului de umplere. Apa caldă contribuie la reducerea timpului de încălzire.

- Înșurubați capacul de siguranță (A5) la loc.

## Porniți aparatul

### ATENȚIE

Nu porniți aparatul, dacă în rezervor nu este apă. În caz contrar, aparatul se poate supraîncălzi (a se consulta posibilitățile de remediere din secțiunea Defecțiuni).

- Se introduce ștecherul în priză.
- Apăsați comutatorul (A2) pentru a porni aparatul.  
Becurile de control verde (B2) și portocaliu (B3) se aprind.
- După cca. 10 minute se stinge becul de control portocaliu (B3). Curățătorul cu abur este gata de utilizare.
- Împingeți înapoi închizătorul (C3) manetei de abur.

**Notă:** Dacă împingeți închizătorul (C3) înainte, atunci maneta de aburi (C4) nu poate fi acționată (protecție pentru copii).

- Acționați maneta de aburi (C4) și orientați pistolul cu abur (C1) mai întâi spre o bucată de pânză, până când are loc o degajare uniformă a aburului.

**Notă:** În timpul utilizării, încălzirea curățătorului cu abur repornește din când în când, pentru a menține constantă presiunea din interiorul rezervorului. În acest interval, becul de control portocaliu (B3) este aprins.

## Reglarea cantității de abur

- Reglați cantitatea de abur degajată cu ajutorul manetei de aburi (C4).
- Închizătorul (C3) permite reglarea suplimentară a cantității de aburi.  
→ elementul glisant în față: nu se degajă aburi (protecție copii)  
→ elementul glisant în mijloc: cantitate de aburi redusă

→ elementul glisant în spate: cantitate de abur maximă

### Plasarea accesoriilor

În cazul întreruperii activității pentru o durată scurtă, țeava de prelungire, împreună cu duza pentru podele, poate fi introdusă în poziția de parcare (vezi figura 7).



Figura 7

### Umplerea cu apă

Dacă apa din rezervor este consumată, presiunea aburilor scade. La puțin timp se aprinde becul de control roșu (B1) care indică lipsa apei. Pentru a putea adăuga apă imediat, presiunea reziduală poate fi eliberată repede în timp ce becul de control pentru lipsa apei este aprins.

**Notă:** Capacul de siguranță (A5) nu poate fi deschis atâta timp cât în rezervor mai există presiune.

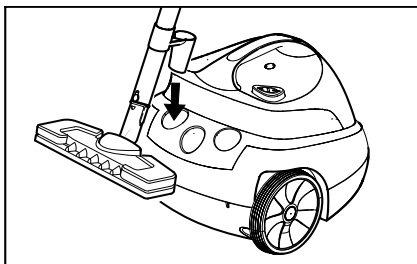
→ Apăsăți maneta de aburi (C4), până când nu mai iese aburi. Acum rezervorul aparatului nu mai este sub presiune.

### **⚠ PERICOL**

În momentul deschiderii capacului de siguranță este posibil să se mai degajeze o cantitate remanentă de abur. Deschideți cu mare grijă capacul de siguranță, deoarece există pericolul de opărire.

- Deșurubați capacul de siguranță (A5).
- Apăsăți comutatorul (A2) pentru a opri aparatul.

### **⚠ PERICOL**

Dacă rezervorul este fierbinte, există pericolul de opărire, deoarece apa poate stropi în timpul umplerii! Nu introduceți detergenți sau alți aditivi!

- Introduceți în rezervor maxim 1,6 litri de apă proaspătă de la robinet.
- Înșurubați capacul de siguranță (A5) la loc.
- Apăsăți comutatorul (A2) pentru a porni aparatul.
- După cca. 10 minute se stinge becul de control portocaliu (B3). Curățătorul cu abur este gata de utilizare.

### Oprirea aparatului

- Apăsăți comutatorul (A2) pentru a opri aparatul.
- Trageți fișa din priză.
- Apăsăți în jos capacul prizei aparatului (A1) și trageți din priză fișa pentru abur (C6).

### Păstrarea aparatului

Lăsați întotdeauna periile să se răcească, astfel încât să fie evitată orice deformare a perilor.

- Agățați cablul de alimentare înfășurat pe cârligul de parcare întors invers al tubului de prelungire depozitat.
- Duza punctiformă poate fi aplicată pe un tub liber.
- Introduceți duza de curățare a podelelor (H1) pe țeava de prelungire cu cârligul de parcare.
- Introduceți țevile de prelungire în suportul mare pentru accesorii (vezi figura 2).
- Introduceți duza manuală (E1) în suportul mijlociu pentru accesorii (vezi figura 8).



Figura 8

# Utilizarea accesoriilor

## Indicații de utilizare importante

### Curățarea textilelor

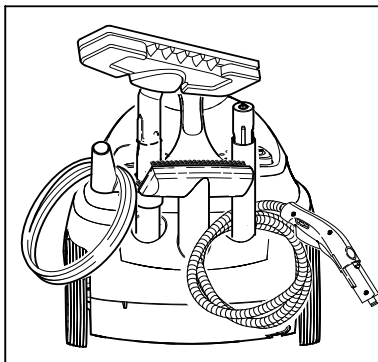
Înainte de tratarea textilelor cu curățătorul cu abur, este necesar să verificați întotdeauna compatibilitatea textilelor cu aburul, printr-o încercare efectuată pe o porțiune ascunsă. Pentru aceasta, aburiți puternic suprafața respectivă și apoi lăsați-o să se usuce. Apoi uitați-vă dacă culoarea și forma acesteia au suferit modificări.

### Curățarea suprafețelor cu strat de acoperire sau lăcuite

#### ⚠ AVERTIZARE

*Nu îndreptați niciodată aburul spre muchiile înclieate, deoarece este posibil ca locul înclieat să se desfacă. Nu utilizați curățătorul cu abur pe podelele din lemn sau pe cele cu parchet, neprotejate.*

Atenție mare la curățarea mobilierului de bucătărie și a mobilierului de cameră, a ușilor, a parchetului și a suprafețelor lăcuite sau acoperite cu materiale sintetice! După o acțiune mai îndelungată a aburului, este posibil ca stratul de ceară, luciul mobilei, acoperirea din material sintetic sau vopseaua să fie deteriorate, respectiv este posibilă apariția petelor. Din acest motiv, este indicat ca aceste suprafețe să fie curățate doar cu o bucată de pânză, aburită în prealabil sau să aburiți suprafața doar pentru scurt timp, utilizând ca protecție o bucată de pânză împăturită în două.

### Curățarea sticlei

#### ⚠ AVERTIZARE

*Nu îndreptați niciodată jetul de abur direct spre porțiunile de etanșare ale geamului cu rama ferestrei, pentru a nu deteriora etanșarea.*

Dacă temperatura exterioară este scăzută, în special iarna, înainte de curățare este necesar să încălziți geamul. Pentru aceasta, aburiți ușor întreaga suprafață a geamului. Astfel realizați echilibrarea diferențelor de temperatură și evitați apariția tensiunilor pe

suprafața sticlei. Acest lucru este foarte important, deoarece sticla se poate crăpa dacă prezintă suprafețe cu un grad de încălzire diferit.

## Pistolul cu abur (C1)

Puteți să utilizați pistolul cu abur fără accesorii.

#### Destinația:

- Înlăturarea mirosului neplăcut și a cutelor din articolele de îmbrăcăminte. Aburiți articolul de îmbrăcăminte care este agățat de la o distanță de 10 - 20 cm.
- Desprăfuirea plantelor: Păstrați o distanță de 20 - 40 cm.
- ștergerea umedă a prafului: Aburiți, pentru scurt timp, o bucată de pânză și ștergeți apoi mobilierul cu aceasta.

## Duza punctiformă (D1)

Cu cât țineți duza mai aproape de porțiunea murdară, cu atât crește efectul de curățare, deoarece temperatura și presiunea aburului ating valoarea cea mai ridicată la ieșirea din duză.

#### Destinația:

- armături, scurgere;
- chiuvete, WC-uri;
- jaluzele, calorifere;
- înmuierea petelor: Înainte de curățare, udați cu oțet depunerile de calcar foarte rezistente și lăsați-le să se înmoaie timp de aprox. 5 minute.

## Peria cilindrică (D2)

**Notă:** Peria cilindrică nu este indicată pentru curățarea suprafețelor sensibile.

Peria cilindrică se montează direct pe duza punctiformă.

#### Destinația:

- locuri greu accesibile, ca de ex. colțuri și rosturi;
- armături, scurgere;

## Duza manuală (E1)

Trageți husa din frotir (E2) peste duza manuală.

### Destinația:

- suprafețe mici care pot fi spălate, de ex. suprafețe din material sintetic în bucătărie, pereți cu faianță;
- cabine de duș, oglinzi;
- țesături de mobilă;
- interiorul autovehiculelor, parbrize;
- căzi de baie.

## Lama pentru geamuri

### Destinația:

- ferestre, oglinzi;
  - suprafețe din sticlă la cabinetele de duș;
  - alte suprafețe netede
- Înainte de prima curățare cu lama pentru geamuri, este indicat să efectuați în prealabil o curățare pentru degresare cu ajutorul duzei de mână și al unei huse din frotir.
- Aburiți uniform suprafața geamului de la o distanță de aprox. 20 cm.
- Trageți lama de cauciuc de sus în jos peste suprafața de sticlă, pe fâșii. Când ajungeți jos, ștergeți cu o bucată de pânză lama de cauciuc și marginea de jos a ferestrei.

## Duza de curățare a podelelor (H1)

### Destinația:

- Toate tipurile de materiale lavabile aplicate pe pereți și pardoseli, de ex.: pardoseli din piatră, gresie, faianță și PVC.
- Fixați cârpa pentru podea la duza pentru podea.
- 1 Împăturiți cârpa pentru podea pe lungime și așezați duza pentru podea pe acesta.
  - 2 Deschideți clemele de fixare.
  - 3 Introduceți capetele cârpei în deschideri.
  - 4 Închideți clemele de fixare.

### Atenție

Nu introduceți degetele între cleme.



Figura 9

- Pentru desfacerea cârpei, apăsați pe clemele de fixare (H2) și trageți cârpa afară.
- Întoarceți și schimbați în mod regulat cârpa pentru podea. Astfel îmbunătățiți capacitatea de absorbție a murdăriei.
- Lucrați încet pe suprafețele foarte murdare, pentru ca aburul să aibă un efect mai accentuat.
- Dacă pe suprafața de curățat se găsesc urme de detergenți sau de soluții de îngrijire a podelei (de ex. ceară, emulsii de formare a luciului propriu), atunci în timpul operației de curățare se pot forma dungii. De regulă, aceste dungii dispar după utilizarea repetată a curățătorului cu abur.

## Fierul de călcat (K1) (opțional)

Accesoriu opțional, număr de comandă vezi pag. 230

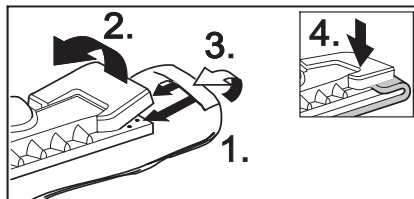
- Introduceți bine fișa pentru abur (K5) a fierului de călcat în priză aparatului (A1). Astfel, cele două opritoare ale fișei pentru abur trebuie să intre în capacul prizei aparatului.

### Călcarea cu abur

Noi recomandăm utilizarea mesei de călcat Kärcher cu absorbție activă a aburului. Această masă de călcat este optimă pentru utilizarea cu aparatul achiziționat de dvs. Ea ușurează și accelerează considerabil procesul de călcare. În orice caz, este necesar să utilizați o masă de călcat cu baza de călcare sub formă de grilaj și care permite trecerea aburului.

- Toate materialele textile pot fi călcate cu abur. Aduceți regulatorul de temperatură (K4) al fierului de călcat în intervalul

domeniului hașurat (\*\*/MAX). Imprimeurile sau materialele sensibile vor fi călcate pe dos, respectiv conform indicațiilor producătorului. Puteți utiliza în acest sens talpa antiaderentă a fierului de călcat din oferta noastră (vezi prezentarea accesoriilor opționale).

- ➔ Dacă se stinge lampa (K2) fierului de călcat, atunci acesta este gata de utilizare. Talpa fierului de călcat trebuie să fie fierbinte, pentru ca aburul să nu condenseze pe talpă și astfel să picure pe rufe de călcat.
- ➔ Pentru călcarea cu abur apăsați tasta pentru abur de pe fierul de călcat.  
**Aburire în intervale:** Apăsați butonul. Pe durata apăsării se va degaja un jet de abur.  
**Aburire permanentă:** (Figura k) Apăsați tasta și trageți blocajul în spate. Pentru terminare împingeți blocajul în față.
- ➔ Orientați primul jet de abur spre o bucată de pânză, până când aburul se degajă în mod uniform.
- ➔ Pentru aburirea perdelelor, a îmbrăcăminții etc., puteți să țineți fierul de călcat și în poziție verticală.

### **Călcarea uscată**

- ➔ Reglați temperatura fierului de călcat, astfel încât să corespundă cu articolul dvs. de îmbrăcăminte
- Fibre sintetice
- Lână
- Țesături de in

### **Desprinzătorul de tapet (opțional)**

*Accesoriu opțional, număr de comandă vezi pag. 230*

Cu ajutorul desprinzătorului de tapet, puteți utiliza curățătorul cu abur la îndepărtarea tapetului din hârtie.

- ➔ Așezați desprinzătorul de tapet, cu toată suprafața, pe marginea unei fâșii de tapet. Porniți admisia de abur (C4) și lăsați aburul să acționeze, până când tapetul se înmoaie (aprox. 10 s).
- ➔ Mutați desprinzătorul de tapet pe următoarea fâșie de tapet nedezlipită. În

timpul acesta, mențineți apăsată maneta de abur (C4). Ridicați bucata de tapet dezlipită cu un șpaclu și apoi trageți-o de pe perete. Mutați în continuare desprinzătorul de tapet, bucată cu bucată, și trageți tapetul de pe perete, sub formă de fâșii.

- ➔ În cazul tapetului din fibră aspră care a fost vopsit de mai multe ori este posibil ca aburul să nu pătrundă prin tapet. Din acest motiv, vă recomandăm să tratați mai întâi tapetul cu un valț cu cuie.

### **Peria turbo cu abur (opțional)**

*Accesoriu opțional, număr de comandă vezi pag. 230*

Peria turbo cu abur are o mișcare oscilantă cauzată de aburul degajat și este ideală pentru curățarea fără efort a murdăriei extreme, chiar și în locurile greu accesibile din bucătărie și baie.

#### **Destinația:**

- curățarea colțurilor și a rosturilor;
- curățarea locurilor greu accesibile.

### **Duza pentru îngrijirea materialelor textile (opțional)**

*Accesoriu opțional, număr de comandă vezi pag. 230*

#### **Destinația:**

Pentru reîmprospătarea materialelor textile agățate, ca de ex. sacouri sau draperii, prin două funcții:

- Îndepărtarea scamelor de pe articolele de îmbrăcăminte cu ajutorul îndepărtătorului de fire.
- Aburirea și îndreptarea materialelor textile (îndepărtează și mirosurile).

Prin acționarea manetei de abur se degajă aburi. Orientați duza mai întâi spre o bucată de pânză, până când aburul se degajă în mod uniform.

## Duza pentru geamuri (opțional)

Accesorii opționale, număr de comandă vezi pag. 230

### Destinația:

- ferestre; oglinzi;
  - suprafețe din sticlă la cabinetele de duș;
  - alte suprafețe din sticlă.
- Aburiți uniform suprafața geamului cu duza specială, de la o distanță de aprox. 20 cm.
- Apoi împingeți închizătoarea (C3) înainte, astfel încât să fie împiedicată acționarea nedorită a manetei de abur (C4).
- Treceți de sus în jos peste suprafața geamului cu lama de cauciuc a duzei pentru geamuri, pe fâșii. Când ajungeți jos, ștergeți cu o bucată de pânză lama de cauciuc și marginea de jos a ferestrei.

## Prezentare pe scurt a accesoriilor opționale

### Fier de călcat cu presiune de abur și talpă din oțel inoxidabil

(număr de comandă 2.884-503)

### Talpă pentru călcat antiaderentă

(număr de comandă 2.860-132)

### Fier de călcat cu presiune de abur profesional cu talpă din aluminiu

(număr de comandă 2.884-504)

### Talpă pentru călcat antiaderentă

(număr de comandă 2.860-131)

**Masă de călcat cu absorbție activă a aburului și funcție de umflare** (număr de comandă 2.884-933). Pentru obținerea unor rezultate de călcat foarte bune și economie de timp considerabilă.

### Desprinzător de tapet

(număr de comandă 2.863-062)

### Set de perii cilindrice

(număr de comandă 2.863-058)

- 4 perii cilindrice pentru duza punctiformă.

**Set de perii cilindrice cu fire din alamă** (număr de comandă 2.863-061)

- 3 perii cilindrice pentru duza punctiformă (pentru murdărie deosebit de rezistentă)

### Cârpe din frotir (număr de comandă 6.369-481)

- 5 cârpe pentru podele

### Huse din frotir

(număr de comandă 6.370-990) - 5 huse

### Set cârpe din frotir

(număr de comandă 6.960-019)

- 2 cârpe pentru podele, 3 huse

### Set cârpe din microfibre

(număr de comandă 6.905-921)

- 1 cârpă pentru podea, 1 husă cu capacitate de absorbție și preluare a murdăriei deosebit de mare

**Agent de decalcifiere biologic RM 511** (număr de comandă 6.290-239)

3 x 100 g praf pentru curățarea rezervorului.

### Perie cilindrică cu răzuitor

(număr de comandă 2.863-140)

### Duză pentru geamuri

(număr de comandă 4.130-115)

### Lamă de cauciuc pentru duza pentru ferestre

(număr de comandă 6.273-140)

### Duză pentru îngrijirea materialelor textile

(număr de comandă 4.130-390)

### Duză turbo cu abur

(număr de comandă 2.863-159)

### Prelungitor (număr de comandă 5.762-236)

prelungitor pentru duza punctiformă

### Duză de forță

(număr de comandă 5.762-326)

piesă montabilă pentru duza punctiformă

## Îngrijire și întreținere

### ⚠ PERICOL

Lucrările de întreținere vor fi efectuate numai după scoaterea ștecherului din priză și răcirea curățătorului cu abur.

**Notă:** În cazul utilizării continue a apei distilate din comerț nu este necesară decalcifierea rezervorului.

### Spălarea rezervorului

Spălați rezervorul cel târziu după fiecare a 5-a umplere a încălzitorului.

- ➔ Umpleți rezervorul cu apă și scuturați-l bine. Astfel se îndepărtează resturile de calcar depuse pe fundul rezervorului.
- ➔ Goliți apa. Pentru aceasta înclinați aparatul spre partea cu pâlnia de umplere (vezi figura 10).



Figura 10

### Decalcifierea rezervorului

Deoarece calcarul se depune și pe pereții rezervorului, vă recomandăm să decalcificați rezervorul la următoarele intervale (UR = umpleri ale rezervorului):

Domeniul de dăritate	° dH	mmol/l	UR
I mică	0-7	0-1,3	100
II medie	7-14	1,3-2,5	90
III mare	14-21	2,5-3,8	75
IV foarte mare	>21	>3,8	50

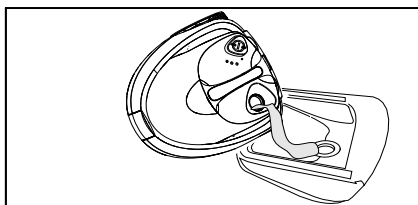
**Notă:** Dăritatea apei de la robinet o puteți afla de la biroul de gospodărire a apelor sau de la uzina de apă.

- ➔ Trageți fișa din priză.
- ➔ Goliți complet apa din cazan.

### ⚠ AVERTIZARE

Pentru a evita deteriorarea aparatului, utilizați exclusiv produsele agreate de Kärcher.

- ➔ Folosiți pentru decalcifiere batoanele de decalcifiere KÄRCHER (nr. comandă 6.295-206). Când preparați soluția de decalcifiere, respectați indicațiile de dozare de pe ambalaj.

### ⚠ Atenție

Atenție la umplerea și golirea curățătorului cu abur. Soluția de decalcifiere poate ataca suprafețele sensibile.

### ⚠ AVERTIZARE

În timpul decalcifierii nu înșurubați capacul de siguranță al aparatului. Nu utilizați aspiratorul cu aburi în timp ce agentul de decalcifiere se află în cazan.

- ➔ După 8 ore goliți soluția de decalcifiere. Deoarece în rezervorul aparatului mai rămâne o cantitate mică de soluție, este indicat să clătiți rezervorul de 2-3 ori cu apă rece, pentru a îndepărta toate reziduurile agentului de decalcifiere.
- ➔ Acum curățătorul cu abur este din nou gata de funcționare.

### Îngrijirea accesoriilor

Înainte de a le strânge, lăsați accesoriile să se usuce complet.

- ➔ La răcire și uscare, nu așezați duza de curățare a podelelor (H1), duza de mână (E1) sau peria cilindrică (D2) pe suprafața cu peri, pentru că aceștia se pot deforma.

**Notă:** Cârpa de șters și husa din frotir sunt deja prespălate și pot fi utilizate direct pentru lucrul cu curățătorul cu abur.

- ➔ După ce s-au murdărit, spălați cârpele pentru podele și husele din frotir în mașina de spălat, la o temperatură de 60°C. La limpezire, nu utilizați balsam de rufe, deoarece cârpele trebuie să rămână cu o capacitate ridicată de antrenare a murdăriei. Cârpele pot fi introduse în uscătorul de rufe.

## Remedierea defecțiunilor

Defectele au deseori cauze simple, pe care le puteți remedia cu ajutorul următoarelor sfaturi. În caz de neclarități sau pentru defecte care nu se regăsesc aici, vă rugăm să vă adresați service-ului pentru clienți autorizat.

### **⚠ Pericol de electrocutare !**

*Lucrările de reparație vor fi executate numai de către un service pentru clienți autorizat..*

### Durată mare de încălzire

**Rezervorul conține calcar.**

→ Decalcificați rezervorul.

### Nu se degajă aburi.

**Becul roșu de control care semnaleză lipsa apei este aprins.**

Nu este apă în rezervor. Termostatul pentru lipsă de apă oprește încălzirea.

→ Opriți aparatul.

→ Consultați secțiunea "Umplerea cu apă" de la pagina 226

**Maneta de aburi nu poate fi acționată**

Maneta de aburi este asigurată prin închizător / protecția pentru copii (C3).

→ Împingeți înapoi închizătorul (C3) manetei de abur.

## Observații generale

### Condiții de garanție

În fiecare țară sunt valabile condițiile de garanție publicate de rețeaua noastră de desfacere. Eventuale defecțiuni ale aparatului dumneavoastră, care survin în perioada de garanție și care sunt cauzate de defecte de fabricație sau de material, se repară în mod gratuit. În cazul producerii unei defecțiuni care se încadrează în garanție, prezentați aparatul, accesoriile și chitanța de cumpărare la centrul de desfacere sau cea mai apropiată unitate de reparații autorizată.

Nu ne asumăm răspunderea pentru daunele care apar ca urmare a manipulării incorecte a aparatului sau a nerespectării manualului de utilizare.

### Piese de schimb

Utilizați numai piese de schimb Kärcher originale. Lista pieselor de schimb se află la sfârșitul acestor instrucțiuni de utilizare.

## Date tehnice

### Alimentarea cu curent

Tensiune 220-240 V

Tipul curentului 1~ 50 Hz

### Caracteristicile de performanță

Puterea de încălzire 1500 W

Presiunea maximă în timpul funcționării 3,2 bari

Timp de încălzire pe litru de apă 9 min

Cantitatea de abur max. 65 g/min

### Dimensiunile

Cazan de aburi 1,6 l

Masa (fără accesorii) 6 kg

Lățime 340 mm

Lungime 385 mm

Înălțime 315 mm



## Vážení zákazníci,



Pred prvým použitím spotrebiča si prečítajte tento návod na obsluhu a riaďte sa jeho pokynmi. Návod na obsluhu si starostlivo uschovajte na neskoršie použitie alebo pre ďalšieho majiteľa.

## Používanie výrobku v súlade s jeho určením

Používajte parný čistič výlučne v domácnostiach. Prístroj je určený na čistenie pomocou pary a môže sa používať s príslušenstvom popísaným v tomto návode na použitie. Dodržiavajte pritom obzvlášť bezpečnostné pokyny.

## Obsah

Krátky návod	2/233
Popis prístroja	3/233
Bezpečnostné pokyny	234
Príprava	236
Prevádzka	236
Použitie príslušenstva	239
Ošetrovanie, údržba	242
Pomoc pri poruchách	243
Všeobecné pokyny	244
Technické údaje	244

## Krátky návod

### → Vid' strana 2.

- 1 Parný čistič naplňte vodou. Maximálne 1,6 litra.
- 2 Naskrutkujte bezpečnostný uzáver.
- 3 Parnú zástrčku zastrčte do zásuvky na prístroji.  
Pripojte príslušenstvo na parnú pištoľ.
- 4 Zastrčte sieťovú zástrčku.  
Zapnite spotrebič. *Svieti zelená a oranžová kontrolka.*
- 5 Počkajte (cca 10 minút), pokiaľ zhasne oranžová kontrolka.
- 6 Parný čistič je pripravený na použitie.

## Popis prístroja

### → Vid' strana 3.

- A1 Prístrojová zásuvka s krytom
  - A2 Hlavný vypínač
  - A3 Puzdro príslušenstva
  - A4 Sieťový kábel
  - A5 Bezpečnostný uzáver
  
  - B1 Kontrolka (červená)
    - nedostatok vody v parnom kotli
  - B2 Kontrolka (zelená)
    - pripojené sieťové napätie
  - B3 Kontrolka (oranžová)
    - ohrev
  
  - C1 Parná pištoľ
  - C2 Tlačidlo na odblokovanie
  - C3 Zámok parnej páky (detská poistka)
    - vpredu – parná páka uzamknutá
    - v strede – redukované množstvo pary
    - vzadu – maximálne množstvo pary
  - C4 Parná páka
  - C5 Parná hadica
  - C6 Parná zástrčka
  
  - D1 Bodová dýza
  - D2 Okrúhla kefa
  
  - E1 Ručná hubica
  - E2 Froté poťah
  
  - F1 Stierač okien
  
  - G1 Predlžovacia rúra (2 kusy)
  - G2 Tlačidlo na odblokovanie
  - G3 Parkovací hák
  
  - H1 Podlahová hubica
  - H2 Upinacia spona
  - H3 Handra na podlahu
  
  - K1\* Žehlička
  - K2 Kontrolka - ohrev žehličky
  - K3 Tlačidlo pary so západkou
  - K4 Regulátor teploty
  - K5 Parná zástrčka
- \* *predáva sa ako zvláštne príslušenstvo*

## Symboler pí apparaten



Para

POZOR - nebezpečenstvo obarenia

## Bezpečnostné pokyny

Výstražné a upozorňovacie štítky umiestnené na prístroji obsahujú pokyny pre bezpečnú prevádzku.

Okrem pokynov uvedených v tomto návode na obsluhu sa musia dodržiavať všeobecné bezpečnostné pokyny a pokyny pre predchádzanie úrazov stanovené zákonodarcom.

### ⚠ Elektrická prípojka

- Prístroj zapájajte iba do riadne uzemnených zásuviek.
- Vo vlhkých miestnostiach, napr. v kúpeľni, zapájajte prístroj do zástrčky s predradeným ochranným spínačom FI. V prípade pochybností si nechajte poradiť elektroodborníkom.
- Napätie uvedené na typovom štítku musí súhlasiť s napätím zásuvky.
- Nikdy sa nedotýkajte sieťovej zásuvky a vidlice vlhkými rukami.
- Používajte iba kábel chránený pred postriekaním vodou s minimálnym priemerom 3x1 mm.
- Spoj sieťového a predlžovacieho kábla nesmie ležať vo vode.
- Nikdy nepoužívajte chybný sieťový alebo predlžovací kábel! Keď je sieťový kábel poškodený, musí sa vymeniť za špeciálny sieťový kábel, ktorý je k dostaniu u výrobcu alebo v jeho servisnom centre.
- Dávajte pozor na to, aby ste neprešli kolieskami cez sieťový alebo predlžovací kábel, aby ste ho neprítlačili, nemykali ním alebo iným spôsobom nepoškodili. Sieťový kábel chráňte pred vysokými teplotami, olejom a ostrými hranami.
- Pri výmene spojok na sieťovom alebo predlžovacom kábli musí ostať zachovaná ochrana pred postriekaním vodou a mechanická pevnosť.

### ⚠ Použitie

- Pred použitím skontrolujte stav zariadenia a príslušenstva. Pokiaľ nie je stav v poriadku, nesmie sa používať. Skontrolujte prosím najmä sieťový kábel, bezpečnostný uzáver a parnú hadicu.
- Parná hadica nesmie byť poškodená (nebezpečenstvo obarenia). Poškodená parná hadica sa musí okamžite vymeniť. Používať sa smie iba parná hadica odporúčaná výrobcom (objednávacie číslo viď Zoznam náhradných dielov).
- Do vodnej nádrže nikdy nedávajte rozpúšťadlá, tekutiny s obsahom rozpúšťadiel alebo nezriedené kyseliny (napl. čistiace prostriedky, benzín, riedidlo a acetón), pretože tieto poškodzujú materiál zariadenia.
- Prevádzka v priestoroch ohrozených výbuchom je zakázaná. Pri používaní prístroja v nebezpečnom prostredí je potrebné dodržiavať príslušné bezpečnostné predpisy.
- Zariadenie musí mať stabilný podklad.
- Parná páka sa pri prevádzke nesmie zaseknúť.
- Prúdu pary sa nedotýkajte z blízkej vzdialenosti rukou alebo ho nikdy nesmerujte na ľudí alebo zvieratá (nebezpečenstvo obarenia).
- Nenaparujte predmety, ktoré obsahujú zdraviu škodlivé látky (napr. azbest).
- Používateľ je povinný používať zariadenie v súlade s jeho určením. Musí zohľadniť miestne danosti a pri práci s prístrojom dávať pozor na tretie osoby, obzvlášť na deti.
- Toto zariadenie nie je určené na to, aby ho používali osoby (vrátane detí) s obmedzenými fyzickými, zmyslovými alebo duševnými schopnosťami resp. nedostatkom skúseností a znalostí, musia byť pod dozorom osôb zodpovedných za ich bezpečnosť alebo musia od nich obdržať pokyny, ako zariadenie používať. Deti musia byť pod dozorom, aby sa zabezpečilo, že sa so zariadením nehrajú.

## Bezpečnostné prvky

- *Doplňovanie vody, ak je kotol ešte horúci, vykonávajúajte prosím veľmi opatrne. Voda by ináč mohla striekať späť!* (Nebezpečenstvo oparenia)
- *Prístroj počas prevádzky nikdy nenechávajúajte bez dozoru.*

### ⚠ Čistenie elektrických prístrojov pomocou pary

- **Pozor:** *Prístroj sa nesmie používať na čistenie elektrických prístrojov napr. pece, odsávače, mikrovlné zariadenia, televízne prijímače, lampy, sušiče, elektrické kúrenia atď.*

### ⚠ Údržba

- *Pred každým ošetrovaním a údržbou prístroj vypnite a vyťahnite zástrčku.*
- *Prístroj smie opravovať iba autorizovaný zákaznícky servis.*

### ⚠ Uskladnenie

- *Zariadenie nikdy neprevádzkujte alebo neskladujte poležiačky!*
- *Prístroj chráňte pred dažďom. Neskladujte ho vo vonkajších priestoroch.*

Tento parný čistič je vybavený viacerými bezpečnostnými zariadeniami a tým je viacnásobné zabezpečený. V ďalšej časti nájdete najdôležitejšie bezpečnostné prvky.

### Regulátor tlaku

Regulátor tlaku udržiavajú počas prevádzky podľa možnosti konštantný tlak v kotle. Ohrev sa pri dosiahnutí maximálneho prevádzkového tlaku v kotle vypne a pri poklese tlaku v kotle v dôsledku odberu pary sa opäť zapne.

### Termostat nedostatku vody

Ak sa voda v kotle minie, stúpne teplota kúrenia. Termostat nedostatku vody vypne kúrenie a rozsvieti sa červená kontrolka nedostatku vody. Opätovnému zapnutiu ohrevu je bránené dovtedy, pokiaľ sa kotol neochladí alebo znovu nenaplní.

### Bezpečnostný termostat

Ak termostat kotla vypadne a prístroj sa prehreje, tak bezpečnostný termostat prístroj vypne.

Za účelom spätného prestavenia bezpečnostného termostatu sa obráťte na príslušný zákaznícky servis firmy KÄRCHER.

### Bezpečnostný uzáver

Bezpečnostný uzáver uzatvára kotol proti vznikajúcemu tlaku pary. Pokiaľ by bol regulátor tlaku chybný a v kotle by vznikol pretlak, v bezpečnostnom uzávère sa otvorí pretlakový ventil a para bude vystupovať cez uzáver do voľného priestranstva.

Za účelom opätovného uvedenia prístroja do prevádzky sa obráťte na príslušný zákaznícky servis firmy KÄRCHER.

## Príprava

### Vybalenie prístroja

Pri vybalovaní prístroja skontrolujte, či obsahuje všetky časti (viď strana 3). Ak by ste pri vybalovaní zistili, že niektoré diely chýbajú, alebo že zariadenie sa pri preprave poškodilo, okamžite to oznámte predajcovi.

### Ochrana životného prostredia



Obalové materiály sú recyklovateľné. Obalové materiály láskavo nevyhadzujte do komunálneho odpadu, ale odovzdajte ich do zberne druhotných surovín.



Vyradené prístroje obsahujú hodnotné recyklovateľné látky, ktoré by sa mali opäť zužitkovať. Staré zariadenia preto láskavo odovzdajte do vhodnej zberne odpadových surovín.

### Namontovať hák

→ Parkovací hák (G3) so stlačeným odblokovacím tlačidlom zasuňte až po druhú západku zhora na predĺžovaciu trubicu (G1). Parkovací hák musí pri pustení odblokovacieho tlačidla zaskočiť do západky (viď obr. 1).

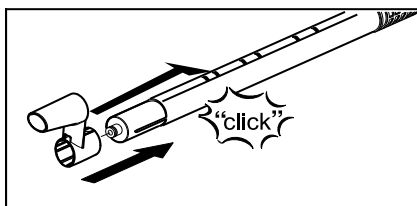

Obrázok 1

## Prevádzka

### Montáž príslušenstva

→ Parnú zástrčku (C6) zasuňte pevne do zásuvky na prístroji (A1). Aretácie parnej zástrčky musia pri tom zaskočiť do západky na kryte zásuvky na prístroji (viď obr. 2).

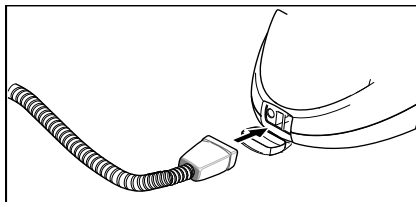

Obrázok 2

→ Potrebne príslušenstvo (D1,E1) spojte s parnou pištoľou (C1). Za týmto účelom nasuňte otvorený koniec príslušenstva na parnú pištoľ a nasuňte ho na parnú pištoľ tak hlboko, až kým odblokovacie tlačidlo (C2) parnej pištole nezaskočí do západky (viď obr. 3).

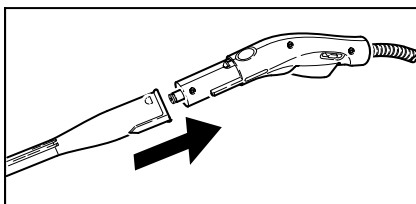

Obrázok 3

→ V prípade potreby používajte predĺžovacie trubice (G1). Za týmto účelom namontujte jednu príp. obidve predĺžovacie trubice a parnú pištoľ (C1) (viď obr. 4). Potrebne príslušenstvo (D1, E1,H1) nasuňte na voľný koniec predĺžovacej trubice.

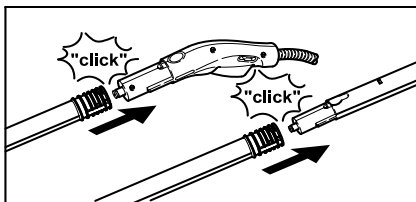

Obrázok 4

- ➔ Bodová dýza (D1) sa môže použiť aj spolu s kruhovou kefou (D2) (viď obrázok 5). Za týmto účelom obidve vyhlbeniny násady nasuňte na aretácie bodovej dýzy a otáčajte až na doraz v smere hodinových ručičiek.

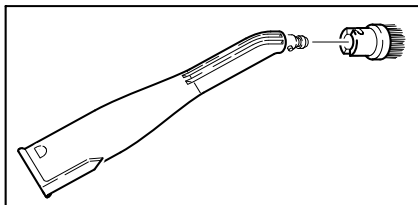

Obrázok 5

## Rozoberanie príslušenstva

### ⚠ NEBEZPEČENSTVO

Pri oddeľovaní častí príslušenstva môže odkvapkávať horúca voda! Časti príslušenstva nikdy nerozpájajte počas prúdenia pary - nebezpečenstvo obarenia!

- ➔ Zablokovanie (C3) posunúť smerom dopredu (parná páka zablokováaná).
- ➔ Ak chcete oddeliť časti príslušenstva, stlačte odblokovacie tlačidlo (C2 príp. G2) a diely odtiahnite od seba (viď obr. 6).

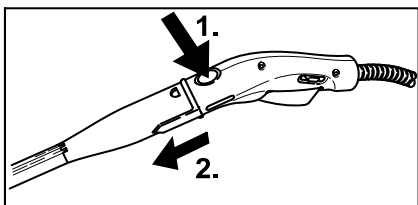

Obrázok 6

- ➔ Ak chcete odpojiť násadu od bodovej dýzy, otočte násadu proti smeru hodinových ručičiek a diely odtiahnite od seba.

## Naplnenie vody

**Upozornenie:** Ak budete stále používať bežne predajnú destilovanú vodu, nie je potrebné odváňovať kotol.

### POZOR

Nepoužívajte kondenzovanú vodu zo sušičky na prádlo! Nenapíňajte žiaden

čistiaci prostriedok alebo iné prísady!

- ➔ Bezpečnostný uzáver (A5) odkrutkujte z prístroja.
- ➔ Z kotla vypustíte zvyšnú vodu.
- ➔ Do kotla naplňte maximálne 1,6 litra čerstvej vody z vodovodu.

**Upozornenie:** Kotol sa môže naplniť do 2 cm pod okraj plniaceho hrdla. Teplá voda skracuje čas ohrevu.

- ➔ Bezpečnostný uzáver (A5) opäť naskrutkujte na prístroj.

## Zapnutie prístroja

### POZOR

Prístroj nezapínajte, ak sa v kotle nenachádza žiadna voda. Prístroj by sa inak mohol prehriať (viď Pomoc pri poruchách).

- ➔ Siet'ovú zástrčku zasuňte do zásuvky.
- ➔ Stlačte vypínač (A2), aby ste prístroj zapli. Svetí zelená (B2) a oranžová (B3) kontrolka.
- ➔ Po cca 10 minútach zhasne oranžová kontrolka (B3). Parný čistič je pripravený na použitie.
- ➔ Zablokovanie (C3) parnej páky posuňte dozadu.

**Upozornenie:** Ak zablokovanie (C3) posuniete dopredu, nie je možné parnú páku (C4) stlačiť (detská poisťka).

- ➔ Zatláčte parnú páku (C4), pritom parnú pištoľ (C1) najprv vždy nasmerujte na handru, až pokiaľ nebude para vystupovať rovnomerne.

**Upozornenie:** Ohrev parného čističa sa počas používania vždy zapne, aby bol v kotle udržovaný tlak. Pritom svieti oranžová kontrolka (B3).

## Regulácia množstva pary

- ➔ Parnou pákou (C4) regulujte vystupujúce množstvo pary.
- ➔ Zablokovanie (C3) umožňuje dodatočnú reguláciu množstva pary.
  - ➔ Posúvač vpredu: žiadna para (detská poisťka)
  - ➔ Posúvač v strede: redukované množstvo pary
  - ➔ Posúvač vzadu: maximálne množstvo pary

## Uložiť príslušenstvo

Pri krátkom prerušení práce sa môže predĺžovacia trubica s podlahovou hubicou postaviť do parkovacej polohy (viď obr. 7).

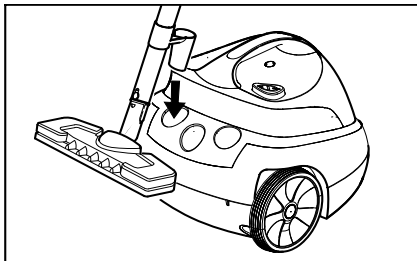

Obrázok 7

## Doplnenie vody

Ak sa voda v kotli spotrebovala, tlak pary klesne. Krátko na to sa rozsvieti červená kontrolka nedostatku vody (B1). Aby sme mohli vodu okamžite doplniť, dá sa zvýšiť tlak pary rýchlo vypustiť, pričom kontrolka nedostatku vody svieti.

**Upozornenie:** Bezpečnostný uzáver (A5) sa nedá otvoriť, pokiaľ ešte v kotli zostal nejaký tlak.

→ Zatlačte parnú páku (C4) dovedy, kým už nebude vystupovať žiadna para. Kotol prístroja je teraz bez tlaku.

### **⚠ NEBEZPEČENSTVO**

Pri otvorení bezpečnostného uzáveru môže ešte uniknúť zvyškové množstvo pary. Opatrne otvorte bezpečnostný uzáver, lebo existuje nebezpečenstvo oparenia.

- Bezpečnostný uzáver (A5) odskrutkujte z prístroja.
- Stlačte vypínač (A2), aby ste prístroj vypli.

### **⚠ NEBEZPEČENSTVO**

U horúceho kotla existuje nebezpečenstvo oparenia, keďže voda pri plnení môže striekať späť! Nedoplňajte žiadny čistiaci prostriedok alebo iné prísady!

- Do kotla naplňte maximálne 1,6 litra čerstvej vody z vodovodu.
- Bezpečnostný uzáver (A5) opäť naskrutkujte na prístroj.

- Stlačte vypínač (A2), aby ste prístroj zapli.
- Po cca 10 minútach zhasne oranžová kontrolka (B3). Parný čistič je pripravený na použitie.

## Vypnutie prístroja

- Stlačte vypínač (A2), aby ste prístroj vypli.
- Vytiahnite zástrčku zo zásuvky.
- Kryt prístrojovej zásuvky (A1) stlačte nadol a parnú zástrčku (C6) vyťahnite z prístrojovej zásuvky.

## Uskladnenie prístroja

Keď pred odložením nechajte vždy vychladnúť, aby ste predišli ich deformácii.

- Zaveste navinutý sieťový kábel na obrátený hák predĺžovacej trubice.
- Bodová tryska sa dá nasunúť na valnú trubku.
- Podlahovú hubicu (H1) zasuňte na predĺžovaciu trubicu s parkovacím hákom.
- Predĺžovacie trubice zasuňte do veľkého držiaka na príslušenstvo (viď obr.2).
- Ručnú hubicu (E 1) zastrčte do stredného držiaka na príslušenstvo (viď obr. 8).

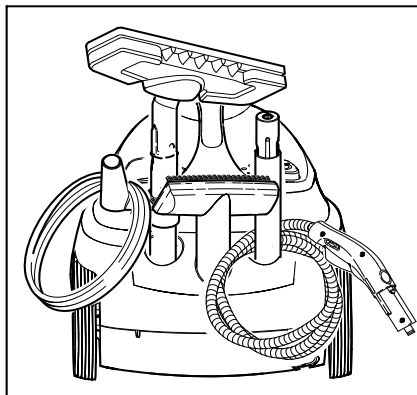

Obrázok 8

## Použitie príslušenstva

### Dôležité pokyny pre použitie

#### Čistenie textílií

Skôr než ošetríte textílie pomocou parného čističa, mali by ste skontrolovať zakaždým znášanosť textílií s parou na nejakom skrytom mieste. Za týmto účelom plochu silno naparte a nechajte ju potom vyschnúť. Potom zistíte, či nedošlo k zmene farby a tvaru.

#### Čistenie povrchových plôch s ochrannou vrstvou alebo lakovaných povrchov

##### ⚠ VAROVANIE

*Paru nikdy nesmerujte na lepené hrany, lebo by sa náglejok mohol odlepiť. Parný čistič nepoužívajte na nelakované drevené alebo parketové podlahy.*

Dávajte pozor pri čistení kuchynského a obývacieho nábytku, dverí, parkiet, lakovaných povrchov alebo povrchov pokrytých plastom! Pri dlhšom pôsobení pary sa môže vosk, politúra, plastový povrch alebo farba uvoľniť, príp. môžu vzniknúť flaky. Preto by sa mali tieto povrchy čistiť iba s naparenou handrou alebo krátko napařit pomocou dvojvrstvej handry.

#### Čistenie skla

##### ⚠ VAROVANIE

*Prúd pary nesmerujte priamo na lakované miesta okna na ráme okna, aby sa lakovanie neporušilo.*

Pri nízkych vonkajších teplotách, hlavne v zime, okenné tabule nahrejte. Za týmto účelom celý povrch skla zľahka naparte. Tým vyrovnáte teplotné rozdiely a predídete napätiu na povrchu skla. Je to dôležité, pretože by rozdielne nahriate sklenené plochy mohli prasknúť.

## Parná pištoľ (C1)

Parnú pištoľ môžete používať bez príslušenstva.

#### Použitie:

- Odstránenie zápachu a záhybov z odevov: Zavesenú časť odevu naparte zo vzdialenosti 10-20 cm.
- Odstránenie prachu z rastlín: Dodržiavajte vzdialenosť 20-40 cm.
- vlhké utieranie prachu: Naparte handru a poutierajte ňou nábytok.

## Bodová dýza (D1)

Čistiaci účinok sa zvyšuje tým, čím bližšie držíte dýzu pri znečistenom mieste, pretože teplota a tlak pary sú najvyššie priamo pri prúde z dýzy.

#### Použitie:

- Armatúry, odtok
- Umývadlo, WC
- Žalúzie, radiátory
- Rozpustenie flakov: Zažraté usadeniny vodného kameňa vopred navlhčite octom a nechajte cca 5 minút pôsobiť

## Okrúhla kefa (D2)

**Informácia:** Na čistenie citlivých povrchov nie je okrúhla kefa vhodná.

Kruhová kefa sa montuje priamo na bodovú dýzu.

#### Použitie:

- ťažko prístupné miesta napr. kúty a škáry
- Armatúry, odtok

## Ručná hubica (E1)

Cez ručnú hubicu natiahnite froté poťah (E2).

#### Použitie:

- malé umývateľné plochy, napr. kuchynské plochy z plastu, kachličkami obložené steny
- Sprchovacie kabíny, zrkadlá
- Poťahové látky
- Interiér motorových vozidiel, čelné sklá
- vaňa

## Stierač okien

### Použitie:

- okná, zrkadlá
- sklenené plochy na sprchovacích kútoch
- iné hladké povrchy
- Pred prvým čistením pomocou stierky na okná vykonajte základné odmasťujúce očistenie pomocou ručnej hubice a fréte pot'ahu.
- Sklenenú plochu naparte rovnomerne zo vzdialenosti cca 20 cm.
- Sklenenú plochu stiahnite v pruhoch zhora nadol pomocou gumenej stierky na okná. Utrite gumenú stierku a dolný okraj okna po každom stiahnutí pomocou handry.

## Podlahová hubica (H1)

### Použitie:

- Všetky umývateľné stenové obklady a podlahové krytiny, napr.: kamenné podlahy, obkladačky a PVC podlahy.
- Na trysku na podlahu upevnite handru na podlahu.
- 1 Handru na podlahu pozdĺž zahnite a na ňu postavte trysku na podlahu.
- 2 Otvorte upevňovacie spony.
- 3 Konce handry vložte do otvorov.
- 4 Upevňovacie spony uzavrite.

### Pozor

*Prsty nedávajte medzi spony.*

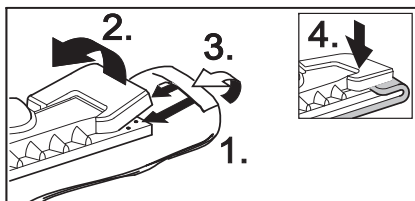

Obrázok 9

- Na uvoľnenie handry stlačte upínacie spony (H2) a handru vyťahnite.
- Handru pravidelne otáčajte a vymieňajte. Zlepšíte tým zachytávanie nečistôt.
- Na silne znečistených plochách pracujte pomaly, aby mohla para dlhšie pôsobiť.

- Ak sa na čistenej ploche nachádzajú ešte zvyšky čistiaceho prostriedku alebo prostriedku na ošetrovanie podlahy (napr. vosk, samoleštiaca emulzia), tak sa pri čistení môžu tvoriť šmuhy. Tieto šmuhy spravidla zmiznú po viacnásobnom použití parného čističa.

## Žehlička (K1) (voliteľne)

*Zvláštne príslušenstvo, obj.č. vid' strana 242*

- Zastrčka parnú zástrčku (K5) žehličky pevne do zásuvky prístroja (A1). Aretácie parnej zástrčky musia pri tom zaskočiť do západky na kryte zásuvky na prístroji.

### Žehlenie s naparovaním

Odporúčame použiť žehliaci stôl značky Kärcher s aktívnym odsávaním pary. Táto žehliaca doska je optimálne prispôbena Vašmu prístroju. Uľahčuje a urýchľuje žehlenie. V každom prípade by ste mali používať žehliacu dosku s paropriepustným, mriežkovitým podkladom.

- Žehliť s naparovacou žehličkou je možné všetky textilie. Nastavte regulátor teploty (K4) žehličky v rámci vyšráfovaného rozsahu (••/MAX). Citlivé potlače alebo látky by sa mali žehliť z rubovej strany príp. podľa údajov výrobcu. Môžete pritom použiť našu žehliacu plochu proti prilpeniu bielizne (pozri prehľad zvláštneho príslušenstva).
  - Keď kontrolka žehličky (K2) zhasne, je žehlička pripravená na použitie. Žehliaca platňa žehličky musí byť horúca, aby sa para na platni nekondenzovala a nekvapkala na žehlené prádlo.
  - Na žehlenie s parou stlačte na žehličke tlačidlo pary.
- Interval prívodu pary:** Stlačte tlačidlo. Pokiaľ je tlačidlo stlačené, para vystupuje von.
- Trvalý prívod pary:** (Obrázok k) Stlačte tlačidlo a západku potiahnite smerom dozadu. Ak chcete uzavrieť prívod pary, západku posuňte smerom dopredu.
  - Nasmerujte náraz pary na handru, až pokiaľ nezačne para vystupovať



rovnomerne.

- Na naparovanie záclon, šiat, atď. môžete žehličku držať aj kolmo.

### Žehlenie na sucho

- Nastavte teplotu žehličky podľa žehleného odevu.
  - Umelé vlákno
  - Vlana
  - Plátno

### Odstraňovač tapiet (voliteľne)

*Zvláštne príslušenstvo, obj.č. vid' strana 242*  
Pomocou odstraňovača tapiet môžete parnú čistiacu použiť na odstránenie papierových tapiet.

- Položte odstraňovač tapiet na okraj tapetového pruhu celou plochou. Zapnite prívod pary (C4) a nechajte paru pôsobiť dovtedy, pokiaľ tapeta nezmäkne (cca 10 sek.).
- Preložte odstraňovač tapiet na ďalší kus neodstránenej tapety. Parnú páku (C4) držte pri tom stlačenú. Pomocou špachtle nadvihnite uvoľnený kus tapety a odťahnite ho od steny. Odstraňovač ďalej kus po kuse prekladajte a tapetu po pruhoch st'ahujte.
- U viackrát natretých tapiet z hrubých vlákien sa môže stať, že para neprenikne. Preto odporúčame tapetu najprv predupraviť ihlovým valčekom.

### Parná-turbo-kefa (voliteľne)

*Zvláštne príslušenstvo, obj.č. vid' strana 242*  
Parná-turbo-kefa sa pomocou prúdiacej pary rozkmitá a je ideálna na jednoduché čistenie extrémneho znečistenia aj na ťažko prístupných miestach v kuchyni a kúpeľni.

#### Použitie:

- Čistenie kútov, škár
- ťažko prístupných miest

### Hubica na ošetrovanie textilu (voliteľne)

*Zvláštne príslušenstvo, obj.č. vid' strana 242*

#### Použitie:

Na občerstvenie visiacich textílií ako napr. sák alebo závesov pomocou dvoch funkcií:

- Ostraňovanie žmolkov z odevov pomocou zdvíhača vlákien.
- Naparovanie a vyrovnávanie textílií (odstraňuje aj zápach).

Pri stlačení parnej páky začne von prúdiť para. Nasmerujte dýzu najprv vždy na handru, až pokiaľ nezačne para vystupovať rovnomerne.

### Hubica na okná (voliteľné)

*Zvláštne príslušenstvo, obj.č. vid' strana 242*

#### Použitie:

- okná, zrkadlá
- sklenené plochy na sprchovacích kútoch
- iné sklenené plochy
- Sklenenú plochu naparte pomocou dýzy na okná rovnomerne zo vzdialenosti cca 20 cm.
- Potom zasuňte zablokovanie (C3) späť tak, aby sa zabránilo neželanému stlačeniu parnej páky (C4).
- Sklenenú plochu stiahnite v pruhoch zhora nadol pomocou gumenej stierky hubice na okná. Utrite gumenú stierku a dolný okraj okna po každom stiahnutí pomocou handry.

## Prehľad zvláštného príslušenstva

**Naparovacia žehlička so žehliacou platňou z nehrdzavejúcej ocele**  
(obj. č. 2.884-503)

**Nepriľnavá žehliaca platňa na žehličku**  
(obj.č. 2.860-132)

**Profesionálna naparovacia žehlička so žehliacou platňou z hliníka**  
(obj. č. 2.884-504)

**Nepriľnavá žehliaca platňa na žehličku**  
(obj.č. 2.860-131)

**Žehliaci stôl s aktívnym odsávaním pár a naparovacou funkciou** (objednávacie číslo 2.884-933) Pre veľmi dobré výsledky žehlenia so značnou úsporou času.

**Odstraňovač tapiet** (obj. č. 2.863-062)

**Sada okrúhlych kief** (obj.č. 2.863-058)  
- 4 okrúhle kiefy pre bodovú dýzu.

**Sada okrúhlych kief s mosadznými štetinami** (obj.č. 2.863-061)

- 3 okrúhle kiefy pre bodovú dýzu (pri obzvlášť zažratej špine)

**Froté handry** (obj.č. 6.369-481)

- 5 handier na podlahu

**Froté pot'ahy** (obj.č. 6 370-990)

- 5 pot'ahov

**Sada froté handier** (obj.č. 6 960-19)

- 2 handry na podlahu, 3 pot'ahy

**Sada handier z mikrovlákna**

(obj.č. 6.905-921)

- 1 handra na podlahu, 1 pot'ah z obzvlášť

vysokou savosťou a zachycovaním špiny

**Bio-odvápňovač RM 511** (obj.č. 6.290-239)

3 x100 g prášok na čistenie kotla.

**Okrúhla kefa so škrabkou**

(obj.č. 2.863-140)

**Hubica na okná** (obj.č. . 4 130-115)

**Gumená stierka pre hubicu na okná**

(obj.č. 6.273-140)

**Hubica na ošetrovanie textilu**

(obj.č. 4.130-390)

**Turbo-kefa** (obj.č. 2.863-159)

**Predĺženie** (obj.č. 5 762-236)

predĺženie pre bodovú dýzu.

**Výkonná hubica** (obj.č. 5 762-326)

násada na bodovú dýzu.

## Ošetrovanie, údržba

### ⚠ NEBEZPEČENSTVO

Údržbu vykonávajte iba pri vytiahnutej zástrčke a vychladenom parnom čističi.

**Upozornenie:** Ak budete stále používať bežne predajnú destilovanú vodu, nie je potrebné odvápnovať kotol.

### Prepláchnutie kotla

Kotol parného čističa vypláchnite najmenej po každom 5. naplnení kotla.

→ Kotol s vodou naplňte a silno potraсте.

Tým sa uvoľnia zvyšky vápnika, ktoré sa usadili na dne kotla.

→ Vodu vyliať. Preto prístroj nakloniť k rohu s plniacim lievikom (viď obrázok 10).

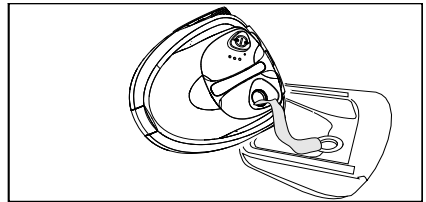

Obrázok 10

### Odvápnenie kotla

Keďže sa na stenách kotla usádza vodný kameň, tak odporúčame kotol v nasl edujúcich intervaloch odvápnovať (NN=naplnenia nádrže):

Rozsah tvrdosti	° dH	mmol/l	NN
I mäkká	0- 7	0-1,3	100
II stredná	7-14	1,3-2,5	90
III tvrdá	14-21	2,5-3,8	75
IV veľmi tvrdá	>21	>3,8	50

**Upozornenie!** Tvrdosť vašej vody z vodovodu môžete zistiť u vašej vodárenskej spoločnosti alebo v mestských vodáreniach.

→ Vytiahnite zástrčku zo zásuvky.

→ Vodu z parného kotla úplne vyprázdnite.

### ⚠ VAROVANIE

Používajte výlučne výrobky schválené firmou Kärcher, aby sa vylúčilo poškodenie prístroja.

→ Na odvápnenie používajte odvápnovacie tyčinky firmy KÄRCHER (objednávacie

číslo 6.295-206). Pri použití odvápňovacieho roztoku dodržujte dávkovacie pokyny uvedené na obale.

### **⚠ Pozor**

*Pri plnení a vypúšťaní parného čističa si dávajte pozor. Roztok na odstraňovanie vodného kameňa môže zasiahnuť citlivé miesta Vašej pokožky.*

### **⚠ VAROVANIE**

*Počas odvápňovania sa bezpečnostný uzáver nesmie naskrutkovať na prístroj. Parný čistič nepoužívajte, pokiaľ sa v kotli nachádza odvápňovací prostriedok.*

- ➔ Po 8 hodinách odvápňovací roztok vylejte. V kotle ostane ešte zvyšok roztoku, preto kotol dva až trikrát vypláchnite studenou vodou, aby sa odstránili všetky zvyšky odvápňovača.
- ➔ Teraz je parný čistič opäť pripravený na prevádzku.

### **Ošetrovanie príslušenstva**

Pred odložením nechajte časti príslušenstva úplne vyschnúť.

- ➔ Nepokladajte podlahovú hubicu (H1), ručnú hubicu (E1) a okrúhlu kefu (D2) pri odvápňovaní a sušení na štetiny, aby sa nezdeformovali.

**Upozornenie:** *Handru na podlahu a froté pot'ah sú už predpraté a môžu sa ihneď použiť na prácu s parným čističom.*

- ➔ Znečistené handry na podlahu a froté pot'ahy perte v práčke pri 60°C. Nepoužívajte avivážne prostriedky, aby handry dobre zachytávali nečistoty. Handry je možné sušiť v sušičke.

## **Pomoc pri poruchách**

Poruchy majú často jednoduchú príčinu, ktorú môžete pomocou nasledujúceho prehľadu sami odstrániť. V prípade pochybností pri poruchách, ktoré tu nie sú uvedené, sa prosím obráťte na autorizovaný zákaznícky servis.

### **⚠ Nebezpečenstvo úrazu elektrickým prúdom!**

*Prístroj smie opravovať iba autorizovaný zákaznícky servis.*

### **Dlhá doba nahrievania**

**Parný kotol je zanesený vodným kameňom.**

- ➔ Parný kotol odvápňte.

### **Žiadna para**

**Svieti červená kontrolka nedostatku vody.**

V parnom kotli nie je voda. Termostat nedostatku vody vypne kúrenie.

- ➔ Prístroj vypnite.
- ➔ Viď strana 238 "Doplnenie vody".

**Parná páka sa nedá stlačiť**

Parná páka je istená blokadou / detskou poistkou (C3).

- ➔ Zablokovanie (C3) parnej páky posuňte dozadu.

## Všeobecné pokyny

### Záruka

V každej krajine platia záručné podmienky vydané našou príslušnou distribučnou organizáciou. Počas záručnej lehoty bezplatne odstránime akékoľvek poruchy zariadenia zapríčinené chybou materiálu alebo výrobnou chybou. Pri uplatňovaní záruky sa láskavo obráťte spolu so zariadením a dokladom o kúpe na svojho predajcu alebo na najbližšie autorizované stredisko servisnej služby.

Za škody vzniknuté neodborným zaobchádzaním s prístrojom alebo nedodržaním návodu na obsluhu nepreberáme ručenie.

### Náhradné diely

Používajte výhradne originálne náhradné diely značky Kärcher. Prehľad náhradných dielov nájdete na konci tohto návodu na obsluhu.

## Technické údaje

### Sieťové napájanie

Napätie	220-240 V
Druh prúdu	1~ 50 Hz

### Výkonové parametre

Vyhrievací výkon	1500 W
max. prevádzkový tlak	3,2 bar
Doba nahrievania na liter vody	9 min
Max. množstvo pary	65 g/min

### Rozmery

Parný kotol	1,6 l
Hmotnosť (bez príslušenstva)	6 kg
Šírka	340 mm
Dĺžka	385 mm
Výška	315 mm

Štovani kupče,



Prije prve uporabe pročitajte ovu uputu za uporabu i postupajte prema njoj. Ovu uputu za uporabu sačuvajte za kasniju uporabu ili za sljedeće vlasnike.

## Namjensko korištenje

Parni čistač koristite isključivo u kućanstvu. Uređaj je namijenjen za čišćenje parom i može se koristiti s prikladnom opremom, kao što je opisano u ovom uputstvu za uporabu. Pri tome se pridržavajte posebno sigurnosnih uputstava.

## Sadržaj

Kratke upute	2/245
Opis uređaja	3/245
Sigurnosni naputci	246
Priprema	248
Rad	248
Uporaba pribora	251
Njega, održavanje	254
Otklanjanje smetnji	255
Opći naputci	256
Tehnički podaci	256

## Kratke upute

→ Pogledajte stranicu 2.

- 1 Parni čistač napunite vodom. najviše 1,6 litara.
- 2 Zavijte sigurnosni zatvarač.
- 3 Parni utikač utaknite u utičnicu uređaja. Pribor priključite na parni pištolj.
- 4 Utaknite strujni utikač.  
Uključite uređaj. *Pale se zelena i narančasta kontrolna žaruljica.*
- 5 Pričekajte (oko 10 minuta) dok se ne ugasi narančasta kontrolna žaruljica.
- 6 Parni čistač je spreman za rad.

## Opis uređaja

→ Pogledajte stranicu 3.

- A1 Utičnica uređaja s poklopcem
- A2 Uključno/isključna sklopka
- A3 Kutija za pribor
- A4 Strujni kabel
- A5 Sigurnosni zatvarač
  
- B1 Kontrolna žaruljica (crvena)
  - nedostatak vode u parnom kotlu
- B2 Kontrolna žaruljica (zelena)
  - napon strujne mreže postoji
- B3 Kontrolna žaruljica (narančasta)
  - grijanje
  
- C1 Parni pištolj
- C2 Tipka za deblokiranje
- C3 Zaporni klizač poluge za paru (zaštita za djecu)
  - Naprijed – poluga za paru je blokirana
  - Sredina – smanjena količina pare
  - Straga – maksimalna količina pare
- C4 Poluga za paru
- C5 Parno crijevo
- C6 Parni utikač
  
- D1 Uskomlazna sapnica
- D2 Okrugla četka
  
- E1 Ručna sapnica
- E2 Presvlaka od frotira
  
- F1 Guma za brisanje prozora
  
- G1 Produžne cijevi (2 komada)
- G2 Tipka za deblokiranje
- G3 Kuka za odlaganje
  
- H1 Podna sapnica
- H2 Stezaljka
- H3 Krpa za pranje poda
  
- K1\* Glačalo
- K2 Kontrolna žaruljica - grijanje glačala
- K3 Tipka za paru sa zaporom
- K4 Regulator temperature
- K5 Parni utikač

\* može se naručiti kao dodatni pribor

## Simboli na aparatu



Para

PAŽNJA - opasnost od opekлина

## Sigurnosni naputci

Natpisi na uređaju pružaju važne naputke za siguran rad.

Uz instrukcije ovih radnih uputa moraju se poštivati opći sigurnosni propisi i propisi o sprječavanju nesreća zakonodavnog tijela.

### ⚠ **Električni priključak**

- Uređaj priključujte samo na propisno uzemljene utičnice
- U vlažnim prostorjama, kao što je npr. kupaoonica, uređaj priključujte na utičnice s prethodno ugrađenom FI-zaštitnom sklopkom. U slučaju dvojbe posavjetujte se s električarem.
- Napon naveden na natpisnoj pločici mora se podudarati s naponom utičnice.
- Strujni utikač i utičnicu nikada ne dodirujte vlažnim rukama.
- Upotrebljavajte samo produžne kabele zaštićene od prskanja vode s promjerom od najmanje 3x1 mm<sup>2</sup>.
- Spoj strujnog i produžnog kabela ne smije ležati u vodi.
- Nikada ne koristite oštećeni strujni ili produžni kabl! Ako se strujni kabl ošteti, mora se zamijeniti posebnim kablom kojeg možete kupiti od proizvođača ili njegove servisne službe.
- Pazite da se strujni ili produžni kabeli ne unište ili oštete gaženjem, prignječivanjem, vučenjem ili sličnim. Strujni kabl zaštitite od vrućine, ulja i oštrih bridova.
- Kod zamjene spojeva na strujnom ili produžnom kabele mora se osigurati zaštita od prskanja i mehanička čvrstoća.

### ⚠ **Primjena**

- Prije uporabe provjerite jesu li uređaj i pribor u ispravnom stanju. Ako stanje nije besprijekorno, ne smije se upotrebljavati. Posebice provjerite priključni strujni kabl, sigurnosni zatvarač i parno crijevo.
- Parno crijevo ne smije biti oštećeno (opasnost od oparina). Oštećeno parno crijevo treba odmah zamijeniti. Smije se upotrebljavati samo parno crijevo kojeg je preporučio proizvođač (broj narudžbe pogledajte u popisu pričuvnih dijelova).
- U spremnik za vodu nikada ne punite otapala, tekućine s otapalima ili nerazrijeđene kiseline (npr. sredstva za čišćenje, benzin, razrjeđivače i aceton), jer mogu nagristi materijale od kojih je uređaj sačinjen.
- Zabranjen je rad u prostorijama u kojima prijete opasnost od eksplozija. Priilikom uporabe uređaja u opasnom području treba poštivati odgovarajuće sigurnosne propise.
- Uređaj mora imati stabilnu podlogu.
- Tijekom rada nemojte uklještit polugu za paru.
- Mlaz pare na maloj udaljenosti nikada ne dodirujte rukom niti usmjeravajte prema ljudima ili životinjama (opasnost od oparina).
- Parom ne čistite predmete koji sadržavaju tvari štetne po zdravlje (npr. azbest).
- Korisnik mora uređaj upotrebljavati u skladu s njegovom namjenom. Mora voditi računa o lokalnim uvjetima, a pri radu uređajem mora se paziti na druge osobe, posebice djecu.
- Ovaj uređaj nije predviđen da njime rukuju osobe (uključujući i djecu) sa smanjenim tjelesnim, senzornim ili mentalnim sposobnostima opažanja ili s ograničenim iskustvom i znanjem, osim ako ih osoba koja je za njih odgovorna ne nadzire ili upućuje u rad s uređajem. Djeca se moraju nadzirati kako bi se spriječilo da se igraju s uređajem.

## Sigurnosni elementi

- *Dolijevate li vodu dok je kotao još vruć, molimo Vas da to radite obazrivo. U suprotnom može doći do prskanja vode! (Opasnost od oparina)*
- *Uređaj tijekom rada nikada ne ostavljajte bez nadzora.*

### ⚠ **Parno čišćenje električnih uređaja**

- **Pažnja:** *Uređaj se ne smije koristiti za čišćenje električnih aparata i uređaja kao što su npr. klasične i mikrovalne pećnice, nape, televizori, lampe, sušila za kosu, električne grijalice i slično.*

### ⚠ **Održavanje**

- *Prije svakog čišćenja i održavanja isključite uređaj i strujni utikač izvucite iz utičnice.*
- *Popravke na uređaju smije izvoditi samo ovlaštena servisna služba.*

### ⚠ **Spremanje**

- *Uređaj se nikada ne smije pogoniti niti skladištiti u ležećem položaju!*
- *Aparat zaštitite od kiše. Nekada ga ne čuvajte na otvorenom.*

Ovaj parni čistač opremljen je s više sigurnosnih naprava i na takav način višestruko osiguran. U nastavku ćete naći najvažnije sigurnosne elemente.

### **Regulator tlaka**

Regulator tlaka tijekom rada održava što je moguće ujednačeniji tlak u kotlu. Grijanje se isključuje kod postignutog maksimalnog radnog tlaka u kotlu i ponovo uključuje pri padu tlaka u kotlu uslijed trošenja pare.

### **Termostat nedostatka vode**

Kada se količina vode u kotlu primiče kraju, povećava se temperatura grijanja. Termostat nedostatka vode isključuje grijanje, pri čemu počinje svijetliti kontrolna svijetiljka - nedostatak vode. Ponovno uključivanje grijanja nije moguće toliko dugo dok se kotao ne ohladi ili iznova ne napuni.

### **Sigurnosni termostat**

Ako dođe do ispada termostata kotla i uređaj se pregrije, sigurnosni će termostat isključiti uređaj.

Za zamjenu sigurnosnog termostata obratite se nadležnoj Kärcherovoj servisnoj službi.

### **Sigurnosni zatvarač**

Sigurnosni zatvarač zatvara kotao protiv prekomjernog porasta tlaka. Ako je regulator tlaka neispravan i u kotlu nastane nadtlak, onda se u sigurnosnom zatvaraču otvara nadtlačni ventil i para kroz zatvarač izlazi van.

Prije ponovnog pokretanja uređaja obratite se nadležnoj Kärcherovoj servisnoj službi.

## Priprema

### Raspakiravanje uređaja

Pri raspakiravanju provjerite nalaze li se u paketu svi dijelovi (pogledajte stranicu 3). Ukoliko neki dijelovi nedostaju ili ako prilikom raspakiravanja ustanovite štetu nastalu tijekom transporta, o tome odmah obavijestite svoga prodavača.

### Zaštita okoliša



Materijali ambalaže se mogu reciklirati. Molimo Vas da ambalažu ne odlažete u kućne otpatke, već ih predajte kao sekundarne sirovine.



Stari uređaji sadrže vrijedne materijale koji se mogu reciklirati te bi ih stoga trebalo predati kao sekundarne sirovine. Stoga Vas molimo da stare uređaje zbrinete preko odgovarajućih sabirnih sustava.

### Montirajte kuku za odlaganje usisne cijevi

→ Kuku za odlaganje (G3) s pritisnutom tipkom za deblokiranje potisnite do drugog utora odozdo na produžnu cijev (G1). Kuka za odlaganje mora dosjesti prilikom puštanja tipke za deblokiranje (pogledajte sliku 1).

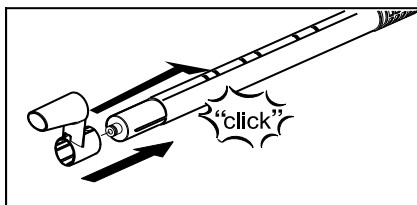

Slika 1

## Rad

### Montaža pribora

→ Parni utikač (C6) čvrsto utaknite u utičnicu uređaja (A1). Pritom oba učvršćivača parnog utikača moraju zaskočiti za poklopac utičnice uređaja (pogledajte sliku 2).

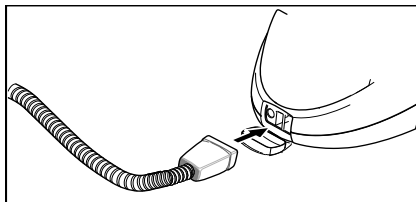

Slika 2

→ Potreban pribor (D1, E1) spojite s parnim pištoljem (C1). U tu svrhu otvoreni kraj pribora natakните na parni pištolj i potiskujte ga na njega toliko dok tipka za deblokiranje (C2) parnog pištolja ne dosjedne (pogledajte sliku 3).

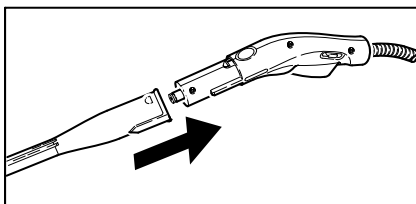

Slika 3

→ Prema potrebi upotrijebite produžne cijevi (G1). U tu svrhu jednu odn. obje produžne cijevi montirajte na parni pištolj (C1) (pogledajte sliku 4). Potreban pribor (D1, E1, H1) natakните na slobodan kraj produžne cijevi.

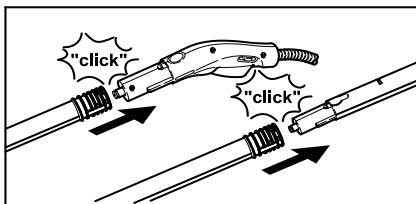

Slika 4

→ Uskoplazna sapnica (D1) se može upotrebljavati i s okruglom četkom (D2)



(pogledajte sliku 5). U tu svrhu oba otvora na nastavku natakните na učvršćivače uskomlazne sapnice i do kraja ih zakrenite u smjeru kazaljki na satu.

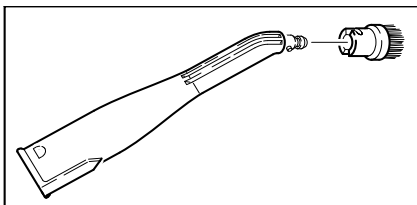

Slika 5

## Skidanje pribora

### ⚠ OPASNOST

Pri skidanju dijelova pribora može kapati vruća voda! Dijelove pribora ne skidajte dok izlazi para - opasnost od oparina!

- Zaporni klizač (C3) potisnite prema naprijed (blokirana poluga za paru).
- Za odvajanje dijelova pribora pritisnite tipku za deblokiranje (C2 odn. G2) i izvucite dijelove jedan iz drugog (pogledajte sliku 6).

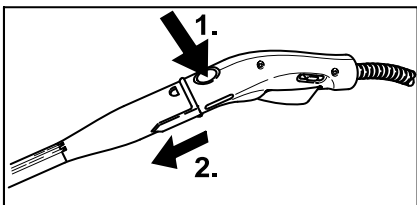

Slika 6

- Za odvajanje nastavka od uskomlazne sapnice, okrenite ga suprotno od kazaljki na satu i izvucite dijelove jedan iz drugog.

## Punjenje vodom

**Napomena:** Pri stalnoj uporabi obične destilirane vode uklanjanje kamenca iz kotla nije potrebno.

### OPREZ

Ne upotrebljavajte kondenziranu vodu iz sušilice rublja! Ne punite sredstva za čišćenje niti druge dodatke!

- Odvijte sigurnosni zatvarač (A5) s uređaja.

- Ispraznite kotao, ako u njemu ima još vode.
- U kotao napunite maksimalno 1,6 litara obične svježe vode.

**Napomena:** Kotao se može napuniti do 2 cm ispod ruba nastavka za punjenje. Topla voda skraćuje vrijeme zagrijavanja.

- Sigurnosni zatvarač (A5) ponovo čvrsto zavijte na uređaj.

## Uključivanje uređaja

### OPREZ

Nemojte uključivati uređaj ako u kotlu nema vode. U suprotnom se slučaju uređaj može pregrijati (pogledajte Otklanjanje smetnji)..

- Strujni utikač utaknite u utičnicu.
- Pritisnite prekidač (A2) kako biste uključili uređaj. Zelena (B2) i narančasta (B3) kontrolna žaruljica počinjaju svijetliti.

- Narančasta kontrolna žaruljica (B3) se gasi nakon otprilike 10 minuta. Parni čistač je spreman za uporabu.

- Zaporni klizač (C3) poluge za paru pogurajte prema natrag.

**Napomena:** Gurnete li zaporni klizač (C3) prema naprijed, poluga za paru (C4) se ne može aktivirati (zaštita za djecu).

- Aktivirajte polugu za paru (C4), a pritom parni pištolj (C1) uvijek prvo usmjeravajte u jednu krpu dok para ne počne ravnomjerno izlaziti.

**Napomena:** Grijanje parnog čistača se povremeno uključuje tijekom uporabe, kako bi se u kotlu održavao ravnomjeran tlak. Pritom se pali narančasta kontrolna lampica (B3).

## Reguliranje količine pare

- Polugom za paru (C4) regulirajte izlazeću količinu pare.
- Zaporni klizač (C3) omogućava dodatnu regulaciju pare.

-> Klizač naprijed: nema pare (zaštita za djecu)

-> Klizač u sredini: smanjena količina pare

-> Klizač straga: maksimalna količina pare

## Spremite pribor.

Pri kraćim prekidima rada produžnu cijev s podnom sapnicom možete postaviti u položaj za odlaganje (pogledajte sliku 7).

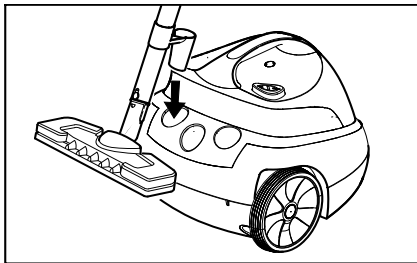

Slika 7

## Dopunjavanje vode

Kada je potrošena sva voda iz kotla, tlak pare opada. Ubrzo nakon toga zasvijetli kontrolna žaruljica nedostatka vode (B1). Kako biste odmah mogli doliti vodu, zaostali se tlak pare može brzo ispustiti, za vrijeme dok kontrolna žaruljica nedostatka vode svijetli.

**Napomena:** Sigurnosni zatvarač (A5) se ne može otvoriti dok je kotao pod tlakom.

→ Držite polugu za paru pritisnutom, sve dok para ne prestane izlaziti. Sada kotao uređaja više nije pod tlakom.

### ⚠ OPASNOST

Prilikom otvaranja sigurnosnog zatvarača može doći do istrujavanja zaostale pare. Sigurnosni zatvarač otvarajte pažljivo, jer postoji opasnost od oparina.

→ Odvijte sigurnosni zatvarač (A5) s uređaja.

→ Pritisnite pekidač (A2) kako biste isključili uređaj.

### ⚠ OPASNOST

Kod vrućeg kotla postoji opasnost od oparina, jer voda prilikom punjenja može prskati van! Ne ulijevajte sredstva za čišćenje ili druge dodatke!

→ U kotao napunite maksimalno 1,6 litara obične svježe vode.

→ Sigurnosni zatvarač (A5) ponovo čvrsto zavijte na uređaj.

→ Pritisnite prekidač (A2) kako biste uključili uređaj.

→ Narančasta kontrolna žaruljica (B3) se gasi nakon otprilike 10 minuta. Parni čistač je spreman za uporabu.

## Isključivanje uređaja

→ Pritisnite pekidač (A2) kako biste isključili uređaj.

→ Strujni utikač izvucite iz utičnice.

→ Poklopac utičnice uređaja (A1) pritisnite prema dolje, a parni utikač (C6) izvucite iz utičnice uređaja.

## Čuvanje uređaja

Pustite da se četke ohlade prije nego što ćete ih spremiti kako biste izbjegli njihovo deformiranje.

→ Objesite namotani mrežni kabel na okrenutu kuku spremljene produžne cijevi.

→ Sapnica za točkasti mlaz se može staviti na slobodnu cijev.

→ Podnu sapnicu (H1) nataknite na produžnu cijev s kukom za odlaganje.

→ Produžne cijevi utaknite u veliki držač pribora (pogledajte sliku 8).

→ Ručnu sapnicu (E1) utaknite u srednji držač pribora (pogledajte sliku 8).

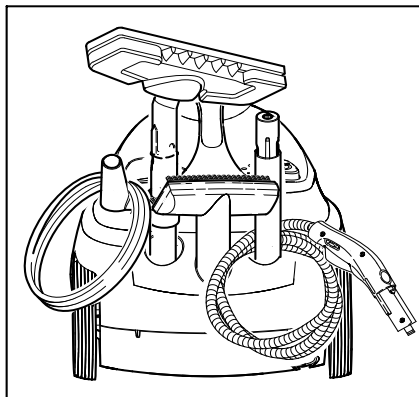

Slika 8

## Uporaba pribora

### Važni naputci za uporabu

#### Čišćenje tekstila

Prije obrade tekstila parnim čistačem trebali biste na pokrivenom mjestu provjeriti postojanost tekstila na paru. U tu svrhu jako naparite površinu i pustite je da se osuši. Ustanovite mijenjaju li se njezina boja i oblik.

#### Čišćenje obloženih ili lakiranih površina

##### ⚠ UPOZORENJE

*Paru nikada ne usmjeravajte na zalijepljene rubove, jer može popustiti obrub. Parni čistač ne upotrebljavajte na nelakiranim drvenim podovima i parketu.*

Oprez pri čišćenju kuhinjskog i sobnog namještaja, vrata, parketa, lakiranih ili plastificiranih površina! Kod dužeg djelovanja pare mogu se odvojiti vosak, laštilo za namještaj, plastične obloge ili boja, odnosno mogu se pojaviti mrlje. Zbog toga takve površine smijete čistiti samo naparenom krpom ili ih za kratko vrijeme napariti preko dvoslojne krpe.

#### Čišćenje stakla

##### ⚠ UPOZORENJE

*Mlaz pare ne usmjeravajte izravno na lakirana mjesta prozora na prozorskom okviru, kako time ne bi došlo do oštećenja laka.*

Kod niskih vanjskih temperatura, posebice zimi, zagrijavajte prozorska stakla. U tu svrhu lagano naparite cijelu staklenu površinu. Time ćete izjednačiti razlike u temperaturi i izbjeći naprezanja u staklu. Ovo je vrlo važno, jer se različito zagrijane staklene površine mogu raspuknuti.

## Parni pištolj (C1)

Parni pištolj možete upotrebljavati bez pribora.

#### Primjena:

- uklanjanje mirisa i nabora s odjeće: Viseće komade odjeće naparite s udaljenosti od 10-20 cm.
- otklanjanje prašine s biljaka: Održavajte razmak od 20-40 cm.
- vlažno brisanje prašine: Kratko naparite jednu krpu i njome prebrišite namještaj.

## Uskomlazna sapnica (D1)

Učinak čišćenja se povećava ako je sapnica više približena onečišćenom mjestu, jer su temperatura i tlak pare najveći direktno na izlazu iz sapnice.

#### Primjena:

- armature, slivnici
- umivaonici, WC
- žaluzine, radijatori
- uklanjanje mrlja: Tvrdokorne naslage kamenca najprije navlažite octom i ostavite da djeluje oko 5 min.

## Okrugla četka (D2)

**Napomena:** Okrugla četka nije prikladna za čišćenje osjetljivih površina.

Okrugla četka se montira direktno na uskomlaznu sapnicu.

#### Primjena:

- teško pristupačna mjesta kao što su kutovi i fuge
- armature, slivnici

## Ručni nastavak (E1)

Preko ručnog nastavka prevucite presvlaku od frotira (E2).

#### Primjena:

- male perive površine, npr. kuhinjske površine od plastike, opločeni zidovi
- kabine za tuširanje, zrcala
- tkanine za namještaj
- unutrašnjost vozila, vjetrobranska stakla
- kada

## Guma za brisanje prozora

### Primjena:

- prozori, zrcala
- staklene površine na kabinama za tuširanje
- ostale glatke površine
- Prije prvog čišćenja gumom za pranje prozora ručnom sapnicom i presvlakom od frotira odmastite površinu.
- Površinu stakla ravnomjerno naparite s udaljenosti od oko 20 cm.
- Gumom za brisanje prozora prevucite staklenu površinu odozgo prema dolje. Krpom obrišite gumeni nastavak i donji rub prozora nakon svakog poteza.

## Podna sapnica (H1)

### Primjena:

- Sve perive zidne i podne obloge, npr.: kameni podovi, keramičke pločice i PVC-podovi.
- Pričvrstite krpu za brisanje poda na podni nastavak.
  - 1 Krpu za pranje poda presavijte po dužini pa na nju postavite podni nastavak.
  - 2 Otvorite stezaljke.
  - 3 Položite krajeve krpe u otvore.
  - 4 Zatvorite stezaljke.

### Opresz

Ne stavljajte prste između stezaljki.

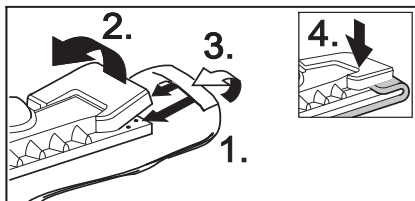

Slika 9

- Za odvajanje krpe pritisnite na stezaljke (H2) i izvucite krpu.
- Krpu za brisanje redovito okrećite i mijenjajte. Time ćete poboljšati skupljanje prljavštine.
- Na jako onečišćenim površinama radite polako kako bi para mogla duže djelovati.

- Ako se na površini koju treba očistiti još nalaze ostaci sredstava za čišćenje ili njegu poda (npr. voska, emulzije za davanje sjaja), prilikom čišćenja može doći do stvaranja pruga. Te pruge u pravilu nestaju nakon višekratne uporabe parnog čistača.

## Glačalo (K1) (opcija)

Dodatni pribor, br. narudžbe pogledajte na stranici 254

- Parni utikač (K5) glačala čvrsto utaknite u utičnicu uređaja (A1). Pritom oba učvršćivača parnog utikača moraju zaskočiti za poklopac utičnice uređaja.

### Parno glačanje

Preporučujemo uporabu Kärcher-ovog stola za glačanje s aktivnim usisavanjem pare.

Ovaj stol za glačanje je optimalno prilagođen uređaju kojeg ste kupili. On bitno olakšava i ubrzava glačanje. U svakom slučaju bi trebalo koristiti stol za glačanje s paropropusnom, mrežastom podlogom.

- Sve tkanine se mogu glačati parom. Regulator temperature glačala (K4) podešavajte unutar šrafiranog polja (•••/MAKS). Osjetljivi otisci ili tkanine trebali bi se glačati s naličja odnosno u skladu s uputama proizvođača. U tu svrhu možete upotrijebiti našu neprianjajuću ploču glačala (pogledajte Pregled Poseban pribor).

- Kada se na glačalu ugasi žaruljica (K2), glačalo je spremno za rad. Ploča glačala mora biti vruća kako se na njoj ne bi kondenzirala para i kapala na rublje za glačanje.

- Za glačanje na paru pritisnite tipku za paru na glačalu.

**Jednokratni mlaz pare:** Pritisnite tipku. Dok se tipka drži pritisnutom iz glačala izbija mlaz pare.

**Trajno parenje:** (slika k) Pritisnite tipku i povucite zapor unatrag. Za okončanje parenja gurnite zapor prema naprijed.

- Prvi mlaz pare usmjeravajte u krpu dok se ne postigne ravnomjerno izlaženje pare.

- Glačalo za parenje zavjesa, haljina itd. možete držati i u okomitom položaju.

### Suho glačanje

- Temperaturu glačala namjestite u skladu sa tkaninom koju želite glačati.
- \_\_U8umjetna vlakna
  - \_\_U8vuna
  - \_\_U8lan

### Odstranjivač tapeta (opcija)

*Dodatni pribor, br. narudžbe pogledajte na stranici 254*

Parni čistač možete pomoću odstranjivača tapeta upotrebljavati za skidanje tapeta.

- Odstranjivač tapeta postavite cijelom površinom na rub tapete. Uključite dovod pare (C4) i pustite paru da djeluje toliko dugo dok tapeta ne omekša (oko 10 s).
- Odstranjivač tapeta premjestite na sljedeći komad neodvojene tapete. Pritom držite pritisnutu polugu za paru (C4). Lopaticom nadignite odvojeni komad tapete i povucite ga sa zida. Odstranjivač tapeta premještajte po komadima tapete i tapetu povlačite u trakama.
- Kod hrapavih tapeta višestruko premazanih bojom para vjerojatno ne može prodrijeti kroz tapetu. Stoga preporučujemo da preko tapete prethodno pređete igličastim valjkom.

### Sapnica za njegu tekstila (opcija)

*Dodatni pribor, br. narudžbe pogledajte na stranici 254*

#### Primjena:

Za osvježavanje visećeg tekstila, kao što su npr. sakoi ili zavjese, pomoću dvije funkcije:

- Skidanje površinskih dlačica s odjevnih predmeta pomoću nastavka za skupljanje končića.
- Parenje i ispravljanje tekstila (ujedno uklanja i mirise).

Para počinje izlaziti kada se pritisne poluga za paru. Sapnicu najprije uvijek usmjeravajte u krpu dok se ne postigne ravnomjerno izlaženje pare.

### Sapnica za pranje prozora (opcija)

*Dodatni pribor, br. narudžbe pogledajte na stranici 254*

#### Primjena:

- prozori, zrcala
  - staklene površine na kabinama za tuširanje
  - ostale staklene površine
- Površinu stakla ravnomjerno naporite sapnicom za pranje prozora s udaljenosti od oko 20 cm.
- Nakon toga gurnite zaporni klizač (C3) prema naprijed, kako bi se spriječilo nehотиčno aktiviranje poluge za paru (C4).
- Gumom sapnice za brisanje prozora prevucite staklenu površinu odozgo prema dolje. Krpom obrišite gumeni nastavak i donji rub prozora nakon svakog poteza.

## Pregled dodatnog pribora

**Parno glačalo s pločom od plemenitog čelika**  
(kataloški br. 2.884-503)

**Neprianjajuća ploča glačala**  
(kataloški br. 2.860-132)

**Profesionalno parno glačalo s aluminijskom pločom**  
(kataloški br. 2.884-504)

**Neprianjajuća ploča glačala**  
(kataloški br. 2.860-131)

**Stol za glačanje s aktivnim isisavanjem pare i funkcijom napuhavanja** (kataloški br. 2.884-933) Za vrlo dobre rezultate glačanja uz znatnu uštedu vremena.

**Odstranjivač tapeta**  
(kataloški br. 2.863-062)

**Komplet okruglih četki**  
(kataloški br. 2.863-058)

4 okrugle četke za uskomlaznu sapnicu.

**Komplet okruglih četki s dlačicama od mjedi**  
(kataloški br. 2.863-061)

3 okrugle četke za uskomlaznu sapnicu (kod posebice tvrdokorne prljavštine)

**Krpe od frotira** (kataloški br. 6.369-481)  
5 krpa za brisanje poda

**Presvlake od frotira**  
(kataloški br. 6.370-990) - 5 presvlaka

**Komplet krpa i presvlaka od frotira** (kataloški br. 6.960-2)

2 krpe za brisanje poda, 3 presvlake

**Komplet krpa od mikrovlakana**  
(kataloški br. 6.905-921) - 1 krpa za pranje poda, 1 presvlaka s izrazito dobrom sposobnosti upijanja i skupljanja prljavštine

**Biološko sredstvo za uklanjanje kamenca RM 511** (kataloški br. 6.290-239) 3 x 100 g praška za čišćenje kotla.

**Okrugla četka sa strugalom**  
(kataloški br. 2.863-140)

**Sapnica za pranje prozora**  
(kataloški br. 4.130-115)

**Gumeni nastavak sapnice za pranje prozora**  
(kataloški br. 6.273-140)

**Sapnica za njegu tekstila**  
(kataloški br. 4.130-390)

**Parna turbo-četka** (kataloški br. 2.863-159)

**Produžetak** (kataloški br. 5.762-236) produžetak za uskomlaznu sapnicu

**Visokoučinska sapnica**  
(kataloški br. 5.762-326)

nastavak za uskomlaznu sapnicu

## Njega, održavanje

### ⚠ OPASNOST

Radove na održavanju obavljajte samo ako je strujni utikač izvučen, a parni čistač ohlađen.

**Napomena:** Pri stalnoj uporabi obične destilirane vode uklanjanje kamenca iz kotla nije potrebno.

### Ispiranje kotla

Kotao parnog čistača ispirajte najmanje nakon svakog 5. punjenja.

- ➔ Kotao napunite vodom i snažno protresite. Time će doći do odvajanja ostataka kamenca, koji se nataložio na dnu kotla.
- ➔ Prospite vodu. U tu svrhu uređaj nagnite na stranu gdje se nalazi nastavak za punjenje (pogledajte sliku 10).

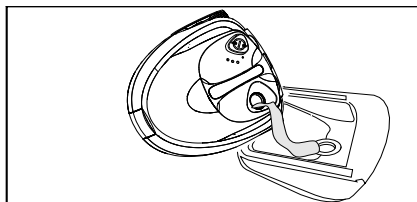

Slika 10

### Uklanjanje kamenca iz kotla

Budući da se na stijenci kotla taloži kamenac, preporučujemo da kamenac iz kotla odstranjujete u sljedećim razmacima (PK = punjenja kotla):

Područje tvrdoće vode	°dH	mmol/l	PK
I meka	0-7	0-1,3	100
II srednje tvrda	7-14	1,3-2,5	90
III tvrda	14-21	2,5-3,8	75
IV jako tvrda	>21	>3,8	50

**Napomena:** Informaciju o tvrdoći vode možete dobiti kod Vaše službe za vodoopskrbu ili u komunalnom poduzeću.

- ➔ Strujni utikač izvucite iz utičnice.
- ➔ Vodu u potpunosti ispraznite iz parnog kotla.

### ⚠ UPOZORENJE

Kako biste spriječili oštećenja uređaja,

upotrebljavajte samo proizvode koje dozvoljava Kärcher.

➔ Po potrebi koristite KÄRCHEROVE štapiće za uklanjanje kamenca (kataloški br. 6.295-206). Prilikom pripremljanja otopine sredstva za uklanjanje kamenca pridržavajte se naputaka za doziranje navedenih na ambalaži.

### ⚠ **Pažnja**

Oprez pri punjenju i pražnjenju parnog čistača. Otopina za odstranjivanje kamenca može nagristi osjetljive površine.

### ⚠ **UPOZORENJE**

Tijekom uklanjanja kamenca sigurnosni zatvarač ne zavrćite na uređaj. Parni usisavač ne upotrebljavajte dok se u kotlu nalazi sredstvo za uklanjanje kamenca.

- ➔ Nakon 8 sati ispraznite otopinu sredstva za uklanjanje kamenca. U kotlu uređaja ostaje neznatna količina otopine, stoga kotao dva do tri puta isperite hladnom vodom kako biste ispraznili ostatke sredstva za uklanjanje kamenca.
- ➔ Sada je parni čistač ponovo spreman za rad.

## Čišćenje pribora

Prije pospremanja dijelovi pribora se moraju u potpunosti osušiti.

- ➔ Podnu sapnicu (H1), ručnu sapnicu (E1) i okruglu četku (D2) prilikom hlađenja i sušenja ne postavljajte na dlačice kako se ne bi deformirale.

**Napomena:** Krpa za brisanje i presvlaka od frotira su već oprane i mogu se odmah upotrijebiti za rad s parnim čistačem.

- ➔ Onečišćene krpe za pranje poda i presvlake od frotira perite u perilici rublja pri temperaturi od 60°C. Ne upotrebljavajte omekšivače kako bi krpe zadržale sposobnost dobrog skupljanja prljavštine. Krpe se mogu sušiti u sušilici.

## Otklanjanje smetnji

Smetnje često imaju jednostavne uzroke, koje možete samostalno ukloniti uz pomoć sljedećeg pregleda. Ukoliko niste sigurni ili ako nestala smetnja nije navedena ovdje, obratite se ovlaštenoj servisnoj službi.

### ⚠ **Opasnost od strujnog udara!**

Popravke na uređaju smije izvoditi samo ovlaštena servisna služba.

## Dugo vrijeme zagrijavanja

**U parnom kotlu se nataložio kamenac.**

- ➔ Uklonite kamenac iz parnog kotla.

## Nema pare

**Pali se crvena kontrolna žaruljica za nedostatak vode.**

U parnom kotlu nema vode. Termostat nedostatka vode isključuje grijanje.

- ➔ Isključite uređaj.  
➔ Pogledajte pod "Dopunjavanje vode" na stranici 250.

**Poluga za paru se ne može pritisnuti.**

Poluga za paru je osigurana zapornim klizačem / zaštitom za djecu (C3).

- ➔ Zaporni klizač (C3) poluge za paru pogurajte prema natrag.

## Opći naputci

### Jamstvo

U svakoj zemlji vrijede uvjeti jamstva koje je izdala naša zadužena udruga za marketing. Sve smetnje nastale unutar jamstvenog roka otklanjamo besplatno ukoliko je uzrok smetnje greška u materijalu ili se radi o greški proizvođača. U slučaju jamstva s priborom i računom se obratite svome prodavaču ili sljedećoj ovlaštenoj servisnoj službi.

Ne preuzimamo odgovornost za štete nastale zbog nestručnog rukovanja parnim čistačem ili nepoštivanja radnih uputa.

### Zamjenski dijelovi

Upotrebjavajte samo originalne Kärcherove zamjenske dijelove. Pregled zamjenskih dijelova naći ćete na kraju ove upute za uporabu.

## Tehnički podaci

### Strujni priključak

Napon	220-240 V
Vrsta struje	1~ 50 Hz

### Podaci o snazi

Snaga grijanja	1500 W
Maks. radni tlak	3,2 bara
Vrijeme zagrijavanja po litri vode	9 min
Maks. količina pare	65 g/min

### Dimenzije

Parni kotao	1,6 l
Težina (bez pribora)	6 kg
Širina	340 mm
Duljina	385 mm
Visina	315 mm



## Poštovani kupče,



Pre prve upotrebe Vašeg uređaja pročitajte ovo uputstvo za upotrebu i ravnajte se prema njemu. Ovo uputstvo za rad sačuvajte za kasniju upotrebu ili za sledećeg vlasnika.

### Namensko korišćenje

Paročistač koristite isključivo u privatnim domaćinstvima. Uređaj je predviđen za čišćenje parom i može se koristiti sa odgovarajućom dodatnom opremom prema priloženom uputstvu za upotrebu. Obratite posebnu pažnju na bezbednosna uputstva.

### Sadržaj

Kratko uputstvo	2/257
Opis uređaja	3/257
Sigurnosne napomene	258
Priprema	260
Rad	260
Upotreba pribora	263
Nega, održavanje	267
Otklanjanje smetnji	267
Opšte napomene	268
Tehnički podaci	268

### Kratko uputstvo

#### → Vidi stranu 2.

- 1 Paročistač napunite vodom. najviše 1,6 litara.
- 2 Zavijte sigurnosni zatvarač.
- 3 Parni utikač utaknite u utičnicu uređaja. Pribor priključite na parni pištolj
- 4 Utaknite strujni utikač. Uključite uređaj. *Zeleni i narandžasti indikator svetle.*
- 5 Sačekajte (oko 10 minuta) dok se ne ugasi narandžasti indikator.
- 6 Paročistač je spreman za upotrebu.

### Opis uređaja

#### → Vidi stranu 3.

- A1 Utičnica uređaja sa poklopcem
  - A2 Uključno/isključni prekidač
  - A3 Kutija za pribor
  - A4 Strujni kabal
  - A5 Sigurnosni zatvarač
  
  - B1 Indikator (crveni)
    - nedostatak vode u parnom kotlu
  - B2 Indikator (zeleni)
    - napon strujne mreže postoji
  - B3 Indikator (narandžasti)
    - grejanje
  
  - C1 Parni pištolj
  - C2 Tipka za deblokiranje
  - C3 Blokada poluge za paru (zaštita za decu)
    - Napred – poluga za paru je blokirana
    - Sredina – smanjena količina pare
    - Pozadi – maksimalna količina pare
  - C4 Poluga za paru
  - C5 Parno crevo
  - C6 Parni utikač
  
  - D1 Uska mlaznica
  - D2 Okrugla četka
  
  - E1 Ručna mlaznica
  - E2 Fortirska presvlaka
  
  - F1 Guma za brisanje prozora
  
  - G1 Produžne cevi (2 komada)
  - G2 Tipka za deblokiranje
  - G3 Kuka za odlaganje
  
  - H1 Podna mlaznica
  - H2 Stezaljka
  - H3 Krpa za pranje poda
  
  - K1\* Pegla
  - K2 Indikator - grejanje pegle
  - K3 Taster za paru sa blokadom
  - K4 Regulator temperature
  - K5 Parni utikač
- \* može se naručiti kao dodatni pribor

### Simboli na aparatu



Para

PAŽNJA - Opasnost od opekotina

## Sigurnosne napomene

Natpisi na uređaju pružaju važne instrukcije za siguran rad.

Uz instrukcije ovog radnog uputsta moraju se poštovati opšti sigurnosni propisi i zakonski propisi o sprečavanju nesreća.

### ⚠ **Električni priključak**

- Uređaj priključujte samo na propisno uzemljene utičnice
- U vlažnim prostorijama, kao što je npr. kupatilo, uređaj priključujte na utičnice sa prethodno ugrađenim FI-zaštitnim prekidačem. U slučaju nedoumice posavetujte se sa električarem.
- Napon naveden na natpisnoj pločici mora se podudarati sa naponom utičnice.
- Strujni utikač i utičnicu nikada ne dodirujte vlažnim rukama.
- Upotrebljavajte samo produžne kablove zaštićene od prskanja vode sa pečnikom od najmanje 3x1 mm<sup>2</sup>.
- Spoj strujnog i produžnog kabla ne sme ležati u vodi.
- Nikada ne koristite oštećeni strujni ili produžni kabal! Ako se strujni kabal ošteti, mora se zameniti posebnim kablom kojeg možete kupiti od proizvođača ili njegove servisne službe.
- Pazite da se strujni ili produžni kablovi ne unište ili oštete gaženjem, prignječivanjem, vučenjem ili sličnim. Strujni kabal zaštitite od vrućine, ulja i oštrih ivica.
- Kod zamene spojeva na strujnom ili produžnom kablju mora se obezbediti zaštita od prskanja i mehanička čvrstoća.

### ⚠ **Primena**

- Pre upotrebe proverite da li su uređaj i pribor u ispravnom stanju. Ako stanje nije besprekorno, ne sme se upotrebljavati. Posebno proverite priključni strujni kabl, sigurnosni zatvarač i parno crevo.
- Parno crevo ne sme biti oštećeno

(opasnost od opekotina). Oštećeno parno crevo treba odmah zameniti. Sme se upotrebljavati samo parno crevo kojeg je preporučio proizvođač (kataloški broj vidi u spisku rezervnih delova).

- U rezervoar za vodu nikada ne sipajte rastvarače, tečnosti sa rastvaračima ili nerazređene kiseline (npr. sredstva za čišćenje, benzin, razređivače i aceton), jer mogu nagristi materijale upotrebljene u uređaju.
- Zabranjen je rad u prostorijama u kojima pretila opasnost od eksplozija. Prilikom upotrebe uređaja u opasnom području treba poštovati odgovarajuće sigurnosne propise.
- Uređaj mora imati stabilnu podlogu.
- Tokom rada ne pritežite polugu za paru.
- Mlaz pare na maloj udaljenosti nikada ne dodirujte rukom niti usmeravajte prema ljudima ili životinjama (opasnost od opekotina).
- Parom ne čistite predmete koji sadrže materije štetne po zdravlje (npr. azbest).
- Korisnik mora da upotreblja uređaj u skladu sa njegovom namenom. Mora voditi računa o lokalnim uslovima, a pri radu uređajem mora se paziti na druge osobe, posebno decu.
- Ovaj uređaj nije predviđen da njime rukuju osobe (uključujući i decu) sa smanjenim fizičkim, senzornim ili mentalnim mogućnostima opažanja ili s ograničenim iskustvom i znanjem, osim ukoliko ih lice koje je za njih odgovorno ne nadgleda ili upućuje u rad sa uređajem. Deca se moraju nadgledati kako bi se sprečilo da se igraju s uređajem.
- Dolivate li vodu dok je kotao još vruć, molimo Vas da to radite obazrivo. U suprotnom može doći do prskanja vode! (Opasnost od opekotina)
- Uređaj tokom rada nikada ne ostavljajte bez nadzora.

### **⚠ Parno čišćenje električnih uređaja**

- **Pažnja:** Uređaj ne sme da se koristi za čišćenje električnih aparata i uređaja kao što su npr. klasične i mikrotalasne pećnice, aspiratori, televizori, lampe, fenovi, električne grejalice i dr.

### **⚠ Održavanje**

- Pre svakog čišćenja i održavanja isključite uređaj i strujni utikač izvucite iz utičnice.
- Popravke na uređaju sme da izvodi samo ovlašćena servisna služba.

### **⚠ Skladištenje**

- Uređaj nikada ne sme da radi niti da se skladišti u ležećem položaju!
- Uređaj zaštitite od kiše. Nikada ga ne čuvajte na otvorenom.

## **Sigurnosni elementi**

Ovaj paročistač opremljen je sa više sigurnosnih naprava i na taj način višestruko osiguran. U nastavku ćete naći najvažnije sigurnosne elemente.

### **Regulator pritiska**

Regulator pritiska tokom rada održava što je moguće ujednačeniji pritisak u kotlu. Grejanje se isključuje kod postignutog maksimalnog radnog pritiska u kotlu i ponovo uključuje pri padu pritiska u kotlu usled trošenja pare.

### **Termostat nedostatka vode**

Kada se količina vode u kotlu primiče kraju, povećava se temperatura grejanja. Termostat nedostatka vode isključuje grejanje, pri čemu počinje da svetli indikator - nedostatak vode. Ponovno uključivanje grejanja nije moguće toliko dugo dok se kotao ne ohladi ili iznova ne napuni.

### **Sigurnosni termostat**

Ako dođe do ispada termostata kotla i uređaj se pregreje, sigurnosni termostat će isključiti uređaj.

Za zamenu sigurnosnog termostata obratite se nadležnoj Kärcherovoj servisnoj službi.

### **Sigurnosni zatvarač**

Sigurnosni zatvarač zatvara kotao protiv prekomernog porasta pritiska. Ako je regulator pritiska neispravan i u kotlu nastane nadpritisak, onda se u sigurnosnom zatvaraču otvara ventil nadpritisaka i para kroz zatvarač izlazi napolje.

Pre ponovnog pokretanja uređaja obratite se nadležnoj Kärcherovoj servisnoj službi.

## Priprema

### Raspakovavanje uređaja

Pri raspakovavanju proverite da li se u isporuci nalaze svi delovi (vidi stranu 3). Ukoliko neki delovi nedostaju ili ako prilikom raspakovavanja ustanovite štetu nastalu tokom transporta, o tome odmah obavestite svog prodavača.

### Zaštita životne sredine



Ambalaža se može ponovo preraditi. Molimo Vas da ambalažu ne bacate u kućne otpatke nego da je dostavite na odgovarajuća mesta za ponovnu preradu.



Stari uređaji sadrže vredne materijale sa sposobnošću recikliranja i treba ih dostaviti za ponovnu preradu. Stoga stare uređaje odstranjujte preko primerenih sabirnih sistema.

### Skladištenje pribora

→ Kuka za odlaganje (G3) sa pritisnutom tipkom za deblokiranje potisnite do drugog utora odozdo na produžnu cev (G1). Kuka za odlaganje mora da se uglavi prilikom puštanja tipke za deblokiranje (vidi sliku 1).

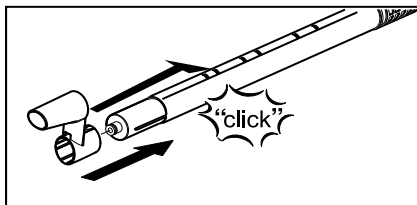

Slika 1

## Rad

### Montaža pribora

→ Parni utikač (C6) čvrsto utaknite u utičnicu uređaja (A1). Pritom oba učvršćivača parnog utikača moraju zaskočiti za poklopac utičnice uređaja (vidi sliku 2).

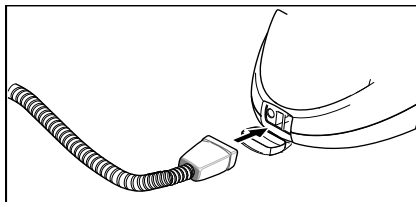

Slika 2

→ Potreban pribor (D1, E1) spojite sa parnim pištoljem (C1). U tu svrhu otvoreni kraj pribora natakните na parni pištolj i potiskujte ga na njega toliko dok tipka za deblokiranje (C2) parnog pištolja ne dosedne (vidi sliku 3).

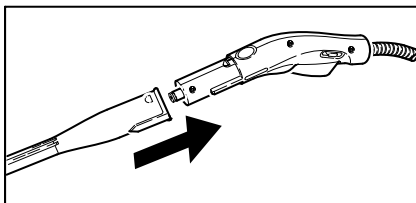

Slika 3

→ Po potrebi upotrebite produžne cevi (G1). U tu svrhu jednu odnosno obe produžne cevi montirajte na parni pištolj (C1) (vidi sliku 4). Potreban pribor (D1, E1, H1) natakните na slobodan kraj produžne cevi.

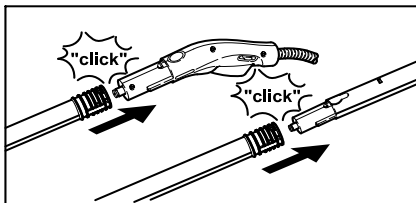

Slika 4

→ Uska mlaznica (D1) se može upotrebljavati i sa okruglom četkom (D2)

(vidi sliku 5). U tu svrhu oba otvora na nastavku natakните na učvršćivače uske mlaznice i do kraja ih zaokrenite u smeru kazaljki na satu.

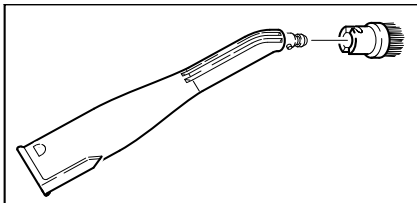

Slika 5

## Skidanje pribora

### ⚠ OPASNOST

Pri skidanju delova pribora može kapati vruća voda! Delove pribora ne skidajte dok izlazi para - opasnost od opekotina!

- Blokadu (C3) gurnite prema napred (blokirana poluga za paru).
- Za odvajanje delova pribora pritisnite tipku za deblokiranje (C2 odn. G2) i izvucite delove jedan iz drugog (vidi sliku 6).

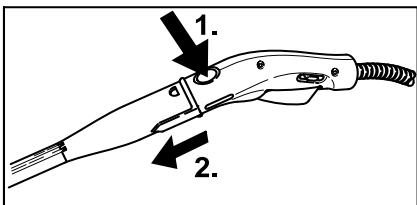

Slika 6

- Za odvajanje nastavka od uske mlaznice, okrenite ga suprotno od kazaljke na satu i izvucite delove jedan iz drugog.

## Punjenje vodom

**Napomena:** Pri stalnoj upotrebi obične destilovane vode uklanjanje kamenca iz kotla nije potrebno.

### OPREZ

Ne upotrebljavajte kondenzovanu vodu iz mašine za sušenje veša! Nemojte dodavati sredstva za čišćenje niti druge dodatke!

- Odvijte sigurnosni zatvarač (A5) sa uređaja.

- Ispraznite kotao, ako u njemu ima još vode.
- U kotao napunite maksimalno 1,6 litara obične sveže vode.  
**Napomena:** Kotao se može napuniti do 2 cm ispod ivice nastavka za punjenje.  
Topla voda skraćuje vreme zagrevanja.
- Sigurnosni zatvarač (A5) ponovo čvrsto zavijte na uređaj.

## Uključivanje uređaja

### OPREZ

Nemojte uključivati uređaj ako u kotlu nema vode. U suprotnom slučaju može doći do pregrevanja uređaja (vidi Otklanjanje smetnji).

- Strujni utikač utaknite u utičnicu.
- Pritisnite prekidač (A2) kako biste uključili uređaj.  
Zeleni (B2) i narandžasti (B3) indikator počinju da svetle.
- Narandžasti indikator (B3) se gasi nakon otprilike 10 minuta. Paročistač je spreman za upotrebu.
- Blokadu (C3) poluge za paru gurnite unazad.  
**Napomena:** Gurnete li blokadu (C3) prema napred, poluga za paru (C4) se ne može aktivirati (zaštita za decu).
- Aktivirajte polugu za paru (C4), a pritom parni pištolj (C1) uvek prvo usmeravajte u jednu krpu dok para ne počne ravnomerno izlaziti.

**Napomena:** Grejanje paročištača se povremeno uključuje tokom upotrebe, kako bi se u kotlu održavao ravnomeran pritisak. Pritom se pali narandžasti indikator (B3).

## Regulisanje količine pare

- Polugom za paru (C4) regulišite izlazeću količinu pare.
- Blokada (C3) omogućava dodatnu regulaciju pare.
  - > Klizač napred: nema pare (zaštita za decu)
  - > Klizač u sredini: smanjena količina pare
  - > Klizač pozadi: maksimalna količina pare

## Odlaganje pribora

Pri kraćim prekidima rada produžnu cev sa podnom mlaznicom možete postaviti u položaj za odlaganje (vidi sliku 7).

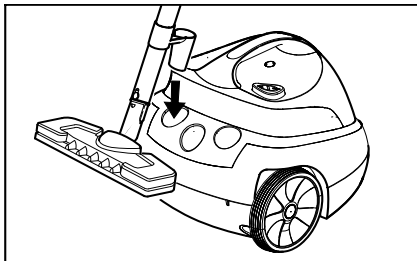

Slika 7

## Dopunjavanje vode

Kada je potrošena sva voda iz kotla, pritisak pare opada. Ubrzo nakon toga zasvetli indikator nedostatka vode (B1).

Kako biste odmah mogli doliti vodu, zaostali pritisak pare može brzo da se ispusti, za vreme dok indikator nedostatka vode svetli.

**Napomena:** Sigurnosni zatvarač (A5) se ne može otvoriti dok je kotao pod pritiskom.

→ Držite polugu za paru pritisnutom, sve dok para ne prestane izlaziti. Sada kotao uređaja više nije pod pritiskom.

### **⚠ OPASNOST**

Prilikom otvaranja sigurnosnog zatvarača može doći do istrujavanja zaostale pare.

Sigurnosni zatvarač otvarajte pažljivo, jer postoji opasnost od opekotina.

→ Odvijte sigurnosni zatvarač (A5) sa uređaja.

→ Pritisnite pekidač (A2) kako biste isključili uređaj.

### **⚠ OPASNOST**

Kod vrućeg kotla postoji opasnost od opekotina, jer voda prilikom punjenja može prskati napolje! Ne ulivajte sredstva za čišćenje niti druge dodatke!

→ U kotao napunite maksimalno 1,6 litara obične sveže vode.

→ Sigurnosni zatvarač (A5) ponovo čvrsto zavijte na uređaj.

→ Pritisnite pekidač (A2) kako biste

uključili uređaj.

→ Narandžasti indikator (B3) se gasi nakon otprilike 10 minuta. Paročistač je spreman za upotrebu.

## Isključivanje uređaja

→ Pritisnite pekidač (A2) kako biste isključili uređaj.

→ Strujni utikač izvucite iz utičnice.

→ Poklopac utičnice uređaja (A1) pritisnite prema dole, a parni utikač (C6) izvucite iz utičnice uređaja.

## Skladištenje uređaja

→ Vidi "Skladištenje pribora" na strani 259. Pustite da se četke ohlade pre nego što ćete ih uskladištiti kako biste izbegli njihovo deformisanje.

→ Namotani mrežni kabl okačiti na okrenutu parkirnu kuku produžne cevi.

→ Mlaznica za raspršivanje može se priključiti na slobodnu cev.

→ Podnu mlaznicu (H1) nataknite na produžnu cev sa kukom za odlaganje.

→ Produžne cevi utaknite u veliki držač pribora (vidi sliku 8).

→ Ručnu mlaznicu (E1) utaknite u srednji držač pribora (vidi sliku 8).

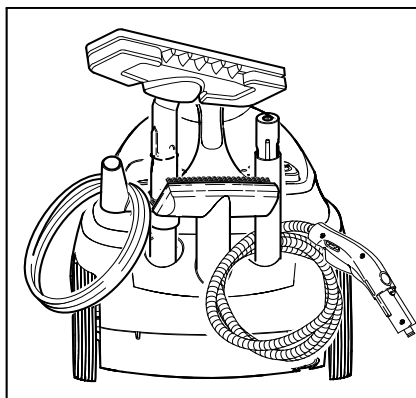

Slika 8

## Upotreba pribora

### Važne napomene za upotrebu

#### Čišćenje tekstila

Pre obrade tekstila parnočištačem trebalo bi na pokrivenom mestu proveriti postojanost tekstila na pari. U tu svrhu jako naparite površinu i pustite je da se osuši. Ustanovite da li joj se menjaju boja i oblik.

#### Čišćenje obloženih ili lakiranih površina

##### ⚠ UPOZORENJE

*Paru nikada ne usmeravajte na zalepljene ivice, jer može popustiti ovičenje.*

*Paročistač ne upotrebljavajte na nelakiranim drvenim podovima i parketu.*

Opreznost pri čišćenju kuhinjskog i sobnog nameštaja, vrata, parketa, lakiranih ili plastificiranih površina! Kod dužeg delovanja pare mogu se odvojiti vosak, politura za nameštaj, plastične obloge ili boja, odnosno mogu se pojaviti mrlje. Zbog toga takve površine smete čistiti samo naparenom krpom ili ih za kratko vreme napariti preko dvoslojne krpe.

#### Čišćenje stakla

##### ⚠ UPOZORENJE

*Mlaz pare ne usmeravajte direktno na lakirana mesta prozora na prozorskom okviru, kako time ne bi došlo do oštećenja laka.*

Kod niskih spoljašnjih temperatura, naročito zimi, zagrejavajte prozorska stakla. U tu svrhu lagano naparite celu staklenu površinu. Time ćete izjednačiti razlike u temperaturi i izbeći naprezanja u staklu. Ovo je vrlo važno, jer se različito zagrejane staklene površine mogu raspuknuti.

## Parni pištolj (C1)

Parni pištolj možete upotrebljavati bez pribora.

#### Primena:

- uklanjanje mirisa i nabora sa odeće: Viseće komade odeće naparite sa udaljenosti od 10-20 cm.
- otklanjanje prašine sa biljaka: Održavajte razmak od 20-40 cm.
- vlažno brisanje prašine: Kratko naparite jednu krpu i njome prebrišite nameštaj.

## Uska mlaznica (D1)

Učinak čišćenja se povećava ako je mlaznica više približena zaprljanom mestu, jer su temperatura i pritisak pare najveći direktno na izlazu iz mlaznice.

#### Primena:

- armature, slivnici
- lavaboi, WC
- žaluzine, radijatori
- uklanjanje mrlja: Tvrdokorne naslage kamenca najpre navlažite sirćetom i ostavite da deluje oko 5 min.

## Okrugla četka (D2)

**Napomena** Okrugla četka nije prikladna za čišćenje osetljivih površina.

Okrugla četka se montira direktno na usku mlaznicu.

#### Primena:

- teško pristupačna mesta kao što su uglovi i fuge
- armature, slivnici

## Ručni nastavak (E1)

Preko ručnog nastavka prevucite presvlaku od frotira (E2).

#### Primena:

- male perive površine, npr. plastične kuhinjske površine, popločani zidovi
- kabine za tuširanje, ogledala
- tkanine za nameštaj
- unutrašnjost vozila, vetrobranska stakla
- kada

## Guma za brisanje prozora

### Primena:

- prozori, ogledala
- staklene površine na kabinama za tuširanje
- ostale glatke površine
- Pre prvog čišćenja gumom za pranje prozora ručnom mlaznicom i frotirskom presvlakom odmastite površinu.
- Površinu stakla ravnomerno naparite sa udaljenosti od oko 20 cm.
- Gumom za brisanje prozora prevucite staklenu površinu odozgo prema dole. Krpom obrišite gumeni nastavak i donju ivicu prozora nakon svakog poteza.

## Podna mlaznica (H1)

### Primena:

- Sve perive zidne i podne obloge, npr.: kameni podovi, keramičke pločice i PVC-podovi.
- Pričvrstite krpu za brisanje poda na podni usisni nastavak.
- 1 Krpu za pranje poda presavijte po dužini pa na nju postavite podni usisni nastavak.
- 2 Otvorite stezaljke.
- 3 Položite krajeve krpe u otvore.
- 4 Zatvorite stezaljke.

### Oprez

Ne stavljajte prste između stezaljki.

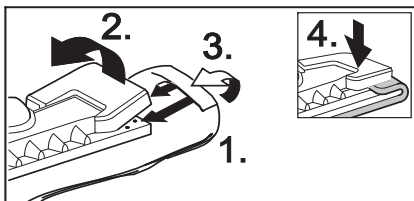

Slika 9

- Za odvajanje krpe pritisnite na stezaljke (H2) i izvucite krpu.
- Krpu za brisanje redovito okrećite i menjajte. Time ćete poboljšati skupljanje prljavštine.
- Na jako zaprljanim površinama radite polako kako bi para mogla duže delovati.

- Ako se na površini koju treba očistiti još nalaze ostaci sredstava za čišćenje ili negu poda (npr. voska, emulzije za davanje sjaja), prilikom čišćenja može doći do stvaranja brazdi. Te brazde u pravilu nestaju nakon višekratne upotrebe paročistača.

## Pegla (K1) (opcija)

Dodatni pribor, kataloški br. vidi na strani 266

- Parni utikač (K5) pegle čvrsto utaknite u utičnicu uređaja (A1). Pritom oba učvršćivača parnog utikača moraju zaskočiti za poklopac utičnice uređaja.

### Peglanje na paru

Preporučujemo upotrebu Kerherovog stola za peglanje sa aktivnim usisavanjem pare. Ovaj sto za peglanje optimalno je prilagođen uređaju koji ste kupili. On znatno olakšava i ubrzava peglanje. U svakom slučaju bi trebalo koristiti sto za peglanje sa paropropusnom, mrežastom podlogom.

- Sve tkanine se mogu peglati pod parom. Regulator temperature (K4) na pegli podesite unutar šrafiranog područja (••/MAX). Osetljive otiske ili tkanine trebalo bi peglati sa naličja odnosno u skladu sa instrukcijama proizvođača. U tu svrhu možete koristiti našu neprijanjajuću ploču pegle (poseban pribor, vidi stranu 14).

- Kada se na pegli ugasi indikator (K2), pegla je spremna za rad. Ploča pegle mora biti vuča kako se na njoj ne bi kondenzovala para i kapala na rublje koje se pegla.

- Za peglanje na paru pritisnite taster za paru na pegli.

**Intervalno parenje:** Pritisnite taster. Za vreme dok se taster drži pritisnutim iz pegle izbija mlaz pare.

**Trajno parenje:** (slika k) Pritisnite taster i povucite blokadu unazad. Da biste zaustavili parenje gurnite blokadu prema napred.



- Prvi mlaz pare usmeravajte u krpu dok se ne postigne ravnomerno izlaženje pare.
- Peglu za parenje zavesa, haljina itd. možete držati i u uspravnom položaju.

### Suvo peglanje

- Temperaturu pegle namestite u skladu sa tkaninom koju želite peglati.
  - Sintetika
  - Vuna
  - Lan

### Odstranjivač tapeta (opcija)

*Dodatni pribor, kataloški br. vidi na strani 266*

Paročistač možete pomoću odstranjivača tapeta upotrebljavati za skidanje tapeta.

- Odstranjivač tapeta postavite celom površinom na ivicu tapete. Uključite dovod pare (C4) i pustite paru da deluje toliko dugo dok tapeta ne omekša (oko 10 s).
- Odstranjivač tapeta premestite na sledeći komad neodvojene tapete. Pritom držite pritisnutu polugu za paru (C4). Lopaticom nadignite odvojeni komad tapete i povucite ga sa zida. Odstranjivač tapeta premeštajte po komadima tapete i tapetu povlačite u trakama.
- Kod hrapavih tapeta višestruko premazanih bojom para verovatno ne može prodrati kroz tapetu. Stoga preporučujemo da preko tapete prethodno pređete igličastim valjkom.

### Parna turbo-četka (opcija)

*Dodatni pribor, kataloški br. vidi na strani 266*

Parna turbo-četka, koja pri izlaženju pare vibrira, idealna je za jednostavno čišćenje ekstremne prljavštine čak i na nepristupačnim mestima u kuhinji i kupatilu.

#### Primena:

- čišćenje uglova, fuga
- teško pristupačna mesta

### Mlaznica za negu tekstila (opcija)

*Dodatni pribor, kataloški br. vidi na strani 266*

#### Primena:

Za osvežavanje visećeg tekstila, kao što su npr. sakoi ili zavesa, pomoću dve funkcije:

- Skidanje površinskih dlačica sa odevnih predmeta pomoću nastavka za skupljanje končića.
- Parenje i ispravljanje tekstila (ujedno uklanja i mirise).

Para počinje izlaziti kada se pritisne poluga za paru. Mlaznicu najpre uvek usmeravajte u krpu dok se ne postigne ravnomerno izlaženje pare.

### Mlaznica za pranje prozora (opcija)

*Dodatni pribor, kataloški br. vidi na strani 266*

#### Primena:

- prozori, ogledala
- staklene površine na kabinama za tuširanje
- ostale staklene površine
- Površinu stakla ravnomerno naporite mlaznicom za pranje prozora sa udaljenosti od oko 20 cm.
- Nakon toga gumite blokadu (C3) prema napred, kako bi se sprečilo nehotično aktiviranje poluge za paru (C4).
- Gumom mlaznice za brisanje prozora prevucite staklenu površinu odozgo prema dole. Krpom obrišite gumeni nastavak i donju ivicu prozora nakon svakog poteza.

## Pregled dodatnog pribora

**Parna pegla sa pločom od plemenitog čelika**  
(kataloški br. 2.884-503)

**Neprianjajuća ploča pegle**  
(kataloški br. 2.860-132)

**Profesionalna pegla na paru sa aluminijumskom pločom**  
(kataloški br. 2.884-504)

**Neprianjajuća ploča pegle**  
(kataloški br. 2.860-131)

**Sto za peglanje sa aktivnim isisavanjem pare i funkcijom naduvavanja** (kataloški br. 2.884-002) Za vrlo dobre rezultate peglanja uz znatnu uštedu vremena.

**Odstranjivač tapeta**  
(kataloški br. 2.863-062)

**Komplet okruglih četki**  
(kataloški br. 2.863-058)  
4 okrugle četke za usku mlaznicu.

**Komplet okruglih četki sa dlačicama od mesinga** (kataloški br. 2.863-061)  
3 okrugle četke za usku mlaznicu (kod naročito tvrdokorne prljavštine)

**Frotirske krpe** (kataloški br. 6.369-481)  
5 krpa za brisanje poda

**Frotirske presvlake**  
(kataloški br. 6.370-990) - 5 presvlaka

**Komplet frotirskih krpa i presvlaka** (kataloški br. 6.960-2)

2 krpe za brisanje poda, 3 presvlake

**Komplet krpa od mikrovlakana**  
(kataloški br. 6.905-921)

1 krpa za pranje poda, 1 presvlaka sa izrazito dobrom sposobnošću upijanja i skupljanja prljavštine

**Biološko sredstvo za uklanjanje kamenca RM 511** (kataloški br. 6.290-239) 3 x 100 g praška za čišćenje kotla.

**Okrugla četka sa strugalom**  
(kataloški br. 2.863-140)

**Mlaznica za pranje prozora**  
(kataloški br. 4.130-115)

**Gumeni nastavak mlaznice za pranje prozora**  
(kataloški br. 6.273-140)

**Mlaznica za negu tekstila**  
(kataloški br. 4.130-390)

**Parna turbo-četka** (kataloški br. 2.863-159)

**Produžetak** (kataloški br. 5.762-236) produžetak za usku mlaznicu

**Visokoučinska mlaznica**  
(kataloški br. 5.762-326) nastavak za usku mlaznicu

## Nega, održavanje

### ⚠ OPASNOST

*Radove na održavanju obavljajte samo ako je strujni utikač izvučen, a paročistač ohlađen.*

**Napomena:** Pri stalnoj upotrebi obične destilovane vode uklanjanje kamenca iz kotla nije potrebno.

### Ispiranje kotla

Kotao paročistača ispirajte najmanje nakon svakog 5. punjenja.

- ➔ Kotao napunite vodom i snažno protresite. Time će doći do odvajanja ostataka kamenca, koji se nataložio na dnu kotla.
- ➔ Prospite vodu. U tu svrhu uređaj nagnite na stranu gde se nalazi nastavak za punjenje (vidi sliku 10).

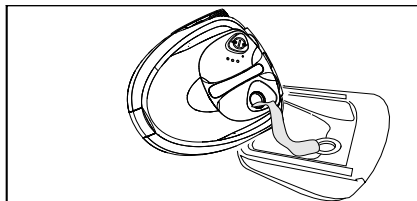

Slika 10

### Uklanjanje kamenca iz kotla

Budući da se na unutrašnjem zidu kotla taloži kamenac, preporučujemo da kamenac iz kotla odstranjujete u sledećim razmacima (PK = punjenja kotla):

Područje tvrdoće vode	°dH	mmol/l	PK
I meka	0-7	0-1,3	100
II srednje tvrda	7-14	1,3-2,5	90
III tvrda	14-21	2,5-3,8	75
IV jako tvrda	>21	>3,8	50

**Napomena:** Informaciju o tvrdoći vode možete dobiti kod Vašeg zavoda za vodosnabdebanje ili u mesnom komunalnom poduzeću.

- ➔ Strujni utikač izvucite iz utičnice.
- ➔ Vodu u potpunosti ispraznite iz parnog kotla.

## **⚠ UPOZORENJE**

Kako biste sprečili oštećenja uređaja, upotrebljavajte samo proizvode koje dozvoljava Kärcher.

- ➔ Po potrebi koristite KÄRCHER-ove štapiće za uklanjanje kamenca (kataloški br. 6.295-206). Za pripremanje rastvora sredstva za uklanjanje kamenca pridržavajte se instrukcija za doziranje navedenih na pakovanju.

## **⚠ Pažnja**

Oprez prilikom punjenja i pražnjenja paročištača. Rastvor za odstranjivanje kamenca može da nagrize osetljive površine.

## **⚠ UPOZORENJE**

Tokom uklanjanja kamenca sigurnosni zatvarač ne zavrćite na uređaj. Parni usisivač ne upotrebljavajte dok se u kotlu nalazi sredstvo za uklanjanje kamenca.

- ➔ Nakon 8 sati ispraznite rastvor sredstva za uklanjanje kamenca. U kotlu uređaja ostaje neznatna količina rastvora, stoga kotao dva do tri puta isperite hladnom vodom kako biste ispraznili ostatke sredstva za uklanjanje kamenca.
- ➔ Sada je paročištač ponovo spreman za upotrebu.

## **Čišćenje pribora**

Pre pospremanja delovi pribora se moraju u potpunosti osušiti.

- ➔ Podnu mlaznicu (H1), ručnu mlaznicu (E1) i okruglu četku (D2) prilikom hlađenja i sušenja ne postavljajte na dlačice kako se ne bi deformisale.

**Napomena:** Krpa za brisanje i foritirska presvlaka su već oprane i mogu se odmah upotrebiti za rad sa paročištačem.

- ➔ Zaprljane krpe za pranje poda i frotirske presvlake perite u mašini za pranje veša na temperaturi od 60°C. Ne upotrebljavajte omekšivače kako bi krpe zadržale sposobnost dobrog skupljanja prljavštine. Krpe se mogu sušiti u mašini za sušenje.

## **Otklanjanje smetnji**

Smetnje često imaju jednostavne uzroke, koje možete samostalno ukloniti uz pomoć sledećeg pregleda. Ukoliko niste sigurni ili ako nestala smetnja nije navedena ovde, obratite se ovlašćenoj servisnoj službi.

## **⚠ Opasnost od strujnog udara!**

Popravke na uređaju sme da izvodi samo ovlašćena servisna služba.

### **Dugo vreme zagrevanja**

**U parnom kotlu se nataložio kamenac.**

- ➔ Uklonite kamenac iz parnog kotla.

### **Nema pare**

**Pali se crveni indikator nedostatka vode.**

U parnom kotlu nema vode. Termostat nedostatka vode isključuje grejanje.

- ➔ Isključite uređaj.
- ➔ Vidi pod "Dopunjavanje vode" na strani 262

**Poluga za paru ne može da se pritisne.**

Poluga za paru je osigurana blokadom / zaštitom za decu (C3).

- ➔ Blokadu (C3) poluge za paru gurnite unazad.

## Opšte napomene

### Garancija

U svakoj zemlji važe uslovi garancije koje je objavila naša prodajna služba. U garantnom roku besplatno otklanjamo sve smetnje na uređaju ako se radi o grešci materijala ili proizvodnim manama. U slučaju ostvarivanja garantnih prava obratite se svom prodavcu ili ovlašćenoj servisnoj službi; priložite pribor i originalni račun. Ne preuzimamo odgovornost za štete nastale zbog nestručnog rukovanja paročištačem ili neuvažavanjem radnog uputstva.

### Rezervni delovi

Upotrebljavajte samo originalne rezervne delove firme Kärcher. Pregled rezervnih delova naći ćete na kraju ovog uputstva za upotrebu.

## Tehnički podaci

### Strujni priključak

Napon	220-240 V
Vrsta struje	1~ 50 Hz

### Podaci o snazi

Snaga grejanja	1500 W
Maks. radni pritisak	3,2 bara
Vreme zagrevanja po litru vode	9 min
Maks. količina pare	65 g/min

### Dimenzije

Parni kotao	1,6 l
Težina (bez pribora)	6 kg
Širina	340 mm
Dužina	385 mm
Visina	315 mm

## Уважаеми клиенти,



Преди първия пуск на Вашия уред прочетете това указание за употреба и го спазвайте. Запазете това ръководство за последваща употреба или за следващи собственици.

### Употреба по предназначение

Използвайте уреда за парно почистване изключително за домакински цели. Уредът е предназначен за почистване с пара и може да бъде използван със съответните принадлежности, както е описано в ръководството за експлоатация. Поради това обърнете особено внимание на указанията свързани с безопасността.

### Съдържание

Кратко упътване	2/269
Описание на уреда	3/269
Указания за безопасност	270
Подготовка	272
Експлоатация	272
Използване на принадлежностите	275
Грижи, обслужване	279
Помощ при повреди	280
Общи указания	280
Технически данни	280

### Кратко упътване

#### → Виж страница 2.

- 1 Пароструйния уред да се напълни с вода. Максимално 1,6 литра.
- 2 Да се завинти предпазната запушалка.
- 3 Пароструйният щекер да се постави в контакта на уреда. Накрайника да се включи към пароструйния пистолет.
- 4 Включете щепсела в електрическата мрежа.  
Да се включи уреда. *Светват зелената и оранжевата контролни лампи.*
- 5 Изчаква се (около 10 минути) докато изгасне оранжевата контролна лампа.
- 6 Пароструйният уред е готов за работа.

### Описание на уреда

#### → Виж страница 3.

- A1 Контакт на уреда с капак
- A2 Бутон - вкл./изкл.
- A3 Подгревател-принадлежност
- A4 Захранващ кабел
- A5 Предпазна запушалка
  
- B1 Контролна лампа (червена) – недостиг на вода в пароструйния котел
- B2 Контролна лампа (зелена) – Има напрежение от мрежата
- B3 Контролна лампа (оранжева) – Нагряване
  
- C1 Пароструен пистолет
- C2 Бутон за деблокиране
- C3 Блокировка на лоста за пара (защита от деца)  
Отпред – Лостът за пара блокиран  
Среда – намалено количество на парата  
Назад - максимално количество на парата
- C4 Лост за пара
- C5 Пароструен маркуч
- C6 Пароструен щепсел
  
- D1 Струйна дюза
- D2 Кръгла четка
  
- E1 Ръчна дюза
- E2 Хавлиено покривало
  
- F1 Приставка за прозорци
  
- G1 Удължаващи тръби (2 броя)
- G2 Бутон за деблокиране
- G3 Закачалка

- H1 Подова дюза
- H2 Задържаща скоба
- H3 Подова кърпа
  
- K1\* Ютия
- K2 Контролна лампа – Нагряване на ютията
- K3 Бутон за пара с блокировка
- K4 Терморегулатор
- K5 Пароструен щепсел

\* може да се получи като специално приспособление

### Символи на уреда



Пара

ВНИМАНИЕ – Опасност от изгаряне

## Указания за безопасност

Предупредителните и указателните табелки на уреда дават важни напътствия за безопасна работа.

Освен указанията в това ръководство трябва да се спазват и общовалидните законодателни предписания за безопасност и предпазване от нещастни случаи.

### **⚠ Включване на ток**

- Уредът да се включва само към надлежно заземени контакти.
- Във влажни помещения, напр. бани, включвайте уреда в контакти с предварително включена противовлагова защита. Ако не сте сигурен, потърсете съвет от електротехник.
- Зададеното на указателната табелка напрежение трябва да съвпада с напрежението на контакта.
- Никога не докосвайте контакта и щепсела с влажни ръце.
- Използвайте единствено водоустойчив удължителен кабел с напречно сечение минимум 3x1 mm<sup>2</sup>.
- Връзката между мрежовия и удължителния кабел не бива да попада във вода.
- Никога не употребявайте дефектен мрежовия или удължителен кабел! Когато мрежовият кабел е повреден, той трябва да се замени единствено с кабел, предписан от производителя или от сервиза на производителя.
- Внимавайте мрежовият или удължителният кабел да не се повредят или скъсат поради настъпване, прегъване, опъване или друго. Пазете мрежовия кабел от топлина, масла и остри ръбове.
- При подмяна на съединения на мрежовия или удължителния кабел трябва да се гарантира осигуряване на водозащита и механична здравина.

### **⚠ Употреба**

- Преди използване уреда и

принадлежностите да се проверят за съответстващо на изискванията състояние. Ако уредът не е в отлично състояние, използването му е забранено. Моля проверете специално захранващия кабел, предпазната запушалка и пароструйния маркуч.

- Пароструйният маркуч не трябва да е повреден (съществува опасност от изгаряне). Повреденият пароструен маркуч трябва незабавно да се смени. Позволено е само използването на препоръчан от производителя пароструен маркуч (виж номера за поръчки в списъка на резервните части).
- Никога не наливайте във водния резервоар разтворители, съдържащи разтворители течности или не разреждени киселини (напр. почистващи препарати, бензин, разреждители за бои и ацетон), тъй като те ще разядат използваните в уреда материали.
- Забранена е работата във взривоопасни помещения. При работа с уреда в опасни зони да се спазват съответните мерки за безопасност.
- Уредът трябва да се поставя върху стабилна основа.
- При работа не заклинвайте лоста за пара.
- Парната струя не трябва да се докосва с ръка от близко разстояние или да се насочва към хора и животни (съществува опасност от изгаряне).
- Да не се обливат с пара предмети, които съдържат опасни за здравето вещества (напр. азбест).
- Потребителят трябва да използва уреда според предписанията. По време на работа той трябва да се съобразява с околните предмети и да внимава за трети лица и особено за деца.
- Този уред не е предназначен за употреба от лица (включително деца) с ораничени психически, сензорни и умствени способности или с недостатъчен опит и/или с недостатъчни познания, освен ако не се

контролират от отговорно за тяхната сигурност лице или са получили от него инструкции, как да използват уреда. Децата би трябвало да се наблюдават, за да се гарантира, че не си играят с уреда.

- Ако доливате вода, докато котелът е още горещ, моля правете това много внимателно. В противен случай водата може да Ви опръска! (Опасност от изгаряне)
- По време на работа уреда да не се оставя без надзор.

#### **⚠ Пароструйно почистване на електроуреди**

- **Внимание:** Уреда не трябва да се използва за почистване на електроуреди, напр. фурни, кухненски абсорбатори, микровълнови четки, телевизори, лампи, сешоари, електрически отопления и т.н.

#### **⚠ Поддръжка**

- Преди всяко обслужване уредът да се изключва и щепселът да се изважда от контакта.
- Ремонтните дейности по уреда да се извършват единствено от оторизиран сервиз.

#### **⚠ Съхранение**

- Никога не експлоатирайте или не съхранявайте уреда в легнало положение!
- Пазете уреда от дъжд. Не го съхранявайте на открито.

## Предпазни елементи

Този пароструен уред е съоръжен с множество предпазни приспособления и по този начин е многократно обезопасен. Следва описание на най-важните предпазни елементи.

### **Регулатор за налягането**

По време на работа регулаторът за налягането поддържа максимално постоянно налягането в котела. При достигане на максималното работно налягане в котела нагряването спира, а при понижаване на налягането в котела вследствие на отделянето на парата отново се включва.

### **Термостат недостиг на вода**

Ако водата в котела е към края си, температурата на нагряването се повишава. Термостат недостиг на вода изключва нагряването и червената контролна лампа за недостиг на вода светва. Повторното включване на нагряването се предотвратява, докато котела се охлади и се напълни отново.

### **Предпазен термостат**

Ако котелният термостат откаже и уредът прегрее, тогава предпазният термостат изключва уреда.

За връщане в изходно положение на предпазния термостат се обърнете към оторизирания сервиз на KARCHER.

### **Предпазна запушалка**

Предпазната запушалка затваря котела срещу повишаване на паровото налягане. Ако регулаторът на налягането е дефектен, и в котела възникне свръхналягане, предпазната запушалка отваря един вентил свръхналягане и парата излиза от запушалката навън. Преди да пуснете отново уреда се обърнете към оторизиран сервиз на KARCHER.

## Подготовка

### Разопакувайте уреда

При разопакуването проверете дали всички части са налице (виж стр. 3).

Ако липсват части или при разопакуването установите транспортни дефекти, незабавно уведомете Вашия търговец.

### Опазване на околната среда



Опаковъчните материали могат да се рециклират. Моля не хвърляйте опаковките при домашните отпадъци, а ги предайте на вторични суровини с цел повторна употреба.



Старите уреди съдържат ценни материали, подлежащи на рециклиране, които могат да бъдат употребени повторно. Поради това моля отстранявайте старите уреди, използвайки подходящи за целта системи за събиране.

### Прибиране на принадлежностите

→ Закачалката (G3) с натиснат деблокиращ бутон се премества до втория фиксатор отдолу върху удължителна тръба (G1). При освобождаване на деблокиращия бутон закачалката трябва да застопори (виж фиг. 1).

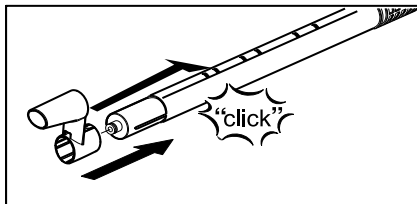

Фигура 1

## Експлоатация

### Монтиране на принадлежностите

→ Пароструйният щепсел (C6) се поставя в контакта на уреда (A1). При това ограничителите на пароструйния щепсел трябва да се фиксират на капака на контакта на уреда (виж фиг. 2).

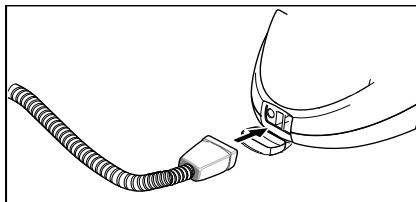

Фигура 2

→ Необходимите принадлежности (D1, E1) се зсвързват с пароструйния пистолет (C1). За целта отворения край на принадлежностите се поставя върху пароструйния пистолет и се избутва, докато се фиксира деблокиращият бутон (C2) на пароструйния пистолет (виж фиг. 3).

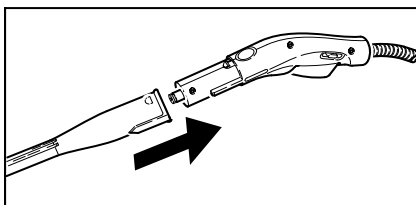

Фигура 3

→ При необходимост да се използва удължителната тръба (G1). За целта едната или двете удължителни тръби да се монтират на пароструйния пистолет (C1) (виж фиг. 4). Необходимата принадлежност (D1, E1, H1) да се постави на свободния край на удължителната тръба.

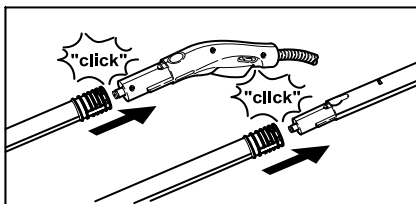

Фигура 4



- Струйната дюза (D1) може да се използва и с кръглата четка (D2) (виж фиг. 5.). При това двете гнезда на крайника се поставят върху ограничителите на струйната дюза и се завиват до отпор по посока на часовниковата стрелка.

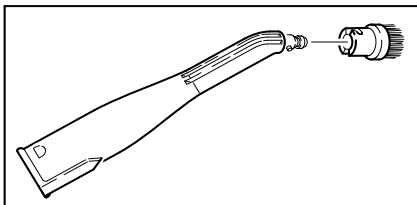

Фигура 5

### Демонтиране на принадлежностите

#### ⚠ ОПАСНОСТ

При демонтиране на принадлежностите може да изтиче гореща вода! Никога не демонтирайте принадлежностите по време на излизане на пара – съществува опасност от изгаряне!

- Избутайте напред блокировката (C3) (пост за пара блокиран).
- За да демонтирате принадлежностите, натиснете деблокиращия бутон (C2) респ. G2) и отделете частите една от друга (виж фиг. 6).

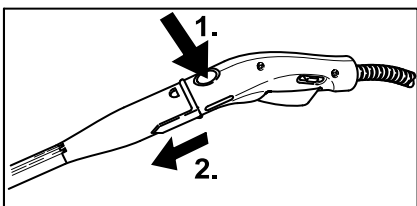

Фигура 6

- За да демонтирате някой крайник от струйната дюза, завъртете крайника по посока обратна на часовниковата стрелка и издърпайте частите една от друга.

### Напълнете вода

**Забележка:** При постоянна употреба на дестилирана вода от търг. мрежа не е необходимо почистване на котления камък в котела.

### ВНИМАНИЕ!

Не използвайте кондензирана вода от сушилнята! Не наливайте почистващи препарати или други добавки!

- Предпазната запушалка (A5) да се развие от уреда.
- Наличната още вода да се излее от котела.
- Максимално 1,6 литра прясна вода от водопровода да се налее в котела.  
**Забележка:** Котела може да се напълни до 2 см под ръба на гърловината за пълнене. Топлата вода скъсява времето за подгряване.
- Предпазната запушалка (A5) отново да се завие здраво на уреда.

### Да се включи уреда

#### ВНИМАНИЕ!

Не включвайте уреда, ако в котела няма вода. В противен случай уредът може да прегрее (виж Помощ при повреда).

- Включете щепсела в контакта.
- Натиснете бутона (A2), за да включите уреда.  
*Светват зелената (B2) и оранжевата (B3) контролни лампи.*
- След припл. 10 минути оранжевата контролна лампа изгасва (B3). Пароструйният уред е готов за работа.
- Избутайте назад блокировката (C3) на поста за парата.  
**Забележка:** Когато избутате блокировката (C3) напред, поста за парата (C4) не може да се задейства (защита от деца).
- Задействайте поста за парата (C4), при това първо винаги насочвайте пароструйният пистолет (C1) към някаква кърпа, докато парата започне да излиза равномерно.  
**Забележка:** Нагряването на пароструйния уред периодично се включва, за да поддържа постоянно налягането в котела. При това светва оранжевата контролна лампа (B3).

## Регулиране количеството на парата

- С лоста за пара (С4) се регулира количеството на излизащата пара.
- Блокировката (С3) дава възможност за допълнително регулиране на парата.
  - Шибър напред: няма пара (защита от деца)
  - Шибър в средата: намалено количество на парата
  - Шибър назад: максимално количество на парата

## Сваляне на принадлежностите

При краткотрайно прекъсване на работа удължителната тръба с подовата дюза може да бъде поставена в начално положение (виж фиг. 7).

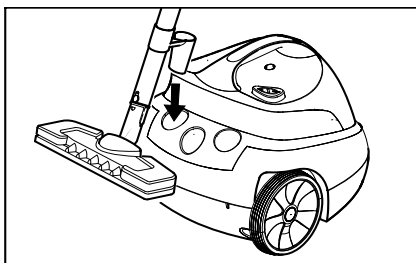

Фигура 7

## Пълнене с вода

Ако водата в котела е изразходвана, налягането на парата спада. Малко след това светва червената контролна лампа недостиг на вода (В1).

За да може веднага след това да се допълни вода, останалото налягане на парата може да се изпусне бързо, докато свети контролната лампа недостиг на вода.

**Забележка:** Предпазната запушалка (А5) не може да се отвори, докато в котела има все още малко налягане.

- Да се натиска лоста за пара (С4), докато повече не излиза пара. Котелът на уреда сега е без налягане.

## **⚠ ОПАСНОСТ**

При отваряне на предпазната запушалка

може да излизе остатъчно количество пара. Отворете внимателно предпазната запушалка, съществува опасност от изгаряне.

- Предпазната запушалка (А5) да се развие от уреда.
- Натиснете бутона (А2), за да изключите уреда.

## **⚠ ОПАСНОСТ**

При горещ котел съществува опасност от изгаряне, тъй като водата може да пръсне обратно при пълнене! Не пълнете почистващ препарат или други добавки!

- Максимално 1,6 литра прясна вода от водопровода да се налят в котела.
- Предпазната запушалка (А5) отново да се завие здраво на уреда.
- Натиснете бутона (А2), за да включите уреда.
- След прибл. 10 минути оранжевата контролна лампа изгасва (В3). Пароструйният уред е готов за работа.

## Изключете уреда.

- Натиснете бутона (А2), за да изключите уреда.
- Извадете щепсела от контакта.
- Натиснете капака на контакта на уреда (А1) надолу и извадете пароструйния щепсел (С6) от контакта.

## Съхранение на уреда

Винаги оставяйте четките да изстинат преди да ги приберете, за да избегнете тяхното деформиране.

- ➔ Окачете извадения кабел на електрозахранването върху завъртяната кука за окачване на пригодената удължителна тръба.
- ➔ Точковите дюзи могат да бъдат нанизани върху свободна тръба.
- ➔ Подовата дюза (H1) се закрепва върху удължителната тръба със закачалка.
- ➔ Удължителните тръби се поставят в големия държач за принадлежности (виж фиг. 8).
- ➔ Поставете ръчната дюза (E1) в средния държач за принадлежности (виж фиг. 8).

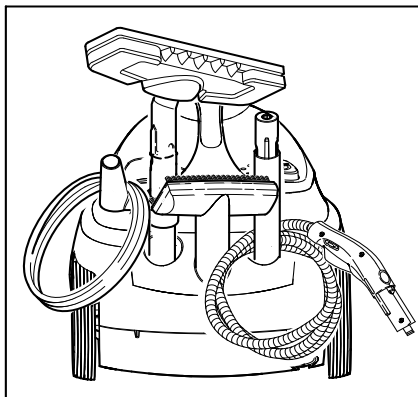

Фигура 8

## Използване на принадлежностите

### Важни указания за употреба

#### Почистване на текстилни тъкани

Винаги преди да третирате текстилни тъкани с пароструйния уред, трябва да проверите устойчивостта им на пара на някое скрито място. За целта облейте силно с пара повърхността и я оставете да изсъхне. След това проверете за промяна на цвета и формата на тъканта.

#### Почистване на повърхности с покритие или лак

##### **⚠ ПРЕДУПРЕЖДЕНИЕ**

*Никога не насочвайте парата към мебелни кантове, тъй като лепилото, с което са залепени може да се разтвори. Никога не използвайте уреда за почистване на лакиран дървен под или паркет.*

Внимавайте при почистването на кухненски и стайни мебели, врати, паркет, лакирани или с изкуствено покритие повърхности! При продължително третиране с пара восък, мебелен лак, изкуствено покритие или цвят могат да се разтворят или да образуват петна. Затова тези повърхности трябва да почиствате с напоена с пара кърпа или за съвсем кратко време да облеете с пара през сгъната на две кърпа.

#### Почистване на стъкло

##### **⚠ ПРЕДУПРЕЖДЕНИЕ**

*Не насочвайте парната струя директно върху запечатаните места на прозорците на рамката, за да не повредите запечатването.*

Не нагрявайте стъклата на прозорците при ниски външни температури и особено през зимата. За целта облейте леко с пара цялата повърхност на стъклото. По този начин Вие изравнявате разликата в температурите и избягвате напрежението на стъклената повърхност. Това е важно, тъй като стъклените повърхности с различна температура могат да се спукат.

## Пароструен пистолет (С1)

Вие може да използвате пароструения пистолет без помощта на приспособления.

### Употреба:

- Отстраняване на миризми и гънки от дрехи: Облейте с пара закачените дрехи от разстояние 10-20 см.
- Почистване на прах по цветя: Спазвайте разстояние от 20–40 см.
- мокро почистване на прах: Облейте за кратко с пара една кърпа с пара и избършете мебелите с нея.

## Струйна дюза (D1)

Колкото по-близо държите дюзата до замърсеното място, толкова по-голям е почистващият ефект, тъй като температурата и налягането на парата имат най-високи стойности при излизане от дюзата.

### Употреба:

- Арматури, Отичане
- Мивки, тоалетни
- Жалузи, отоплителни тела
- Почистване на петна: Накиснете предварително упоритите варовикови отлагания с оцет и оставете около 5 минути да подейства

## Кръгла четка (D2)

**Забележка:** *Кръглата четка не е подходяща за почистване на деликатни повърхности.*

Кръглата четка се монтира директно върху струйната дюза.

### Употреба:

- трудно достъпни места като напр. ъгли и fugи
- Арматури, Отичане

## Ръчна дюза (E1)

Покрийте ръчната дюза с хавлиеното покривало (E2).

### Употреба:

- маломерни миещи се повърхности, напр. изкуствени кухненски повърхности, стенни плочки
- Душкабини, огледала
- Мебелни материали

- Автомобилни купета, предни стъкла
- Вани

## Приставка за прозорци

### Употреба:

- Прозорци, огледала
- Стъкленни повърхности на душкабини
- други гладки повърхности
- Преди първото почистване с приставка за прозорци направете основно почистване за разтваряне на мазнините с ръчната дюза и с хавлиеното покривало.
- Обливайте с пара стъклените повърхности равномерно от разстояние около 20 см.
- С гумения овал на приставката за прозорци извършвайте движения отгоре надолу по стъклената повърхност. След всяко движение подсушавайте с кърпа гумения овал и долният край на прозореца.

## Подова дюза (H1)

### Употреба:

- Всички миещи се стенни и подови покрития, напр.: каменни подове, плочки und PVC-подове.
- Закрепете подовата кърпа на дюзата за под.
- 1 Нагънете подовата кърпа по дължина и поставете дюзата за под върху нея.
- 2 Отворете задържащите скоби.
- 3 Поставете краищата на кърпата в отворите.
- 4 Затворете задържащите скоби.

### Внимание

*Не слагайте пръстите си между скобите.*

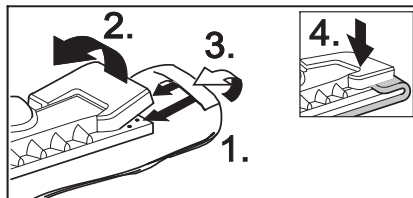

Фигура 9

- За сваляне на подовата кърпа натиснете задържащата скоба (H2) и извадете кърпата.

- Обръщайте и сменяйте редовно подовата кърпа. Така ще подобрите ефекта от почистването.
- Силно замърсените повърхности обработвайте бавно, за да въздейства парата по-дълго време.
- Ако по повърхностите за почистване има остатъци от препарати за почистване и поддръжка (напр. восък, препарат за гланц), то при почистването може да се образуват ивици. Тези ивици изчезват по принцип след неколкотократно използване на пароструйния уред.

### Ютия (K1) (опция)

*Специални приспособления, виж № за поръчка на стр. 278*

- Поставете пароструйният щепсел (K5) на ютията в контакта (A1). При това ограничителите на пароструйния щепсел трябва да са закрепени за капака на контакта на уреда.

### Парна ютия

Ние препоръчваме употребата на дъската за гладене Керхер с активно отвеждане на парата. Тази дъска за гладене е най-подходяща за Вашия уред. Тя облекчава и ускорява значително процеса на гладене. При всички случаи трябва да се използва дъска с паропропусклива, решетъчна основа.

- Всички текстилни тъкани подлежат на парно гладене. Настройте терморегулатора (K4) на ютията в заширикованата област (•••/MAX). Деликатните тъкани и материали трябва да се гладят наопъки, съответно според указанията на производителя. За тази цел може да използвате нашата ютия с незалепваща основа (виж раздела "Специални принадлежности").
- Когато лампата (K2) на ютията изгасне, значи ютията е готова за работа. Основата на ютията трябва да е гореща, за да не кондензира парата по нея и да навлажни дрехите за гладене.
- За парно гладене натиснете бутона за пара на ютията.

### Пускане на пара на интервали:

Натиснете бутона. За времето на натискане се предизвиква еднократно изпускане на пара.

### Продължително пускане на пара:

(фигура K) Натиснете бутона и издърпайте блокировката надолу. За да приключите, избутайте блокировката напред.

- Насочете първото изпускане на пара върху някаква кърпа, докато парата започне да излиза равномерно.
- За третиране на пердетата, дрехи и др. може да държите ютията и отвесно.

### Сухо гладене

- Установете температурата на ютията в съответствие с вида на дрехата.

- Изкуствени тъкани
- Вълна
- Лен

### Отделител на тапети (опция)

*Специални приспособления, виж № за поръчка на стр. 278*

С отделителя на тапети може да използвате пароструйният уред за сваляне на хартиени тапети.

- Поставете отделителя на тапети на ръба на тапетната ролка. Включете подаването на парата (C4) и оставете парата да действа до тогава, докато тапетът омекне (около 10 сек.).
- Поставете отделителя на тапети върху следващото парче неотлепен тапет. При това дръжте натиснат лоста за парата (C4). Повдигнете с шпакла омекналото парче тапет и го отделете от стената. Преместете отделителя на тапети и продължавайте да отлепяте тапета по дължина парче по парче.
- При неколкотократно боядисани релефни тапети има вероятност парата да не проникне през тях. Затова препоръчваме тапетите предварително да се третират с телен валик.

## Паротурбинна четка (опция)

*Специални приспособления, виж № за поръчка на стр. 278*

Излизащата пара предизвиква вибрации на паротурбинната четка, което я прави идеална за почистване без усилия на труднодостъпни замърсявания на труднодостъпни места в кухнята и банята.

### Употреба:

- Почистване на ъгли, фуги
- трудно достъпни места

## Текстилна дюза (опция)

*Специални приспособления, виж № за поръчка на стр. 278*

### Употреба:

За освежаване на висящи текстилни изделия като напр. сака или пердета с помощта на две функции:

- Почистване на мъхове от дрехите с нишкоповдигача.
- Третиране с пара и изглаждане на текстилни материи (отстранява и мизирмите).

При задействане на лоста за парата излиза пара. Винаги насочвайте дюзата първо върху някоя кърпа, докато парата започне да излиза равномерно.

## Прозоречна дюза (опция)

*Специални приспособления, виж № за поръчка на стр. 278*

### Употреба:

- Прозорец, Огледало
- Стъкленни повърхности на душкабини
- други стъкленни повърхности
- ➔ Обливайте с пара стъклените повърхности равномерно с прозоречна дюза от разстояние около 20 см.
- ➔ Избутайте след това блокировката (C3) напред, за да възпрепятствате нежелано задействане на лоста за парата (C4).
- ➔ С гумения овал на прозоречната дюза извършвайте движения отгоре надолу по стъклената повърхност. След всяко движение подсушавайте с кърпа гумения овал и долният край на прозореца.

## Преглед на специалните принадлежности

**Парна ютия с основа от благородна стомана** (№ за поръчка 2 884-503)

**Ютия с незалепаща основа**

(№ за поръчка 2 860-132)

**Професионална парна ютия с алуминиева основа** (№ за поръчка 2 884-504)

**Ютия с незалепаща основа**

(№ за поръчка 2 860-131)

**Маса за гладене с активно парово изсмукване и функция продухване** (№ за поръчка 2.884-933) за много добри резултати при гладене при значително спестяване на време.

**Отделител на тапети** (№ за поръчка 2 863-062)

**Комплект кръгли четки** (№ за поръчка 2 863-058) - 4 кръгли четки за струйната дюза.

**Комплект кръгли месингови четки**

(№ за поръчка 2.863-061)

3 кръгли четки за струйната дюза (при особено упорити замърсявания)

**Хавлиена кърпи** (№ за поръчка 6 369-481)

5 подови кърпи

**Хавлиени покривала**

(№ за поръчка 6 370-990) -5 покривала

**Комплект хавлиени кърпи** (№ за поръчка 6 960-019) - 2 подови кърпи, 3 покривала

**Комплект попивателни кърпи**

(№ за поръчка 6.905-921)

1 подова кърпа, 1 покривало с повишена възможност за поливане и почистване

**Биопрепарат за отстраняване на варовик RM 511** (№ за поръчка 6 290-239)

3 x100 g прах за почистване на котела.

**Кръгла четка със стъргателен нож**

(№ за поръчка 2.863-140)

**Прозоречна дюза** (№ за поръчка 4 130-115)

**Гумен овал за прозоречната дюза**

(№ за поръчка 6.273-140)

**Текстилна дюза** (№ за поръчка 4 130-390)

**Паротурбинна четка**

(№ за поръчка 2 863-159)

**Удължител** (№ за поръчка 5 762-236) Удължител за струйната дюза.

**Силова дюза** (№ за поръчка 5.762-326) Накрайник за струйната дюза.

## Грижи, обслужване

### ⚠ ОПАСНОСТ

Обслужването да се извършва само при изваден щепсел и охладен пароструен уред.

**Забележка:** При постоянна употреба на дестилирана вода от търг. мрежа не е необходимо почистване на котления камък в котела.

### Изплакване на котела

Изплакнете котела на пароструйния уред най-късно след всяко пето напълване на котела.

- ➔ Котела да се напълни с вода и да се разтърси силно. По този начин се разтварят остатъците от варовик, останали по пода на котела.
- ➔ Излейте водата. За целта уреда се накланя към ъгъла с фуния за пълнене (виж фиг. 10).

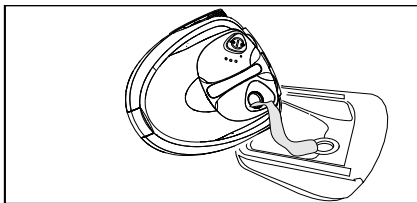

Фигура 10

### Почистване на варовика на котела

Тъй като по стените на котела се отлага варовик, ние препоръчваме котелът да се почиства от варовик на следните интервали (ПР=пълнения на резервоара):

Ниво на твърдост	° dH	mmol/l	ПР
I меко	0- 7	0-1,3	100
II средно	7-14	1,3-2,5	90
III твърдо	14-21	2,5-3,8	75
IV много твърдо	>21	>3,8	50

**Забележка:** Твърдостта на водата от Вашия водопровод можете да научите от служба Водоснабдяване или от общината.

- ➔ Извадете щепсела от контакта.
- ➔ Водата се излива напълно от пароструйния котел.

### ⚠ ПРЕДУПРЕЖДЕНИЕ

Използвайте единствено препоръчаните от Керхер продукти, за да избегнете повреда на уреда.

- ➔ Използвайте за премахване на варовика стиковете за премахване на варовика на KARCHER (№ за поръчка 6.295-206). При поставяне на разтвора за премахване на варовика използвайте указанията за дозиране на опаковката.

### ⚠ Внимание

Внимавайте при пълненето и изпразването на уреда за парно почистване. Разтворът срещу котлен камък може да разяде чувствителни повърхнини.

### ⚠ ПРЕДУПРЕЖДЕНИЕ

По време на почистването на варовика предпазната запушалка да не се завива на уреда. Парната прахосмукачка да не се използва, докато средството за почистване на варовика е още в котела.

- ➔ След 8 часа почистващия препарат за варовик се излива. Тъй като има остатъци от разтвора в котела на уреда, котела да се изплакне два-три пъти със студена вода, за да се отстранят всички остатъци от препарата за почистване на варовик.
- ➔ Сега пароструйният уред отново е готов за работа.

### Грижи за принадлежностите

Оставете частите на принадлежностите напълно да изсъхнат преди да ги приберете.

- ➔ Не поставяйте подовата дюза (H1), ръчната дюза (E1) и кръглата четка (D2) при охлаждане и съхнене изправени с космите надолу, за да не се деформират.

**Забележка:** Подовата кърпа и хавлиеното покривало са предварително изпрани и могат директно да се използват за работа с пароструйния уред.

- ➔ Перете замърсените подови кърпи и хавлиени покривала в пералня при температура 60°C. Не използвайте омекотител, за да може кърпите добре да поемат мръсотията. Кърпите са подходящи за сушене в сушилниа.

## Помощ при повреди

Много често причините за повреда са елементарни и с помощта на следните указания може сами да ги отстраните. Ако не сте сигурни или повредите не са описани тук, обърнете се към оторизирания сервис.

**⚠ Опасност от токов удар!**  
*Ремонтните дейности по уреда да се извършват единствено от оторизиран сервис.*

### Удължаване на времето за загряване

**Пароструйният котел съдържа варовик.**

→ Почистване на варовика в пароструйния котел.

### Липса на пара

**Червената контролна лампа за недостиг на вода свети.**

Липса на вода в пароструйния котел.  
Термостат недостиг на вода изключва отоплението.

- Изключете уреда.
- Виж „Доливане на вода“ на стр. 10.

**Лоста за парата не може да се включи**

Лостът за парата е осигурен с блокировката / защитата от деца (С3).

- Избутайте назад блокировката (С3) на лоста за парата.

## Общи указания

### Гаранция

Във всяка страна са валидни издадените условия за гаранция от страна на наше оторизирано дружество за разпространение на продуктите ни. Евентуални повреди в уреда в рамките на срока на гаранцията се отстраняват безплатно, ако причината за тях е в материала или при производството. В случай на използване на правото на гаранция се обръщайте, моля, към Вашия търговец или най-близкия оторизиран сервис, като представите борудването и документа за покупка.

За повреди причинени от неправилно боравене с уреда или от неспазване на указанията на упътването за експлоатация рекламации не се приемат.

### Резервни части

Използвайте само оригинални резервни части на Kaesher. Списък на резервните части ще намерите в края на настоящото упътване.

## Технически данни

### Електрозахранване

Напрежение	220-240 V
Вид ток	1~ 50 Hz

### Данни за мощността

Нагревателна мощност	1500 W
Работно налягане макс.	3,2 bar
Време за загряване на един литър вода	9 мин
Количество пара макс.	65 г/мин

### Размери

Парен котел	1,6 л
Тегло (без принадлежности)	6 кг
Широчина	340 мм
Дължина	385 мм
Височина	315 мм



## Шановний покупець!



Перед використанням пристрою прочитайте цю інструкцію з експлуатації і дотримуйтесь неї. Збережіть цю інструкцію з експлуатації для пізнішого використання чи для наступних власників.

### Правильне застосування

Використовуйте паровий сепаратор виключно в домашньому господарстві. Прилад призначений для очищення за допомогою пари і може використовуватися з відповідним приладдям, що описане у цьому посібнику з експлуатації. Особливо дотримуйтесь при цьому інструкцій з техніки безпеки.

### Зміст

Стислий посібник	2/281
Опис пристрою	3/281
Правила безпеки	282
Підготовка	284
Експлуатація	284
Застосування приладдя	287
Догляд, технічне обслуговування	291
Допомога для усунення неполадок	292
Загальні вказівки	292
Технічні дані	292

### Стислий посібник

#### → Дивися стор. 2.

- 1 Наповніть паровий сепаратор максимум 1,6 літрами води.
- 2 Закрутіть запобіжну пробку.
- 3 Вставте штекер подачі пари в штепсельну розетку приладу. Приєднайте насадку до парового пістолета.
- 4 Вставте мережний штекер в розетку. Увімкніть прилад. *Зелена та жовтогаряча контрольні лампи світяться.*
- 5 Зачекайте (приблизно 10 хвилин), доки не згасне жовтогаряча контрольна лампа.
- 6 Паровий сепаратор готовий до роботи.

## Опис пристрою

#### → Див. стор. 3.

- A1 Штепсельна розетка приладу з кришкою
  - A2 Перемикач – Вкл./Викл.
  - A3 Тримач для приладдя
  - A4 Мережевий кабель
  - A5 Запобіжна пробка
  
  - B1 Контрольна лампа (червона) – недостатньо води у паровому резервуарі
  - B2 Контрольна лампа (зелена) – наявність напруги у мережі
  - B3 Контрольна лампа (жовтогаряча) - нагрівання
  
  - C1 Паровий пістолет
  - C2 Кнопка розблокування
  - C3 Блокування важеля подачі пари (захист для дітей)  
Спереду - важіль подачі пари заблокований  
По середині - обмежена кількість пари  
Позаду - максимальна кількість пари
  - C4 Важіль подачі пари
  - C5 Паровий шланг
  - C6 Штекер подачі пари
  
  - D1 Сопло точкового струменя
  - D2 Кругла щітка
  
  - E1 Ручне сопло
  - E2 Покриття з епонжу
  
  - F1 Насадка для миття вікон
  
  - G1 Подовжувальні трубки (2 штуки)
  - G2 Кнопка розблокування
  - G3 Парковий гак
  
  - H1 Сопло для полу
  - H2 Затискач
  - H3 Ганчірка для миття підлоги
  
  - K1\* Праска
  - K2 Контрольна лампа – нагрівання праски
  - K3 Кнопка відпарювання з блокуванням
  - K4 Регулятор температури
  - K5 Штекер подачі пари
- \* *поставляється як спеціальне приладдя*

### Знаки на приладі



Пара

УВАГА – існує небезпека опіку!

## Правила безпеки

Наявні на приладі попереджувальні знаки та таблички дають важливі вказівки для безпечної експлуатації приладу.

Разом з вказівками в цій інструкції з експлуатації слід враховувати загальні правила техніки безпеки та норми законодавчих органів.

### ⚠ Підключення до джерела струму

- Прилад слід вмикати тільки в заземлені належним чином штепсельні розетки.
- У вологих приміщеннях, наприклад, у ванних кімнатах, прилад може експлуатуватися відповідно до вказівок, лише за наявності FI-захисного вимикача. У разі виникнення сумніву зверніться до спеціаліста-електротехніка.
- Зазначене на заводській табличці значення напруги повинно збігатися зі значенням напруги джерела струму.
- Ніколи не доторкайтесь до мережного штекера та розетки вологими руками.
- Використовуйте тільки подовжувачі з мінімальним поперечним перетином 3x1 мм<sup>2</sup>, що захищені від попадання краплин води.
- Підключення мережного кабелю та подовжувача не повинно знаходитись у воді.
- Ніколи не використовуйте зіпсований мережний кабель або подовжувач! Якщо мережний кабель пошкоджено, його слід замінити спеціальним мережним кабелем, який можна придбати у виробника або в його відділі обслуговування клієнтів.
- Необхідно звертати увагу на те, щоб кабель підключення до мережі або кабельний подовжувач не були пошкоджені шляхом переїзду через них, роздавлювання, відшаровування тощо. Захищайте мережний кабель від перегріву, потрапляння на нього масел та пошкодження через гострі краї.
- У разі заміни з'єднань мережного кабелю або подовжувача необхідно забезпечити

захист від потрапляння крапель води та механічну міцність.

### ⚠ Застосування

- Перед використанням перевірте справність пристрою та належності. Якщо обладнання знаходиться у небездоганному стані, його не можна використовувати. Особливо ретельно перевірте кабель мережного живлення, запобіжну пробку та шланг подачі пари.
- Шланг подачі пари не повинен бути пошкодженим (існує небезпека опіку). Пошкоджений паровий шланг необхідно негайно замінити. Необхідно використовувати лише рекомендований виробником паровий шланг (номер вироблення див. у переліку запасних частин).
- У жодному разі не використовуйте розчинники, рідини, що містять розчинники або нерозведені кислоти (напр., мийні засоби, бензин, розріджувачі фарб та ацетон) і не заливайте їх у бак для води, оскільки вони агресивно впливають на матеріали, використані в пристрої.
- Заборонено використовувати прилад у вибухонебезпечних приміщеннях. У разі використання приладу у небезпечній зоні необхідно дотримуватися відповідних інструкцій з техніки безпеки.
- Пристрій необхідно розміщати на міцній основі.
- Під час роботи не дозволяється блокування важеля подачі пари.
- У жодному разі не торкайтесь струменя пари рукою з близької відстані та не направляйте її на людей та тварин (небезпека опіків паром).
- Не чистити паром предмети, що містять речовини, шкідливі для здоров'я (наприклад, азбест).
- Користувач повинен використовувати прилад у відповідності до інструкцій. Він повинен враховувати місцеві умови і при роботі з приладом постійно пам'ятати про можливість присутності третій

## Елементи забезпечення безпеки приладу

осіб, особливо дітей.

- Цей пристрій не призначено для використання людьми (у тому числі й дітей) з обмеженими фізичними, сенсорними або розумовими здатностями або особами з відсутністю досвіду й/або знань, за винятком випадків, якщо за забезпеченням безпеки їхньої роботи спостерігають спеціально підготовлені особи або вони одержують від них вказівки, що стосуються використання пристрою. Необхідно стежити за дітьми, не дозволяти їм грати із пристроєм.
- При необхідності заповнення резервуара водою, якщо він ще гарячий, робіть це дуже обережно. В протилежному випадку можна обшпаритися водою! (Існує небезпека опіку)
- Не можна залишати без нагляду прилад, якщо він працює.

### ⚠ Парове очищення електроприладів

- **Увага:** Прилад не можна використати для чищення електричних пристроїв, наприклад, духовок, витяжних навісів, мікрохвильових печей, телевізорів, ламп, фенів, електричних обігрівачів і т.д.

### ⚠ Технічне обслуговування

- Перед усіма роботами по догляду та технічному обслуговуванню вимкніть прилад та витягніть мережну вилку.
- Роботи з ремонту приладу можуть проводитися лише авторизованою службою обслуговування клієнтів.

### ⚠ Зберігання

- Не використовувати і не зберігати пристрій у горизонтальному положенні!
- Необхідно захищати прилад від дощу. Не зберігати поза приміщенням.

Цей паровий сепаратор обладнаний декількома пристроями, що забезпечують безпеку його роботи, таким чином він має декілька ступенів захисту. Нижче приведені найважливіші елементи безпеки.

### Регулятор тиску

Регулятор тиску утримує максимально постійний тиск у резервуарі під час роботи приладу. Нагрівання вимикається при досягненні максимального значення робочого тиску у резервуарі, і при падінні тиску в резервуарі внаслідок відбору пари нагрівання знову вмикається.

### Термостат контролю наявності води

Коли вода в резервуарі закінчується, температура нагрівання збільшується. Термостат контролю наявності води вимикає нагрівання, і червона контрольна лампа - недостатня кількість води, починає світитися. Повторне вмикання нагрівання перешкоджається доти, доки резервуар не охолоне або не буде наповненим знов.

### Запобіжний термостат

Якщо термостат контролю наявності води вийшов з ладу і прилад перегрівся, то прилад вимикається за допомогою захисного термостату.

Зверніться до відділу забезпечення захисними термостатами в відповідній службі обслуговування клієнтів компанії KARCHER.

### Запобіжна пробка

Запобіжна пробка замикає резервуар від виникаючого тиску пари. У випадку, якщо регулятор тиску пошкоджений та в резервуарі утворився надлишковий тиск, у запобіжній пробці відкривається захисний клапан для виведення пари назовні. Зверніться, будь ласка, до ремонтного відділу в відповідній службі обслуговування клієнтів компанії KARCHER.

## Підготовка

### Розпакування пристрою

При розпакуванні перевірте наявність усіх деталей (див. стор. 3).

У випадку виявлення при розпакуванні некомплектності виробу або пошкоджень, отриманих під час транспортування, негайно зверніться до торгового агента.

### Охорона довкілля



Матеріали упаковки піддаються переробці для повторного використання. Будь ласка, не викидайте пакувальні матеріали разом із домашнім сміттям, віддайте їх для повторного використання.



Старі пристрої містять цінні матеріали, що можуть використовуватися повторно. Тому, будь ласка, утилізуйте старі пристрої через спеціальні системи збору сміття.

### Змонтувати обладнання

- При натиснутій кнопці розблокування відтягніть гачок (G3) донизу до другої виямки на подовжувальній трубці (G1). При відпусканні кнопки розблокування гачок повинен зайти у зацеплення (див. рис. 1).



Рисунок 1

## Експлуатація

### Змонтувати обладнання

- Штекер подачі пари (С6) міцно закріпіть у штепсельній розетці пристрою (А1). При цьому фіксатор штекера подачі пари повинен ввійти в зацеплення на кришці штепсельної розетки пристрою (див. рис. 4).

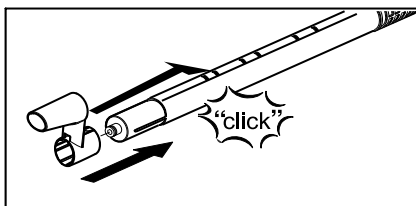

Рисунок 2

- З'єднайте необхідні насадки (D1, E1) з паровим пістолетом (С1). При цьому слід надіти відкритий кінець насадки на паровий пістолет (С1) і сунути доти, поки кнопка розблокування (С2) парового пістолета не увійде у зацеплення (див. рис. 5).

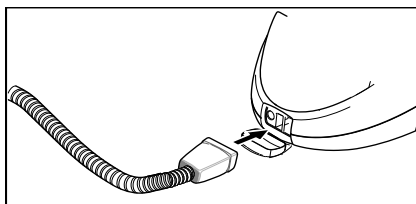

Рисунок 3

- У разі необхідності застосуйте подовжувальні трубки (G1). При цьому одну або обидві подовжувальні трубки приєднайте до парового пістолета (С1) (див. рис. 6). Необхідну насадку (D1, E1, Н1) приєднайте до вільного кінця подовжувальної трубки.

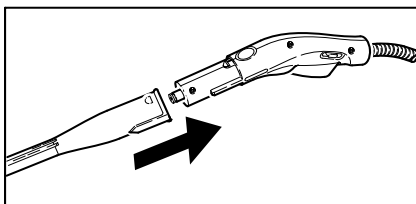

Рисунок 4

- Сопло точкового струменя (D1) можна

використовувати разом із круглою щіткою (D2) (див. рис. 7). При цьому обидві вмямки насадки встановлюють на фіксатор сопла точкового струменя та повертають у напрямку годинникової стрілки до упору.

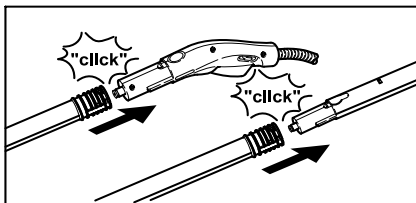

Рисунок 5

### Від'єднання насадок

#### ⚠ НЕБЕЗПЕКА

Під час від'єднання насадок може витікати гаряча вода! Ніколи не від'єднуйте насадки під час виходу пари – існує небезпека опіку!

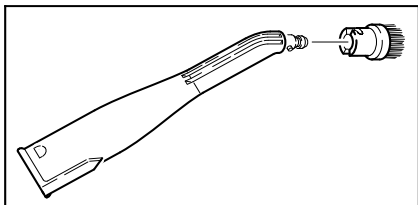
- Зсуньте блокування (С3) вперед (важіль подачі пари заблокований).
- Для відокремлення насадок натисніть кнопку розблокування (С2 або G2) та відокреміть насадки одну від одної (див. рис. 8).



Рисунок 6

- Для відокремлення насадки від сопла точкового струменя поверніть насадку проти годинникової стрілки та від'єдняйте її.

### Заливання води

**Вказівка:** у разі тривалого використання стандартної дистильованої води не потрібно видаляти накіп з резервуара.

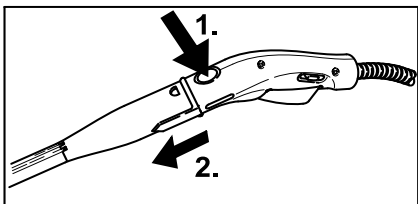
#### ОБЕРЕЖНО

Не використовуйте конденсат з апарату для сушіння білизни! Забороняється додавати засоби для очищення або інші домішки!

- Вигвинтіть запобіжну пробку приладу (A5).
- Вилийте з резервуара воду, що ще залишилася.
- Залийте в резервуар максимум 1,6 літри свіжої проточної води.  
**Вказівка:** резервуар можна заповнити водою на 2 см нижче краю заливної горловини. Заливання гарячої води скорочує час нагріву.
- Знов закрутіть запобіжну пробку приладу (A5).

### Увімкнення приладу

#### ⚠ Увага

Не вмикайте прилад, якщо в резервуарі немає води. У протилежному випадку прилад може перегрітися (див. розділ "Допомога при несправностях").

- Вставте мережний штекер у штепсельну розетку приладу.
- Натисніть перемикач (A2), щоб увімкнути прилад.  
Засвітиться зелена (B2) та жовтогаряча (B3) контрольні лампи.
- Приблизно через 10 хвилин вмикається жовтогаряча контрольна лампа (B3). Паровий сепаратор готовий до роботи.
- Змістіть блокування (С3) важеля подачі пари назад.

**Вказівка:** якщо змістити блокування (С3) вперед, важіль подачі пари (С4) не можна буде привести в дію (захист від дітей).

- Задійте важіль подачі пари (С4), при цьому завжди зпочатку спрямовуйте паровий пістолет (С1) на тканину, доки пара не буде виходити рівномірно.  
**Вказівка:** Нагрів парового сепаратора періодично вмикається під час використання для того, щоб підтримувати постійний тиск у резервуарі. При цьому засвітиться жовтогаряча контрольна лампа (B3).

## Регулювання кількості пари

- Відрегулюйте кількість пари за допомогою важеля подачі пари (С4).
- Блокування (С3) дозволяє додатково регулювати кількість пари.
  - Перемикач у передньому положенні: пари немає (захист від дітей)
  - Перемикач у середньому положенні: обмежена кількість пари
  - Перемикач у задньому положенні: максимальна кількість пари

## Зберігання приладу

Під час невеликої перерви в роботі подовжувальну трубку з соплом для підлоги можна поставити у положення зберігання (див. рис. 3).



Рисунок 7

## Доливання води

Коли вода у резервуарі закінчується, тиск пари падає. Незабаром після цього починає світитися червона контрольна лампа недостатньої кількості води (В1).

Щоб знову наповнити резервуар водою, можна швидко скинути залишковий тиск пари, поки контрольна лампа "Недостатня кількість води" світиться.

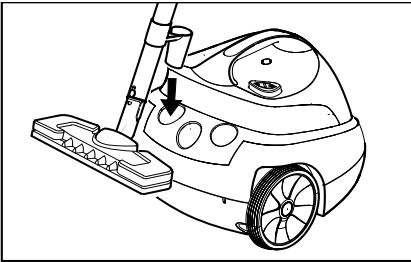
**Вказівка:** запобіжна пробка (А5) не відкривається доти, доки в резервуарі залишається найменший тиск.

- Натисніть важіль подачі пари (С4), доки пара більше не буде виходити. Резервуар приладу вже не знаходиться під тиском.

## ⚠ НЕБЕЗПЕКА

При відкриванні запобіжної пробки може ще виділитися залишкова кількість пари.

Відкривайте запобіжну пробку обережно, існує небезпека опіку.

- Вигвинтіть запобіжну пробку приладу (А5).
- Натисніть перемикач (А2), щоб вимкнути прилад.

## ⚠ НЕБЕЗПЕКА

Якщо резервуар гарячий, зберігається небезпека опіку, оскільки під час заливання вода може розбризкуватись!

Забороняється додавати засоби для очищення або інші домішки!

- Залийте в резервуар максимум 1,6 літри свіжої проточної води.
- Знов закрутіть запобіжну пробку приладу (А5).
- Натисніть перемикач (А2), щоб увімкнути прилад.
- Приблизно через 10 хвилин вимикається жовтогогаряча контрольна лампа (В3). Паровий сепаратор готовий до роботи.

## Вимкнення приладу

- Натисніть перемикач (А2), щоб вимкнути прилад.
- Витягніть мережний штекер зі штепсельної розетки.
- Притисніть кришку штепсельної розетки приладу А1) донизу та витягніть штекер подачі пари (С6) зі штепсельної розетки.

## Зберігання приладу

Перед тим, як прибрати щітки, почекайте, поки вони охолонуть, щоб запобігти деформації щетини.

- Згорнутий мережний кабель повісити на повернений парковий гак подовжувальної труби.
- Сопло точкового струменя можна поставити на вільну трубку.
- Надягніть сопло для підлоги (H1) на подовжувальну трубку з гачком.
- Поставте подовжувальні трубки у великі тримачі для приладдя (див. рис. 2).
- Помістіть ручне сопло (E1) у середній тримач для приладдя (див. рис. 2).



Рисунок 8

## Застосування приладдя

### Важливі вказівки щодо застосування

#### Очистка текстильних виробів

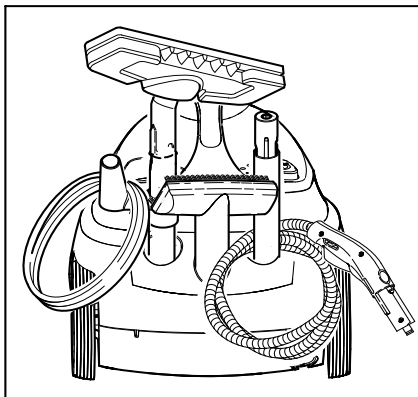
Перед тим, як чистити текстильні вироби паровим сепаратором, необхідно перевірити стійкість текстилю до пари у закритому місці. Для цього сильно випаруйте поверхню та залиште її висихати. Потім визначте, чи змінилася її фарба та форма.

#### Очищення поверхонь з покриттям та лакованих поверхонь

##### ⚠ ПОПЕРЕДЖЕННЯ

*Ніколи не направляйте пару на проклеєні краї, тому що проклеїка може відділитися. Не використовуйте паровий сепаратор для непокритих дерев'яних або паркетних підлог.*

Будьте обережними під час очищення кухонних меблів та меблів для квартири, дверей, паркету, лакованих поверхонь або поверхонь з пластмасовим покриттям! У разі тривалої дії пари віск, меблева політура, пластмасове покриття або фарба можуть пошкодитись або можуть з'явитися плями. Тому Ви повинні чистити такі поверхні лише за допомогою випарованої тканини або випаровувати нетривалий час за допомогою двощарової тканини.

#### Миття скла

##### ⚠ ПОПЕРЕДЖЕННЯ

*Не направляйте паровий струмінь безпосередньо на місця стиків вікна на віконних рамах, щоб не пошкодити стики.* Нагрівайте шибки при низьких зовнішніх температурах, особливо взимку. Для цього злегка обробіть всю поверхню скла. Таким чином досягається зрівноваження різниці температур та уникнення виникнення напруги на поверхні скла. Це дуже важливо, оскільки нерівномірно нагріті поверхні скла можуть тріснути.

## Паровий пістолет (С1)

Паровий пістолет можна використовувати без приладдя.

### Застосування:

- Усушення запахів та зборок з одягу: обдайте паром висячий одяг з відстані 10–20 см.
- Видалення пилу з рослин: дотримуйтесь відстані 20–40 см.
- Вологе видалення пилу: обробіть паром тканину протягом нетривалого періоду часу та протріть меблі.

## Сопло точкового струменя (D1)

Ефективність очищення підвищується залежно від близькості розташування сопла до забрудненої ділянки, чим ближче сопло, тим ефективність вище, оскільки температура та тиск пари є найбільшими саме під час виходу із сопла.

### Застосування:

- арматури, стік
- умивальник, туалет
- жалюзі, нагрівачі
- Виведення плям: заздалегідь змочити затверділі місця відкладення вапняку оцтом та залиште їх приблизно на 5 хвилин.

## Кругла щітка (D2)

**Вказівка:** *кругла щітка не підходить для очищення делікатних поверхонь.*

Кругла щітка встановлюється безпосередньо на сопло точкового струменя.

### Застосування:

- важкодоступні місця, такі як, наприклад, кути або стики
- арматури, стік

## Ручне сопло (E1)

Потягніть за покриття з епонжу (E2) над ручним соплом.

### Застосування:

- Невеличкі миючі поверхні, наприклад кухонні поверхні з пластмаси, стіни із кахлю
- Душові кабінки, дзеркала

- предмети меблів
- салон автомобіля, вітрові стекла
- ванна

## Насадка для миття вікон

### Застосування:

- вікна, дзеркала
  - скляні душові кабінки
  - інші гладкі поверхні
- ➔ Перед першим очищенням за допомогою насадки для миття вікон проведіть основне жиророзчинне очищення за допомогою ручного сопла та покриття з епонжу.
- ➔ Рівномірно обробіть паром скляну поверхню на відстані приблизно 20 см.
- ➔ Протріть скляну поверхню за допомогою гумової губки віконного сопла смуга за смугою, рухаючись зверху вниз. Після кожної смужки протірайте насухо гумову губку та нижню частину вікна ганчіркою.

## Сопло для підлоги (H1)

### Застосування:

- Усі настінні покриття та покриття підлоги, що мийються, наприклад: підлоги з каменю, кахель і підлоги з ПВХ.
- ➔ Закріпити тканину для миття підлоги на форсунці для підлоги.
- 1 Скласти тканину для миття підлоги вздовж та помістити на неї форсунку для підлоги.
  - 2 Відкрити затиски.
  - 3 Помістити кінці тканини в отвори.
  - 4 Закрити затиски.

### Увага!

*Не засовувати пальці між затисками.*



Рисунок 9

- ➔ Для виймання ганчірки для підлоги натисніть затискачі (H2) та витягніть її.

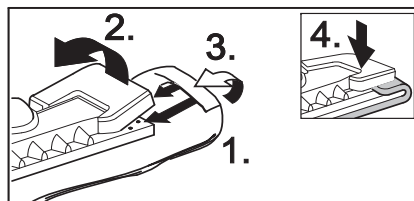

- Постійно перевертайте та змінійте ганчірку для миття підлоги. Таким чином покращується збирання бруду.
- На сильно забруднених поверхнях працюйте повільно для того, щоб збільшити тривалість дії пари.
- Якщо на поверхнях, які необхідно почистити, ще є залишки засобів для очищення або засобів для миття підлоги (наприклад, віск, емульсія самооблиску), то під час очищення можуть утворюватися смуги. Як правило, ці смуги зникають після багаторазового використання парового сепаратора.

### Праска (K1) (поставляється за окремим замовленням)

*Додаткове приладдя, номер замовлення див. стор. 290*

- Міцно вставте штекер подачі пари (K5) праски у розетку приладу (A1). При цьому фіксатор штекера подачі пари повинен ввійти в зацеплення на кришці штепсельної розетки приладу.

### Прасування парою

Рекомендується використовувати стіл для прасування виробництва компанії "Kdrcner" з активним поглинанням пари. Цей стіл для прасування оптимально підходить до придбаного вами приладу. Він значно полегшує та прискорює процес прасування. В будь-якому разі необхідно використовувати стіл для прасування з паропроникаючою, гратчастою підкладкою для прасування.

- Всі тканини можна прасувати паром. Виставте регулятор температури (K4) праски в межах заштрихованої області (••/MAX). Набивний малюнок на тканині або набивні матеріали потрібно прасувати з виворітної сторони або за вказівками виробника. При цьому можна застосовувати наші підшови для прасок, що запобігають пригоранню (див. розділ "Огляд додаткового приладдя").
- Коли лампа (K2) праски згасне, праска готова до застосування. Підшва праски повинна бути гарячою, щоб пара не конденсувалася на підшві та не

потрапляла на випрасувану білизну.

- Для прасування парою натисніть на прасці кнопку пари.

**Інтервал подачі пари:** Натисніть кнопку. Під час натискання буде виходити пара.

**Тривалість відпарювання:** (Малюнок К) Нажати кнопку й пересунути блокування назад. По закінченні пересунути блокування вперед.

- Під час першого виходу пари спрямуйте струмінь пари на тканину, поки пара не буде виходити рівномірно.
- Для випаровування гардин, одягу тощо можна також тримати праску вертикально.

### Сухе прасування

- Виставте температуру праски у відповідності до матеріалу одягу.
  - Синтетична тканина
  - Вовна
  - Льон

### Розчинник для шпалер (поставляється за окремим замовленням)

*Додаткове приладдя, номер замовлення див. стор. 290*

За допомогою розчинника для шпалер паровий сепаратор можна використовувати для зняття паперових шпалер.

- Покладіть розчинник для шпалер на край смужки шпалери по всій поверхні. Увімкніть перемикач пари (C4) та застосуйте пару доти, поки шпалера не розмокне (приблизно 10 сек.).
- Покладіть розчинник для шпалер на наступну ділянку шпалер. При цьому тримайте важіль подачі пари (C4) натиснутим. Зачепіть шпателем розмочену частину шпалери та зніміть її зі стіни. Кладіть розчинник для шпалер смужка за смужкою та послідовно знімайте шпалери.
- При багаторазовому фарбуванні шорсткуватих шпалер пара не може пройти крізь шпалеру. Тому рекомендується попередньо обробити шпалери голчастим валиком.

## Паротурбощітка (поставляється за окремим замовленням)

*Додаткове приладдя, номер замовлення див. стор. 290*

### Застосування:

- кути, стики
- важкодоступні місця

Паротурбощітка переміщується за допомогою потоку пари, що виходить, та ідеально підходить для легкого очищення надзвичайного забруднення навіть у важко доступних місцях на кухні та у ванній кімнаті.

## Сопло для очищення текстилю (поставляється за окремим замовленням)

*Додаткове приладдя, номер замовлення див. стор. 290*

### Застосування:

Для освіження висячого текстилю, наприклад, піджака або гардин, можна використати дві функції:

- очищення предметів одягу за допомогою підняття ниток;
- пропаровування та розгладження текстилю (також видаляє запахи).

У разі приведення в дію важеля виходить пара. Завжди спрямовуйте сопло спочатку на тканину, поки пара не буде виходити рівномірно.

## Віконне сопло (поставляється за окремим замовленням)

*Додаткове приладдя, номер замовлення див. стор. 290*

### Застосування:

- вікна, дзеркала
- скляні душові кабінки
- інші скляні поверхні
- ➔ За допомогою віконного сопла рівномірно обробіть парою скляну поверхню на відстані приблизно 20 см.
- ➔ Потім перемістіть блокування (С3) вперед, щоб уникнути небажаного приведення в дію важеля подачі пари (С4).
- ➔ Протріть скляну поверхню за допомогою гумової губки віконного сопла смуга за смугою, рухаючись зверху вниз. Після

кожної смужки протирайте насухо гумову губку та нижню частину вікна ганчіркою.

## Огляд додаткового приладдя

**Парова праска з підшовою з високоякісної сталі** (номер замовлення 2.884-503)

**Підшова праски з антипригарним покриттям** (номер замовлення 2.860-132)

**Професійна парова праска з алюмінієвою підшовою** (номер замовлення 2.884-504)

**Підшова праски з антипригарним покриттям** (номер замовлення 2.860-131)

**Стіл для прасування з активним відсмоктуванням пари й функцією продувки** (номер для замовлення 2 884-933) Для гарного результату прасування при низьких витратах часу.

**Розчинник для шпалер** (номер замовлення 2.863-062)

**Набір круглих щіток** (номер замовлення 2.863-058) - 4 круглих щітки для сопла точкового струменя.

**Набір круглих щіток з щітиною з латуні** (номер замовлення 2.863-061) - 3 круглих щітки для сопла точкового струменя (для особливо стійкого забруднення)

**Ганчірки з епонжу** (номер замовлення 6.369-481) - 5 ганчірок для підлоги

**Покриття з епонжу** (номер замовлення 6.370-990) - 5 покриттів

**Набір ганчірок з епонжу** (номер замовлення 6.960-019) - 2 ганчірки для підлоги, 3 покриття

**Набір ганчірок з мікролокна** (номер замовлення 6.905-921) - 1 ганчірка для підлоги, 1 покриття з особливою здатністю до всмоктування пилу та зняття бруду

**Біозасіб для видалення накипу RM 511** (номер замовлення 6.290-239) 3 x 100 г порошку для чищення резервуара.

**Кругла щітка зі шкребок** (номер замовлення 2.863-140)

**Віконне сопло** (номер замовлення 4.130-115)

**Гумова губка для віконного сопла** (номер замовлення 6.273-140)

**Сопло для чищення текстилю** (номер замовлення 4.130-390)

**Паротурбощітка** (номер замовлення 2.863-159)

**Подовжувач** (номер замовлення 5.762-236)

Подовжувач для сопла точкового струменя

**Силове сопло** (номер замовлення 5.762-326)

Насадка для сопла точкового струменя

## Догляд, технічне обслуговування

### ⚠ НЕБЕЗПЕКА

Роботи з технічного обслуговування необхідно проводити лише при витягнутому мережному штекері та охолодженому паровому сепараторі.

**Вказівка:** у разі тривалого використання стандартної дистильованої води не потрібно видаляти накип з резервуара.

### Промивання резервуара

Промивайте резервуар парового сепаратора не пізніше кожного 5-го наповнення резервуара.

- ➔ Наповніть резервуар водою й інтенсивно струсіть його. За рахунок цього відокремлюються залишки накипу, що осіли на дні резервуара.
- ➔ Вилийте воду. При цьому нахиліть прилад заливною воронкою у кут (див. рис. 10).



Рисунок 10

### Видалення накипу з резервуара

Якщо на стінках резервуара утворився накип, рекомендується видаляти його через наступні інтервали (нв=наповнення резервуара водою):

Діапазон жорсткості	° dH	ммоль/л	нв
I м'яка	0-7	0-1,3	100
II середня	7-14	1,3-2,5	90
III жорстка	14-21	2,5-3,8	75
IV дуже жорстка	>21	>3,8	50

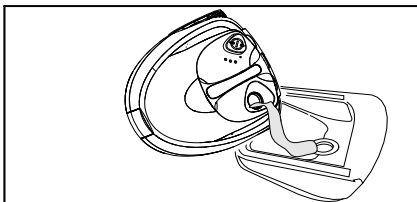
**Вказівка:** інформацію щодо жорсткості води можна отримати у організації з водозабезпечення або у організації міського комунального господарства.

- ➔ Витягніть мережний штекер зі штепсельної розетки.

- ➔ Вилийте всю воду з парового резервуара.

### ⚠ ПОПЕРЕДЖЕННЯ

Застосовуйте виключно ті продукти, що дозволені для використання компанією "Kärcher", щоб виключити можливе пошкодження приладу.

- ➔ Для видалення вапняного нальоту використовуйте засіб для видалення вапна фірми KÄRCHER (Замовлення № 6.295-206). При використанні засобу для видалення вапна зверніть увагу на вказівки з дозування, наведені на упакуванні.

### ⚠ Увага

Будьте обережні під час заповнення та випорожнення парового сепаратора. Видалення накипу може впливати на делікатні поверхні.

- ➔ Залийте засіб для видалення накипу у резервуар та залишіть діяти протягом приблизно 8 годин.

### ⚠ ПОПЕРЕДЖЕННЯ

Під час видалення накипу на закручіть запобіжну пробку приладу. Не використовувати прилад, поки засіб для видалення накипу знаходиться у резервуарі.

- ➔ Через 8 годин вилийте з резервуара розчин для видалення накипу. У резервуарі залишається ще залишок розчину, для того, щоб остаточно видалити залишки розчину, необхідно прополоскати резервуар два-три рази холодною водою.
- ➔ Зараз паровий сепаратор знов готовий до роботи.

### Догляд за приладдям

Перед прибиранням приладдя на зберігання необхідно дати йому повністю висохнути.

- ➔ Не ставте під час видалення накипу та висихання сопло для підлоги (H1), ручне сопло (E1) та круглу щітку (D3) щетиною донизу, щоб уникнути їх деформування.

**Вказівка:** ганчірка для підлоги та покриття з епонжу попередньо промити, тому їх можна одразу використовувати під час роботи з паровим сепаратором.

- Мийте забруднені ганчірки для підлоги та покриття з епонжу при 60°C у пральній машині. Для зберігання здатності тканини вбирати вологу не використовуйте при пранні речовини для полоскання білизни. Ганчірки можна сушити в апараті для сушіння білизни.

## Допомога для усунення неполадок

Часто пошкодження є досить простими, тому за допомогою приведеного нижче огляду ви самі зможете їх усунути. Якщо ви маєте сумніви або при наявності пошкоджень, не згаданих у огляді, звертайтеся, будь ласка, до авторизованої служби обслуговування клієнтів.

**⚠ Небезпека ураження струмом!**  
Роботи з ремонту приладу можуть проводитися лише авторизованою службою обслуговування клієнтів..

### Тривалий час нагрівання

**У паровому резервуарі з'явився накип.**

- Видаліть накип з парового резервуара.

### Немає пари

**Червона контрольна лампа (недостатня кількість води) світиться.**

Немає води у паровому резервуарі.

Термостат, що реагує на нестачу води, відключив систему обігріву.

- Виключіть пристрій.  
→ Див. "Доливання води" на стор.10

**Важіль подачі пари не можна натиснути**

Важіль подачі пари заблоковано / захист від дітей (С3).

- Змістіть блокування (С3) важеля подачі пари назад.

## Загальні вказівки

### Гарантія

У кожній країні діють умови гарантії, видані нашими компетентними товариствами зі збуту. Неполадки в роботі пристрою ми усуваємо безплатно протягом терміну дії гарантії, якщо вони викликані браком матеріалу чи помилками виготовлення. У гарантійному випадку звертайтеся, будь ласка, з обладнанням та документами, що підтверджують покупку пристрою, до Вашого торгового агента або до приведених нижче пунктів гарантійного обслуговування клієнтів. За збитки, нанесені неналежним поведінням з приладом або недотриманням посібника з експлуатації, служби гарантійного обслуговування клієнтів відповідальності не несуть.

### Запасні деталі

Використовуйте виключно оригінальні запасні деталі Kaesher. Огляд запасних частин можна знайти в кінці інструкції по експлуатації.

## Технічні дані

### Подача струму

Напруга	220-240 V
Тип струму	1~ 50 Hz

### Робочі характеристики

Потужність нагріву	1500 W
Макс. робочий тиск	3,2 бар
Час нагрівання на літр води	9 min
Макс. кількість пари	65 g/min

### Розміри

Паровий резервуар	1,6 l
вага (без обладнання)	6 kg
ширина	340 mm
Довжина	385 mm
висота	315 mm

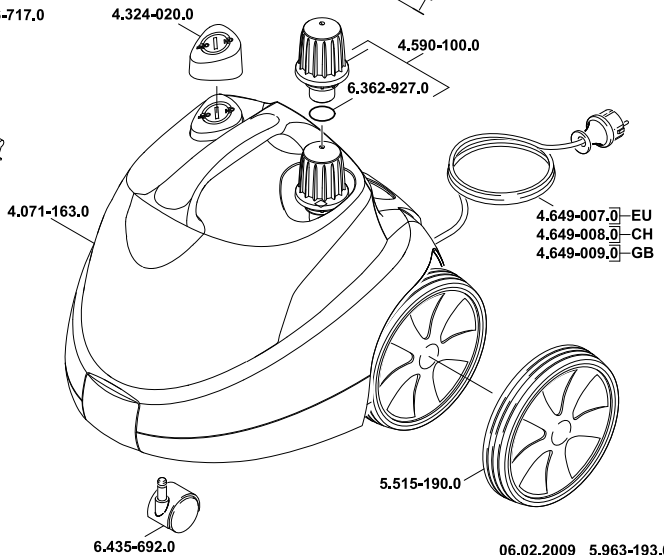
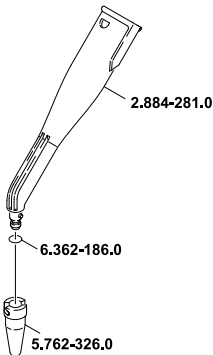
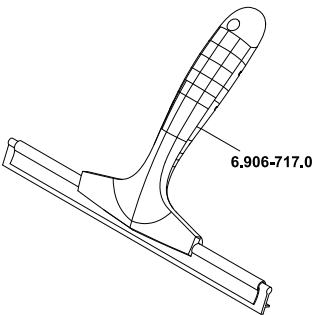
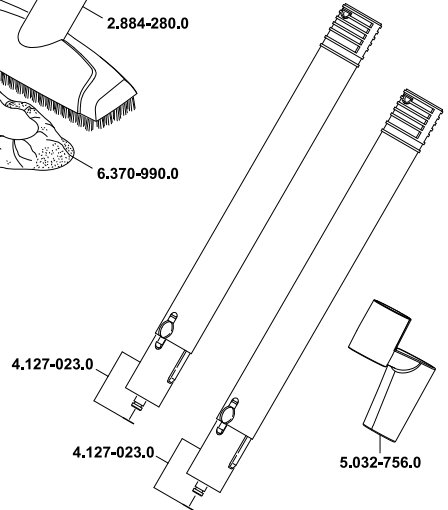
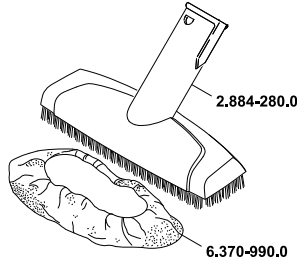
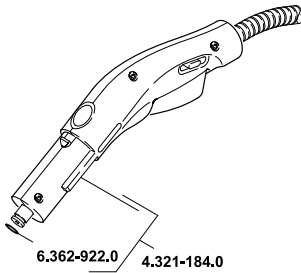
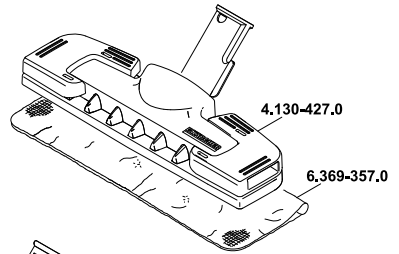
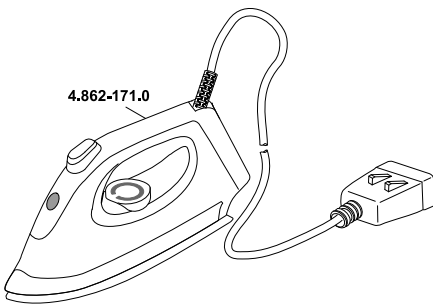

06.02.2009 5.963-193.0

**A**  
Alfred Kärcher Ges.m.b.H.  
Lichtblaustraße 7  
1220 Wien  
☎ (01) 250 600

**AUS**  
Kärcher Pty. Ltd.  
40 Koornang Road  
Scoresby VIC 3179  
☎ (03) 9765 - 2300

**B / LUX**  
Kärcher N.V.  
Industrieweg 12  
2320 Hoogstraten  
☎ B: 0900 10027  
LUX: 0032 900 10027

**BR**  
Kärcher Indústria e Comércio Ltda.  
Av. Prof. Benedito Montenegro 419  
CEP 13.140-000 - Paulínia - SP  
☎ 0800 176 111

**CDN**  
Kärcher Canada Inc.  
6975 Creditview Road Unit #2  
Mississauga, Ontario L5N 8E9  
☎ 1-800-465-4980

**CH**  
Kärcher AG  
Industriestraße 16  
8108 Dällikon  
☎ 0844 850 863

**CZ**  
Kärcher spol s r.o.  
Modletice č.p. 141  
251 01 Říčany u Prahy  
☎ 0323 606 014

**D**  
Alfred Kärcher GmbH & Co. KG  
Service-Center Gissigheim  
Im Gewerbegebiet 2  
97953 Königheim-Gissigheim  
☎ (07195) 903 2065

**DK**  
Kärcher Rengøringsystemer A/S  
Gejlhøvegård 5  
6000 Kolding  
☎ 70 206 667

**E**  
Kärcher S.A.  
Pol. Industrial Font del Radium  
Calle Doctor Trueta 6-7  
08400 Granollers (Barcelona)  
☎ 902 170 068

**F**  
Kärcher S.A.S.  
5 Avenue des Coquelicots  
Z.A. des Petits Carreaux  
94865 Bonneuil-sur-Marne  
☎ (01) 43 996 770

**FIN**  
Kärcher OY  
Yrittäjätie 17  
01800 Klaukkala  
☎ 0207 413 600

**GB**  
Kärcher(UK) Limited  
Kärcher House  
Beaumont Road  
Banbury  
Oxon, OX16 1TB  
☎ 01295 752 200

**GR**  
Kärcher Cleaning Systems A.E.  
31-33, Nikitara str. &  
Konstantinoupoleos str.  
13671 Acharnes  
☎ 210 - 2316 153

**H**  
Kärcher Hungária Kft  
Tormásrét ut. 2.  
2051 Biatorbágy  
☎ (023) 530 640

**HK**  
Kärcher Limited  
Unit 10, 17/F.  
APEC Plaza  
49 Hoi Yuen Road  
Kwun Tong, Kowloon  
☎ (02) 357-5863

**I**  
Kärcher S.p.A.  
Via A.Vespucci 19  
21013 Gallarate (VA)  
☎ 848 - 99 88 77

**IRL**  
Kärcher Limited  
12 Willow Business Park  
Nangor Road  
Clondalkin Dublin 12  
☎ (01) 409 77 77

**KOR**  
Kärcher Co. Ltd. (South Korea)  
Youngjae B/D, 50-1, 51-1  
Sansoo-dong, Mapo-ku  
Seoul 121-060  
☎ 032-465-8000

**MAL**  
Kärcher Cleaning Systems Sdn. Bhd.  
No. 8, Jalan Serindit 2  
Bandar Puchong Jaya  
47100 Puchong, Selangor  
☎ (03) 5882 1148

**MEX**  
Kärcher México, SA de CV  
Av. Gustavo Baz No. 29-C  
Col. Naucalpan Centro  
Naucalpan, Edo. de México  
C.P. 53000 México  
☎ 01 800 024 13 13

**N**  
Kärcher AS  
Stanseveien 31  
0976 Oslo  
☎ 24 17 77 00

**NL**  
Kärcher BV  
Postbus 474  
4870 AL Etten-Leur  
☎ 0900-33 444 33

**NZ**  
Kärcher Limited  
12 Ron Driver Place  
East Tamaki, Auckland  
☎ (09) 274-4603

**P**  
Neoparts Com. e Ind. Automóvel, Lda.  
Largo Vitorino Damásio. 10  
1200 Lisboa  
☎ (21) 3950 040

**PL**  
Kärcher Sp. z o.o.  
Ul. Stawowa 140  
31-346 Kraków  
☎ (012) 6397-222

**PRC**  
Kärcher Cleaning Systems Co., Ltd.  
Part B, Building 30,  
No. 390 Ai Du Road  
Shanghai Waigaoqiao 200131  
☎ (021) 5046-3579

**RO**  
Kärcher Romania s.r.l.  
Sos. Odaii Nr. 439  
013606 București  
☎ 0372 709 001

**RUS**  
ООО «Керхер»  
109147, Москва  
ул. Таганская, д.34, стр.3  
☎ +7 495 228 39 45

**S**  
Kärcher AB  
Tagenevägen 31  
42502 Hisings-Kärra  
☎ (031) 577-300

**SGP**  
Kärcher Asia Pacific Pte. Ltd.  
5 Toh Guan Road East  
#01-00 Freight Links  
Express Distripark  
Singapore 608831  
☎ 6897-1811

**SK**  
Kärcher Slovakia, s.r.o.  
Beniakova 2  
94901 Nitra  
☎ 037 6555 798

**TR**  
Kärcher Servis Ticaret A.S.  
9 Eylül Mahallesi  
307 Sokak No. 6  
Gazizemir / Izmir  
☎ (0232) 252-0708

**TWN**  
Kärcher Limited  
5F/6. No.7  
Wu-Chuan 1st Rd  
Wu-Ku Industrial Zone  
Taipei County  
☎ (02) 2299-9626

**UA**  
Kärcher Ukraine  
Kilzeva doroga, 9  
03191, Kyiv  
☎ (044) 594 75 75

**UAE**  
Kärcher FZE  
Jebel Ali Free Zone  
RA 8, XB 1, Jebel Ali, Dubai  
☎ (04) 8836-776

**USA**  
Alfred Kärcher, Inc  
2170 Satellite Blvd  
Suite 350  
Duluth, GA 30097  
☎ 678-935-4545; 877-527-2437

**ZA**  
Kärcher (Pty.) Limited  
144 Kuschke Street  
Meadowdale  
Edenvale 1614  
☎ (011) 574-5360



[www.kaercher.com](http://www.kaercher.com)