

KÄRCHER

makes a difference

RC 3 RC 3 Premium



Deutsch	5
English	13
Français	21
Italiano	29
Nederlands	37
Español	45
Português	53
Dansk	61
Norsk	69
Svenska	77
Suomi	85
Ελληνικά	93
Türkçe	102
Русский	110
Magyar	119
Čeština	127
Slovenščina	135
Polski	143
Românește	151
Slovenčina	159
Hrvatski	167
Srpski	175
Български	183
Eesti	192
Latviešu	200
Lietuviškai	208
Українська	216
Қазақша	225
العربية	242



Register
your product

www.kärcher.com/welcome



001

EAC



97646340 (02/19)

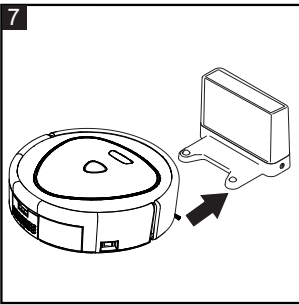
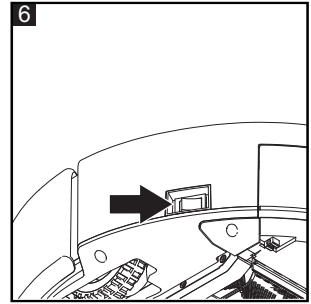
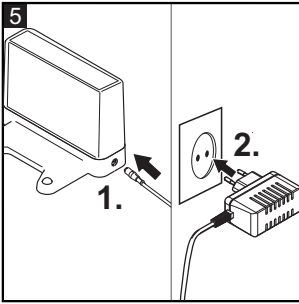
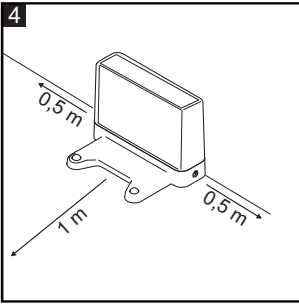
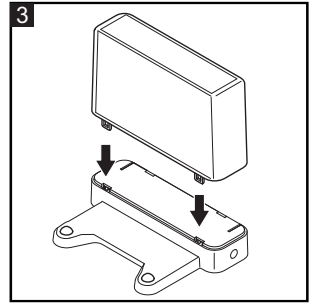
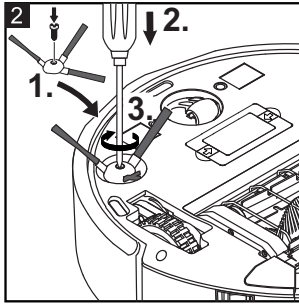
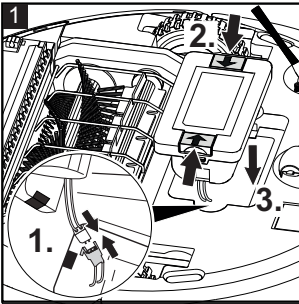

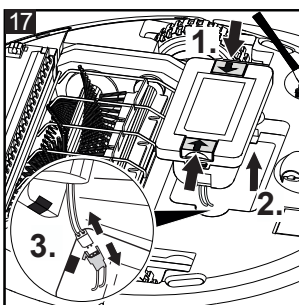
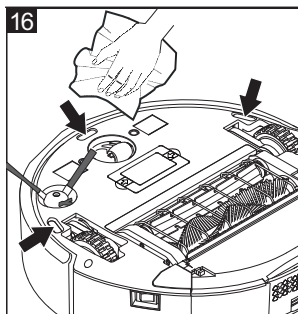
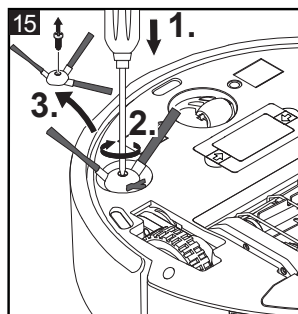
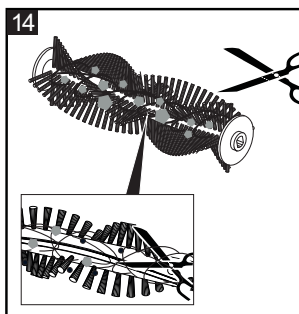
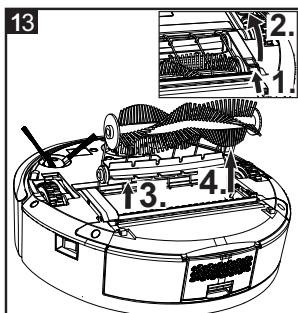
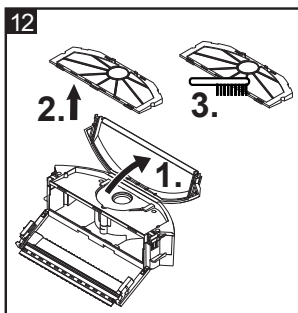
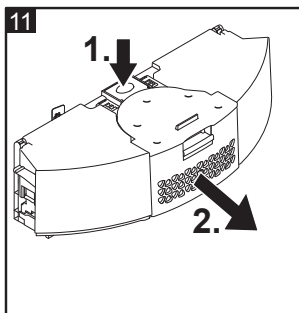
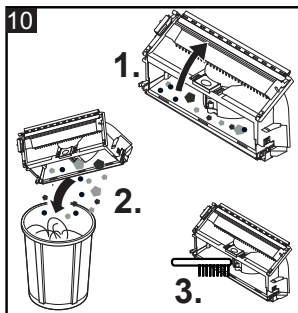
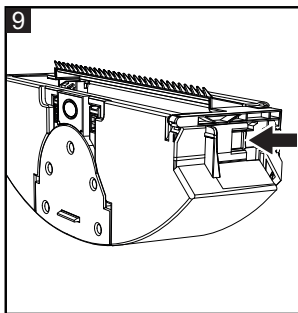
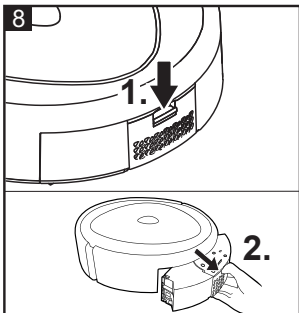

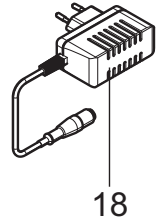
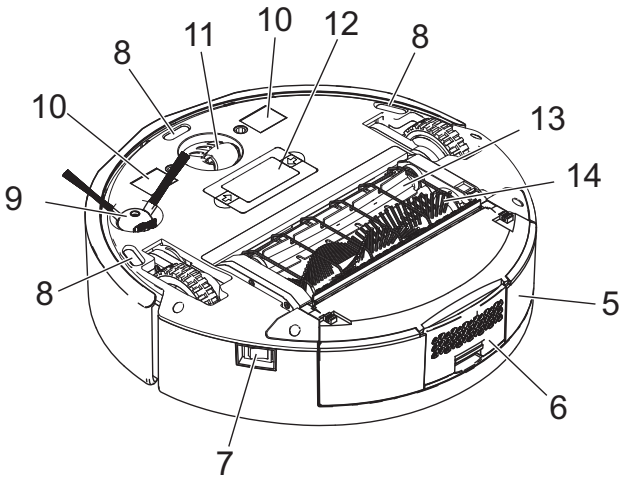
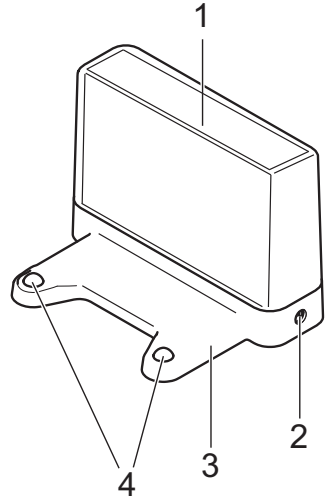
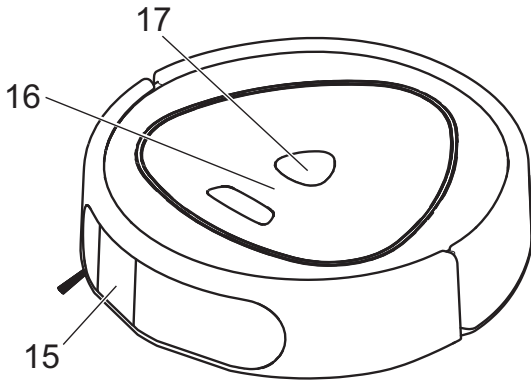

Inhaltsverzeichnis

Allgemeine Hinweise	DE	5
Sicherheitshinweise	DE	5
EU-Konformitätserklärung	DE	8
Gerätebeschreibung	DE	9
Funktion und Arbeitsweise	DE	9
Vorbereitungen zur Inbetriebnahme	DE	9
Betrieb	DE	10
Pflege und Wartung	DE	11
Technische Daten	DE	11
Altgerät und Akku entsorgen	DE	11
Störungshilfe	DE	12
Verwendung der App	DE	12

Allgemeine Hinweise



Lesen Sie vor der ersten Benutzung Ihres Gerätes diese Originalbetriebsanleitung, handeln Sie danach und bewahren Sie diese für späteren Gebrauch oder für Nachbesitzer auf.

Bestimmungsgemäße Verwendung

Das Gerät besteht aus zwei Einheiten; einer **Station** und einem akkubetriebenen **Reinigungsroboter**.

- Er ist zur vollautomatischen Reinigung von Hartböden und Niedrigflorteppichen vorgesehen und kann auf allen gängigen Bodenbelägen zur autonomen, kontinuierlichen Unterhaltsreinigung eingesetzt werden.
- Dieses Gerät wurde für den privaten Gebrauch entwickelt und ist nicht für die Beanspruchungen des gewerblichen Einsatzes vorgesehen.

Benutzen Sie den Reinigungsroboter ausschließlich:

- zur Reinigung von Hartböden und Niedrigflorteppichen im Privathaushalt.

Achtung: Zur Vermeidung von Kratzern auf sehr empfindlichen Bodenbelägen (z.B. weichem Marmor), bitte zuerst an unauffälliger Stelle testen.

Benutzen Sie den Reinigungsroboter **nicht** zur Reinigung:

- von nassen Bodenbelägen.
- von Wasch- oder sonstigen Feuchträumen.
- von Treppen.
- von Tischplatten und Regalen.
- von Keller oder Dachboden.
- von Lagerräumen, Industriegebäuden, usw.
- im Freien.

Der Hersteller haftet nicht für eventuelle Schäden, die durch nicht bestimmungsgemäßen Gebrauch oder falsche Bedienung verursacht werden.

Umweltschutz



Die Verpackungsmaterialien sind recyclebar. Bitte werfen Sie die Verpackungen nicht in den Hausmüll, sondern führen Sie diese einer Wiederverwertung zu.



Altgeräte enthalten wertvolle recyclingfähige Materialien, die einer Verwertung zugeführt werden sollten. Batterien und Akkus enthalten Stoffe, die nicht in die Umwelt gelangen dürfen. Bitte entsorgen Sie Altgeräte, Batterien und Akkus deshalb über geeignete Sammelsysteme.

Entsorgung von Filtern

Der Filter ist aus umweltverträglichen Materialien hergestellt.

Sofern er keine eingesaugten Substanzen enthält, die für den Hausmüll verboten sind, kann er über den normalen Hausmüll entsorgt werden.

Hinweise zu Inhaltsstoffen (REACH)

Aktuelle Informationen zu Inhaltsstoffen finden Sie unter:

www.kaercher.de/REACH

Lieferumfang

Der Lieferumfang Ihres Gerätes ist auf der Verpackung abgebildet. Prüfen Sie beim Auspacken den Inhalt auf Vollständigkeit.

Bei fehlendem Zubehör oder bei Transportschäden benachrichtigen Sie bitte Ihren Händler.

Zubehör und Ersatzteile

Nur Original-Zubehör und Original-Ersatzteile verwenden, sie bieten die Gewähr für einen sicheren und störungsfreien Betrieb des Gerätes.

Informationen über Zubehör und Ersatzteile finden Sie unter www.kaercher.com.

Garantie

In jedem Land gelten die von unserer zuständigen Versicherungsgesellschaft herausgegebenen Garantiebedingungen. Etwaige Störungen an Ihrem Gerät beseitigen wir innerhalb der Garantiefrist kostenlos, sofern ein Material- oder Herstellungsfehler die Ursache sein sollte. Im Garantiefall wenden Sie sich bitte mit Kaufbeleg an Ihren Händler oder die nächste autorisierte Kundendienststelle.

(Adresse siehe Rückseite)

Sicherheitshinweise

- *Lesen Sie vor der Inbetriebnahme die Betriebsanleitung Ihres Gerätes und beachten Sie besonders die Sicherheitshinweise.*
- *Die an dem Gerät angebrachten Warn- und Hinweisschilder geben wichtige Hinweise für den gefahrlosen Betrieb.*
- *Neben den Hinweisen in der Betriebsanleitung müssen die allgemeinen Sicherheits- und Unfallverhütungsvorschriften des Gesetzgebers berücksichtigt werden.*

Elektrische Komponenten

⚠ **GEFAHR**

- *Netzstecker und Steckdose niemals mit feuchten Händen anfassen.*
- *Netzanschlussleitung mit Netzstecker vor jedem Betrieb auf Schäden prüfen. Beschädigte Netzanschlussleitung unverzüglich durch autorisierten Kundendienst / Elektrofachkraft austauschen lassen. Gerät mit beschädigter Netzanschlussleitung nicht in Betrieb nehmen.*
- *Reparaturarbeiten und Arbeiten an elektrischen Bauteilen dürfen nur vom autorisierten Kundendienst durchgeführt werden.*
- *Keine Scheuermittel, Glas- oder Allzweckreiniger verwenden! Gerät niemals in Wasser tauchen.*
- *Den Netzstecker nicht durch Ziehen am Netzkabel aus der Steckdose ziehen.*
- *Das Netzanschlusskabel nicht über scharfe Kanten ziehen und nicht einquetschen.*
- *Das Gerät nicht am Netzanschlusskabel tragen / transportieren.*

⚠ **WARNUNG**

- *Das Gerät darf nur an einen elektrischen Anschluss angeschlossen werden, der von einem Elektroinstallateur gemäß IEC 60364 ausgeführt wurde.*

- *Das Gerät nur an Wechselstrom anschließen. Die Netzspannung muss mit der auf dem Typenschild angegebenen Spannung übereinstimmen.*
- *Aus Sicherheitsgründen empfehlen wir grundsätzlich, das Gerät über einen Fehlerstromschutzschalter (max. 30 mA) zu betreiben.*
- *Beim Betrieb das Netzkabel vollständig dem Gerät herausziehen / abwickeln.*
- *Das Ladegerät nur in trockenen Räumen verwenden und lagern.*

Hinweise zum Ladebetrieb von Ladestation und Reinigungsroboter

- *Mit der Ladevorrichtung der Station darf nur der Reinigungsroboter geladen werden.*
- *Die Akkus des Reinigungsroboters dürfen nur an der Ladevorrichtung der Station geladen werden.*
- **Kurzschlussgefahr!** *Leitende Gegenstände (z.B. Schraubendreher oder Ähnliches) von den Ladekontakten fernhalten.*

Sicherer Umgang

⚠ **GEFAHR**

Der Betrieb ist untersagt in Räumen:

- *die mit einer Alarmanlage oder Bewegungsmelder gesichert sind.*
- *in denen die Luft brennbare Gase von Benzin, Heizöl,*

Farbverdünner, Lösungsmittel, Petroleum oder Spiritus enthält (Explosionsgefahr).

- *mit brennendem Feuer bzw. Glut in einem offenen Kamin ohne Aufsicht.*
- *mit brennenden Kerzen ohne Aufsicht.*
- *Verpackungsfolien von Kindern fernhalten, es besteht Erstickungsgefahr!*

⚠ WARNUNG

- *Das Gerät darf nicht von Kindern oder nicht unterwiesenen Personen betrieben werden.*
- *Dieses Gerät ist nicht dafür bestimmt, durch Personen mit eingeschränkten physischen, sensorischen oder geistigen Fähigkeiten oder mangels Erfahrungen und/oder mangels Wissen benutzt zu werden, es sei denn, sie werden durch eine für ihre Sicherheit zuständige Person beaufsichtigt oder erhalten von ihr Anweisungen, wie das Gerät zu benutzen ist und haben die daraus resultierenden Gefahren verstanden.*
- *Kinder dürfen das Gerät nur dann verwenden, wenn sie über 8 Jahre alt sind und wenn sie durch eine für ihre Sicherheit zuständige Person beaufsichtigt werden oder von ihr Anweisungen erhielten, wie das Gerät zu benutzen ist und die daraus resul-*

tierenden Gefahren verstanden haben.

- *Kinder dürfen mit dem Gerät nicht spielen.*
- *Kinder beaufsichtigen, um sicherzustellen, dass sie nicht mit dem Gerät spielen.*
- *Die Reinigung und Anwen-*
derwartung dürfen von Kin-
dern nicht ohne Aufsicht
durchgeführt werden.

⚠ VORSICHT

- *Das Gerät vor jeder Reini-*
gung / Wartung ausschalten
und den Netzstecker ziehen.

ACHTUNG

- *Das Gerät vor extremer Wit-*
terung, Feuchtigkeit und Hit-
ze schützen.
- *Einsatztemperaturbereich: 5-*
40°C.

Sonstige Gefahren

⚠ GEFAHR

Explosionsgefahr!

- *Der Betrieb in explosionsge-*
fährdeten Bereichen ist unter-
sagt.
- *Keine explosiven oder brenn-*
baren Gase, Flüssigkeiten
und Stäube aufsaugen!
- *Keine reaktiven Metallstäube*
(z. B. Aluminium, Magnesium
oder Zink) aufsaugen!
- *Keine unverdünnten Säuren*
oder Laugen aufsaugen!
- *Keine brennenden oder glim-*
menden Gegenstände auf-
saugen!

⚠ VORSICHT

- *Um Unfälle oder Verletzungen zu vermeiden, beim*

Transport das Gewicht des Gerätes beachten (siehe technische Daten).

- **Gerät enthält drehende Bürstenwalze, auf keinen Fall während des Betriebes mit Fingern oder Werkzeug hineinfassen!**
- **Nicht auf Station bzw. Reinigungsroboter stehen oder sitzen.**
- **Es besteht Stolpergefahr durch den umherfahrenden Reinigungsroboter.**
- **Durch Anstoßen des Reinigungsroboters können Gegenstände umfallen (auch Gegenstände auf Tischen oder kleinen Möbelstücken).**
- **Reinigungsroboter kann sich in herunterhängenden Telefonkabeln, Elektrokabeln, Tischdecken, Schnüren, Gürtel usw. verfangen. Das kann zum Herunterfallen von Gegenständen führen.**

Gefahrenstufen

⚠ **GEFAHR**

Hinweis auf eine unmittelbar drohende Gefahr, die zu schweren Körperverletzungen oder zum Tod führt.

⚠ **WARNUNG**

Hinweis auf eine möglicherweise gefährliche Situation, die zu schweren Körperverletzungen oder zum Tod führen kann.

⚠ **VORSICHT**

Hinweis auf eine möglicherweise gefährliche Situation, die zu

leichten Verletzungen führen kann.

ACHTUNG

Hinweis auf eine möglicherweise gefährliche Situation, die zu Sachschäden führen kann.

Ladegerät

Folgenden Adapter benutzen:



Ladegerät

⚠ **WARNUNG**

Den Akku nur mit beiliegendem Originalladegerät oder einem von KÄRCHER zugelassenen Ladegerät laden.



Den Akku nicht ins Feuer werfen.



Den Akku nicht ins Wasser werfen.

Laser Information

⚠ **WARNUNG**

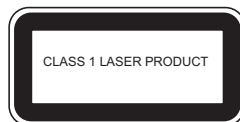

Dieses Etikett konnte aus Platzgründen nicht mehr am Produkt angebracht werden.

EU-Konformitätserklärung

Gerät	Bauart	Frequenz MHz	Leistung max. ERP
RC 3	WLAN	2412-2472	60 mW

Hiermit erklärt Alfred Kärcher SE & Co. KG, dass der Funkgerätetyp Robo Cleaner der Richtlinie 2014/53/EU entspricht. Den vollständigen Text der EU-Konformitätserklärung finden Sie unter www.kaercher.com/rc3.

Gerätebeschreibung

Abbildungen siehe Ausklappseite!



- 1 Station
- 2 Anschluss Netzstecker
- 3 Station unterer Teil
- 4 Ladekontakte
- 5 Schutzbehälter
- 6 Gebläse
- 7 Geräteschalter
- 8 Bodensensoren
- 9 Seitliche Bürste
- 10 Ladekontakte
- 11 Vorderes Rad
- 12 Akku/Akkufach
- 13 Gummibürste
- 14 Bürstenwalze
- 15 Lasersensor
- 16 Anzeige
- 17 Taste AUTO (mit Kontrollleuchte)
- 18 Netzgerät

Funktion und Arbeitsweise

Das Gerät besteht aus zwei Einheiten; einer **Station** und einem akkubetriebenen **Reinigungsroboter**.

Reinigungsroboter

Der mobile Reinigungsroboter bezieht seine Energie aus einem eingebauten Akku. Mit einer Akkuladung kann der Reinigungsroboter bis zu 120 Minuten reinigen.

Lässt die Akkuladung nach, sucht er seine Station selbstständig, um sich an der Station aufzuladen. Bei längerer Suche schaltet er die Reinigungsaggregate ab, um bei der Suche Energie zu sparen.

Der Reinigungsroboter bewegt sich systematisch. Mithilfe des Kamera-Laser-Sensors scannt er den Raum und reinigt diesen schrittweise. Hindernissen weicht er dabei aus.

Die flache Konstruktion des Reinigungsroboter macht es möglich, dass er auch unter Möbeln wie Bett, Sofa und Schrank reinigen kann.

Der Reinigungsroboter verfügt über zuverlässige Absturzsensoren die Treppen und Absätze erkennen und Abstürze verhindern.

Station für Reinigungsroboter

In der Station wird der Akku des Reinigungsroboters geladen.

Hinweis

- Beginnt der Reinigungsroboter die Reinigungsarbeit von der Station aus, geht der Roboter bei mangelnder Stromladung wieder zurück zur Station. Sobald der Ladeprozess beendet ist, verlässt der Roboter selbstständig die Station und setzt die Reinigungsarbeit fort.
- Wenn der Reinigungsroboter die Reinigungsarbeiten abgeschlossen hat, fährt er zur Aufladung ebenfalls zur Reinigungsstation zurück.

Vorbereitungen zur Inbetriebnahme

Gerät auspacken



Die Verpackungsmaterialien sind recyclebar. Bitte werfen Sie die Verpackungen nicht in den Hausmüll, sondern führen Sie diese einer Wiederverwertung zu.

Lieferumfang

	RC 3	RC 3 Premium
Teil	Stück	Stück
Reinigungsroboter	1	1
Station	1	1
Akku	1	1
Filter (vorinstalliert)	2	3
Netzgerät	1	1
Seitliche Bürste	1	2
Reinigungsbürste	1	1
Schraubendreher	1	1
Schraube	2	2
Gummibürste (bereits im Gerät eingesetzt)	1	1
Bürstenwalze (bereits im Gerät eingesetzt)	1	1

- ➔ Überprüfen Sie beim Auspacken, ob alle Teile vorhanden sind. Sollten Teile fehlen oder Sie beim Auspacken einen Transportschaden feststellen, benachrichtigen Sie sofort Ihren Händler.

Akku in Akkufach einsetzen

Abbildung **1**

- ➔ Verbinden Sie den Kabelstecker des Akkus mit dem Kabelstecker des Akkufachs.
- ➔ Die Akkuverriegelung in Pfeilrichtung gleichzeitig nach innen drücken und Akku im Akkufach einrasten lassen.

Gerät montieren

Abbildung **2**

- ➔ Schrauben Sie die seitliche Bürste fest.

Station montieren

Abbildung **3**

- ➔ Drücken Sie den oberen Teil der Station auf die Basis, bis sie einrastet.

Aufstellhinweise für die Station

Die Position der Station ist so zu wählen, dass der Reinigungsroboter diese problemlos erreichen kann.

Abbildung **4**

- ➔ Reinigen Sie die Auflageflächen, bevor Sie die Station aufstellen.
- ➔ Station so aufstellen, dass sich 1 m vor ihr und 0,5 m zu den Seiten keine Hindernisse befinden.
- ➔ Station eben aufstellen.

Betrieb

Vorbereitungen für die Reinigung

Achtung:

Vor dem Betrieb des Reinigungsroboters bitte dafür sorgen dass keine Hindernisse auf dem Boden, an Treppen oder Absätzen liegen.

Hindernisse können zum Beispiel sein:

–	Zeitungen, Bücher, Zeitschriften, Papier
–	Kleidung, Spielzeug, CDs
–	Plastiktüten
–	Flaschen, Gläser
–	Gardinen am Boden
–	Badevorleger

Tipps und Tricks

- Beobachten Sie den Reinigungsroboter bei den ersten Reinigungsarbeiten. Hindernisse im Raum die er nicht bewältigen kann, sollten Sie frühzeitig entfernen. Damit vermeiden Sie unerwünschte Unterbrechungen.
- Räumen Sie vor dem Einsatz des Reinigungsroboter genauso auf, als ob Sie Staubsaugen würden. Lassen Sie keine losen Gegenstände auf dem Boden liegen.
- Binden Sie herunterhängende Kabel, Schnüre oder Vorhänge hoch, um ein Herunterziehen zu vermeiden.
- Alle Kabel etc. müssen vor dem Gebrauch des Reinigungsroboters vom Boden entfernt werden.
- Achten Sie darauf, dass der Akku vollständig geladen ist, wenn Sie das Gerät länger als 4 Monate einlagern und entnehmen Sie den Akku aus dem Gerät.
- Achten Sie bei der Reinigung eines Raumes darauf, dass alle Türen geschlossen sind.
- Achten Sie bei der Reinigung einer Etage darauf, dass der Reinigungsroboter nicht hinter Türen gelangen kann.

Inbetriebnahme

Abbildung 5

- ➔ Stecken Sie den Ladestecker in den Anschluss der Station.
- ➔ Stecken Sie den Netzstecker in eine geeignete Steckdose.

Abbildung 6

- ➔ Schalten Sie den Reinigungsroboter am Geräteschalter ein.
*Der Reinigungsroboter gibt ein akustisches Signal von sich.
Die Signalleuchte blinkt ca. 15 s und leuchtet dann dauerhaft.
Der Reinigungsroboter befindet sich im Standby.*

Abbildung 7

- ➔ Stellen Sie den Reinigungsroboter vor der Station auf den Boden.
- ➔ Schieben Sie der Reinigungsroboter vorsichtig auf die Ladestation.
Der Ladevorgang beginnt mit einem akustischen Signal.
- ➔ Drücken Sie die Taste Start, um den Reinigungsroboter einzuschalten.

Hinweis: Nachdem der Reinigungsroboter die Ladestation verlassen hat, die Position der Ladestation nicht verändern. Der Reinigungsroboter findet sonst die Ladestation nicht mehr.

Kontrollleuchte

Weiß	Dauerlicht (hat 3 Bedeutungen)	– Während der Reinigungsfahrt – Wenn der Ladeprozess beendet ist – Wenn im Standby-Modus, Licht leuchtet 3 Minuten lang, danach schaltet es sich aus
	Langsames Blinken	Ladevorgang
	Schnelles Blinken	Einschaltvorgang
Rot	Akkuladung unter 15 %	

Inbetriebnahme nach langer Ruhezeit oder leerem Akku

Wird der Reinigungsroboter mit vollständig leeren Akkus in Betrieb genommen, zeigt das Gerät keinerlei Funktion. Gehen Sie dann folgendermaßen vor, um das Gerät in Betrieb zu nehmen:

- ➔ Schalten Sie den Reinigungsroboter am Geräteschalter ein.
- ➔ Schieben Sie der Reinigungsroboter vorsichtig auf die Ladestation.

Funktionen der Taste AUTO

Reinigung starten

- ➔ Drücken Sie die Taste AUTO, wenn der Reinigungsroboter sich im Standby befindet.
Der Reinigungsroboter beginnt mit der Reinigungsfahrt.

Lademodus

- ➔ Halten Sie die Taste AUTO zwei Sekunden gedrückt, wenn der Roboter sich außerhalb der Station im Standby befindet
*Der Reinigungsroboter geht in den Lademodus über und kehrt zur Station zurück.
Hinweis: Während der Reinigungsfahrt kehrt der Reinigungsroboter automatisch zur Station zurück, wenn der Akkustand niedrig ist.*

Reinigungsroboter anhalten

- ➔ Drücken Sie die Taste AUTO, um die aktuelle Aktion des Reinigungsroboters anzuhalten.
*Der Reinigungsroboter geht in den Standby über.
Hinweis: Wenn nach 3 Minuten im Standby keine Aktion durchgeführt wurde, geht der Roboter in den Ruhezustand über und die Kontrolllampe erlischt.*

Reinigungsroboter aufwecken

- ➔ Drücken Sie die Taste AUTO, um den Reinigungsroboter aus dem Ruhezustand aufzuwecken.

Fahrprogramme

Der Reinigungsroboter hat zwei Fahrprogramme.

Fahrprogramme Reinigungsroboter	
1	Automatischer Modus Normale Reinigung <i>Der Roboter reinigt alle erreichbaren Bereiche der Wohnung und fährt diese systematisch ab.</i>
2	Spot Reinigungsmodus <i>Präzise Reinigung eines durch den Kunden ausgewählten Bereichs (ein Quadrat von 1,5 m).</i>

Betrieb beenden / Ausschalten

Wenn der Reinigungsroboter sofort die Reinigungsarbeiten beenden oder das Gerät an einem anderen Ort eingesetzt werden soll.

- Drücken Sie die Taste AUTO.
- Schalten Sie den Reinigungsroboter am Geräteschalter aus.

Hinweis: Soll der Reinigungsroboter über einen längeren Zeitraum nicht benutzt werden, lassen Sie vorher den Akku vollständig aufladen (siehe Kapitel „Inbetriebnahme“).

Entnehmen Sie den aufgeladenen Akku (siehe Kapitel „Akku ausbauen“) und lagern Sie ihn an einem kühlen und trockenen Ort.

Pflege und Wartung

⚠ GEFAHR

Vor allen Wartungsarbeiten die Station und den Reinigungsroboter ausschalten!

Reinigungsroboter

Räder reinigen

- Reinigen Sie die Laufflächen der Räder wenn diese verschmutzt sind.

Schmutzpartikel (wie z.B. Sand usw.) können sich auf der Lauffläche festsetzen und dann empfindliche, glatte Bodenflächen beschädigen.

Schmutzbehälter reinigen

Abbildung 8

- Schieben Sie den Riegel am Schmutzbehälter nach unten und ziehen Sie ihn heraus.

Abbildung 9

- Schieben Sie die Riegel an beiden Seiten des Schmutzbehälters nach oben.

Abbildung 10

- Öffnen Sie die Klappe des Schmutzbehälters.
- Entsorgen Sie den Schmutz und reinigen Sie den Schmutzbehälter mit der Bürste.

Filter reinigen

- Schmutzbehälter ausbauen (siehe vorherige Beschreibung).

Abbildung 11

- Drücken Sie den Entriegelungsknopf am Gebläse. *Das Gebläse springt heraus.*

Abbildung 12

- Nehmen Sie den Filter heraus.
- Reinigen Sie den Filter mit Hilfe der mitgelieferten Bürste.

Reinigungswalzen ausbauen / reinigen

■ Reinigungswalzen ausbauen

Abbildung 13

- Drücken Sie in Pfeilrichtung die Verriegelungsnase der Halterung für Reinigungswalzen ein. Klappen Sie die Halterung und das Schutzgitter auf.
- Entnehmen Sie zuerst die Gummibürste und dann die Bürstenwalze.

Abbildung 14

- Zerschneiden Sie Fäden und Haare mit einer Schere.
- Entfernen Sie die eingewickelten Fäden und Haare.

■ Reinigungswalzen reinigen

- Reinigen Sie die Reinigungswalzen regelmäßig mit der Bürste.

Seitliche Bürste ausbauen / reinigen

Abbildung 15

- Entfernen Sie die Schraube mit dem Schraubendreher.
- Nehmen Sie die seitliche Bürste aus der Halterung.
- Entfernen Sie die eingewickelten Fäden und Haare.

Sensoren reinigen

Abbildung 16

- Reinigen Sie die Sensoren regelmäßig mit einem weichen Tuch.

Akku aus Akkufach entnehmen

Abbildung 17

- Die Akkuverriegelung in Pfeilrichtung gleichzeitig nach innen drücken und Akku aus dem Akkufach entnehmen.
- Den Kabelstecker des Akkus von dem Kabelstecker des Akkufachs trennen.

Technische Daten

Reinigungsroboter

Akkuspannung	14,52	V
Akkukapazität	2,6	Ah
Akkutyp	Li-Ion	
Akkuladezeit	3-4	h
Nennleistung	24	W
Reinigungszeit pro Akkuladung, bis zu	120	min
Schalleistungspegel L _{WA}	71	dB(A)
Schmutzbehältervolumen	0,35	l
Abmessungen	ø 340 x 96	mm
Gewicht	3,6	kg

Technische Änderungen vorbehalten!

Altgerät und Akku entsorgen

- Entnehmen Sie den Akku des Reinigungsroboters, siehe Kapitel „Akku aus Akkufach entnehmen“.
- Entsorgen Sie den Akku umweltgerecht (Sammelstellen oder Händler).
- Entsorgen Sie das Altgerät umweltgerecht.

⚠ GEFAHR

Akku nicht öffnen, es besteht die Gefahr eines Kurzschlusses, zusätzlich können reizende Dämpfe oder ätzende Flüssigkeiten austreten.

Akku nicht starker Sonneneinstrahlung, Hitze sowie Feuer aussetzen, es besteht Explosionsgefahr.

Störungshilfe

Störungsbeseitigung anhand der Fehlercodes

Code	Bedeutung	Ursachen / Folgen	Behebung
E001	Bodensensor Fehler	Bodensensor verschmutzt	Reinigungsroboter ausschalten und Bodensensoren reinigen. Wieder auf den Boden setzen und einschalten.
		Reinigungsroboter ist eingeklemmt	Reinigungsroboter befreien.
E002	Kunststoffwalze funktioniert nicht	Kunststoffwalze ist blockiert.	Reinigungsroboter ausschalten und korrekten Sitz der Kunststoffwalze kontrollieren und Kunststoffwalze ggf. reinigen. Wieder auf den Boden setzen und einschalten.
E003	Akkuladung niedrig	Der Reinigungsroboter reinigt nicht richtig.	Reinigungsroboter auf Station setzen, um ihn zu laden.
		Der Reinigungsroboter findet nicht von allein zur Ladestation zurück.	
E004	Räder drehen nicht	Räder blockiert	Reinigungsroboter ausschalten und Blockierung der Räder beseitigen. Wieder auf den Boden setzen und einschalten.
E005	Schmutzbehälter Kontaktfehler	Schmutzbehälter ist nicht oder schlecht eingesetzt.	Reinigungsroboter ausschalten und Schmutzbehälter korrekt einsetzen. Wieder auf den Boden setzen und einschalten.
E006	Kein Bodenkontakt	Reinigungsroboter ist aufgefahren oder vorderes Rad hat keinen Bodenkontakt	Reinigungsroboter auf ebene Fläche setzen.
E007	Seitliche Bürste ist blockiert	Seitliche Bürste ist stark verschmutzt	Reinigungsroboter ausschalten und seitliche Bürste von Verschmutzung befreien. Wieder auf den Boden setzen und einschalten.
E008	Bedienungs- oder Anzeigenfehler	Anzeige ändert sich nicht oder Button reagiert nicht.	Reinigungsroboter am Geräteschalter ausschalten und wieder einschalten.
E009	Orientierungsfehler	Reinigungsroboter führt keine korrekte Reinigungsfahrt aus.	Kundenservice kontaktieren.
E010	Software wurde nicht richtig aktualisiert	Reinigungsroboter führt keinen Reinigungsvorgang aus.	Software erneut aktualisieren und darauf achten, dass der Reinigungsroboter fest auf der Station sitzt und die Internetverbindung stabil ist.

Allgemeine Störungsbeseitigung

Störung	Behebung
Der Reinigungsroboter unterbricht seine Reinigungsfahrt ständig.	Reinigungsroboter nicht zu grellem Licht aussetzen.
	Reinigungsroboter nicht auf schwarzen Böden einsetzen.
	Bodensensoren auf Verschmutzung prüfen und gegebenenfalls reinigen.
Der Reinigungsroboter startet nicht.	Prüfen, ob der Reinigungsroboter eingeschaltet und geladen ist.
Der Reinigungsroboter lässt sich nicht laden.	Prüfen, ob Ladegerät korrekt angeschlossen ist.

Verwendung der App

Der Reinigungsroboter kann zusätzlich über eine App gesteuert werden.

Die KÄRCHER Home & Garden App kann hier heruntergeladen werden:



Contents

General information	EN	5
Safety instructions	EN	5
Machine operator information:	EN	8
EU Declaration of Conformity	EN	8
Description of the Appliance	EN	8
Function and Mode of Operation	EN	8
Preparing for start-up	EN	9
Operation	EN	9
Maintenance and care	EN	10
Technical specifications	EN	11
Disposing of old device and battery pack	EN	11
Troubleshooting	EN	12
Using the app	EN	12

General information



Before using your appliance for the first time, read these original operating instructions, act in compliance with them, and keep them for later use or for subsequent owners.

Proper use

The appliance consists of two units: a **station** and a battery-operated **cleaning robot**.

- It is intended for fully automatic cleaning of hard floors and low-pile carpets and can be used for autonomous, continuous maintenance cleaning of all common floor coverings.
- This appliance has been designed for use in private households and is not intended for commercial use.

Use the cleaning robot exclusively for:

- For cleaning hard floors and low-pile carpets in private households.

Caution: To prevent scratches, test the appliance in an inconspicuous area first if you are working with very sensitive floor coverings (such as soft marble).

Do not use the cleaning robot to clean the following:

- wet floor coverings,
- wash-rooms or other wet rooms,
- stairs,
- tabletops and shelves,
- cellars or attics,
- storage rooms, industrial buildings, etc.
- in the open air

The manufacturer is not responsible for any damages that may occur on account of improper use or wrong operations.

Environmental protection



The packaging material can be recycled. Please do not place the packaging into the ordinary refuse for disposal, but arrange for the proper recycling.



Old appliances contain valuable materials that can be recycled. Please arrange for the proper recycling of old appliances. Batteries and accumulators contain substances that must not enter the environment. Please dispose of your old appliances, batteries and accumulators using appropriate collection systems.

Disposal of filters

The filter is made from environment-friendly materials. Provided that the robot has not vacuumed up any prohibited substances, it may be disposed of as standard household rubbish.

Notes about the ingredients (REACH)

You will find current information about the ingredients at:

www.kaercher.com/REACH

Scope of delivery

The scope of delivery of your appliance is illustrated on the packaging. Check the contents of the appliance for completeness when unpacking.

In the event of missing accessories or any transport damage, please contact your dealer.

Accessories and Spare Parts

Only use original accessories and spare parts, they ensure the safe and trouble-free operation of the device. For information about accessories and spare parts, please visit www.kaercher.com.

Warranty

The warranty terms published by the relevant sales company are applicable in each country. We will repair potential failures of your appliance within the warranty period free of charge, provided that such failure is caused by faulty material or defects in manufacturing. In the event of a warranty claim please contact your dealer or the nearest authorized Customer Service centre. Please submit the proof of purchase.
(See address on the reverse)

Safety instructions

- *Please read the operating instructions for your machine before using it, and pay particular attention to the following safety instructions.*
- *Warning and information plates on the machine provide important directions for safe operation.*
- *Apart from the notes contained herein the general safety provisions and rules for the prevention of accidents of the legislator must be observed.*

Electric components

⚠ DANGER

- *Never touch the mains plug and the socket with wet hands.*
- *Check the power cord with mains plug for damage prior to every use. Immediately have damaged power cord replaced by an authorised customer service / electrician. Do not operate an appliance if the power cord is damaged.*
- *Repair works may only be performed by the authorised customer service.*
- *Do not use abrasives, glass or universal cleaners! Never immerse the appliance in water.*
- *Do not remove the mains plug from the socket by pulling on the power cord.*
- *Do not scrape the power cord across sharp edges and ensure that it does not get pressed.*
- *Do not carry / transport the appliance on the mains cable.*

⚠ WARNING

- *The appliance may only be connected to an electric supply that has been installed by an electrician in accordance with IEC 60364.*
- *The appliance may only be connected to alternating current. The mains voltage must correspond with the voltage indicated on the type plate.*

- *For safety reasons, we recommend that you operate the appliance only via a residual current device (max. 30 mA).*
- *Completely pull the power cord out of the appliance or completely uncoil it upon operation.*
- *Store and use the charger in dry rooms only.*

Tips for charging the charging station and the cleaning robot

- *The charging device located on the station must only be used to power the cleaning robot.*
- *The batteries of the cleaning robot may only be charged at the station's charging device.*
- **Short circuit hazard!** *Keep conductive objects (such as screwdrivers or similar) away from the charger contacts.*

Safe handling

⚠ DANGER

The operation of this appliance is prohibited in rooms:

- *protected by alarm systems or motion sensors,*
- *where the air contains inflammable gases of benzene, heating oil, paint thinner, solvents, kerosene, or spirit (risk of explosion),*
- *with a burning or glowing fire in an open fireplace without supervision,*
- *in rooms with burning candles without supervision,*

- *Keep packaging films away from children, there is a risk of suffocation!*

⚠ WARNING

- *The appliance must not be operated by children or persons who have not been instructed accordingly.*
- *This appliance is not intended for use by persons with limited physical, sensory or mental capacities or lacking experience and/or skills, unless such persons are accompanied and supervised by a person in charge of their safety or they have received precise instructions on the use of this appliance and have understood the resulting risks.*
- *Children may only use this appliance if they are over the age of 8 and supervised by a person in charge of their safety, or if they have received instructions on the use of this appliance and have understood the resulting risks.*
- *Children must not play with this appliance.*
- *Supervise children to prevent them from playing with the appliance.*
- *Cleaning and user maintenance must not be performed by children without supervision.*

⚠ CAUTION

- *Switch off the device and pull out the mains plug before per-*

forming any cleaning/servicing work.

ATTENTION

- *Protect the appliance from extreme weather conditions, moisture and heat.*
- *Operating temperature range: 5 - 40°C.*

Other risks

⚠ DANGER

Risk of explosion!

- *The appliance may not be operated in explosive atmospheres.*
- *Do not vacuum up explosive or combustible gases, fluids and dusts!*
- *Do not vacuum up reactive metal dusts (e.g. aluminium, magnesium or zinc!)*
- *Do not vacuum up undiluted acids or brines!*
- *Do not vacuum up burning or smouldering objects!*

⚠ CAUTION

- *In order to prevent accidents or injuries, mind the weight of the appliance during transport (see technical data).*
- *The appliance contains rotary brush roller; please never touch them with the fingers or any other tool when the appliance is in operation!*
- *Do not stand or sit on the station/the cleaning robot.*
- *There is a risk of tripping by the roaming cleaning robot.*
- *Objects may fall down if the cleaning robot bumps into them (this also applies to ob-*

jects on tables or smaller pieces of furniture).

- The cleaning robot may get stuck in telephone cables, electrical cables, tablecloths, strings, belts, etc., which can lead to the dropping of objects.

Hazard levels

⚠ **DANGER**

Pointer to immediate danger, which leads to severe injuries or death.

⚠ **WARNING**

Pointer to a possibly dangerous situation, which can lead to severe injuries or death.

⚠ **CAUTION**

Pointer to a possibly dangerous situation, which can lead to minor injuries.

ATTENTION

Pointer to a possibly dangerous situation, which can lead to property damage.

Charger

Use the following adaptor:



Charger

⚠ **WARNING**

Charge the battery with the enclosed original charger or a charger approved by KÄRCHER only.



Do not throw the battery into the fire.



Do not throw the battery into the water.

Machine operator information:

⚠ **WARNING**

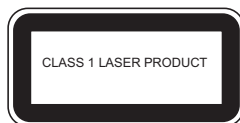

Due to lack of space, this label could no longer be attached to the product.

EU Declaration of Conformity

Device	Type	Frequency MHz	Power max. ERP
RC 3	WLAN	2412-2472	60 mW

Alfred Kärcher SE & Co. KG hereby declares that the radio device type Robo Cleaner complies with the 2014/53/EU directive. The full text of the EU Declaration of Conformity can be found at www.kaercher.com/rc3.

Description of the Appliance

Illustrations on fold-out page!



- 1 Station
- 2 Mains plug connection
- 3 Lower part of station
- 4 Battery contacts
- 5 Dirt receptacle
- 6 Blower
- 7 Power switch
- 8 Floor sensors
- 9 Side brush
- 10 Battery contacts
- 11 Front wheel
- 12 Battery/battery compartment
- 13 Rubber brush
- 14 Brush roller
- 15 Laser sensor
- 16 Display
- 17 AUTO button (with indicator light)
- 18 Power supply unit

Function and Mode of Operation

The appliance consists two units: a **station** and a battery-operated **cleaning robot**.

Cleaning robot

The mobile cleaning robot obtains its energy from a built-in rechargeable battery. The cleaning robot can clean for up to 120 minutes with a single battery charge. The robot independently returns to the station for recharging when the battery charge is low enough. It switches the cleaning unit off during a longer station search to save energy while searching. The cleaning robot moves systematically. It scans the room with a camera-laser sensor and then cleans the room gradually. It navigates around obstacles. The flat design of the cleaning robot allows it to also clean the floor underneath pieces of furniture, such as beds, sofas, cupboards, and wardrobes. The cleaning robot has reliable fall sensors to detect staircases and steps and prevent it from falling.

Station for cleaning robot

The battery for the cleaning robot is charged in the station.

Note

- If the cleaning robot starts cleaning task from the station at the beginning, the robot will go back to the station when lack of power. Once the the charging process is completed, the robot autonomously leaves the station and continues the cleaning task.
- The cleaning robot also returns to the cleaning station when it has finished cleaning.

Preparing for start-up

Unpacking the Appliance



The packaging material can be recycled. Please do not place the packaging into the ordinary refuse for disposal, but arrange for the proper recycling.

Scope of delivery

	RC 3	RC 3 Premium
Part	Piece	Piece
Cleaning robot	1	1
Station	1	1
Battery	1	1
Filter (pre-installed)	2	3
Power supply unit	1	1
Side brush	1	2
Cleaning brush	1	1
Screwdriver	1	1
Screw	2	2
Rubber brush (already installed in the appliance)	1	1
Brush roller (already installed in the appliance)	1	1

- ➔ When you unpack the system, check that everything is complete. If there are any missing parts or you detect any transport damage when unpacking, please inform your dealer immediately.

Insert the battery in the battery compartment

Illustration 1

- ➔ Connect the cable plug of the battery to the cable plug in the battery compartment.
- ➔ Press the battery latch inwards in the direction of the arrow at the same time and allow the battery to latch into position in the battery compartment.

Assemble the appliance

Illustration 2

- ➔ Tightly screw on the side brush.

Installing the station

Illustration 3

- ➔ Push the upper part of the station onto the base until it engages.

Installation Notes for the Station

The station must be located in a position that can be easily reached by the cleaning robot.

Illustration 4

- ➔ Clean the contact surfaces before you set up the station.
- ➔ Set up the station so that there are no obstacles 1 m in front of it and 0.5 m at the sides.
- ➔ Set up the station likewise.

Operation

Preparation for cleaning

Caution:

Prior to using the cleaning robot, please make sure that there are no obstacles, such as on steps or thresholds.

Obstacles can be, for example:

–	Newspapers, books, magazines, paper
–	Clothes, toys, CDs
–	Plastic bags
–	Bottles, glasses
–	Curtains hanging down on the floor
–	Bathroom mats

Tips and Tricks

- Observe the cleaning robot during the initial cleaning process. Obstacles in the room that cannot be overcome by the appliance, should be removed ahead of time. This will avoid undesired interruptions.
- Clean up the room just like you would if you were vacuuming prior to using the cleaning robot. Do not leave loose objects on the floor.
- Tie up cables, strings, and curtains to prevent the robot from pulling them down.
- All cables etc. have to be removed from the floor before the cleaning robot is used.
- Take care to ensure that the battery is fully charged and remove the battery when storing the device for longer than 4 months.
- When cleaning a room, make sure all doors are closed.
- When cleaning a whole level, make sure that the cleaning robot will not be able to travel behind doors.

Start up

Illustration 5

- ➔ Insert the charging plug into the station connection.
- ➔ Connect the mains plug to a suitable socket.

Illustration 6

- ➔ Switch on the cleaning robot.
The cleaning robot emits an audible signal. The signal light flashes for approx. 15 sec. and then lights up constantly.
The cleaning robot is in standby.

Illustration 7

- ➔ Put the cleaning robot on the floor in front of the station.
- ➔ Push the cleaning robot carefully onto the charging station.
The charging process starts when the signal sounds.

- Push the Start button to switch on the cleaning robot.

Note: Do not change the position of the charging station after the cleaning robot has departed from the charging station. Otherwise the cleaning robot is no longer able to find the charging station.

Indicator lamp		
White	Permanent light (has 3 meanings)	– During the cleaning run
		– When finished charging process
		– When in standby status, lights up for 3 minutes, then turns off
	Blinks slowly	Charging process
	Fast flashing	Switch-on process
Red	Battery charge below 15 %	

Operation after a long rest period or after a depleted battery

If the cleaning robot is turned on with completely empty batteries, the appliance is not operative. Perform the following steps to put the appliance into operation:

- Switch the cleaning robot on using the power switch.
- Push the cleaning robot carefully onto the charging station.

Functions of AUTO button

Starting cleaning

- Push the AUTO button if the cleaning robot is in standby.
The cleaning robot starts the cleaning run.

Charge mode

- Press and hold down the AUTO button for two seconds if the robot is in standby mode outside of the station
The cleaning robot switches to charging mode and returns to the station.

Note: During cleaning, the cleaning robot automatically returns to the station if the battery is low.

Stopping the cleaning robot

- Push the AUTO button to stop the current action by the cleaning robot.
The cleaning robot switches to standby.

Note: If no action has been performed in standby after 3 minutes, the robot will switch to idle mode and the indicator light will go out.

Waking up the cleaning robot

- Push the AUTO button to wake up the cleaning robot from idle mode.

Operating modes

The cleaning robot has two operating programs.

Operating Programmes of the cleaning robot

1	Automatic mode Normal cleaning <i>The robot cleans all reachable areas of the home and traverses these systematically.</i>
2	Spot cleaning mode <i>Precise cleaning of an area selected by the customer (a 1.5 m square).</i>

Terminate operation / switch off

If the cleaning robot has immediately to finish the cleaning work, or the appliance has to be used in a different location.

- Push the AUTO button.
- Switch the cleaning robot off using the power switch.

Note: If the cleaning robot is not used for a longer period of time, recharge the battery fully beforehand (see "Commissioning" section).

Remove the charged battery (See "Removing battery" Chapter) and store it in a cool, dry place.

Maintenance and care

⚠ DANGER

Turn off the station and the cleaning robot before performing any maintenance work!

Cleaning robot

Cleaning the wheels

- Clean the running surfaces of the wheels when these become dirty.
Dirt particles (such as sand, etc.) can collect on the running surface and damage sensitive, smooth floor surfaces.

Cleaning the dirt receptacle

Illustration **8**

- Push the bar on the dirt receptacle down and pull it out.

Illustration **9**

- Push the bars up on both sides of the dirt receptacle.

Illustration **10**

- Open the flap of the dirt receptacle.
- Dispose of the dirt and clean the dirt receptacle with the brush.

Cleaning the filter

- Remove the dirt receptacle (see previous description).

Illustration **11**

- Push the unlocking button on the blower.
The blower pops out.

Illustration **12**

- Remove the filter.
- Clean the filter by using the supplied brush.

Removing/cleaning the cleaning roller

■ Removing the cleaning roller

Illustration **13**

- Press the locking lug on the cleaning roller support in the direction of the arrow.
Fold open the support and protective grille.
- First remove the rubber brush and then the roller brush.

Illustration **14**

- Cut threads and hairs with a pair of scissors.
 - Remove any threads and hairs that have become caught.
- #### ■ Cleaning the cleaning roller
- Clean the cleaning roller regularly with the brush.

Removing/cleaning the side brush

Illustration **15**

- Remove the screw with the screwdriver.
- Remove the side brush from the support.
- Remove any threads and hairs that have become caught.

Cleaning the sensors

Illustration **16**

- Clean the sensors regularly with a soft cloth.

Removing the battery from the battery compartment

Illustration **17**

- Press the battery latch inwards in the direction of the arrow at the same time and lift the battery out of the battery compartment.
- Disconnect the cable plug of the battery from the cable plug in the battery compartment.

Technical specifications

Cleaning robot

Battery voltage	14.52	V
Battery capacity	2.6	Ah
Battery type	Li-Ion	
Battery charge time	3-4	h
Rated power	24	W
Cleaning duration per battery charge up to	120	min
Sound power level L_{WA}	71	dB(A)
Dirt receptacle volume	0.35	l
Dimensions	∅ 340 x 96	mm
Weight	3.6	kg

Subject to technical modifications!

Disposing of old device and battery pack

- Remove the cleaning robot's battery, see the Chapter "Removing the battery from the battery compartment".
- Remove the battery and dispose of it according to environmental recommendations (at a special collecting point or dealer).
- Dispose the old device in an environmentally friendly manner.

⚠ **DANGER**

Do not open the battery, as there is a risk of an electrical shock; also, irritating or caustic vapors can escape.

Do not expose the battery to direct sunlight, heat or fire, there is a risk of explosion.

Troubleshooting

Troubleshooting based on error code

Code	Significance	Causes/consequences	Remedy
E001	Floor sensor fault	Floor sensor dirty	Switch off the cleaning robot and clean the floor sensors. Place it back on the floor and switch it on.
		Cleaning robot is trapped	Free the cleaning robot.
E002	Plastic roller not working	Plastic roller is blocked.	Switch off the cleaning robot and check the plastic roller is attached correctly, clean the plastic roller if necessary. Place it back on the floor and switch it on.
E003	Battery charge low	The cleaning robot is not cleaning properly.	Place the cleaning robot on the station to recharge it.
		The cleaning robot is not returning to the charging station on its own.	
E004	The wheels are not turning	The wheels are blocked	Switch off the cleaning robot and unblock the wheels. Place it back on the floor and switch it on.
E005	Dirt receptacle contact fault	The dirt receptacle is not inserted or is not inserted correctly.	Switch off the cleaning robot and insert the dirt receptacle correctly. Place it back on the floor and switch it on.
E006	No floor contact	Cleaning robot has bumped against something or front wheel has no floor contact	Place the cleaning robot on an even surface.
E007	Side brush is blocked	Side brush is heavily soiled	Switch off the cleaning robot and remove dirt from the side brush. Place it back on the floor and switch it on.
E008	Operating or display fault	Display is not changing or button is not reacting.	Switch off the cleaning robot at the power switch and then switch it on again.
E009	Orientation error	Cleaning robot is not executing cleaning run correctly.	Contact customer service.
E010	Software was not correctly updated	Cleaning robot is not carrying out any cleaning processes.	Update the software again. Make sure the cleaning robot is located securely on the station and internet connection is not interrupted.

General troubleshooting

Failure	Correction
The cleaning robot keeps interrupting its cleaning run.	Do not expose the cleaning robot to excessively bright light.
	Do not use the cleaning robot on black floors.
	Check the floor sensors for soiling, clean if necessary.
The cleaning robot is not starting.	Check whether the cleaning robot is switched on and charged.
The cleaning robot cannot be charged.	Check whether the charging device has been correctly connected.

Using the app

The cleaning robot can also be controlled via an app. The KÄRCHER Home & Garden App can be downloaded here:



Table des matières

Consignes générales	FR	5
Consignes de sécurité	FR	5
Informations sur le laser	FR	8
Déclaration UE de conformité	FR	8
Description de l'appareil	FR	9
Fonction et méthode de travail	FR	9
Préparatifs pour la mise en service	FR	9
Fonctionnement	FR	10
Entretien et maintenance	FR	11
Caractéristiques techniques	FR	11
Éliminer l'appareil usé et l'accumulateur	FR	11
Service de dépannage	FR	12
Utilisation de l'App.	FR	12

Consignes générales



Veillez lire ce manuel d'instructions original avant la première utilisation de votre appareil ; agissez selon ces instructions et conservez ce manuel pour une utilisation ultérieure ou pour le futur propriétaire.

Utilisation conforme

L'appareil se compose de deux unités ; une **station** et un robot de nettoyage **fonctionnant sur batterie**.

- Il est conçu pour nettoyer automatiquement des sols durs et des tapis à poils courts et peut être utilisé sur tous les revêtements de sol usuels pour un nettoyage d'entretien autonome et continu.
- Cet appareil ne doit être utilisé que pour un usage domestique.

Utiliser exclusivement le robot de nettoyage :

- pour nettoyer des sols durs et des tapis à poils courts dans le ménage.

Attention : Pour éviter toute éraflure sur les revêtements de sol particulièrement sensibles (tels par ex. que le marbre tendre), effectuer auparavant un essai à un endroit non exposé.

Ne pas utiliser le robot de nettoyage **pour** nettoyer :

- de revêtements de sol mouillés,
- de salles de bain ou autres locaux humides,
- d'escaliers,
- de dessus de table et étagères,
- de caves ou greniers,
- d'entrepôts, bâtiments industriels, etc.
- en plein air.

Le fabricant décline toute responsabilité en cas de dommages dus à une utilisation non conforme ou incorrecte de l'appareil.

Protection de l'environnement



Les matériaux constitutifs de l'emballage sont recyclables. Ne pas jeter les emballages dans les ordures ménagères, mais les remettre à un système de recyclage.



Les appareils usés contiennent des matériaux précieux recyclables lesquels doivent être apportés à un système de recyclage. Les batteries et les accumulateurs contiennent des substances ne devant pas être tout simplement jetées. Pour cette raison, utiliser des systèmes de collecte adéquats afin d'éliminer les batteries et les accumulateurs.

Élimination des filtres

Le filtre est fabriqué en matériaux compatibles avec l'environnement.

Il peut être éliminé par le biais des ordures ménagères normales si des substances interdites pour les ordures ménagères n'ont pas été aspirées.

Instructions relatives aux ingrédients (REACH)

Les informations actuelles relatives aux ingrédients se trouvent sous :

www.kaercher.com/REACH

Contenu de livraison

L'étendue de la fourniture de votre appareil figure sur l'emballage. Lors du déballage, contrôler l'intégralité du matériel.

S'il manque des accessoires ou en cas de dommages imputables au transport, informer immédiatement le revendeur.

Accessoires et pièces de rechange

N'utiliser que des accessoires et pièces de rechange d'origine, ils garantissent le bon fonctionnement de l'appareil.

Vous trouverez des informations relatives aux accessoires et pièces de rechange sur www.kaercher.com.

Garantie

Dans chaque pays, les conditions de garantie en vigueur sont celles publiées par notre société de distribution responsable. Les éventuelles pannes sur l'appareil sont réparées gratuitement dans le délai de validité de la garantie, dans la mesure où celles-ci relèvent d'un défaut matériel ou d'un vice de fabrication. En cas de recours en garantie, adressez-vous à votre revendeur ou au service après-vente agréé le plus proche munis de votre preuve d'achat.

(Adresse au dos)

Consignes de sécurité

- *Avant la mise en route de l'appareil, lire les instructions de service et respecter tout particulièrement les consignes de sécurité.*
- *Afin d'assurer un fonctionnement sans danger, observez les avertissements et consignes placés sur l'appareil.*
- *En plus des consignes figurant dans ce mode d'emploi, les règles générales de sécurité et de prévention des accidents imposées par la loi doivent être respectées.*

Composants électriques

⚠ DANGER

- *Ne jamais saisir la fiche secteur ni la prise de courant avec des mains humides.*
- *Vérifier avant chaque utilisation que le câble d'alimentation et la fiche secteur ne sont pas endommagés. Un câble d'alimentation endommagé doit immédiatement être remplacé par le service après-vente ou un électricien agréé. Ne pas mettre en service un appareil avec un câble d'alimentation électrique endommagé.*
- *Seul le service après-vente agréé est autorisé à effectuer des travaux de réparation ou des travaux concernant les pièces électriques de l'appareil.*
- *N'utiliser aucun produit moussant, pour vitres ou multi-usage ! Ne jamais plonger l'appareil dans l'eau.*
- *Ne pas débrancher la fiche en tirant le câble d'alimentation.*
- *Ne pas faire passer le câble d'alimentation sur des arêtes vives et ne pas le coincer.*
- *Ne pas porter / transporter l'appareil par le câble d'alimentation.*

⚠ AVERTISSEMENT

- *L'appareil doit uniquement être raccordé à un branchement électrique mis en service par un électricien confor-*

mément à la norme IEC 60364.

- *Branchement l'appareil uniquement au courant alternatif. La tension du secteur doit correspondre à la tension indiquée sur la plaque signalétique.*
- *Pour des raisons de sécurité, nous recommandons que l'appareil soit exploité avec un disjoncteur de courant de défaut (max. 30 mA).*
- *Pour le fonctionnement, sortir / dérouler entièrement le câble d'alimentation de l'appareil.*
- *Utiliser et entreposer le chargeur uniquement dans des locaux secs*

Recommandations pour le chargement de la station de rechargement et du robot de nettoyage

- *Le dispositif de charge se trouvant sur la station est uniquement destiné à charger le robot de nettoyage.*
- *Les accumulateurs du robot de nettoyage ne doivent être chargés que sur le dispositif de charge de la station.*
- **Risque de court-circuit !** *Tenir les objets conducteurs (tels que tournevis ou objet analogue) à l'écart des contacts de chargement.*

Manipulation fiable

⚠ DANGER

Il est interdit d'utiliser l'appareil dans des pièces

- protégées par un système d'alarme ou des détecteurs de mouvement,
- dont l'air contient des gaz inflammables d'essence, de fuel, de diluant de peinture, de solvant, de pétrole ou d'alcool (risque d'explosion),
- sans surveillance dans des pièces avec un feu allumé ou des charbons ardents dans une cheminée,
- sans surveillance, avec des bougies allumées.
- Tenir les feuilles d'emballage hors de la portée d'enfants - Risque d'asphyxie !

⚠ AVERTISSEMENT

- L'appareil ne doit jamais être utilisé par des enfants ni par des personnes non avisées.
- Cet appareil n'est pas destiné à être utilisé par des personnes ayant des capacités physiques, sensorielles ou mentales réduites ou manquant d'expérience et/ou de connaissances, sauf si ces mêmes personnes sont sous la supervision d'une personne responsable de leur sécurité ou ont été formées à l'utilisation de l'appareil.
- Des enfants ne peuvent utiliser l'appareil que s'ils ont plus de 8 ans et s'ils sont sous la surveillance d'une personne compétente ou s'ils ont reçu de sa part des instructions d'utilisation de l'appareil et

s'ils ont compris les dangers qui peuvent en résulter.

- Les enfants ne doivent pas jouer avec l'appareil.
- Surveiller les enfants pour s'assurer qu'ils ne jouent pas avec l'appareil.
- Le nettoyage et la maintenance par l'utilisateur ne doivent pas être effectués par des enfants sans surveillance.

⚠ PRÉCAUTION

- Mettre l'appareil hors circuit et débrancher la fiche secteur avant toute opération de nettoyage/maintenance.

ATTENTION

- Conserver l'appareil à l'abri des intempéries, de l'humidité et des sources de chaleur.
- Plage de températures d'utilisation : 5 - 40 °C

Autres dangers

⚠ DANGER

Risque d'explosion !

- Il est interdit d'utiliser l'appareil dans des domaines présentant des risques d'explosion.
- Ne pas aspirer de gaz, liquides et poussières explosifs ou inflammables !
- Ne pas aspirer de poussières de métal réactives (par ex. aluminium, magnésium ou zinc) !
- Ne pas aspirer d'acides ou de lessives non dilués !
- Ne pas aspirer d'objets enflammés ou incandescents !

⚠ **PRÉCAUTION**

- Afin d'éviter tout accident ou toute blessure lors du transport, tenir compte du poids de l'appareil (voir les caractéristiques techniques).
- L'appareil contient un rouleau rotatif de brosse, en aucun cas mettre les doigts ou les outils dedans pendant qu'il est en service.
- Ne pas se tenir ou s'asseoir sur la station ou le robot de nettoyage.
- Risque de trébuchement dû aux allées et venues du robot de nettoyage.
- En heurtant des obstacles, le robot de nettoyage risque de faire tomber des objets (même ceux se trouvant sur des tables ou des petits meubles).
- Le robot de nettoyage risque de s'accrocher dans des câbles de téléphone, des câbles électriques, des nappes de table, des fils, des ceintures etc. et provoquer la chute d'objets.

Niveaux de danger

⚠ **DANGER**

Signale la présence d'un danger imminent entraînant de graves blessures corporelles et pouvant avoir une issue mortelle.

⚠ **AVERTISSEMENT**

Signale la présence d'une situation éventuellement dangereuse pouvant entraîner de graves blessures corporelles et même avoir une issue mortelle.

⚠ **PRÉCAUTION**

Remarque relative à une situation potentiellement dangereuse pouvant entraîner des blessures légères.

ATTENTION

Remarque relative à une situation éventuellement dangereuse pouvant entraîner des dommages matériels.

Chargeur

Utiliser l'adaptateur suivant :

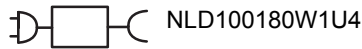

Chargeur

⚠ **AVERTISSEMENT**

Rechargez la batterie uniquement avec le chargeur d'origine fourni ou un chargeur approuvé par KÄRCHER.



Ne pas jeter la batterie dans le feu.



Ne pas plonger la batterie dans l'eau.

Informations sur le laser

⚠ **AVERTISSEMENT**



Cette étiquette n'a pas pu être posée sur le produit par manque de place.

Déclaration UE de conformité

Appareil	Conception	Fréquence MHz	Puissance max. ERP
RC 3	WLAN	2412-2472	60 mW

Alfred Kärcher SE & Co. KG déclare par la présente que le type d'appareil radio Robo Cleaner est conforme à la norme 2014/53/EU. Le texte intégral de la déclaration de conformité UE est disponible sur le site Internet www.kaercher.com/rc3.

Description de l'appareil

Illustrations, cf. côté escamotable !

- 1 Station
- 2 Raccordement de fiche secteur
- 3 Partie inférieure de la station
- 4 Contacts de charge
- 5 Récipient collecteur
- 6 Ventilation
- 7 Interrupteur d'appareil
- 8 Capteurs de sol
- 9 Brosse latérale
- 10 Contacts de charge
- 11 Roue avant
- 12 Batterie/compartiment à batterie
- 13 Brosse en caoutchouc
- 14 Rouleau de brosse
- 15 Capteur laser
- 17 Touche AUTO (avec voyant de contrôle)
- 18 appareil sur secteur



Fonction et méthode de travail

L'appareil se compose de deux unités ; une **station** et un robot de nettoyage **fonctionnant sur batterie**.

Robot de nettoyage

Le robot de nettoyage mobile puise son énergie dans la batterie intégrée. Un chargement de la batterie fournit une autonomie de 120 minutes au robot de nettoyage. Si la charge de la batterie baisse, il recherche automatiquement une station afin de s'y recharger. Si la recherche dure trop longtemps, le groupe de nettoyage se désactive afin d'économiser de l'énergie lors de la recherche.

Le robot de nettoyage se déplace systématiquement. Grâce au capteur laser de caméra, il scanne la pièce et la nettoie pas à pas. Il évite les obstacles.

La construction plate du robot de nettoyage lui permet de nettoyer même sous des meubles tels que des lit, divan et armoire.

Le robot de nettoyage est doté de capteurs de basculement fiables qui détectent les escaliers et les marches et permettent d'éviter les chutes.

Station pour robot de nettoyage

La batterie du robot de nettoyage est chargée dans la station.

Remarque

- Si le robot de nettoyage commence à nettoyer à partir de la station, il revient à cette dernière si la charge est insuffisante. Dès que la charge est terminée, le robot quitte automatiquement la station et poursuit le nettoyage.
- Lorsque le robot de nettoyage a terminé de nettoyer, il revient également à la station de nettoyage pour y être rechargé.

Préparatifs pour la mise en service

Déballage de l'appareil



Les matériaux constitutifs de l'emballage sont recyclables. Ne pas jeter les emballages dans les ordures ménagères, mais les remettre à un système de recyclage.

Étendue de livraison

	RC 3	RC 3 Premium
Pièce	Unité	Unité
Robot de nettoyage	1	1
Station	1	1
Accumulateur	1	1
Filtre (pré-installé)	2	3
appareil sur secteur	1	1
Brosse latérale	1	2
Brosse de nettoyage	1	1
Tournevis	1	1
Vis	2	2
Brosse en caoutchouc (déjà mise en place dans l'appareil)	1	1
Rouleau de brosse (déjà mise en place dans l'appareil)	1	1

- Lors du déballage, contrôler si toutes les pièces sont au complet. Si des pièces manquent ou qu'une avarie de transport est constatée lors du déballage, informer le revendeur dans les plus brefs délais.

Mise en place de la batterie dans le compartiment à batterie

Figure : **1**

- Raccorder le connecteur de câble de la batterie à celui du compartiment à batterie.
- Enfoncer simultanément le verrouillage de la batterie vers l'intérieur dans le sens de la flèche et enclencher la batterie dans son compartiment.

Montage de l'appareil

Figure : **2**

- Visser et bloquer les vis de la brosse latérale.

Montage de la station

Figure : **3**

- Enfoncer la partie supérieure de la station sur la base jusqu'à ce qu'elle s'enclenche.

Instructions de mise en place pour la station

Choisir l'emplacement de la station de sorte que le robot de nettoyage l'atteigne sans difficulté.

Figure : **4**

- Nettoyer les surfaces d'appui avant d'installer la station.
- Installer la station de sorte qu'aucun obstacle se trouve à 1 m devant elle et à 0,5 m sur les côtés.
- Installer la station à plat.

Fonctionnement

Préparatifs pour le nettoyage

Attention :

Avant le fonctionnement du robot de nettoyage, veiller à ce que des obstacles ne se trouvent ni sur le sol, ni sur des escaliers, ni sur des seuils.

Des obstacles peuvent par exemple être :

–	des journaux, des livres, des magazines, du papier
–	des vêtements, des jouets, des CD
–	des sacs en plastique
–	des bouteilles, des verres
–	des rideaux tombant sur le sol
–	des tapis de salle-de-bains

Conseils et astuces

- Observer le robot de nettoyage pendant ses premiers nettoyages. Enlève à temps les obstacles qu'il ne peut pas franchir dans la pièce, ceci afin d'éviter toute interruption indésirable.
- Avant d'utiliser le robot de nettoyage, rangez la pièce comme si vous deviez y passer l'aspirateur. Ne pas laisser traîner d'objets sur le sol.
- Attacher les câbles, cordons ou rideaux qui pendent, afin d'éviter qu'ils ne soient attrapés.
- Tous les câbles etc. doivent être retirés du sol avant l'utilisation du robot de nettoyage.
- S'assurer que la batterie est complètement chargée lorsque l'appareil est stocké pendant plus de 4 mois, et retirer la batterie de l'appareil.
- Pendant le nettoyage d'une pièce, veiller à ce que toutes les portes soient fermées.
- En nettoyant un étage, veiller à ce que le robot de nettoyage ne puisse pas passer derrière des portes.

Mise en service

Figure : **5**

- Brancher la prise du chargeur dans le raccord de la station.
- Brancher le câble d'alimentation dans une prise de courant adaptée.

Figure : **6**

- Mettre le robot de nettoyage en marche.
Le robot de nettoyage émet un signal acoustique. Le voyant clignote pendant environ 15 s, puis reste allumé. Le robot de nettoyage se trouve en stand-by.

Figure : **7**

- Poser le robot de nettoyage sur le sol, devant la station.
- Pousser le robot de nettoyage précautionneusement sur la station de charge.
Le cycle de charge commence par un signal acoustique.
- Actionner la touche Start pour mettre le robot de nettoyage sous tension.

Remarque: Ne pas modifier la position de la station de charge lorsque le robot de nettoyage l'a quittée. Le robot de nettoyage ne la retrouve sinon pas.

Lampe témoin

Blanc	Lumière permanente (à 3 significations)	– Pendant la course de nettoyage – Lorsque le cycle de charge est terminé – En mode stand-by, allumé pendant 3 minutes, puis s'éteint
	Clignotement lent	Processus de charge
	Clignotement rapide	Procédure de mise sous tension
Rouge	Chargement de la batterie sous 15 %	

Mise en service après une période d'immobilisation prolongée ou un accu déchargé

Si le robot de nettoyage est mis en route alors que les accumulateurs sont entièrement vides, l'appareil ne réagit pas. Dans ce cas, procéder comme suit pour mettre l'appareil en route :

- Actionner l'interrupteur principal pour mettre le robot de nettoyage sous tension.
- Pousser le robot de nettoyage précautionneusement sur la station de charge.

Fonctions de la touche AUTO

Démarrage du nettoyage

- Actionner la touche AUTO lorsque le robot de nettoyage est en mode Stand-by.
Le robot de nettoyage commence la course de nettoyage.

Mode charge

- Maintenir la touche AUTO appuyée pendant deux secondes lorsque le robot est en stand-by en dehors de la station.
Le robot de nettoyage passe en mode charge et retourne à la station.
Remarque: Pendant la course de nettoyage, le robot de nettoyage retourne automatiquement à la station si la charge de la batterie est trop faible.

Arrêt du robot de nettoyage

- Actionner la touche AUTO pour stopper l'action actuelle du robot de nettoyage.
Le robot de nettoyage passe en mode stand-by.
Remarque: Si aucune action ne s'est produite pendant 3 minutes en mode stand-by, le robot passe en mode de repos et le voyant de contrôle s'éteint.

Réveil du robot de nettoyage

- Actionner la touche AUTO pour réveiller le robot de nettoyage du mode de repos.

Programmes de déplacement

Le robot de nettoyage possède deux programmes de vitesse.

Programmes de déplacement du robot de nettoyage

1	Mode Automatique Nettoyage normal <i>Le robot de nettoyage nettoie toutes les zones accessibles de l'appartement et les parcourt systématiquement.</i>
2	Spot mode nettoyage <i>Nettoyage précis d'une zone délimitée par le client (un carré de 1,5 m).</i>

Fin de l'utilisation / mise hors circuit

Si le robot de nettoyage doit terminer aussitôt les travaux de nettoyage ou si l'appareil doit être utilisé à un endroit différent.

- Actionner la touche AUTO.
- Actionner l'interrupteur principal pour mettre le robot de nettoyage hors tension.

Remarque : *Si le robot de nettoyage ne doit pas être utilisé pendant une période prolongée, charger complètement la batterie auparavant (voir le chapitre « Mise en service »).*

Retirer la batterie chargée (voir le chapitre « Démontage de la batterie ») et la stocker dans un endroit frais et sec.

Entretien et maintenance

⚠ DANGER

Mettre la station et le robot de nettoyage hors circuit avant d'effectuer toute opération de maintenance !

Robot de nettoyage

Nettoyage des roues

- Nettoyer la circonférence de roulement des roues, si elle est encrassée.
Les particules de saletés (telles que le sable, etc. par ex.) peuvent s'incruster à la surface de roulement et abîmer les sols lisses et sensibles.

Nettoyage du collecteur d'impuretés

Figure : **8**

- Pousser le verrou sur le collecteur d'impuretés vers le bas et sortir celui-ci.

Figure : **9**

- Pousser les verrous sur les deux côtés du collecteur d'impuretés vers le haut.

Figure : **10**

- Ouvrir le clapet du collecteur d'impuretés.
- Éliminer les salissures et nettoyer le collecteur d'impuretés avec la brosse.

Nettoyer le filtre

- Démontez le collecteur d'impuretés (voir la description précédente).

Figure : **11**

- Pousser le bouton de déverrouillage sur la soufflerie.
La soufflerie est éjectée.

Figure : **12**

- Sortir le filtre.
- Nettoyer le filtre à l'aide de la brosse fournie.

Démontage/nettoyage des rouleaux de nettoyage

■ Démontage des rouleaux de nettoyage

Figure : **13**

- Enfoncer le tenon de verrouillage de la fixation des rouleaux de nettoyage dans le sens de la flèche. Ouvrir le clapet de la fixation et la grille de protection.
- Sortir tout d'abord les brosses en caoutchouc, puis la brosse-rouleau.

Figure : **14**

- Découper les fils et les cheveux avec un ciseau.
- Retirer les fils et les cheveux enroulés.
- **Nettoyage des rouleaux de nettoyage**
- Nettoyer régulièrement les rouleaux de nettoyage avec une brosse.

Démontage/nettoyage de la brosse latérale

Figure : **15**

- Retirer la vis en utilisant un tournevis.
- Sortir la brosse latérale de la fixation.
- Retirer les fils et les cheveux enroulés.

Nettoyage des capteurs

Figure : **16**

- Nettoyer régulièrement les capteurs avec un chiffon doux.

Extraction de la batterie hors du compartiment à batterie

Figure : **17**

- Enfoncer simultanément le verrouillage de la batterie vers l'intérieur dans le sens de la flèche et extraire la batterie hors de son compartiment.
- Débrancher le connecteur de câble de la batterie de celui du compartiment à batterie.

Caractéristiques techniques

Robot de nettoyage

Tension d'accu	14,52	V
Capacité d'accu	2,6	Ah
Type d'accumulateur	Li-Ion	
Durée de chargement d'accu	3-4	h
Puissance nominale	24	W
Durée de nettoyage par charge d'accumulateurs, jusqu'à	120	min
Niveau de puissance acoustique L _{WA}	71	dB(A)
Volume du collecteur de saletés	0,35	l
Dimensions	ø 340 x 96 mm	
Poids	3,6	kg

Sous réserve de modifications techniques !

Éliminer l'appareil utilisé et l'accumulateur

- Sortir la batterie du robot de nettoyage, voir le chapitre « Extraction de la batterie hors du compartiment à batterie ».
- Éliminer la batterie conformément aux prescriptions environnementales (centres de collecte ou distributeur).
- Éliminer l'ancien modèle conformément aux prescriptions environnementales.

⚠ DANGER

Ne pas ouvrir l'accumulateur, Risque de court-circuit ! Il est en outre possible que des vapeurs irritantes ou des fluides agressifs s'en échappent.

Ne pas soumettre l'accumulateur à un fort rayonnement du soleil, à la chaleur ainsi qu'au feu, il existe un risque d'explosion.

Service de dépannage

Élimination des dérangements selon le code d'erreur

Code	Signification	Causes/conséquences	Remède
E001	Erreur capteur de sol.	Capteur de sol encrassé	Mettre le robot de nettoyage hors tension et nettoyer les capteurs de sol. Le remettre sur le sol et l'enclencher.
		Robot de nettoyage bloqué	Libérer le robot de nettoyage.
E002	Le rouleau en plastique ne fonctionne pas.	Le rouleau en plastique est bloqué.	Mettre le robot de nettoyage hors tension et contrôler la bonne fixation du rouleau en plastique, le nettoyer si nécessaire. Le remettre sur le sol et l'enclencher.
E003	Charge de la batterie faible.	Le robot de nettoyage ne nettoie pas correctement.	Placer le robot de nettoyage sur la station pour le charger.
		Le robot de nettoyage ne sait pas retourner seul à la station de charge.	
E004	Les roues ne tournent pas.	Roues bloquées.	Mettre le robot de nettoyage hors tension et réparer le blocage des roues. Le remettre sur le sol et l'enclencher.
E005	Erreur de contact du collecteur d'impuretés.	Le collecteur d'impuretés n'est pas ou est mal inséré.	Mettre le robot de nettoyage hors tension et mettre le collecteur d'impuretés en place correctement. Le remettre sur le sol et l'enclencher.
E006	Pas de contact avec le sol.	Le robot de nettoyage est monté sur un obstacle ou la roue avant n'a pas de contact avec le sol.	Placer le robot de nettoyage sur une surface plane.
E007	Brosse latérale bloquée.	La brosse latérale est fortement encrassée.	Mettre le robot de nettoyage hors tension et nettoyer l'encrassement de la brosse latérale. Le remettre sur le sol et l'enclencher.
E008	Erreur de commande ou d'affichage.	L'affichage ne change pas ou le bouton ne réagit pas.	Mettre le robot de nettoyage hors tension via l'interrupteur principal et le remettre sous tension.
E009	Erreur d'orientation.	Le robot de nettoyage n'effectue pas de course de nettoyage correcte.	Contactez le service client.
E010	Le logiciel n'a pas été mis à jour correctement.	Le robot de nettoyage n'effectue aucun processus de nettoyage.	Remettre le logiciel à jour, s'assurer que le robot de nettoyage est bien placé sur la station et que la connexion Internet est stable.

Élimination générale des erreurs

Défaut	Élimination
Le robot de nettoyage interrompt sans cesse sa course de nettoyage.	Ne pas exposer le robot de nettoyage à une lumière trop crue.
	Ne pas utiliser le robot de nettoyage sur un sol noir.
	Vérifier l'état d'encrassement des capteurs de sol et les nettoyer si nécessaire.
Le robot de nettoyage ne démarre pas.	Vérifier si le robot de nettoyage est sous tension et chargé.
Le robot de nettoyage ne charge pas.	Vérifier si le chargeur est raccordé correctement.

Utilisation de l'App.

Le robot de nettoyage peut être également piloté via une App.
L'application Home & Garden de KÄRCHER peut être téléchargée ici :



Indice

Avvertenze generali	IT	5
Norme di sicurezza	IT	5
Informazioni sul laser	IT	8
Dichiarazione di conformità UE	IT	8
Descrizione dell'apparecchio	IT	9
Funzioni e funzionamento	IT	9
Preparativi per la messa in funzione	IT	9
Funzionamento	IT	10
Cura e manutenzione	IT	11
Dati tecnici	IT	11
Smaltimento dell'apparecchio dismesso e della batteria	IT	11
Risoluzione guasti	IT	12
Utilizzo dell'app	IT	12

Avvertenze generali



Prima di utilizzare l'apparecchio per la prima volta, leggere le presenti istruzioni per l'uso originali, seguirle e conservarle per un uso futuro o in caso di rivendita dell'apparecchio.

Uso conforme a destinazione

L'apparecchio è composto da due unità, una **stazione** e un **robot pulitore alimentato da un accumulatore**.

- È un robot automatico adatto per la pulizia di pavimenti duri e moquette a pelo raso e può essere impiegato su tutti i pavimenti più comuni per ottenere una pulizia autonoma e costante.
- Questo apparecchio è concepito per il solo uso domestico e non deve essere adibito ad uso commerciale o industriale.

Utilizzare il robot esclusivamente:

- per la pulizia di pavimenti duri e moquette a pelo raso per uso domestico.

Attenzione: per evitare di graffiare pavimenti molto delicati (ad es. marmo morbido), collaudare prima l'apparecchio su un punto non visibile.

Non utilizzare l'apparecchio per pulire:

- pavimenti bagnati o umidi.
- locali di lavaggio o altri locali umidi.
- scale.
- ripiani e mensole.
- cantine o soffitte.
- depositi, magazzini ed edifici industriali o simili.
- all'aperto.

Il produttore non è responsabile per eventuali danni causati dall'uso improprio e/o uso che non corrisponde a quello conforme a destinazione.

Protezione dell'ambiente



Tutti gli imballaggi sono riciclabili. Gli imballaggi non vanno gettati nei rifiuti domestici, ma consegnati ai relativi centri di raccolta.



Gli apparecchi dismessi contengono materiali riciclabili preziosi e vanno consegnati ai relativi centri di raccolta. Sia le batterie che gli accumulatori contengono sostanze che non devono essere disperse nell'ambiente. Si prega quindi di smaltire gli apparecchi dismessi, le batterie e gli accumulatori mediante i sistemi di raccolta differenziata.

Smaltimento di filtri

Il filtro è in materiali rispettosi dell'ambiente.

Può essere smaltito con i normali rifiuti domestici, purché non abbia aspirato e quindi non contenga sostanze che è vietato smaltire come rifiuti domestici.

Avvertenze sui contenuti (REACH)

Informazioni aggiornate sui contenuti sono disponibili all'indirizzo:

www.kaercher.com/REACH

Fornitura

La fornitura del Suo apparecchio è riportata sulla confezione. Controllare che il contenuto dell'imballaggio sia completo.

In caso di accessori assenti o danni dovuti al trasporto si prega di contattare il rivenditore.

Accessori e ricambi

Utilizzando solamente accessori e ricambi originali, si garantisce un funzionamento sicuro e privo di disturbi dell'apparecchio.

Si possono trovare informazioni riguardo ad accessori e ricambi su www.kaercher.com.

Garanzia

Le condizioni di garanzia valgono nel rispettivo paese di pubblicazione da parte della nostra società di vendita competente. Entro il termine di garanzia eliminiamo gratuitamente eventuali guasti all'apparecchio, se causati da difetto di materiale o di produzione. Nei casi previsti dalla garanzia si prega di rivolgersi al proprio rivenditore, oppure al più vicino centro di assistenza autorizzato, esibendo lo scontrino di acquisto.

(Indirizzo vedi retro)

Norme di sicurezza

- *Prima della messa in funzione leggere il manuale d'uso dell'apparecchio e attenersi in particolare alle norme di sicurezza.*
- *Le targhette di avvertimento sull'apparecchio forniscono importanti indicazioni per un uso sicuro.*
- *Osservare sempre sia le indicazioni riportate nelle istruzioni, sia le norme vigenti in materia di sicurezza/antinfantistica.*

Componenti elettrici

⚠ PERICOLO

- Non toccare mai la spina e la presa con le mani bagnate.
- Prima di ogni utilizzo controllare che il cavo di allacciamento alla rete e la spina di alimentazione non presentino danni. Fare sostituire immediatamente il cavo di allacciamento alla rete danneggiato dal servizio clienti autorizzato/da un elettricista specializzato. Non mettere in funzione l'apparecchio se il cavo di allacciamento alla rete è danneggiato.
- Lavori di riparazione e lavori sugli impianti elettrici possono essere effettuati solo dal servizio clienti autorizzato.
- Non usare detersivi abrasivi, detersivi per il vetro o detersivi universali! Non immergere mai l'apparecchio in acqua.
- Non staccare la spina dalla presa tirando il cavo di alimentazione.
- Tenere lontano il cavo di allacciamento da spigoli vivi ed evitare di schiacciarlo.
- Non usare il cavo di allacciamento alla rete per portare / trasportare l'apparecchio.

⚠ AVVERTIMENTO

- Collegare l'apparecchio solo ad un allacciamento elettrico installato da un installatore elettrico in conformità alla norma IEC 60364.

- Collegare l'apparecchio solo alla corrente alternata. La tensione di rete deve corrispondere alla tensione indicata sulla targhetta tipo dell'apparecchio.
- Per motivi di sicurezza si consiglia in linea di principio di utilizzare l'apparecchio solo con un interruttore differenziale (max. 30 mA).
- Per il funzionamento, estrarre / svolgere completamente il cavo di alimentazione dall'apparecchio.
- Usare e conservare le cariche batterie solo in ambienti asciutti.

Indicazioni sulla ricarica della stazione di caricamento e robot pulitore

- Il dispositivo di ricarica della stazione deve essere impiegato esclusivamente per caricare il robot pulitore.
- Le batterie del robot pulitore possono essere ricaricate solamente al dispositivo di ricarica della stazione.
- **Pericolo di corto circuito!** Tenere lontani oggetti conduttori (p. es. cacciavite o simile) dai contatti di ricarica.

Uso sicuro

⚠ PERICOLO

Non usare l'apparecchio

- in locali dotati di un impianto d'allarme o sensori di movimento.
- in locali in cui l'aria contenga gas infiammabili di benzina,

olio combustibile, diluenti per vernici, solventi, petrolio o alcool (pericolo di esplosione).

- in locali con fuoco ardente o brace in un camino aperto senza sorveglianza.
- in locali con candele accese, senza sorveglianza.

■ Tenere le pellicole di imballaggio fuori dalla portata dei bambini. Pericolo di asfissia!

△ **AVVERTIMENTO**

- L'apparecchio non deve essere utilizzato da bambini e da persone non autorizzate.
- Questo apparecchio non è indicato per essere usato da persone con delle limitate capacità fisiche, sensoriali o mentali e da persone che abbiano poca esperienza e/o conoscenza dell'apparecchio a meno che non vengano supervisionati per la loro sicurezza da una persona incaricata o che abbiano da questa ricevuto istruzioni su come usare l'apparecchio e dei pericoli da esso derivante.
- I bambini possono utilizzare l'apparecchio solo se maggiori dell'età di 8 anni e a meno che non vengano supervisionati per la loro sicurezza da una persona incaricata o che abbiano da questa ricevuto istruzioni su come usare l'apparecchio e dei pericoli da esso derivante.
- I bambini non devono giocare con l'apparecchio.

■ Sorvegliare i bambini per assicurarsi che non giochino con l'apparecchio.

■ La pulitura e la manutenzione utente non devono essere eseguiti dai bambini senza sorveglianza.

△ **PRUDENZA**

■ Spegnerne l'apparecchio e staccare la spina prima di qualsiasi operazione di pulizia / manutenzione.

ATTENZIONE

- Proteggere l'apparecchio da intemperie estreme, umidità e calore.
- Temperatura di esercizio: 5 - 40 °C.

Altri pericoli

△ **PERICOLO**

Rischio di esplosioni!

- È interdetto fare funzionare l'apparecchio in aree potenzialmente a rischio di esplosione.
- Non aspirare gas, liquidi e polveri esplosivi o infiammabili!
- Non aspirare polveri di metallo reattive (ad es. alluminio, magnesio, zinco)!
- Non aspirare acidi non diluiti o soluzioni alcaline!
- Non aspirare materiali o oggetti brucianti o incandescenti!

△ **PRUDENZA**

■ Per prevenire incidenti o lesioni durante il trasporto è necessario osservare il peso

dell'apparecchio (vedi Dati tecnici).

- L'apparecchio contiene un rullo spazzola rotante. Non introdurre in nessun caso le dita o utensili durante il funzionamento dello stesso!
- Non salire o sedersi sopra la stazione o il robot pulitore.
- Sussiste il pericolo di inciampare causato dal robot di pulizia che trasla di qua e di là.
- Scontrando il robot pulitore possono rovesciarsi oggetti (anche oggetti che si trovano su tavoli o su mobiletti).
- Il robot pulitore può impigliarsi in cavi del telefono, cavi elettrici, tovaglie, fili, cinghie ecc. penzolanti o non protetti e causare la caduta di oggetti.

Livelli di pericolo

⚠ **PERICOLO**

Indica un pericolo imminente che determina lesioni gravi o la morte.

⚠ **AVVERTIMENTO**

Indica una probabile situazione pericolosa che potrebbe determinare lesioni gravi o la morte.

⚠ **PRUDENZA**

Indica una probabile situazione pericolosa che potrebbe causare lesioni leggere.

ATTENZIONE

Indica una probabile situazione pericolosa che potrebbe determinare danni alle cose.

Caricabatterie

Utilizzare il seguente adattatore:



NLD100180W1U4

Caricabatterie

⚠ **AVVERTIMENTO**

Caricare l'accumulatore (batteria) solo con il caricabatterie originale in dotazione o con un caricabatterie autorizzato da KÄRCHER.



Non gettare la batteria nel fuoco.



Non gettare la batteria nell'acqua.

Informazioni sul laser

⚠ **AVVERTIMENTO**

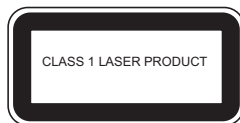

Questa etichetta non può più essere applicata sul prodotto per ragioni di spazio.

Dichiarazione di conformità UE

Apparecchio	Tipo di costruzione	Frequenza MHz	Potenza max. ERP
RC 3	WLAN	2412-2472	60 mW

Con la presente Alfred Kärcher SE & Co. KG dichiara che il modello di apparecchiatura radio Robo Cleaner è conforme alla direttiva 2014/53/UE. Il testo completo della dichiarazione di conformità UE è disponibile al sito www.kaercher.com/rc3.

Descrizione dell'apparecchio

Figure riportate sulla pagina pieghevole!



- 1 Stazione
- 2 Collegamento spina
- 3 Parte inferiore stazione
- 4 Contatti ricarica
- 5 Contenitore sporcizia
- 6 Ventola
- 7 Interruttore apparecchio
- 8 Sensori pavimento
- 9 Spazzola laterale
- 10 Contatti ricarica
- 11 Ruota anteriore
- 12 Batteria/Scomparto batteria
- 13 Spazzola in gomma
- 14 Rullo della spazzola
- 15 Sensore laser
- 16 Display
- 17 Tasto AUTO (con spia di controllo)
- 18 Apparecchio a rete

Funzioni e funzionamento

L'apparecchio è composto da due unità; una **stazione** e un **robot pulitore alimentato da un accumulatore**.

Robot pulitore

Il robot pulitore mobile riceve la sua energia da una batteria installata. Con una ricarica della batteria il robot pulitore ha un'autonomia di pulizia di 120 minuti.

Se la ricarica della batteria è scarica, il robot cerca autonomamente la sua stazione dove viene ricaricata la batteria. Se dopo una lunga ricerca non ha trovato la sua stazione, il robot disattiva i suoi componenti di pulizia per risparmiare energia nella ricerca.

Il robot pulitore si muove in modo sistematico. Grazie al sensore laser della videocamera, scansiona l'ambiente e lo pulisce gradualmente. È in grado di evitare gli ostacoli.

La struttura piatta del robot pulitore permette di pulire anche sotto i mobili, letti, divani e armadi.

Il robot pulitore dispone di due sensori di caduti supplementari che riconoscono scale e rilievi e prevengono le cadute.

Stazione del robot pulitore

La stazione consente di ricaricare la batteria del robot pulitore.

Indicazione

- Se il robot pulitore inizia il lavoro di pulizia partendo dalla stazione, vi ritorna qualora manchi la carica di corrente.
Al termine della ricarica, il robot si allontana autonomamente dalla stazione e prosegue il ciclo di pulizia.
- Una volta terminato il ciclo di pulizia, il robot pulitore torna alla stazione per la ricarica.

Preparativi per la messa in funzione

Disimballo



Tutti gli imballaggi sono riciclabili. Gli imballaggi non vanno gettati nei rifiuti domestici, ma consegnati ai relativi centri di raccolta.

Volume di fornitura

	RC 3	RC 3 Premium
Parte	Pezzo	Pezzo
Robot pulitore	1	1
Stazione	1	1
Accumulatore	1	1
Filtro (preinstallato)	2	3
Apparecchio a rete	1	1
Spazzola laterale	1	2
Spazzola di pulizia	1	1
Cacciavite	1	1
Vite	2	2
Spazzola in gomma (già montato nell'apparecchio)	1	1
Rullo della spazzola (già montato nell'apparecchio)	1	1

- Durante il disimballaggio controllare se ci sono tutti i componenti.
In caso di componenti mancanti o danni di trasporto riscontrati, informare immediatamente il proprio rivenditore.

Inserire la batteria nell'apposito scomparto

Figura 1

- Collegare il connettore della batteria con il connettore dello scomparto.
- Premere allo stesso tempo verso l'interno il blocco della batteria nella direzione della freccia e far incastrare la batteria nello scomparto.

Montare l'apparecchio

Figura 2

- Avvitare bene la spazzola laterale.

Montaggio della stazione

Figura 3

- Premere la parte superiore della stazione in corrispondenza della base, finché non si incastra.

Indicazioni per l'installazione della stazione

Posizionare la stazione in modo che il robot pulitore la possa raggiungere senza difficoltà.

Figura 4

- Pulire le superfici di appoggio, prima di collocarvi la stazione.
- Posizionare la stazione in modo che davanti a sé, alla distanza di 1 m, e di lato, a 0,5 m, non abbia alcuno ostacolo.
- Posizionare la stazione su superfici piane.

Funzionamento

Preparativi per la pulizia

Attenzione:

Prima di far funzionare il robot pulitore, provvedere a rimuovere tutti gli ostacoli che si trovano sul pavimento, scale o gradini.

Possono ad esempio costituire ostacolo:

–	giornali, libri, riviste, carta
–	vestiti, giocattoli, CD
–	sacchetti di plastica
–	bottiglie, bicchieri
–	tende che toccano il pavimento
–	scendibagno

Consigli ed espedienti

- Osservare il robot pulitore durante i primi cicli di pulizia. Se nel vano sono presenti ostacoli che il robot non può oltrepassare, essi devono essere eliminati prima. Con ciò evitate interruzioni della pulizia indesiderate.
- Prima dell'impiego del robot pulitore, ordinare o sgomberare tale e quale come se volete utilizzare l'aspirapolvere. Non lasciare oggetti dispersi sul pavimento.
- Legare in alto cavi, fili o tende penzolanti per evitare che vengano tirati giù.
- Prima di utilizzare il robot pulitore, rimuovere tutti i cavi ecc. dal pavimento.
- Nel caso in cui l'apparecchio non venga utilizzato per più di 4 mesi, verificare che la batteria sia completamente carica e rimuoverla dall'apparecchio.
- Le porte delle camere che devono essere pulite devono rimanere chiuse.
- Durante la pulizia di un piano prestare attenzione che il robot pulitore non vada dietro le porte.

Messa in funzione

Figura 5

- ➔ Inserire la spina di ricarica nel collegamento della stazione.
- ➔ Collegare la spina ad una presa di corrente idonea.

Figura 6

- ➔ Accendere il robot pulitore.
Il robot pulitore emette un segnale acustico. La spia luminosa lampeggia per circa 15 sec. e poi rimane accesa fissa.
Il robot pulitore si trova in stand-by.

Figura 7

- ➔ Posizionare il robot pulitore sul pavimento davanti alla stazione.
- ➔ Spingere con cautela il robot pulitore sulla stazione di ricarica.
Quando inizia la ricarica viene emesso un segnale acustico.
- ➔ Premere il tasto Start per attivare il robot pulitore.
Nota: dopo che il robot pulitore si è allontanato dalla stazione di ricarica, non cambiare la posizione di quest'ultima, perché altrimenti l'apparecchio non è più in grado di trovarla.

Spia di controllo

Bianco	accesa permanente (ha 3 significati)	– Durante il ciclo di pulizia – Se la ricarica è terminata – Se è in stand-by, la spia rimane accesa per 3 minuti, poi si spegne
	Lampeggio lento	Processo di carica
	Lampeggio veloce	Accensione
Rossa	Carica della batteria inferiore al 15%	

Messa in funzione dopo un lungo periodo di sosta o batterie scariche

Se il robot pulitore viene messo in funzione con la batteria completamente scarica, l'apparecchio non dà alcun segno di funzionamento. Per far funzionare l'apparecchio procedere nella maniera seguente:

- ➔ Accendere il robot pulitore azionando l'interruttore dell'apparecchio.
- ➔ Spingere con cautela il robot pulitore sulla stazione di ricarica.

Attivare il tasto AUTO

Avvio del ciclo di pulizia

- ➔ Premere il tasto AUTO se il robot pulitore si trova in stand-by.

L'apparecchio inizia il ciclo di pulizia.

Modalità di ricarica

- ➔ Tenere premuto per due secondi il tasto AUTO, se il robot si trova fuori della stazione in modalità stand-by.

Il robot pulitore passa alla modalità di ricarica e torna alla stazione.

Nota: durante il ciclo di pulizia, il robot pulitore torna automaticamente alla stazione, se il livello della batteria è basso.

Arrestare il robot pulitore

- ➔ Premere il tasto AUTO per sospendere l'attuazione operazione del robot pulitore.

L'apparecchio passa alla modalità stand-by.

Nota: se l'apparecchio rimane in modalità stand-by per 3 minuti senza che venga effettuata alcuna azione, passa in modalità di sosta e la spia di controllo si spegne.

Riattivare il robot pulitore

- ➔ Premere il tasto AUTO per riattivare il robot pulitore togliendolo dalla modalità di sosta.

Programmi di corsa

Il robot pulitore dispone di due programmi.

Programmi di corsa del robot pulitore

1	Modalità automatica Pulizia normale <i>Il robot pulisce tutte le zone raggiungibili dell'appartamento e si sposta in modo sistematico.</i>
2	Modalità di pulizia "spot" <i>Pulizia precisa di un'area selezionata dall'utente (un quadrato di 1,5 m).</i>

Terminare il funzionamento / Spegnimento

Se il robot pulitore deve interrompere subito le operazioni di pulizia o deve essere impiegato in un altro luogo.

- Premere il tasto AUTO.
- Accendere il robot pulitore azionando l'interruttore dell'apparecchio.

Nota: se il robot pulitore non viene utilizzato per un lungo periodo, ricaricare prima completamente la batteria (vedi capitolo "Messa in servizio").

Rimuovere la batteria ricaricata (vedi capitolo "Smontare la batteria") e riporlo in luogo fresco e asciutto.

Cura e manutenzione

⚠ PERICOLO

Prima di eseguire qualsiasi intervento di manutenzione spegnere la stazione e il robot pulitore!

Robot pulitore

Pulizia delle ruote

- Pulire le superfici di scorrimento delle ruote quando queste sono sporche.
Le particelle di sporco (come ad es. sabbia, ecc.) possono depositarsi sulla superficie di scorrimento e danneggiare così i pavimenti lisci e delicati.

Pulizia del contenitore sporcizia

Figura 8

- Spostare il blocco del contenitore sporcizia verso il basso e rimuoverlo.

Figura 9

- Spostare verso l'altro i blocchi su entrambi i lati del contenitore sporcizia.

Figura 10

- Aprire lo sportello del contenitore sporcizia.
- Smaltire lo sporco e pulire il contenitore sporcizia con la spazzola.

Pulizia del filtro

- Smontare il contenitore sporcizia (vedi descrizione precedente).

Figura 11

- Premere il pulsante di sblocco sulla ventola.
La ventola fuoriesce.

Figura 12

- Estrarre il filtro.
- Pulire il filtro con l'ausilio della spazzola in dotazione.

Smontaggio / pulizia dei rulli di pulizia

■ Smontaggio dei rulli di pulizia

Figura 13

- Premere la linguetta di blocco nella direzione della freccia del supporto dei rulli di pulizia. Sollevare il supporto e la griglia di protezione.
- Rimuovere prima la spazzola in gomma e poi il rullo a spazzola

Figura 14

- Tagliare con una forbice fili e capelli.
- Eliminare i fili e i capelli impigliati.
- **Pulizia dei rulli di pulizia**
- Pulire regolarmente i rulli di pulizia con la spazzola.

Smontaggio / pulizia della spazzola laterale

Figura 15

- Rimuovere le viti con un cacciavite.
- Rimuovere la spazzola laterale dal supporto.
- Eliminare i fili e i capelli impigliati.

Pulizia dei sensori

Figura 16

- Pulire regolarmente i sensori con un panno morbido.

Rimuovere la batteria dallo scomparto

Figura 17

- Premere allo stesso tempo verso l'interno il blocco della batteria nella direzione della freccia e rimuovere la batteria nello scomparto.
- Scollegare il connettore del cavo della batteria dal connettore del cavo dello scomparto.

Dati tecnici

Robot pulitore

Tensione batteria	14,52	V
Capacità batteria	2,6	Ah
Tipo accumulatore	Ioni di litio	
Tempo di ricarica batteria	3-4	h
Potenza nominale	24	W
Tempo di pulizia per ricarica batteria: fino a	120	min
Livello di potenza sonora L _{WA}	71	dB(A)
Volume contenitore sporcizia	0,35	l
Dimensioni	ø 340 x 96	mm
Peso	3,6	kg

Con riserva di modifiche tecniche!

Smaltimento dell'apparecchio dismesso e della batteria

- Rimuovere la batteria del robot pulitore, vedi capitolo "Rimuovere la batteria dallo scomparto".
- Smaltire la batteria in conformità alle norme ambientali (centri di raccolta o rivenditore).
- Smaltire l'apparecchio dismesso in conformità alle norme ambientali.

⚠ PERICOLO

Non aprire l'accumulatore, sussiste il rischio di corto circuito, inoltre possono fuoriuscire vapori irritanti o liquidi irritanti.

Non esporre l'accumulatore a forti raggi solari, calore o fuoco, rischio di esplosioni.

Risoluzione guasti

Eliminazione dei guasti in base al codice di errore

Codice	Significato	Cause / conseguenze	Rimedio
E001	Errore sensore pavimento	Sensore pavimento sporco	Spegnere il robot pulitore e pulire il sensore pavimento. Rimetterlo sul pavimento e accenderlo.
		Il robot pulitore è incastrato	Liberare il robot pulitore.
E002	Il rullo in plastica non funziona	Il rullo in plastica è bloccato.	Spegnere il robot pulitore, controllare la posizione corretta del rullo in plastica ed event. pulirlo. Rimetterlo sul pavimento e accenderlo.
E003	Carica della batteria scarsa	Il robot pulitore non pulisce bene.	Collocare il robot pulitore sulla stazione per ricaricarlo.
		Il robot pulitore non ritorna alla stazione di ricarica.	
E004	Le ruote non girano	Ruote bloccate	Spegnere il robot pulitore ed eliminare la causa del blocco delle ruote. Rimetterlo sul pavimento e accenderlo.
E005	Errore di contatto contenitore sporcizia	Il contenitore sporcizia non è inserito o è inserito male.	Spegnere il robot pulitore e inserire in modo corretto il contenitore sporcizia. Rimetterlo sul pavimento e accenderlo.
E006	Contatto pavimento assente	Il robot pulitore è appoggiato o la ruota anteriore non ha contatto con il pavimento	Posizionare il robot pulitore su una superficie piana.
E007	La spazzola laterale è bloccata	La spazzola laterale è molto sporca	Spegnere il robot pulitore e liberare la spazzola laterale dalla sporcizia. Rimetterlo sul pavimento e accenderlo.
E008	Errori di comando o visualizzazione	La visualizzazione non cambia o il pulsante non reagisce.	Spegnere il robot pulitore agendo sull'interruttore dell'apparecchio e riaccenderlo.
E009	Errore di orientamento	Il robot pulitore non esegue un ciclo di pulizia corretta.	Contattare l'assistenza clienti.
E010	Il software non è stato aggiornato correttamente	Il robot pulitore non esegue alcun ciclo di pulizia.	Aggiornare di nuovo il software e controllare che il robot pulitore sia posizionato bene sulla stazione e la connessione Internet sia stabile.

Eliminazione dei guasti generali

Guasto	Rimedio
Il robot pulitore interrompe continuamente il ciclo di pulizia.	Non esporre il robot pulitore alla luce abbagliante.
	Non utilizzare il robot pulitore su pavimenti neri.
	Controllare se i sensori pavimento presentano impurità ed eventualmente pulirli.
Il robot pulitore non si avvia.	Controllare se il robot pulitore è acceso ed se è carico.
Impossibile caricare il robot pulitore.	Controllare se il caricabatterie è collegato in modo corretto.

Utilizzo dell'app

È possibile comandare il robot pulitore anche tramite un'app.
La app KÄRCHER Home & Garden può essere scaricata qui:



Inhoud

Algemene instructies	NL	5
Veiligheidsinstructies	NL	5
Laserinformatie	NL	8
EU-conformiteitsverklaring	NL	8
Beschrijving apparaat	NL	9
Functie en werkwijze	NL	9
Voorbereidingen voor ingebruikname	NL	9
Gebruik	NL	10
Verzorging en onderhoud	NL	11
Technische gegevens	NL	11
Oud glas en accu verwijderen	NL	11
Hulp bij storingen	NL	12
Gebruik van de app	NL	12

Algemene instructies



Lees vóór het eerste gebruik van uw apparaat deze originele gebruiksaanwijzing, ga navenant te werk en bewaar deze voor later gebruik of voor een andere eigenaar.

Reglementair gebruik

Het apparaat bestaat uit twee eenheden; een **station** en een **reinigingsrobot met accu**.

- Deze is bedoeld voor het volledig automatische reinigen van harde vloeren en tapijten met lage poolhoogte en kan op alle normale vloerbedekkingen worden gebruikt voor een autonome en permanente onderhoudsreiniging.
- Dit apparaat is voor privé-gebruik ontwikkeld en is niet bedoeld voor industrieel gebruik.

Gebruik de reinigingsrobot uitsluitend voor:

- het reinigen van harde vloeren en tapijten met lage poolhoogte in het huishouden

Let op: Voor het vermijden van krassen op zeer gevoelige vloerbedekkingen (bijv. zachte marmer), eerst op een onopvallende plek uitproberen.

Gebruik de reinigingsrobot **niet** voor de reiniging:

- van natte vloerbedekkingen.
- van wasgelegenheden of ander vochtige ruimtes.
- van trappen.
- van tafelbladen en wandplanken.
- van kelders en zolders.
- van opslagruimtes, industriegebouwen, etc.
- in de open lucht.

De fabrikant is niet aansprakelijk voor eventuele schade die ontstaat wanneer het apparaat niet volgens de voorschriften of op een verkeerde manier wordt gebruikt.

Zorg voor het milieu



Het verpakkingsmateriaal is herbruikbaar. Deponeer het verpakkingsmateriaal niet bij het huishoudelijk afval, maar bied het aan voor hergebruik.



Oude apparaten bevatten waardevolle recycleerbare materialen die voor recycling ingediend moeten worden. Batterijen en accu's bevatten stoffen die niet in het milieu mogen terecht komen. Gelieve oude apparaten, batterijen en accu's in te leveren op de geschikte inzamelpunten.

Afvoer van filters

Het filter is gemaakt van milieuvriendelijk materiaal. Het filter kan met het normale huisvuil worden afgevoerd, zolang er geen substanties werden opgezogen die niet bij het huisvuil horen.

Aanwijzingen betreffende de inhoudsstoffen (REACH)

Huidige informatie over de inhoudsstoffen vindt u onder: www.kaercher.com/REACH

Leveringsomvang

Het leveringspakket van het apparaat staat op de verpakking afgebeeld. Controleer bij het uitpakken of de inhoud volledig is.

Mochten er eventueel accessoires ontbreken of mocht u transportschade constateren, neem dan contact op met uw leverancier.

Toebehoren en reserveonderdelen

Gebruik alleen origineel toebehoren en originele reserveonderdelen. Deze garanderen dat het apparaat veilig en zonder storingen functioneert.

Informatie over het toebehoren en de reserveonderdelen vindt u op www.kaercher.com.

Garantie

In ieder land zijn de door ons bevoegde verkoopkantoor uitgegeven garantieregelingen van toepassing. Eventuele storingen aan het apparaat verhelpen wij zonder kosten binnen de garantietermijn, mits een materiaal of fabrieksfout de oorzaak van deze storing is. Neem bij klachten binnen de garantietermijn contact op met uw leverancier of de dichtstbijzijnde klantenservicewerkplaats en neem uw aankoopbewijs mee. (adres zie achterzijde)

Veiligheidsinstructies

- *Lees voor het ingebruiknemen de gebruiksaanwijzing van uw apparaat en let bijzonder goed op de veiligheidsvoorschriften.*
- *De op het apparaat aangebrachte waarschuwings- en aanwijzingsborden geven aanwijzingen voor gebruik zonder gevaar.*
- *Naast de instructies in de gebruiksaanwijzing moeten de algemene voorschriften inzake veiligheid en ongevallenpreventie van de wetgever in acht genomen worden.*

Elektrische componenten

⚠ GEVAAR

- Pak de stekker en wandcontactdoos nooit met vochtige handen beet.
- Controleer de stroomaansluitingen met netstekker voor elk gebruik op schade. Laat beschadigde stroomaansluitingen onmiddellijk door een geautoriseerde klantenservice / electricien vervangen. Neem een apparaat met beschadigde stroomaansluiting niet in bedrijf.
- Reparaties en werkzaamheden aan elektrische componenten mogen alleen door bevoegde medewerkers van de technische dienst worden uitgevoerd.
- Geen schuurmiddelen, glas of reinigingsmiddelen gebruiken! Dompel het apparaat nooit in water.
- Trek de netstekker niet uit het stopcontact door aan de stroomkabel te trekken.
- Het elektriciteitssnoer niet over scherpe randen trekken en niet bekneld laten raken.
- Transporteer / draag het apparaat niet aan de stroomleiding.

⚠ WAARSCHUWING

- Het apparaat mag enkel aan een elektrische aansluiting aangesloten zijn die door een elektromonteur conform IEC 60364 werd uitgevoerd.

- Sluit het apparaat enkel aan wisselstroom aan. De spanning moet overeenstemmen met het typeplaatje van het apparaat.
- Om veiligheidsredenen bevelen wij aan om het apparaat via een aardlekschakelaar (max. 30 mA) te gebruiken.
- Tijdens het bedrijf moet de stroomkabel volledig uit het apparaat getrokken / gewikkeld zijn.
- Gebruik en bewaar het oplaadapparaat enkel in droge ruimten.

Tips bij het oplaadproces van laadstation en reinigungsrobot

- Met de oplaadeenheid van het station mag alleen de reinigungsrobot opgeladen worden.
- De accu's van de reinigungsrobot mogen alleen aan de oplaadeenheid van het station worden opgeladen.
- **Gevaar voor kortsluiting!** Geleidende voorwerpen (bijv. schroevendraaiers of zoiets) weg van de laadcontacten houden.

Veilige omgang

⚠ GEVAAR

Het gebruik ervan is verboden in ruimtes:

- die met een alarminstallatie of een bewegingsmelder beveiligd zijn.
- waarin de lucht brandbare gassen van benzine, stookolie, verfverdunner, oplos-

middelen, petroleum of spiritus bevat (ontploffingsgevaar).

- *met vuur of nagloeiend materiaal in een open schoorsteen zonder dat toezicht wordt gehouden.*
- *met brandende kaarsen zonder dat toezicht wordt gehouden.*

- *Houd verpakkingsfolie uit de buurt van kinderen, er bestaat verstikkingsgevaar!*

△ WAARSCHUWING

- *Kinderen of niet-geïnstrueerd personeel mogen het apparaat niet gebruiken.*
- *Dit apparaat mag niet gebruikt worden door personen met beperkte fysieke, zintuiglijke of mentale capaciteiten of met te weinig ervaring en/of kennis, tenzij ze onder toezicht staan van een bevoegde persoon die instaat voor hun veiligheid of van die persoon instructies hebben gekregen over het gebruik van het apparaat en de daaruit resulterende gevaren begrijpen.*
- *Kinderen mogen het apparaat enkel gebruiken wanneer ze ouder zijn dan 8 jaar en onder toezicht staan van een persoon die verantwoordelijk is voor hun veiligheid of van die persoon instructies hebben gekregen over het gebruik van het apparaat en de*

daaruit resulterende gevaren begrijpen.

- *Kinderen mogen niet met het apparaat spelen.*
- *Kinderen moeten gecontroleerd worden om te garanderen dat ze niet met het apparaat spelen.*
- *De reiniging en het gebruikersonderhoud moegen niet zonder toezicht door kinderen uitgevoerd worden.*

△ VOORZICHTIG

- *Het apparaat voor elke reiniging / onderhoud uitschakelen en de netstekker uittrekken.*

LET OP

- *Bescherm het apparaat tegen extreme weersomstandigheden, vochtigheid en hitte.*
- *Temperatuurbereik voor gebruik: 5 - 40°C.*

Andere gevaren

△ GEVAAR

Explosiegevaar!

- *Het is verboden om het apparaat in explosiegevaarlijke bereiken te gebruiken.*
- *Zuig geen explosieve of brandbare gassen, vloeistoffen en stof op!*
- *Zuig geen reactief metaalstof (bv. aluminium, magnesium of zink) op.*
- *Zuig geen onverdunde zuren of logen op!*
- *Zuig geen brandende of gloeiende voorwerpen op!*

⚠ **VOORZICHTIG**

- *Neem bij het transport het gewicht van het apparaat in acht om ongevallen of verwondingen te vermijden (zie technische gegevens).*
- *Het apparaat bevat een draaiende borstelrol, in geen geval tijdens het gebruik vingers of gereedschap ertussen steken!*
- *Niet op station of reinigungsrobot staan of zitten.*
- *Er bestaat gevaar voor struikelen door de rondrijdende reinigungsrobot.*
- *Door het ergens tegenaan stoten van de reinigungsrobot kunnen voorwerpen omvallen (ook voorwerpen op tafels of kleine meubelstukken).*
- *De reinigungsrobot kan verstrikt raken in neerhangende telefoondraden, elektrische snoeren, riemen enz. Dat kan leiden tot het naar beneden vallen van voorwerpen.*

Gevarenniveaus

⚠ **GEVAAR**

Verwijzing naar een onmiddellijk dreigend gevaar dat tot ernstige en zelfs dodelijke lichaamsverwondingen leidt.

⚠ **WAARSCHUWING**

Verwijzing naar een mogelijke gevaarlijke situatie die tot ernstige en zelfs dodelijke lichaamsverwondingen kan leiden.

⚠ **VOORZICHTIG**

Verwijzing naar een mogelijk gevaarlijke situatie die tot lichte verwondingen kan leiden.

LET OP

Verwijzing naar een mogelijke gevaarlijke situatie die tot materiele schade kan leiden.

Oplaadapparaat

Volgende adapter gebruiken:

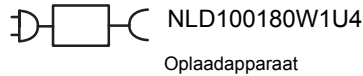

⚠ **WAARSCHUWING**

Laad de accu enkel met het origineel bijgevoegde of een door KÄRCHER vrijgegeven oplaadapparaat.



De accu niet in het vuur werpen.



De accu niet in het water werpen.

Laserinformatie

⚠ **WAARSCHUWING**

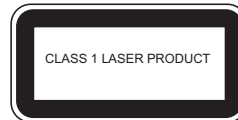

Dit etiket kon door plaatsgebrek niet meer op het product worden aangebracht.

EU-conformiteitsverklaring

Apparaat	Type	Frequentie MHz	Vermogen max. ERP
RC 3	WLAN	2412-2472	60 mW

Hiermee verklaart Alfred Kärcher SE & Co. KG dat het draadloze apparaattype Robo Cleaner voldoet aan de richtlijn 2014/53/EU. De volledige tekst van de EU-conformiteitsverklaring vindt u op www.kaercher.com/rc3.

Beschrijving apparaat

Afbeeldingen zie uitklapbaar blad!

- 1 Station
- 2 Aansluiting netstekker
- 3 Station onderste gedeelte
- 4 Oplaadcontacten
- 5 Vuilreservoir
- 6 Blazer
- 7 Apparaatschakelaar
- 8 Bodemsensoren
- 9 Zijborstel
- 10 Oplaadcontacten
- 11 Voorste wiel
- 12 Accu/accuhouder
- 13 Rubberen borstel
- 14 Borstelrol
- 15 Lasersensor
- 16 Weergave
- 17 Toets AUTO (met controlelampje)
- 18 Voedingsapparaat



Functie en werkwijze

Het apparaat bestaat uit twee eenheden; een **station** en een **reinigingsrobot met accu**.

Reinigingsrobot

De mobiele reinigingsrobot wordt gevoed door een ingebouwde accu. Nadat de accu is opgeladen, kan de reinigingsrobot tot 120 minuten reinigen.

Wanneer de accu leeg raakt, gaat de reinigingsrobot zelfstandig op zoek naar het station om zich daar op te laden. Als de reinigingsrobot langer moet zoeken, worden de reinigungsaggregaten uitgeschakeld om tijdens het zoeken energie te sparen.

De reinigingsrobot beweegt zich systematisch. Met de lasersensor met camera scant hij de ruimte en reinigt hij deze stap voor stap. De robot wijkt bij hindernissen steeds uit.

De platte constructie van de reinigingsrobot maakt het mogelijk dat hij ook onder meubels als bedden, sofa's en kasten kan schoonmaken.

De reinigingsrobot heeft betrouwbare valsensoren die trappen en verhogingen herkennen en vallen vermijden.

Station voor reinigingsrobot

In het station wordt de accu van de reinigingsrobot geladen.

Tip

- Als de reinigingsrobot vanaf het station met de reiniging begint, dan keert hij terug naar het station wanneer de accu laag is. Zodra het laadproces is voltooid, verlaat de robot zelfstandig het station en gaat hij door met de reiniging.
- De reinigingsrobot keert ook terug naar het reinigungsstation om op te laden wanneer hij klaar is met de reiniging.

Vorbereidingen voor ingebruikname

Apparaat uitpakken



Het verpakkingsmateriaal is herbruikbaar. Deponeer het verpakkingsmateriaal niet bij het huishoudelijk afval, maar bied het aan voor hergebruik.

Leveringsomvang

	RC 3	RC 3 Premium
Onderdeel	Stuks	Stuks
Reinigingsrobot	1	1
Station	1	1
Batterij	1	1
Filter (voorgemonteerd)	2	3
Voedingsapparaat	1	1
Zijborstel	1	2
Reinigingsborstel	1	1
Schroevendraaier	1	1
Schroef	2	2
Rubberen borstel (al in het apparaat aangebracht)	1	1
Borstelrol (al in het apparaat aangebracht)	1	1

- Controleer bij het uitpakken, of alle delen aanwezig zijn. Mochten er delen ontbreken of mocht bij het uitpakken transportschade worden geconstateerd, stel hiervan dan direct uw leverancier in kennis.

Accu in accuhouder plaatsen

Afbeelding **1**

- Verbind de kabelstekker van de accu met de kabelstekker van de accuhouder.
- De vergrendeling van de accu in de richting van de pijl tegelijkertijd naar binnen drukken en de accu in de accuhouder laten vergrendelen.

Apparaat monteren

Afbeelding **2**

- Schroef de zijborstel vast.

Station monteren

Afbeelding **3**

- Druk het bovenste gedeelte van het station op de basis tot deze vergrendelt.

Opsteltips voor het station

Zorg ervoor de reinigingsrobot het station probleemloos kan bereiken.

Afbeelding **4**

- Reinig de opstellingsplaats voordat u het station plaatst.
- Plaats het station zo dat er 1 m voor het station en 0,5 m aan de zijkanen ervan geen hindernissen zijn.
- Station vlak positioneren.

Gebruik

Vorbereidingen voor de reiniging

Let op:

Voordat de reinigingsrobot gaat werken ervoor zorgen dat geen hindernissen op de vloer, tegen trappen of afstapjes liggen.

Hindernissen kunnen bijvoorbeeld zijn:

–	Kranten, boeken, tijdschriften, papier
–	Kleding, speelgoed, cd's
–	Plastic zakken
–	Flessen, glazen
–	Gordijnen die tot op de vloer hangen
–	Badmatjes

Tips en handigheidjes

- Houd de reinigingsrobot in de gaten bij de eerste reinigingswerken. Hindernissen in de ruimte die hij niet aankan, moet u voortijdig verwijderen. Zo vermijdt u ongewenste onderbrekingen.
- Ruim voor de inzet van de reinigingsrobot precies zo op, alsof u zou stofzuigen. Laat geen losse voorwerpen op de vloer liggen.
- Bind omlaag hangende kabels, snoeren of gordijnen op, om te vermijden dat ze omlaag getrokken worden.
- Alle kabels etc. moeten vóór het gebruik van de reinigingsrobot van de vloer worden verwijderd.
- Let erop dat de accu volledig is geladen als u het apparaat langer dan 4 maanden wilt opbergen en verwijder de accu uit het apparaat.
- Let erop, dat bij het reinigen van een ruimte alle deuren gesloten zijn.
- Let bij het reinigen van een etage erop, dat de reinigingsrobot niet achter deuren kan komen.

Ingebruikneming

Afbeelding 5

→ Steek de laadstekker in de aansluiting van het station.

→ Steek de netstekker in een geschikt stopcontact.

Afbeelding 6

→ Schakel de reinigingsrobot in.

De reinigingsrobot laat een signaal weerklinken.

Het signaallampje knippert ca. 15 s en licht dan permanent op.

De reinigingsrobot staat in stand-by.

Afbeelding 7

→ Plaats de reinigingsrobot voor het station op de vloer.

→ Schuif de reinigingsrobot voorzichtig op het laadstation.

Het laadproces begint na een akoestisch signaal.

→ Druk op de toets Start om de reinigingsrobot in te schakelen.

Opmerking: *verander de positie van het laadstation niet nadat de reinigingsrobot het laadstation heeft verlaten. Anders kan de reinigingsrobot het laadstation niet meer terugvinden.*

Controlelampje

Wit	Brandt continu (heeft 3 betekenissen)	– Bezig met reinigen – Laadproces is voltooid – In stand-bymodus: lampje brandt 3 minuten lang en wordt daarna uitgeschakeld
	Langzaam knippen	Laadproces
	Vlug knippen	Wordt ingeschakeld
Rood	Resterende accu minder dan 15%	

Ingebruikneming na lange rustperiode of lege accu

Wanneer de reinigingsrobot in gebruik wordt genomen terwijl de batterijen geheel leeg zijn, toont het apparaat geen enkele functie. Ga dan als volgt te werk, om het apparaat alsnog in gebruik te nemen:

- Schakel de reinigingsrobot in met de apparaat-schakelaar.
- Schuif de reinigingsrobot voorzichtig op het laadstation.

Functies van de toets AUTO

Reiniging starten

→ Druk op de toets AUTO als de reinigingsrobot in stand-by staat.

De reinigingsrobot begint met de reinigingsrit.

Laadmodus

→ Houd de toets AUTO twee seconden lang ingedrukt als de robot buiten het station in stand-by staat.

De reinigingsrobot schakelt om naar de laadmodus en gaat terug naar het station.

Opmerking: *tijdens de reiniging keert de reinigingsrobot automatisch terug naar het station als de accustand laag is.*

Reinigingsrobot stoppen

→ Druk op de toets AUTO om de reinigingsrobot te doen stoppen.

De reinigingsrobot schakelt om naar de stand-by-modus.

Opmerking: *als na 3 minuten in stand-by niets werd uitgevoerd, gaat de robot over naar de ruststand en het controlelampje dooft.*

Reinigingsrobot activeren

→ Druk op de toets AUTO om de reinigingsrobot uit de ruststand te halen.

Rijprogramma

De reinigingsrobot heeft twee rijprogramma's.

Rijprogramma's reinigingsrobot	
1	Automatische modus Normale reiniging <i>De robot reinigt alle bereikbare zones van de woning en gaat systematisch langs alle zones.</i>
2	Spot reinigingsmodus <i>Precieze reiniging van een door de klant geselecteerde zone (een vierkant van 1,5 m).</i>

Werking beëindigen / uitschakelen

Als de reinigingsrobot de reinigingswerkzaamheden meteen moet afsluiten of het apparaat op een andere locatie nodig is.

- Druk op de toets AUTO.
- Schakel de reinigingsrobot uit met de apparaat-schakelaar.

Opmerking: Als de reinigingsrobot voor een langere periode niet wordt gebruikt, laad dan eerst de accu volledig op (zie hoofdstuk "Inbedrijfstelling").

Verwijder de opgeladen accu (zie hoofdstuk "Accu verwijderen") en bewaar de accu op een koele en droge plaats.

Verzorging en onderhoud

⚠ GEVAAR

Vóór alle onderhoudswerkzaamheden het station en de reinigingsrobot uitschakelen!

Reinigingsrobot

Wielen reinigen

- Reinig de loopvlakken van de wielen, wanneer deze vervuild zijn.
Vuildeeltjes (zoals bijv. zand) kunnen zich op de loopvlakken vastzetten en dan gevoelige, gladde vloerbedekkingen beschadigen.

Vuilreservoir reinigen

Afbeelding 8

- Schuif de grendel aan het vuilreservoir naar beneden en trek hem eruit.

Afbeelding 9

- Schuif de grendel langs beide kanten van het vuilreservoir naar boven.

Afbeelding 10

- Open de klep van het vuilreservoir.
- Verwijder het vuil en reinig het vuilreservoir met de borstel.

Filter reinigen

- Vuilreservoir demonteren (zie vorige beschrijving).

Afbeelding 11

- Druk op de vergrendelingsknop op de ventilator.
De ventilator springt eruit.

Afbeelding 12

- Neem het filter eruit.
- Reinig het filter met behulp van de meegeleverde borstel.

Reinigingswalsen demonteren / reinigen

■ Reinigingswalsen demonteren

Afbeelding 13

- Druk in de richting van de pijl de grendel op de houder voor de reinigingswalsen in.
Klap de houder en het beschermrooster omhoog.
- Verwijder eerst de rubberen borstel en dan de borstelwals.

Afbeelding 14

- Snij de draden en haren met een schaar los.
- Verwijder de draden en haren.

■ Reinigingswalsen reinigen

- Reinig de reinigingswalsen regelmatig met de borstel.

Zijborstel demonteren / reinigen

Afbeelding 15

- Verwijder de schroef met een schroevendraaier.
- Haal de zijborstel uit de houder.
- Verwijder de draden en haren.

Sensoren reinigen

Afbeelding 16

- Reinig de sensoren regelmatig met een zachte doek.

Accu uit de accuhouder verwijderen

Afbeelding 17

- De vergrendeling van de accu in de richting van de pijl tegelijkertijd naar binnen drukken en de accu uit de accuhouder nemen.
- De kabelstekker van de accu van de kabelstekker van de accuhouder loskoppelen.

Technische gegevens

Reinigingsrobot

Accuspanning	14,52	V
Accucapaciteit	2,6	Ah
Accutype	Li-ion	
Oplaadtijd van accu	3-4	h
Nominaal vermogen	24	W
Reinigingstijd per acculading, tot	120	min
Geluidsvermogensniveau L_{WA}	71	dB(A)
Volume van vuilreservoir	0,35	l
Afmetingen	ø 340 x 96	mm
Gewicht	3,6	kg

Technische veranderingen voorbehouden!

Oud glas en accu verwijderen

- Verwijder de accu van de reinigingsrobot, zie hoofdstuk "Accu uit accuhouder verwijderen".
- Zorg ervoor dat de accu milieuvriendelijk wordt afgevoerd (verzamelpunten of dealer).
- Zorg ervoor dat het oude apparaat milieuvriendelijk wordt afgevoerd.

⚠ GEVAAR

Accu niet openen, er bestaat gevaar van kortsluiting en er kunnen irriterende dampen of bijtende vloeistoffen vrijkomen.

Accu niet blootstellen aan sterke zonestraling, hitte of vuur, er bestaat explosiegevaar.

Hulp bij storingen

Oplossen van storingen met de foutcodes

Code	Betekenis	Oorzaken / gevolgen	Oplossing
E001	Fout bodemsensor	Bodemsensor vervuild	Reinigingsrobot uitschakelen en bodemsensor reinigen. Weer op de vloer zetten en inschakelen.
		Reinigingsrobot is ingeklemd.	Reinigingsrobot bevrijden.
E002	Kunststofwals functioneert niet.	Kunststofwals is geblokkeerd.	Reinigingsrobot uitschakelen en controleren of de kunststofwals correct zit en kunststofwals evt. reinigen. Weer op de vloer zetten en inschakelen.
E003	Accu te laag.	De reinigingsrobot reinigt niet naar behoren.	Reinigingsrobot op station plaatsen om accu te laden.
		De reinigingsrobot vindt het laadstation niet zelfstandig.	
E004	De wielen draaien niet.	Wielen geblokkeerd.	Reinigingsrobot uitschakelen en blokkering verhelpen. Weer op de vloer zetten en inschakelen.
E005	Vuilreservoir contactfout.	Vuilreservoir is niet of slecht geplaatst.	Reinigingsrobot uitschakelen en vuilreservoir correct plaatsen. Weer op de vloer zetten en inschakelen.
E006	Geen bodemcontact.	Reinigingsrobot is ergens opgeden of voorste wiel heeft geen bodemcontact	Reinigingsrobot op een vlakke ondergrond plaatsen.
E007	Zijborstel is geblokkeerd.	Zijborstel is erg vervuild.	Reinigingsrobot uitschakelen en zijborstel vrijmaken van vuil. Weer op de vloer zetten en inschakelen.
E008	Bedienings- of weergavefout	Weergave verandert niet of de knop reageert niet.	Reinigingsrobot met de apparaatschakelaar uitschakelen en opnieuw inschakelen.
E009	Oriëntatiefout	Reinigingsrobot voert geen correcte reinigingsrit uit.	Contact opnemen met de klantenservice.
E010	Software werd niet correct geactualiseerd.	Reinigingsrobot voert geen reiniging uit.	Software opnieuw actualiseren en erop letten dat de reinigingsrobot vast op het station zit en een stabiele internetverbinding voorhanden is.

Algemene storingsoplossing

Storing	Oplossing
De reinigingsrobot onderbreekt steeds de reinigingsrit.	Reinigingsrobot niet blootstellen aan fel licht.
	Reinigingsrobot niet op zwarte ondergrond gebruiken.
	Bodemsensoren controleren op vervuiling en evt. reinigen.
De reinigingsrobot start niet.	Controleren of de reinigingsrobot is ingeschakeld en geladen.
De reinigingsrobot kan niet worden geladen.	Controleren of het oplaadapparaat correct is aangesloten.

Gebruik van de app

De reinigingsrobot kan ook met een app worden bestuurd.

De KÄRCHER Home & Garden app kan hier worden gedownload:



Índice de contenidos

Indicaciones generales	ES	5
Indicaciones de seguridad	ES	5
Información sobre el láser	ES	8
Declaración UE de conformidad	ES	8
Descripción del aparato	ES	8
Función y modo de funcionamiento	ES	9
Preparaciones para la puesta en marcha	ES	9
Funcionamiento	ES	9
Cuidados y mantenimiento	ES	11
Datos técnicos	ES	11
Eliminar el aparato usado y la batería	ES	11
Subsanación de averías	ES	12
Uso de la app	ES	12

Indicaciones generales



Antes de utilizar por primera vez el equipo, lea este manual, siga sus instrucciones y consérvelo para posteriores usos o futuros propietarios.

Uso previsto

El equipo está compuesto por dos unidades, una **estación** y un **robot de limpieza con alimentación por batería**.

- Ha sido concebido para la limpieza de suelos resistentes y moquetas de grosor fino y se puede usar en todas las superficies habituales de suelo para una limpieza de mantenimiento autónoma y continua.
- Este aparato ha sido diseñado para el uso particular y no para los esfuerzos del uso industrial.

Únicamente emplee el robot de limpieza para:

- la limpieza de suelos resistentes y moquetas de grosor fino en el hogar.
- Atención:** para evitar rayar pavimentos muy delicados (p.ej. mármol suave), probar primero en una zona que no esté muy visible.

No emplee el robot de limpieza **para** la limpieza de:

- suelos mojados
- lavaderos u otras salas húmedas.
- escaleras
- tableros de mesa o baldas
- sótanos o buhardillas
- almacenes, naves industriales, etc.
- suelos exteriores

El fabricante no asume responsabilidad alguna por los daños que pudieran derivarse de un uso inadecuado o incorrecto.

Protección del medio ambiente



Los materiales de embalaje son reciclables. Por favor, no tire el embalaje a la basura doméstica; en vez de ello, entréguelo en los puntos oficiales de recogida para su reciclaje o recuperación.



Los aparatos viejos contienen materiales valiosos reciclables que deberían ser entregados para su aprovechamiento posterior. Las baterías y los acumuladores contienen sustancias que no deben entrar en contacto con el medio ambiente. Por este motivo, entregue los aparatos usados, las baterías y acumuladores en los puntos de recogida previstos para su reciclaje.

Eliminación de residuos de filtros

El filtro está fabricado con materiales ecológicos. Si no contiene sustancias aspiradas que no se deban desechar en la basura doméstica, se puede desechar en la basura doméstica.

Indicaciones sobre ingredientes (REACH)

Encontrará información actual sobre los ingredientes en:

www.kaercher.com/REACH

Volumen del suministro

El contenido de suministro de su aparato está ilustrado en el embalaje. Verifique durante el desembalaje que no falta ninguna pieza.

En caso de detectar que faltan accesorios o o que han surgido daños durante el transporte, informe a su distribuidor.

Accesorios y piezas de repuesto

Utilice solamente accesorios y recambios originales, ya que garantizan un funcionamiento correcto y seguro del equipo.

Puede encontrar información acerca de los accesorios y recambios en www.kaercher.com.

Garantía

En todos los países rigen las condiciones de garantía establecidas por nuestra empresa distribuidora. Las averías del aparato serán subsanadas gratuitamente dentro del periodo de garantía, siempre que se deban a defectos de material o de fabricación. En un caso de garantía, le rogamos que se dirija con el comprobante de compra al distribuidor donde adquirió el aparato o al servicio al cliente autorizado más próximo a su domicilio.

(La dirección figura al dorso)

Indicaciones de seguridad

- *Antes de la puesta en funcionamiento, lea el manual de instrucciones y observe las indicaciones de seguridad.*
- *Las placas de advertencia e indicadoras colocadas en el aparato proporcionan indicaciones importantes para un funcionamiento seguro.*
- *Además de las indicaciones contenidas en este manual de instrucciones, deben respetarse las normas generales vigentes de seguridad y prevención de accidentes.*

Componentes eléctricos

⚠ PELIGRO

- *No toque nunca el enchufe de red o la toma de corriente con las manos mojadas.*
- *Comprobar si está dañado el cable de alimentación con el conector de red antes de cada servicio. Si el cable de alimentación está dañado solicitar al servicio de postventa/electricista autorizado que lo cambie inmediatamente. No operar el equipo con un cable de alimentación dañado.*
- *Los trabajos de reparación y trabajos en componentes eléctricos sólo los puede realizar el Servicio técnico autorizado.*
- *No utilice detergentes abrasivos, ni detergentes para cristales o multiuso. No sumerja jamás el aparato en agua.*
- *No saque el enchufe de la toma de corriente tirando del cable.*
- *Evitar que el cable quede tirante en las esquinas o quede aplastado.*
- *No coger/transportar el aparato por el cable de alimentación.*

⚠ ADVERTENCIA

- *El equipo solo se puede conectar a una toma eléctrica que haya sido instalada por un electricista conforme a IEC 60364.*

- *Conecte el aparato únicamente a corriente alterna. La tensión de red tiene que coincidir con la indicada en la placa de características del aparato.*
 - *Por razones de seguridad, también recomendamos utilizar el aparato siempre con un interruptor de corriente por defecto (max. 30 mA).*
 - *Durante el funcionamiento, extraer/desenrollar totalmente el cable de alimentación del aparato.*
 - *Usar y almacenar el cargador solamente en lugar seco.*
- Indicaciones sobre la carga de la estación de carga y el robot de limpieza*

- *El dispositivo de recarga de la estación solo debe emplearse para recargar el robot de limpieza.*
- *Las baterías del robot de limpieza solo se pueden cargar en el dispositivo de carga de la estación.*
- **Puede provocar un cortocircuito!** *Mantener los objetos conductores (p.ej. destornillador o similar) alejados de los contactos de carga.*

Manipulación segura

⚠ PELIGRO

Está prohibido usar el aparato en zonas:

- *protegidas por un sistema de alarma o detector de movimiento.*

- en las que el aire contenga gases inflamables de gasolina, fuel, diluyentes, disolventes, petróleo o alcohol (riesgo de explosión).
- en las que haya una chimenea en la que arda fuego o haya brasas sin vigilancia.
- en que arda alguna vela sin vigilancia.
- ¡Mantener los plásticos del embalaje fuera del alcance de los niños, se corre el riesgo de asfixia!

⚠ **ADVERTENCIA**

- Los niños o las personas no instruidas sobre su uso no deben utilizar el aparato.
- Este aparato no es apto para ser manejado por personas con incapacidades físicas, sensoriales o intelectuales o falta de experiencia y/o conocimientos, a no ser que sean supervisados por una persona encargada o hayan recibido instrucciones de esta sobre como usar el aparato y qué peligros conlleva.
- Los niños solo podrán utilizar el aparato si tienen más de 8 años y siempre que haya una persona supervisando su seguridad o les hayan instruido sobre como manejar el aparato y los peligros que conlleva.
- Los niños no pueden jugar con el aparato.

- Supervisar a los niños para asegurarse de que no jueguen con el aparato.
- Los niños no pueden realizar la limpieza ni el mantenimiento sin supervisión.

⚠ **PRECAUCIÓN**

- Desconectar el equipo antes de cada limpieza/mantenimiento y desenchufar el conector de red.

CUIDADO

- Proteger el aparato de extrema climatología, humedad y calor.
- Rango de temperatura de servicio: 5-40 °C.

Otros peligros

⚠ **PELIGRO**

Peligro de explosiones

- Está prohibido el funcionamiento en zonas donde haya riesgo de explosión.
- ¡No aspirar gases, líquidos y polvo explosivos o combustibles!
- ¡No aspirar polvos metálicos reactivos (p.ej. aluminio, magnesio o cinc)!
- ¡No aspirar ácidos o lejías sin disolver!
- No aspire objetos incandescentes, con o sin llama.

⚠ **PRECAUCIÓN**

- Para evitar accidentes o lesiones durante el transporte, se debe tener en cuenta el peso del equipo (véase los datos técnicos).
- El aparato tiene cepillos giratorios, ¡no los toque, bajo ningún concepto, con los dedos

ni con una herramienta mientras estén en funcionamiento!

- No se suba ni se siente sobre la estación o el robot de limpieza.
- Se corre el riesgo de tropezar con el robot de limpieza.
- Es posible que algunos objetos se caigan al chocar el robot contra ellos (también objetos colocados sobre mesas o muebles pequeños).
- El robot de limpieza se puede quedar enganchado en cables eléctricos o de teléfono, manteles, cordones, cinturones etc. Esto puede provocar la caída de objetos.

Niveles de peligro

⚠ PELIGRO

Aviso sobre un riesgo de peligro inmediato que puede provocar lesiones corporales graves o la muerte.

⚠ ADVERTENCIA

Aviso sobre una situación probablemente peligrosa que puede provocar lesiones corporales graves o la muerte.

⚠ PRECAUCIÓN

Indicación sobre una situación que puede ser peligrosa, que puede acarrear lesiones leves.

CUIDADO

Aviso sobre una situación probablemente peligrosa que puede provocar daños materiales.

cargador

Utilizar los siguientes adaptadores:

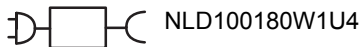

Cargador

⚠ ADVERTENCIA

Caer la batería solo con el cargador original suministrado o con un cargador autorizado por KÄRCHER.



No tirar la batería al fuego.



No tirar la batería al agua.

Información sobre el láser

⚠ ADVERTENCIA

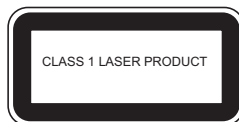

Esta etiqueta podría dejar de colocarse en el producto por motivos de espacio.

Declaración UE de conformidad

Aparato	Modelo	Frecuencia MHz	Potencia max. ERP
RC 3	WLAN	2412-2472	60 mW

Por la presente Alfred Kärcher SE & Co. KG declara que el tipo de radiotransmisor Robo Cleaner cumple lo dispuesto en la Directiva 2014/53/UE. Encontrará el texto completo de la declaración de conformidad UE en www.kaercher.com/rc3.

Descripción del aparato

Ilustraciones, véase la contraportada.

- 1 Estación
- 2 Conexión del conector de red
- 3 Estación parte inferior
- 4 Contactos para la recarga
- 5 Recipiente acumulador de suciedad
- 6 Ventilador
- 7 Interruptor del aparato
- 8 Sensores de suelo
- 9 Cepillo lateral
- 10 Contactos para la recarga
- 11 Rueda delantera
- 12 Batería/compartimento de la batería
- 13 Cepillo de goma
- 14 cepillo rotativo
- 15 Sensor láser
- 16 Ver
- 17 Tecla AUTO (con piloto de control)
- 18 Adaptador de red



Función y modo de funcionamiento

El equipo está compuesto por dos unidades, una **estación** y un **robot de limpieza con alimentación por batería**.

Robot de limpieza

El robot de limpieza móvil toma la energía necesaria de una batería integrada. Con una carga el robot de limpieza puede limpiar hasta 120 minutos.

En el momento en el que el nivel de carga sea bajo, el robot se dirige a la estación para cargarse de forma autónoma. Si la búsqueda de la estación se prolonga, desconecta las unidades de limpieza para ahorrar energía. El robot de limpieza se mueve de forma sistemática. Escanea la habitación mediante el sensor láser de cámara y procede a la limpieza de la habitación por zonas. Si se encuentra con obstáculos, los esquiva.

Gracias a su estructura plana, el robot de limpieza también puede limpiar las superficies debajo de muebles como camas, sofás o armarios.

El robot de limpieza cuenta con sensores de caída fiables que detectan escaleras y escalones para evitar caídas.

Estación para el robot limpiador

En la estación se carga la batería del robot de limpieza.

Nota

- Si el robot inicia la tarea de limpieza desde la estación, vuelve a esta en caso de alcanzar un nivel de carga insuficiente.

En cuanto haya finalizado el proceso de carga, el robot abandona la estación de forma autónoma y continúa con la tarea de limpieza.

- Una vez que el robot de limpieza haya finalizado las tareas de limpieza, también vuelve a la estación de limpieza para iniciar un proceso de carga.

Preparaciones para la puesta en marcha

Desembalaje del aparato



Los materiales de embalaje son reciclables. Por favor, no tire el embalaje a la basura doméstica; en vez de ello, entréguelo en los puntos oficiales de recogida para su reciclaje o recuperación.

Volumen de suministro

	RC 3	RC 3 Premium
Pieza	Unidades	Unidades
Robot de limpieza	1	1
Estación	1	1
Batería	1	1
Filtro (premontado)	2	3
Adaptador de red	1	1
Cepillo lateral	1	2
Cepillo de limpieza	1	1
destornillador	1	1
Tornillo	2	2
Cepillo de goma (ya colocado en el aparato)	1	1
cepillo rotativo (ya colocado en el aparato)	1	1

→ Compruebe, al desembalar el aparato, que no falta ninguna pieza.

En caso de que faltaran piezas o de que algunas de ellas presentarían daños atribuibles al transporte, rogamos se dirija inmediatamente al distribuidor del que adquirió el aparato.

Colocación de la batería en el compartimiento de la batería

Imagen **1**

- Conecte el conector de cable de la batería con el conector de cable del compartimiento de la batería.
- De forma simultánea, presione el cierre de la batería hacia el interior respetando la dirección de la flecha y deje encajar la batería en el compartimiento de la batería.

Montar aparato

Imagen **2**

- Atornille el cepillo lateral.

Montaje de la estación

Imagen **3**

- Presione la parte superior de la estación sobre la bases hasta que encaje.

Indicaciones para el emplazamiento de la estación

Debe elegir la posición de la estación de manera que el robot de limpieza pueda acceder a ella con facilidad.

Imagen **4**

- Limpie las superficies de apoyo antes de emplazar la estación.
- Emplace la estación de tal manera que cuente con una distancia de seguridad sin obstáculos de 1 m hacia adelante y 0,5 m hacia los lados.
- Emplace la estación de manera nivelada.

Funcionamiento

Preparativos para la limpieza

Atención:

Antes de poner en funcionamiento el robot de limpieza, hay que asegurarse de que no haya obstáculos en el suelo, las escaleras o los desniveles.

Se consideran obstáculos:

–	Periódicos, libros, revistas, papel
–	Ropa, juguetes, CDs
–	Bolsas de plástico
–	Botellas, vasos
–	Cortinas sobre el suelo
–	Alfombras de baños

Sugerencias

- Observe el robot durante los primeros trabajos de limpieza. Retirar a tiempo los obstáculos de la habitación que no pueda superar. Así evitará interrupciones no deseadas.
- Ordene la habitación antes de usar el robot de limpieza igual que si fuese a pasar la aspiradora. No deje objetos sueltos por el suelo.
- Sujete los cables, cordones o cortinas que cuelguen para evitar que el robot quede enganchado en ellos.

- Todos los cables y demás objetos deben retirarse del suelo antes de utilizar el robot de limpieza.
- Si va a almacenar el equipo durante más de 4 meses, asegúrese de que la batería esté completamente cargada y retire la batería del equipo.
- A la hora de limpiar una habitación, asegúrese de que todas las puertas están cerradas.
- A la hora de limpiar un piso, procure que el robot de limpieza no se quede detrás de una puerta.

Puesta en marcha

Imagen **5**

- ➔ Enchufe el conector de carga en la conexión de la estación.
- ➔ Enchufe el cable de conexión a la red a una toma de corriente adecuada.

Imagen **6**

- ➔ Conectar el robot de limpieza.
El robot de limpieza emite una señal acústica. El indicador de señalización parpadea durante aprox. 15 s y a continuación se ilumina de forma duradera. El robot de limpieza se encuentra en estado de Standby.

Imagen **7**

- ➔ Coloque el robot de limpieza delante de la estación.
- ➔ Deslice el robot de limpieza con cuidado sobre la estación de carga.
El proceso de carga comienza con una señal acústica.
- ➔ Pulse la tecla Start para conectar el robot de limpieza.
Aviso: *En cuanto el robot de limpieza haya abandonado la estación de carga no modifique la posición de la estación de carga. En caso contrario, el robot de limpieza no será capaz de encontrar la estación de carga.*

Piloto de control		
Blanco	Luz continua (tiene 3 significados)	<ul style="list-style-type: none"> – Durante la marcha de limpieza – Cuando haya finalizado el proceso de carga – Si está en modo Standby, la luz se ilumina durante 3 minutos, a continuación se desconecta
	Parpadeo lento	Proceso de carga
	Parpadeo rápido	Proceso de conexión
Rojo	Nivel de carga de batería inferior al 15 %	

Puesta en marcha tras un largo período de parada o después de descargarse la batería

Si se pone en marcha el robot estando la batería completamente descargada, el aparato no reaccionará. Para poner el aparato en funcionamiento, proceda como se indica a continuación:

- ➔ Conecte el robot de limpieza mediante el interruptor del equipo.
- ➔ Deslice el robot de limpieza con cuidado sobre la estación de carga.

Funciones de la tecla AUTO

Iniciar la limpieza

- ➔ Pulse la tecla AUTO si el robot de limpieza se encuentra en el modo Standby.
El robot de limpieza inicia la marcha de limpieza.

Modo de carga

- ➔ Mantenga la tecla AUTO accionada durante dos segundos si el robot se encuentra en el modo Standby fuera de la estación.
El robot de limpieza pasa al modo de carga y vuelve a la estación.
Aviso: *Durante la marcha de limpieza, el robot vuelve automáticamente a la estación si el nivel de batería es bajo.*

Detención del robot de limpieza

- ➔ Pulse la tecla AUTO para detener la acción actual del robot de limpieza.
El robot de limpieza pasa al estado Standby.
Aviso: *Si no se realiza ninguna acción durante 3 minutos en el modo Standby, el robot pasa al estado de reposo y la lámpara de control se apaga.*

Activación del robot de limpieza

- ➔ Pulse la tecla AUTO para activar al robot de limpieza desde el estado de reposo.

Programas de marcha

El robot de limpieza cuenta con dos programas de usuario.

Programa de marcha del robot de limpieza	
1	Modo automático Limpieza normal <i>El robot limpia todas las zonas accesibles de la vivienda y las recorre de forma sistemática.</i>
2	Modo de limpieza exhaustivo <i>Limpieza exhaustiva de una zona seleccionada por el cliente (un cuadrado de 1,5 m).</i>

Finalización del funcionamiento/ Desconexión

Si desea que el robot de limpieza interrumpa sus tareas de limpieza de forma inmediata o desea emplear el equipo en otro lugar.

- ➔ Accione la tecla AUTO.
- ➔ Desconecte el robot de limpieza mediante el interruptor del equipo.

Aviso: *Si no va a emplear el robot de limpieza durante un período de tiempo prolongado, asegúrese de cargar la batería completamente (véase el capítulo «Puesta en funcionamiento»).*

Retire la batería completamente cargada (véase el capítulo «Desmontaje de la batería») y guárdelo en un lugar fresco y seco.

Cuidados y mantenimiento

⚠ PELIGRO

Desconecte la estación y el robot antes de efectuar cualquier trabajo de mantenimiento.

Robot de limpieza

Limpiar las ruedas

- Limpiar las superficies de rodadura de las ruedas si están sucias.
Las partículas de suciedad (como arena) se puede incrustar en la superficie de rodadura y dañar los pavimentos lisos delicados.

Limpeza del recipiente de suciedad

- Imagen **8**
- Empuje el pasador del recipiente de suciedad hacia abajo y extráigalo.

- Imagen **9**
- Empuje los pasadores de ambos lados del recipiente de suciedad hacia arriba.

- Imagen **10**
- Abra la chapaleta del recipiente de suciedad.
 - Deseche la suciedad y limpie el recipiente de suciedad con el cepillo.

Limpiar el filtro

- Desmonte el recipiente de suciedad (véase la descripción anterior).

- Imagen **11**
- Pulse el botón de desbloqueo del ventilador.
El ventilador sale.

- Imagen **12**
- Retire el filtro.
 - Limpie el filtro mediante el cepillo suministrado.

Desmontaje/limpieza de los rodillos de limpieza

■ Desmontaje de los rodillos de limpieza

- Imagen **13**
- Presione hacia dentro la pestaña de cierre de la sujeción del rodillo de limpieza, teniendo en cuenta la dirección de la flecha.
Abra la sujeción y la rejilla de protección.
 - Retire primero el cepillo de goma y, a continuación, el cilindro del cepillo.

- Imagen **14**
- Corte hilos y pelos con una tijera.
 - Retire los hilos y pelos enredados.
- #### ■ Limpieza de los rodillos de limpieza
- Limpie los rodillos de limpieza regularmente con el cepillo.

Desmontaje/limpieza del cepillo lateral

- Imagen **15**
- Retire el tornillo con el destornillador.
 - Extraiga el cepillo lateral de la sujeción.
 - Retire los hilos y pelos enredados.

Limpeza de los sensores

- Imagen **16**
- Limpie los sensores regularmente con un paño blando.

Retirada de la batería del compartimento de la batería

- Imagen **17**
- De forma simultánea, presione el cierre de la batería hacia el interior retire la batería del compartimento de la batería.
 - Desconecte el conector de cable de la batería del conector de cable del compartimento de la batería.

Datos técnicos

Robot de limpieza

Tensión de la batería	14,52	V
Capacidad de la batería	2,6	Ah
Tipo de batería	Iones de litio	
Tiempo de carga de la batería	3-4	h
Potencial nominal	24	W
Tiempo de limpieza por carga de batería, hasta	120	min
Nivel de potencia acústica L _{WA}	71	dB(A)
Volumen de depósito de suciedad	0,35	l
Dimensiones	ø 340 x 96	mm
Peso	3,6	kg

Reservado el derecho a realizar modificaciones técnicas.

Eliminar el aparato usado y la batería

- Retire la batería del robot de limpieza, véase el capítulo «Retirada de la batería del compartimento de la batería».
- Deseche la batería de manera respetuosa con el medioambiente (puntos de recogida o fabricante).
- Deseche el equipo usado de manera respetuosa con el medioambiente.

⚠ PELIGRO

No abrir la batería, hay peligro de que se produzca un cortocircuito, adicionalmente puede producirse la salida de vapores irritantes o líquidos corrosivos.

No exponer la batería a intensa radiación solar, calor o fuego, hay peligro de explosión.

Subsanación de averías

Subsanación de fallos mediante los códigos de error

Código	Significado	Causas/consecuencias	Modo de subsanarla
E001	Error del sensor de suelo	El sensor de suelo está sucio	Desconecte el robot de limpieza y limpie los sensores de suelo. Colocar el aparato de nuevo en el suelo y conectarlo.
		El robot de limpieza quedó atrapado	Libere el robot de limpieza.
E002	El rodillo de plástico no funciona	El rodillo de plástico está bloqueado.	Desconecte el robot de limpieza y compruebe la posición correcta del rodillo de plástico y límpielo si es necesario. Colocar el aparato de nuevo en el suelo y conectarlo.
E003	Nivel de carga de la batería bajo	El robot de limpieza no limpia bien. El robot de limpieza no es capaz de volver solo a la estación de carga.	Coloque el robot de limpieza en la estación para cargarlo.
E004	Las ruedas no giran	Las ruedas están bloqueadas	Desconecte el robot de limpieza y elimine la causa del bloqueo de las ruedas. Colocar el aparato de nuevo en el suelo y conectarlo.
E005	Error de contacto en el recipiente de suciedad	El recipiente de suciedad está mal colocado o no está.	Desconecte el robot de limpieza e inserte el recipiente de suciedad correctamente. Colocar el aparato de nuevo en el suelo y conectarlo.
E006	No hay contacto con el suelo	El robot de limpieza se ha subido a algo o la rueda delantera no tiene contacto con el suelo	Coloque el robot de limpieza sobre una superficie nivelada.
E007	El cepillo lateral está bloqueado	El cepillo lateral está muy sucio	Desconecte el robot de limpieza y elimine la suciedad del cepillo lateral. Colocar el aparato de nuevo en el suelo y conectarlo.
E008	Error de manejo o indicación	La indicación no cambia o el botón no reacciona.	Desconecte el robot de limpieza mediante el interruptor del equipo y vuelva a conectarlo.
E009	Error de orientación	El robot de limpieza no ejecuta una marcha de limpieza correcta.	Contactar con el servicio de atención al cliente.
E010	El software no ha sido actualizado correctamente	El robot de limpieza no lleva a cabo ninguna marcha de limpieza.	Vuelva a actualizar el software y asegúrese de que el robot está correctamente asentado en la estación y que la conexión a internet es estable.

Subsanación general de errores

Fallo	Solución
El robot de limpieza interrumpe su marcha de limpieza continuamente.	No exponga el robot de limpieza a un nivel de luminosidad muy intenso.
	No use el robot de limpieza sobre suelos negros.
	Compruebe si los sensores de suelo están sucios y límpielos si es necesario.
El robot de limpieza no arranca.	Compruebe si el robot de limpieza está conectado y si tiene carga.
El robot de limpieza no se carga.	Compruebe si el cargador está correctamente conectado.

Uso de la app

El robot de limpieza también se puede controlar mediante una app. Puede descargarse la aplicación Home & Garden de KÄRCHER aquí:



Índice

Instruções gerais	PT	5
Avisos de segurança	PT	5
Informação de laser	PT	8
Declaração UE de conformidade	PT	9
Descrição da máquina	PT	9
Funcionamento e modo de trabalho	PT	9
Preparação para a colocação em funcionamento	PT	9
Funcionamento	PT	10
Conservação e manutenção	PT	11
Dados técnicos	PT	11
Eliminar o aparelho usado e a bateria acumuladora	PT	11
Localização de avarias	PT	12
Utilização da aplicação	PT	12

Instruções gerais



Leia o manual de instruções original antes de utilizar o seu aparelho. Proceda conforme as indicações no manual e guarde o manual para uma consulta posterior ou para terceiros a quem possa vir a vender o aparelho.

Utilização conforme o fim a que se destina a máquina

O aparelho é composto por duas unidades: uma **estação** e um robô de limpeza **com alimentação por bateria**.

- Foi concebido para a limpeza automática de pavimentos rígidos e tapetes de pelo curto e pode ser utilizado em todos os pavimentos comuns para uma limpeza de manutenção autónoma e contínua.
- Este aparelho foi desenvolvido para o uso privado e não foi concebido para sustentar as necessidades de uma utilização industrial.

Utilize o aspirador robô exclusivamente:

- para a limpeza de pavimentos rígidos e tapetes de pelo curto em habitações privadas.

Atenção: para evitar arranhões e riscos em pavimentos muito sensíveis (p. ex. mármore macio), primeiro deve-se efectuar um teste num local discreto.

Não utilize o aspirador robô **para** a limpeza:

- Pavimentos molhados.
- Lavandarias ou outros recintos húmidos.
- Escadas.
- Tampos de mesas e estantes.
- Caves ou sótãos.
- Armazéns, edifícios industriais, etc.
- Ao ar livre.

O fabricante não se responsabiliza por eventuais danos causados por uma utilização indevida ou erros de manuseamento.

Protecção do meio-ambiente



Os materiais de embalagem são recicláveis. Não coloque as embalagens no lixo doméstico, envie-as para uma unidade de reciclagem.



Os aparelhos velhos contêm materiais preciosos e recicláveis e deverão ser reutilizados. Pilhas e baterias acumuladoras contêm materiais que não devem entrar em contacto com o meio-ambiente. Por isso, elimine os aparelhos velhos, as pilhas e baterias acumuladoras (recarregáveis) através de sistemas de recolha de lixo adequados.

Eliminação de filtros

O filtro foi construído com materiais sustentáveis.

Se não forem aspiradas substâncias proibidas para o lixo doméstico, o filtro pode ser eliminado juntamente com o lixo doméstico normal.

Avisos sobre os ingredientes (REACH)

Informações actuais sobre os ingredientes podem ser encontradas em:

www.kaercher.com/REACH

Volume do fornecimento

O volume de fornecimento do seu aparelho é ilustrado na embalagem. Ao desembalar verifique a integridade do conteúdo.

Contacte imediatamente o vendedor, em caso de falta de acessórios ou no caso de danos de transporte.

Acessórios e peças sobressalentes

Utilizar apenas acessórios e peças sobressalentes originais. Só assim poderá garantir uma operação do aparelho segura e sem avarias.

Para mais informações sobre acessórios e peças sobressalentes, consulte www.kaercher.com.

Garantia

Em cada país vigem as respectivas condições de garantia estabelecidas pelas nossas Empresas de Comercialização. Eventuais avarias no aparelho durante o período de garantia serão reparadas, sem encargos para o cliente, desde que se trate dum defeito de material ou de fabricação. Em caso de garantia, dirija-se, munido do documento de compra, ao seu revendedor ou ao Serviço Técnico mais próximo.

(Endereços no verso)

Avisos de segurança

- *Leia atentamente o manual de instruções e observe especialmente os avisos de segurança antes de colocar o aparelho em funcionamento.*
- *As placas de advertência e alerta montadas no aparelho, fornecem avisos importantes para o funcionamento seguro.*
- *Além das indicações do manual de instruções deve respeitar as regras gerais de segurança e de prevenção de acidentes em vigor.*

Componentes eléctricos

⚠ **PERIGO**

- *Nunca tocar na ficha de rede e na tomada com as mãos molhadas.*
- *Antes de qualquer utilização do aparelho, verificar se o cabo de ligação à rede e a ficha de rede não apresentam quaisquer danos. O cabo de ligação à rede danificado tem que ser imediatamente substituído pelo serviço de assistência técnica ou por um técnico electricista autorizado. Não colocar o aparelho em funcionamento se o cabo de ligação à rede estiver danificado.*
- *Os trabalhos de reparação e trabalhos em componentes eléctricos só devem ser executados pelo Serviço de Assistência Técnica autorizado.*
- *Não utilize produtos abrasivos, produtos para a limpeza de vidros ou universais! Nunca mergulhe o aparelho em água.*
- *Não puxar a ficha de rede pelo cabo para a retirar da tomada.*
- *Não entale o cabo de ligação à rede nem o passe sobre arestas vivas.*
- *Não transportar o aparelho pelo cabo de alimentação.*

⚠ **ATENÇÃO**

- *O aparelho só deve ser ligado a uma ligação eléctrica executada por um técnico de insta-*

lação eléctrica, de acordo com IEC 60364.

- *Ligar o aparelho só à corrente alternada. A tensão eléctrica de conexão deve estar em concordância com a tensão indicada na placa de tipo.*
- *Por motivos de segurança recomendamos, regra geral, que o aparelho seja operado com um disjuntor para corrente de defeito (máx. 30 mA).*
- *Durante o funcionamento o cabo de rede deve estar completamente desenrolado e retirado do aparelho.*
- *Utilizar e armazenar o carregador apenas em espaços secos.*

Avisos para o carregamento da estação de carregamento e do robô de limpeza

- *O dispositivo de carregamento da estação só pode ser utilizado para carregar o robô de limpeza.*
- *As baterias acumuladoras do robô de limpeza só podem ser carregadas no dispositivo de carregamento da estação.*
- **Perigo de curto-circuito!**
Manter objectos condutores (p. ex. chave de parafusos ou similares) afastados dos contactos de carregamento.

Manuseamento seguro

⚠ PERIGO

É proibido utilizar o aparelho em locais:

- *Que estejam equipados com um alarme ou detectores de movimentos.*
- *Com concentrações de gasolina, óleo combustível, diluente, solvente, petróleo ou benzina de lavagem (perigo de explosão) no ar.*
- *Com fogo aberto ou brasas numa lareira aberta sem monitorização.*
- *Com velas acesas sem supervisão.*
- *Manter as películas da embalagem fora do alcance das crianças! Perigo de sufocamento!*

⚠ ATENÇÃO

- *Este aparelho não deve ser manobrado por crianças ou pessoas não instruídas.*
- *Este aparelho não é adequado para a utilização por pessoas com capacidades físicas, sensoriais e psíquicas reduzidas e por pessoas com falta de experiência e/ou conhecimentos, excepto se forem supervisionadas por uma pessoa responsável pela segurança ou receberam instruções sobre o manuseamento do aparelho e que tenham percebido os perigos inerentes.*
- *As crianças só estão autorizadas a utilizar o aparelho se*

tiverem uma idade superior a 8 anos e se forem supervisionadas por uma pessoa responsável pela segurança ou se receberem, por essa pessoa, instruções de utilização do aparelho e que tenham percebido os perigos inerentes.

- *Crianças não podem brincar com o aparelho.*
- *Supervisionar as crianças, de modo a assegurar que não brincam com o aparelho.*
- *A limpeza e manutenção de aplicação não podem ser realizadas por crianças sem uma vigilância adequada.*

⚠ CUIDADO

- *Desligar o aparelho antes de cada limpeza/manutenção e retirar a ficha de rede.*

ADVERTÊNCIA

- *Proteger o aparelho contra influências climatéricas, humidade e calor extremos.*
- *Intervalo de temperatura de utilização: 5 - 40 °C.*

Outros perigos

⚠ PERIGO

Perigo de explosão!

- *É proibido pôr o aparelho em funcionamento em áreas com perigo de explosão.*
- *Não aspirar gases, líquidos e pós explosivos ou inflamáveis!*
- *Não aspirar pós metálicos reactivos (p. ex. alumínio, magnésio ou zinco)!*

- Não aspirar ácidos ou soluções alcalinas não diluídos!
- Não aspirar materiais em combustão nem em brasa!

△ CUIDADO

- De modo a evitar acidentes ou ferimentos durante o transporte, deve ter-se atenção ao peso do aparelho (ver dados técnicos).
- O aparelho está equipado com um cilindro de escova rotativo. Durante o funcionamento, não introduza os dedos ou ferramentas sob quaisquer circunstâncias!
- Não apoiar-se nem sentar-se em cima da estação ou do robô de limpeza.
- Existe o perigo de tropeçamento devido à circulação do robô de limpeza.
- O impacto causado pelo robô de limpeza pode tombar objectos (mesmo objectos em cima de mesas ou pequenos móveis).
- O robô de limpeza pode emaranhar-se em cabos de telefone, cabos eléctricos, toalhas de mesa, fios, cintos, etc. suspensos. Isto pode provocar a queda de objectos.

Níveis do aparelho

△ PERIGO

Aviso referente a um perigo emite-se que pode conduzir a graves ferimentos ou à morte.

△ ATENÇÃO

Aviso referente a uma possível situação perigosa que pode conduzir a graves ferimentos ou à morte.

△ CUIDADO

Aviso referente a uma situação potencialmente perigosa que pode causar ferimentos leves.

ADVERTÊNCIA

Aviso referente a uma situação potencialmente perigosa que pode causar danos materiais.

Carregador

Utilizar o seguinte adaptador:



Carregador

△ ATENÇÃO

A bateria acumuladora só pode ser carregada com o carregador original incluído no volume de fornecimento ou um dos carregadores devidamente autorizados pela KÄRCHER.



Não atirar a bateria para uma fogueira.



Não atirar a bateria para dentro de água.

Informação de laser

△ ATENÇÃO

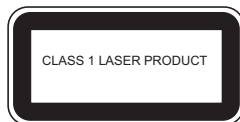

Por motivos de localização, esta etiqueta deixou de poder ser utilizada no produto.

Declaração UE de conformidade

Aparelho	Tipo	Frequência MHz	Potência max. ERP
RC 3	WLAN	2412-2472	60 mW

Pelo presente, a Alfred Kärcher SE & Co. KG, declara que o modelo de rádio Robo Cleaner está em conformidade com a directiva 2014/53/UE. Informações acerca de acessórios e peças sobressalentes disponíveis em www.kaercher.com/rc3.

Descrição da máquina

Ver figuras na página desdobrável!

- 1 Estação
- 2 Ligação da ficha de rede
- 3 Parte inferior da estação
- 4 Contactos de carregamento
- 5 Recipiente de sujidades
- 6 Ventoinha
- 7 Interruptor do aparelho
- 8 Sensores de pavimento
- 9 Escovas laterais
- 10 Contactos de carregamento
- 11 Roda dianteira
- 12 Bateria/compartimento da bateria
- 13 Escovas de borracha
- 14 Cilindro da escova
- 15 Sensor de laser
- 16 Indicação
- 17 Tecla AUTO (com luz de controlo)
- 18 Fonte de alimentação



Funcionamento e modo de trabalho

O aparelho é composto por duas unidades: uma **estação** e um robô de limpeza **com alimentação por bateria**.

Robô de limpeza

O aspirador robô móvel recebe energia através da bateria integrada. Com a bateria carregada, o aspirador robô consegue limpar durante 120 minutos, no máximo. Se a bateria estiver a acabar, o aspirador robô procura automaticamente uma estação para que possa aí carregar. Se demorar demasiado tempo a procurar, o robô desliga os agregados de limpeza para poupar energia enquanto procura.

O aspirador robô desloca-se de forma sistemática. Utilizando o sensor de laser da câmara, o robô analisa o espaço e limpa-o gradualmente. Enquanto limpa, vai-se desviando dos obstáculos.

A construção plana do robô de limpeza permite que este se desloque por baixo de móveis como, por exemplo, a cama, sofá e armários.

O aspirador robô dispõe de sensores de queda fiáveis, que detetam escadas e patamares de escadas e evitam obstáculos.

Estação para o robô de limpeza

A bateria do aspirador robô é carregada na estação.

Aviso

- Se o aspirador robô iniciar o trabalho de limpeza a partir da estação e não estiver suficientemente carregado, este regressa novamente à estação. Assim que o processo de carregamento terminar, o aspirador robô sai automaticamente da estação e continua o trabalho de limpeza.
- Quando o aspirador robô termina os trabalhos de limpeza, desloca-se novamente para estação de limpeza para carregamento.

Preparação para a colocação em funcionamento

Desembalar o aparelho



Os materiais de embalagem são recicláveis. Não coloque as embalagens no lixo doméstico, envie-as para uma unidade de reciclagem.

Volume do fornecimento

	RC 3	RC 3 Premium
Peça	Unidade	Unidade
Aspirador robô	1	1
Estação	1	1
Bateria acumuladora	1	1
Filtro (pré-instalado)	2	3
Fonte de alimentação	1	1
Escovas laterais	1	2
Escova de limpeza	1	1
Chaves de parafusos	1	1
Parafuso	2	2
Escovas de borracha (já incorporado no aparelho)	1	1
Cilindro da escova (já incorporado no aparelho)	1	1

- Verifique, ao desembalar, se todas as partes se encontram na embalagem. Caso o produto apresente falhas, procure imediatamente o seu comerciante.

Inserir a bateria no compartimento da bateria

Figura 1

- Ligue o conector de cabo da bateria ao conector do cabo do compartimento da bateria.
- Pressionar simultaneamente o bloqueio da bateria na direcção da seta para dentro até a bateria encaixar no compartimento da bateria.

Montar o aparelho

Figura 2

- Parafuse as escovas laterais.

Montar a estação

Figura 3

- Pressione a parte superior da estação na base até engatar.

Avisos de colocação para a estação

A posição da estação deve ser seleccionada de modo a que o aspirador robô a possa alcançar facilmente.

Figura 4

- Limpe as superfícies de contacto antes de montar a estação.
- Montar a estação de forma a que não existam obstáculos a menos de 1 m à sua frente, nem a menos de 0,5 m dos lados da estação.
- Montar a estação de forma nivelada.

Funcionamento

Preparações para a limpeza

Atenção:

Antes do funcionamento do robô de limpeza deve ter-se em atenção que não existam quaisquer obstáculos no pavimento, nas escadas ou desníveis.

Obstáculos podem ser, por exemplo:

–	Jornais, livros, revistas, papel
–	Roupa, brinquedos, CDs
–	Sacos de plástico
–	Garrafas, vidros
–	Cortinas no chão
–	Tapetes de banho

Dicas e truques

- Observar o robô de limpeza durante os primeiros trabalhos de limpeza. Obstáculos no quarto que não são superados devem ser retirados atempadamente. Desta forma são evitadas interrupções indesejadas.
- Antes de utilizar o robô de limpeza deve-se arrumar o quarto da mesma forma que se faria antes de aspirar o pó. Não deixar objectos soltos espalhados pelo chão.
- Fixar cabos, fios ou cortinas suspensos em altura, de modo a evitar que o robô os puxe para baixo.
- Todos os cabos, etc., devem ser retirados do chão antes da utilização do robô de limpeza.
- Certifique-se de que a bateria está completamente carregada se armazenar o aparelho durante mais de 4 meses e retire a bateria do mesmo.
- Ter em atenção que todas as portas estejam fechadas.
- Durante a limpeza de andares deve ter-se em atenção que o robô de limpeza não possa deslocar-se para trás de portas.

Colocação em funcionamento

Figura 5

- Introduza a ficha do carregador na ligação da estação.
- Conecte a ficha numa tomada apropriada.

Figura 6

- Ligar o robô de limpeza.
O aspirador robô emite um sinal acústico. A luz de sinal pisca durante aprox. 15 segundos e, em seguida, fica acesa continuamente. O aspirador robô encontra-se em modo Standby.

Figura 7

- Posicionar o robô de limpeza no chão, à frente da estação.

- Deslize o aspirador robô cuidadosamente na estação de carga.

O processo de carga começa quando é emitido um sinal acústico.

- Prima a tecla Start para ligar o aspirador robô.

Aviso: Depois de o aspirador robô sair da estação de carga, não alterar a posição da estação de carga. O aspirador robô deixará de conseguir encontrar a estação de carga.

Lâmpada de controlo		
Branco	Luz permanente (tem 3 significados)	– Durante o percurso de limpeza – Se o processo de carga terminou – Se estiver em modo Standby, a luz acende durante 3 minutos e depois desliga
	Piscar lento	Carregamento
	Piscar rápido	Processo de activação
Vermelho	Menos de 15 % de bateria	

Colocação em funcionamento após um longo tempo de paragem ou bateria acumuladora vazia

O aparelho não mostra sinais de qualquer função se o robô de limpeza for colocado em funcionamento com as baterias acumuladoras completamente vazias. Proceder da seguinte forma antes de colocar o aparelho em funcionamento:

- Ligue o aspirador robô no interruptor do aparelho.
- Deslize o aspirador robô cuidadosamente na estação de carga.

Funções da tecla AUTO

Iniciar limpeza

- Prima a tecla AUTO se o aspirador robô se encontrar em modo Standby.

O aspirador robô começa o percurso de limpeza.

Modo de carregamento

- Mantenha a tecla AUTO premida durante dois segundos se o robô se encontrar fora da estação em modo Standby

O aspirador robô comuta para o modo de carregamento e regressa à estação.

Aviso: Durante o percurso de limpeza, o aspirador robô regressa automaticamente à estação se o nível da bateria for baixo.

Parar o aspirador robô

- Prima a tecla AUTO para parar a acção actual do aspirador robô.

O aspirador robô comuta para o modo Standby.

Aviso: Se não for realizada nenhuma acção durante 3 minutos no modo Standby, o robô comuta para o estado de espera e a lâmpada avisadora apaga.

Acordar o aspirador robô

- Prima a tecla AUTO para fazer com que o aspirador robô saia do estado de espera.

Programas de funcionamento

O aspirador robô dispõe de dois programas de condução.

Programas de funcionamento do robô de limpeza

1	Modo automático Limpeza normal <i>O robô limpa todas as zonas acessíveis da habitação e percorre-a de forma sistemática.</i>
2	Modo de limpeza Spot <i>Limpeza precisa de uma zona seleccionada pelo cliente (um quadrado de 1,5 m).</i>

Terminar/desligar funcionamento

Se o aspirador robô já tiver terminado os trabalhos de limpeza ou se for necessário utilizar o aparelho nouro local.

- Prima a tecla AUTO.
- Desligue o aspirador robô no interruptor do aparelho.

Aviso: Se o aspirador robô não for utilizado durante um longo período de tempo, recarregue completamente a bateria (ver capítulo "Colocação em funcionamento"). Retire a bateria carregada (ver capítulo "Desmontar bateria") e guarde-a num local fresco e seco.

Conservação e manutenção

⚠ PERIGO

Desligar sempre a estação e o robô de limpeza antes de quaisquer trabalhos de manutenção!

Robô de limpeza

Limpar as rodas

- Limpar as rodas se estas estiverem sujas.
Partículas de sujidade (como, p. ex., areia) podem depositar-se nas rodas e danificar pavimentos lisos sensíveis.

Limpar o recipiente de sujidade

- Figura 8
→ Deslize o trinco no recipiente de sujidade para baixo e puxe-o para fora.

- Figura 9
→ Deslize o trinco dos dois lados do recipiente de sujidade para cima.

- Figura 10
→ Abra a tampa do recipiente de sujidade.
→ Recolha a sujidade e limpe o recipiente de sujidade com as escovas.

Limpar o filtro

- Desmontar o recipiente de sujidade (ver descrição anterior).

- Figura 11
→ Prima o botão de desbloqueio da ventoinha.
A ventoinha saltará para fora.

- Figura 12
→ Retire o filtro.
→ Limpe o filtro utilizando as escovas fornecidas.

Desmontar/limpar os cilindros de limpeza

- **Desmontar os cilindros de limpeza**
Figura 13
→ Empurre a extremidade do bloqueio do suporte na direção da seta para os cilindros de limpeza. Abra o suporte e a grelha de sujidade.

- Retire primeiro as escovas de borracha e, em seguida, as escovas cilíndricas.

Figura 14

- Corte os fios e cabelos com uma tesoura.
- Remova os fios e cabelos presos.
- **Limpar os cilindros de limpeza**
- Limpe regularmente os cilindros de limpeza com as escovas.

Desmontar/limpar as escovas laterais

Figura 15

- Retire os parafusos com uma chave de parafusos.
- Remova as escovas laterais do suporte.
- Remova os fios e cabelos presos.

Limpar os sensores

Figura 16

- Limpe regularmente os sensores com um pano húmido.

Remover a bateria do compartimento da bateria

Figura 17

- Pressionar simultaneamente o bloqueio da bateria na direção da seta para dentro até remover a bateria do compartimento da bateria.
- Separe o conector de cabo da bateria do conector do cabo do compartimento da bateria.

Dados técnicos

Robô de limpeza

Tensão da bateria acumuladora	14,52	V
Capacidade da bateria acumuladora	2,6	Ah
Tipo de acumulador	Iões de lítio	
Tempo de carregamento da bateria acumuladora	3-4	h
Potência nominal	24	W
Tempo de limpeza, por carga da bateria, até	120	min
Nível de potência acústica L _{WA}	71	dB(A)
Volume do recipiente de sujidade	0,35	l
Dimensões	ø 340 x 96	mm
Peso	3,6	kg

Reservados os direitos a alterações técnicas!

Eliminar o aparelho usado e a bateria acumuladora

- Retire a bateria do aspirador robô; ver capítulo "Retirar bateria do compartimento da bateria".
- Elimine a bateria de forma ambientalmente segura (centro de recolha ou fornecedor).
- Elimine o aparelho de forma ambientalmente segura.

⚠ PERIGO

Não abrir a bateria acumuladora, uma vez que existe o perigo de um curto-circuito e, adicionalmente, podem ser evacuados líquidos ou vapores irritantes ou corrosivos.

Não expor a bateria acumuladora a fortes raios solares, calor ou fogo, devido ao perigo de explosão.

Localização de avarias

Eliminação de avarias de acordo com o código de erro

Código	Significado	Causas/consequências	Eliminação da avaria
E001	Erro no sensor de solo	Sensor de solo sujo	Desligar o aspirador robô e limpar os sensores de pavimento. Voltar a pousar no chão e ligar.
		O aspirador robô está preso	Libertar o aspirador robô.
E002	O cilindro de plástico não funciona	O cilindro de plástico está bloqueado.	Desligar o aspirador robô, verificar se o cilindro de plástico está bem encaixado e limpar o cilindro de plástico. Voltar a pousar no chão e ligar.
E003	Bateria fraca	O aspirador robô não limpa correctamente.	Colocar o aspirador robô na estação para o carregar.
		O aspirador robô não encontra sozinho a estação de carga.	
E004	As rodas não giram	Rodas bloqueadas	Desligar o aspirador robô e eliminar o bloqueio das rodas. Voltar a pousar no chão e ligar.
E005	Erro de contacto das superfícies de contacto	O recipiente de sujidade ausente ou mal inserido.	Desligar o aspirador robô e inserir o recipiente de sujidade correctamente. Voltar a pousar no chão e ligar.
E006	Sem contacto com o pavimento	O aspirador robô está suspenso ou a roda dianteira não tem contacto com o pavimento	Colocar o aspirador robô numa superfície plana.
E007	As escovas laterais estão bloqueadas	As escovas laterais estão muito sujas	Desligar o aspirador robô e limpar as escovas. Voltar a pousar no chão e ligar.
E008	Erro de operação ou do indicador	O indicador não se altera ou o botão não responde.	Desligar o aspirador robô no interruptor do aparelho e ligar novamente.
E009	Erro de orientação	O aspirador robô não percorre um percurso de limpeza correcto.	Contactar o serviço de assistência ao cliente.
E010	Não é possível actualizar o software correctamente	O aspirador robô não percorre qualquer percurso de limpeza.	Actualizar novamente o software e certificar-se de que o aspirador robô encaixa firmemente na estação e de que a ligação à Internet está estável.

Eliminação geral de avarias

Avaria	Eliminação da avaria
O aspirador robô interrompe permanentemente o seu percurso de limpeza.	Não expor o aspirador robô à luz intensa.
	Não colocar o robô em chão pretos.
	Verificar os sensores de pavimento quanto à existência de sujidade e, se necessário, limpar.
O aspirador robô não arranca.	Verificar se o aspirador robô está ligado e carregado.
Não é possível carregar o aspirador robô.	Verificar se o carregador está ligado correctamente.

Utilização da aplicação

O aspirador robô também pode ser comandado através de uma aplicação.

A aplicação KÄRCHER Home & Garden pode ser descarregada aqui:



Inholdsfortegnelse

Generelle henvisninger	DA	5
Sikkerhedsanvisninger	DA	5
Laser information	DA	8
EU-oversensstemmelseserklæring	DA	8
Beskrivelse af apparatet	DA	8
Funktion og arbejdsmåde	DA	8
Forberedelse til idriftsættelsen	DA	9
Drift	DA	9
Pleje og vedligeholdelse	DA	10
Tekniske data	DA	11
Bortskaffe elektronisk affald og batterier	DA	11
Afhjælpning af fejl	DA	12
Anvendelse af appen	DA	12

Generelle henvisninger



Læs den originale driftsvejledning inden første brug, følg anvisningerne og opbevar vejledningen til senere brug eller til den næste ejer.

Bestemmelsesmæssig anvendelse

Apparatet består af to enheder; en **station** og en batteridrevet **rengøringsrobot**.

- Den er beregnet til fuldautomatisk rengøring af hårde gulve og gulvtæpper med lav luv, og kan anvendes på alle gængse gulvbelægninger til selvstændig, kontinuerlig vedligeholdelsesrengøring.
- Denne maskine blev udviklet til privat brug og er ikke beregnet til erhvervs-mæssig brug.

Anvend udelukkende rengøringsrobotten:

- til rengøring af hårde gulve og gulvtæpper med lav luv i private husholdninger.

OBS: På meget følsomme gulvbelægninger (f.eks. blødt marmor) afprøv venligst først et diskret sted, for at undgå skrammer/rifter.

Anvend ikke rengøringsrobotten til rengøring:

- af våde gulvbelægninger.
- af vaskerum eller andre vådrum.
- af trapper.
- at bordplader og hylder.
- af kældre eller loftsrum.
- af lagerrum, industribygninger osv.
- udendørs.

Producenten garanterer ikke for eventuelle skader som blev forårsaget af ikke bestemmelsesmæssigt brug eller ukorrekt betjening af apparatet.

Miljøbeskyttelse



Emballagen kan genbruges. Smid ikke emballagen ud sammen med det almindelige husholdningsaffald, men aflever den til genbrug.



Udtjente apparater indeholder værdifulde materialer, der kan og bør afleveres til genbrug.

Akku'er og batterier indeholder stoffer, der ikke må komme ud i naturen. Aflever derfor udtjente apparater, batterier og akkuer på en genbrugsstation eller lignende.

Bortskaffelse af filtre

Filteret er fremstillet af miljøvenlige materialer. Såfremt det ikke indeholder indslugede substanser, der er forbudt for husholdningsaffaldet, kan det bortskaffes sammen med det normale husholdningsaffald.

Henvisninger til indholdsstoffer (REACH)

Aktuelle oplysninger til indholdsstoffer finder du på: www.kaercher.com/REACH

Leveringsomfang

Maskinen, tilbehør m.m. vises på emballagen. Kontrol-ler ved udpakningen, om indholdet er komplet.

Kontakt venligst forhandleren, hvis der mangler tilbehør eller ved transportskader.

Tilbehør og reservedele

Anvend kun originaltilbehør og -reservedele. De er en garanti for en sikker og fejlfri drift af maskinen. Informationer om tilbehør og reservedele findes www.kaercher.com

Garanti

I de enkelte lande gælder de af vore forhandlere fastlagte garantibetingelser. Eventuelle fejl på apparatet afhjælpes gratis inden for garantien, såfremt fejlen kan tilskrives en materiale- eller produktionsfejl. Hvis De ønsker at gøre garantien gældende, bedes De henvende Dem til Deres forhandler eller nærmeste kundeservice medbringende kvittering for købet.

(Se adressen på bagsiden)

Sikkerhedsanvisninger

- *Læs brugsanvisningen til maskinen og primært sikkerhedsanvisningerne grundigt, inden De tager maskinen i brug.*
- *Advarsels- og henvisningsskilte på maskinen giver vigtige anvisninger for farefri drift.*
- *Ud over henvisningerne i denne brugsanvisning skal lovens generelle sikkerheds- og ulykkesforebyggelsesforskrifter overholdes.*

Elektriske Komponenter

⚠ **FARE**

- Rør aldrig ved netstik og stikkontakt med fugtige hænder.
 - Kontroller altid tilslutningsledningen og netstikket for skader, før maskinen tages i brug. En beskadiget tilslutningsledning skal omgående udskiftes af en autoriseret kundeserviceafdeling/el-installatør. Anvend ikke maskinen, hvis nettilslutningsledningen er beskadiget.
 - Reparationsarbejder og arbejder på elektriske komponenter skal altid udføres af autoriserede servicefolk.
 - Undlad at bruge skuremidler, glas- eller universalrengøringsmiddel! Nedsænk aldrig apparatet i vand.
 - Træk stikkontakten ikke ud af stikdåsen ved at trække i ledningen.
 - Træk tilslutningskablet ikke over skarpe kanter og sørg for at kablet ikke klemmes ind.
 - Apparatet må ikke bæres / transporteres i ledningen.
- ### ⚠ **ADVARSEL**
- Maskinen skal altid tilsluttes et elektrisk stik, der er installeret af en el-installatør iht. IEC 603064.
 - Maskinen må kun sluttes til vekselstrøm. Strømspændingen skal svare til spændingen på typeskiltet.

- Af sikkerhedsgrunde anbefaler vi principielt at maskinen anvendes over et fejlstrømsrelæ (max. 30 mA).
- Ved drift trækkes stikket helt ud af apparatet og vikles op.
- Opladeren må kun bruges og opbevares i tørre rum.

Henvisninger til opladningsproceduren af opladningsstationen og renserobotten

- Kun renserobotten må oplades med ladeanordningen i stationen.
- Akkumulatorerne til renserobotten må kun oplades i stationens ladeanordning.
- **Fare for kortslutning!** Hold ledende genstande (f.eks. skruetrækker eller lignende) fjern fra i opladekontakterne.

Sikker brug

⚠ **FARE**

Driften er forbudt i rum:

- der er sikret med et alarmsystem eller bevægelsesfølere.
 - hvor luften indeholder brændbare gasser af benzin, fyringsolie, fortyndervæske, opløsningsmidler, petroleum eller sprit (eksplosionsfare).
 - med levende ild eller gløder i en åben kamin uden opsyn.
 - med brændende stearinlys uden opsyn.
 - Emballagefolie skal holdes fjern fra børn, kvælningsfare!
- ### ⚠ **ADVARSEL**
- Højtryksrensere må ikke anvendes af børn eller af perso-

ner, der ikke er blevet instrueret i brugen.

- *Apparatet er ikke beregnet til at blive brugt af personer (inklusive børn), hvis fysiske, sensoriske eller åndelige evner er indskrænket eller af personer med manglende erfaring og/eller kendskab med mindre disse personer overvåges af en person, som er ansvarlig for deres sikkerhed, eller blev trænet i apparatets håndtering og de evt. resulterende farer.*
- *Børn må kun bruge apparatet, hvis de er over 8 år under opsyn af en person, som er ansvarlig for deres sikkerhed, eller hvis de blev indlært/trænet i brugen af apparatet og de evt. resulterende farer.*
- *Børn må ikke lege med apparatet.*
- *Børn skal være under opsyn for at sørge for, at de ikke leger med maskinen.*
- *Rengøringen og vedligeholdelsen må ikke gennemføres af børn uden overvågning.*

⚠ FORSIGTIG

- *Sluk apparatet inden hver rengøring / vedligeholdelse, og træk netstikket ud.*

BEMÆRK

- *Beskyt apparatet imod ekstremt vejr, fugtighed og varme.*
- *Anvendelsestemperaturområde: 5 - 40°C.*

Andre farer

⚠ FARE

Eksplodingsrisiko!

- *Det er forbudt at bruge højtryksrensere i områder, hvor der er eksplosionsfare.*
- *Opsug ikke eksplosive eller brandbare gasser, væsker og støv!*
- *Opsug ikke reaktivt metalstøv (f.eks. aluminium, magnesium eller zink)!*
- *Opsug ikke ufortyndede syrer eller baser!*
- *Opsug ikke brændende eller glødende genstande!*

⚠ FORSIGTIG

- *Tag hensyn til maskinens vægt til transporten (se tekniske data) for at undgå ulykker og personskader.*
- *Maskinen har en drejende børstevalse, grib aldrig ind i maskinen med fingrene eller med værktøj under driften!*
- *Stå eller sid ikke på robotten/stationen.*
- *Der er fare for at snuble pga. en kørende renserobot.*
- *Det kan forekomme at genstande vælter, fordi robotten støder på dem (også genstande på borde eller små møbler).*
- *Rensrobotten kan vikle sig ind i telefonledninger, der hænger ned, elektriske ledninger, duge, snore, bæltter etc. Det kan også føre til, at genstande falder ned.*

Faregrader

△ FARE

Henviser til en umiddelbar fare, der fører til alvorlige kvæstelser eller til døden

△ ADVARSEL

Henviser til en mulig farlig situation, der kan føre til alvorlige kvæstelser eller til døden.

△ FORSIGTIG

Henviser til en mulig farlig situation, der kan føre til lette personskader.

BEMÆRK

Henviser til en mulig farlig situation, der kan føre til materiel skade.

Oplader

Anvend følgende adapter:



Oplader

△ ADVARSEL

Oplad batteriet med den vedlagte originale oplader eller en af KÄRCHER godkendt oplader.



Kast ikke batteriet i ild.



Kast ikke batteriet i vand.

Laser information

△ ADVARSEL

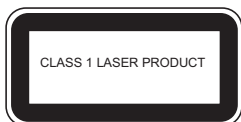

Denne etikette kunne af pladmæssige årsager ikke placeres på produktet.

EU-overensstemmelseserklæring

Maskine	Type	Frekvens MHz	Effekt max. ERP
RC 3	WLAN	2412-2472	60 mW

Hermed erklærer Alfred Kärcher SE & Co. KG, at radioapparatypen Robo Cleaner er i overensstemmelse med direktiv 2014/53/EU. Den fulde tekst af EU-overensstemmelseserklæringen findes på www.kaercher.com/rc3.

Beskrivelse af apparatet

Se figurerne på side 4!

- 1 Station
- 2 Tilslutning netstik
- 3 Station nederste del
- 4 Ladekontakter
- 5 Snavsbeholder
- 6 Blæser
- 7 Apparatkontakt
- 8 Gulvsensorer
- 9 Børste i siden
- 10 Ladekontakter
- 11 Forreste hjul
- 12 Batteri/batterirum
- 13 Gummibørste
- 14 Børstevåle
- 15 Lasersensor
- 16 Display
- 17 Knappen AUTO (med kontrollampe)
- 18 Netdel



Funktion og arbejdsmåde

Apparatet består af to enheder; en **station** og en batteridrevet **rengøringsrobot**.

Renserobot

Den mobile rengøringsrobot får sin energi fra et indbygget batteri. Med en batteriladning kan rengøringsrobotten rengøre op til 120 minutter.

Hvis batteriladningen aftager, søger den selv sin station, for at oplade sig ved stationen. Ved længere søgning frakobler den rengøringsaggregaterne, så den sparer energi ved søgningen.

Rengøringsrobotten bevæger sig systematisk. Ved hjælp af kamera-laser-sensoren scanner den rummet og rengør dette trinvis. Den undviger forhindringer. Renserobotens flade konstruktion gør, at den også kan gøre rent under møbler som senge, sofaer og skabe. Rengøringsrobotten råder over pålidelige styrtssensorer, der registrerer trapper og reposer og forhindrer styrt.

Station til renserobot

I stationen oplades rengøringsrobotens batteri.

OSB

- Hvis rengøringsrobotten starter rengøringsarbejdet fra stationen, går robotten tilbage til stationen igen ved manglende strømtilførsel. Når ladeprocessen er slut, forlader robotten automatisk stationen og fortsætter rengøringsarbejdet.

- Når rengøringsrobotten har afsluttet rengøringsarbejdet, kører den ligeledes tilbage til rengøringsstationen til opladning.

Forberedelse til idriftsættelsen

Udpakning af damprenseren



Emballagen kan genbruges. Smid ikke emballagen ud sammen med det almindelige husholdningsaffald, men aflever den til genbrug.

Leveringsomfang

	RC 3	RC 3 Premium
Del	Stk.	Stk.
Rengøringsrobot	1	1
Station	1	1
Akku	1	1
Filter (forinstalleret)	2	3
Netdel	1	1
Børste i siden	1	2
Rengøringsbørste	1	1
Skrue/rækker	1	1
Skrue	2	2
Gummibørste (allerede sat ind i maskinen)	1	1
Børstevalse (allerede sat ind i maskinen)	1	1

- ➔ Kontrollér ved udpakningen, at alle dele er med. Giv omgående besked til forhandleren, hvis der skulle mangle dele, eller hvis De finder en transportskade ved udpakningen.

Isætning af batteri i batterirum

Figur 1

- ➔ Forbind batteriets kabelstik med batterirummets kabelstik.
- ➔ Tryk batterilåsen samtidigt indad i pilens retning, og lad batteriet gå i hak i batterirummet.

Montere maskinen

Figur 2

- ➔ Skru børsten i siden fast.

Montering af station

Figur 3

- ➔ Tryk stationens øverste del på basis, indtil den går i hak.

Oplysninger om opstilling af station

Stationens position skal vælges sådan, at rengøringsrobotten kan nå denne uden problemer.

Figur 4

- ➔ Rengør underlaget, inden stationen stilles op.
- ➔ Opstil stationen, så der ikke befinder sig forhindringer 1 m foran den og 0,5 m til siderne.
- ➔ Opstil stationen plant.

Drift

Forberede rensningen

OBS:

Inden renserobotten sættes i drift, skal der sørges for, at der ikke ligger forhindringer på gulvet, trapperne eller afsatserne.

Forhindringer kunne f.eks. være:

–	Aviser, bøger, tidsskrifter, papir
–	Tøj, legetøj, cd'er
–	Plastikposer
–	Flasker, glas
–	Gardiner, der når gulvet
–	Bademåtte

Tips og tricks

- Sørg for at holde øje med robotten de første gange, den anvendes. Hvis der er forhindringer i rummet, som robotten ikke kan klare, bør disse fjernes i tide. På den måde forhindres uønskede afbrydelser.
- Sørg for at rydde op før brugen af renserobotten, som om du gør inden du suger støv. Der må ikke ligge løse genstande på gulvet.
- Bind nedhængende kabler, snore eller gardiner op, for at undgå at de trækkes ned.
- Alle kabler osv. skal fjernes fra gulvet, inden rengøringsrobotten tages i brug.
- Sørg for, at batteriet er helt opladet, hvis apparatet opbevares længere end 4 måneder, og tag batteriet ud af apparatet.
- Hold ved rengøring af et rum øje med, at alle døre er lukket.
- Hold ved rengøring af en etage øje med, at renserobotten ikke kan nå bag døren.

Ibrugtagning

Figur 5

- ➔ Stik ladestikket ind i stationens tilslutning.
- ➔ Sæt stikket i en stikdåsen.

Figur 6

- ➔ Tilkobl renserobotten.
Rengøringsrobotten giver et akustisk signal. Signallampen blinker ca. 15 sek. og lyser derefter konstant. Rengøringsrobotten er i standby.

Figur 7

- ➔ Opstil renserobotten på gulvet foran stationen.
- ➔ Skub rengøringsrobotten forsigtig ind i ladestationen. *Opladningen begynder med et akustisk signal.*
- ➔ Tryk på knappen Start for at tilkoble rengøringsrobotten.

Bemærk: Når rengøringsrobotten har forladt ladestationen, må ladestationens position ikke ændres. Ellers kan rengøringsrobotten ikke længere finde ladestationen.

Kontrollampe	
Hvid	Permanent lys (har 3 betydninger) <ul style="list-style-type: none"> – Under rengøringskørslen – Når ladeprocessen er afsluttet – Hvis i standby-modus, lys lyser i 3 minutter, derefter slukker det
	Blinker langsomt Opladning
	Blinker hurtigt Tilkoblingsproces
Rød	Batteriladning under 15 %

Ibrugtagning efter lange pauser eller tom akkumulator

Hvis renserobotten tages i brug med helt tomme akkumulatører, reagerer renseren slet ikke. Gå i så fald frem som følgende for at tage renseren i brug:

- Tænd rengøringsrobotten på apparatkontakten.
- Skub rengøringsrobotten forsigtig ind i ladestationen.

Funktioner for knappen AUTO

Start af rengøringen

- Tryk på knappen AUTO, hvis rengøringsrobotten befinder sig i standby.

Rengøringsrobotten begynder med rengøringskørslen.

Ladefunktion

- Hold tasten AUTO nede i to sekunder, hvis robotten befinder sig i standby uden for stationen. Rengøringsrobotten går i ladefunktion og vender tilbage til stationen.

Bemærk: Under rengøringskørslen vender rengøringsrobotten automatisk tilbage til stationen, når batteriniveauet er lavt.

Standning af rengøringsrobotten

- Tryk på knappen AUTO for at standse rengøringsrobottens aktuelle handling. Rengøringsrobotten går i standby.

Bemærk: Hvis der efter 3 minutter i standby ikke er blevet gennemført en handling, går robotten i hviletilstand og kontrollampen slukker.

Vækning af rengøringsrobotten

- Tryk på knappen AUTO for at vække rengøringsrobotten fra hviletilstand.

Køreprogrammer

Rengøringsrobotten har to køreprogrammer.

Køreprogrammer renserobot	
1	Automatisk funktion Normal rengøring <i>Robotten rengør alle tilgængelige områder i lejligheden og kører systematisk rundt.</i>
2	Spot rengøringsfunktion <i>Præcis rengøring af et område, der er udvalgt af kunden (et kvadrat på 1,5 m).</i>

Afslutte driften / frakobling

Når rengøringsrobotten straks skal afslutte rengøringsarbejdet eller den skal anvendes et andet sted.

- Tryk på knappen AUTO.
- Sluk rengøringsrobotten på apparatkontakten.

Bemærk: Hvis rengøringsrobotten ikke skal anvendes over et længere tidsrum, skal batteriet først oplades helt (se kapitlet "Ibrugtagning").

Tag det opladede batteri ud (se kapitlet "Afmontning af batteriet"), og opbevar det et køligt og tørt sted.

Pløje og vedligeholdelse

△ FARE

Sluk for stationen og robotten inden servicearbejder!

Rensrobot

Rense hjulene

- Rense hjulenes overflader hvis de er tilsmudset. Snavspartikler (som f.eks. sand osv.) kan sætte sig fast på overfladerne og beskadige følsomme, glatte gulvoverflader.

Rengøring af smudsbeholder

Figur 8

- Skub riglen på smudsbeholderen nedad og træk den ud.

Figur 9

- Skub rigrerne i begge sider af smudsbeholderen opad.

Figur 10

- Åbn smudsbeholderens klap.
- Bortskaf smudset og rengør smudsbeholderen med børsten.

Rengøring af filter

- Afmonter smudsbeholderen (se tidligere beskrivelse).

Figur 11

- Tryk på oplåsningsknappen på ventilatoren. Ventilatoren springer ud.

Figur 12

- Tag filteret ud.
- Rengør filteret ved hjælp af den medleverede børste.

Afmontning/rengøring af rengøringsvalserne

■ Afmontering af rengøringsvalserne

Figur 13

- Tryk i pilens retning låsetappen for holderen til rengøringsvalser ind. Klap holderen og beskyttelsesgitteret op.
- Tag først gummibørsten ud og derefter børstevalsen.

Figur 14

- Klip tråde og hår i stykker med en saks.
- Fjern tråde og hår.

■ Rengøring af rengøringsvalserne

- Rengør rengøringsvalserne regelmæssigt med børsten.

Afmontning/rengøring af børsterne i siden

Figur 15

- Fjern skruen med skruetrækkeren.
- Tag børsten i siden ud af holderen.
- Fjern tråde og hår.

Rengøring af sensorerne

Figur 16

- Rengør sensorerne regelmæssigt med en blød klud.

Udtagning af batteriet fra batterirummet

Figur 17

- Tryk batterilåsen samtidigt indad i pilens retning, og tag batteriet ud af batterirummet.
- Separer batteriets kabelstik fra batterirummets kabelstik.

Tekniske data

Renserobot

Akkumulatorspænding	14,52	V
Akkumulator kapacitet	2,6	Ah
Akkutype	Li-Ion	
Akkumulator opladningstid	3-4	h
Nominel ydelse	24	W
Rensetid pr. opladning op til	120	min
Lydeffektniveau L _{WA}	71	dB(A)
Smudsbeholder volumen	0,35	l
Mål	ø 340 x 96	mm
Vægt	3,6	kg

Forbehold for tekniske ændringer!

Bortskaffe elektronisk affald og batterier

- Tag batteriet ud af rengøringsrobotten, se kapitlet "Udtagning af batteriet fra batterirummet".
- Bortskaf batteriet miljømæssigt korrekt (bortskaffelsessted eller forhandler).
- Bortskaf det gamle apparat miljømæssigt korrekt.

⚠ FARE

Batteriet må ikke åbnes, der er fare for en kortslutning, yderligere kan der udtænde irriterende dampe eller ætsende væsker.

Batteriet må ikke udsættes for stærk sollys, varme og ild, eksplosionsfare.

Afhjælpning af fejl

Fejlafhjælpning ved hjælp af fejlkoden

Kode	Forklaring	Årsager / konsekvenser	Afhjælpning
E001	Gulvsensor fejl	Gulvsensor snavset	Sluk rengøringsrobotten og rengør gulvsensorerne. Sæt robotten igen på gulvet og tilkobl den.
		Rengøringsrobotten er klemt fast	Befri rengøringsrobotten.
E002	Kunststofvalsen fungerer ikke	Kunststofvalsen er blokeret.	Sluk rengøringsrobotten og kontroller, at kunststofvalsen sidder korrekt og rengør eventuelt kunststofvalsen. Sæt robotten igen på gulvet og tilkobl den.
E003	Batteriladning lav	Rengøringsrobotten rengør ikke korrekt.	Sæt rengøringsrobotten på stationen for at oplade den.
		Rengøringsrobotten kan ikke finde tilbage til ladestationen alene.	
E004	Hjulene drejer ikke	Hjulene er blokeret	Sluk rengøringsrobotten og afhjælp hjulenes blokering. Sæt robotten igen på gulvet og tilkobl den.
E005	Smudsbeholder kontaktfejl	Smudsbeholderen er ikke isat eller er isat forkert.	Sluk rengøringsrobotten og isæt smudsbeholderen korrekt. Sæt robotten igen på gulvet og tilkobl den.
E006	Ingen gulvkontakt	Rengøringsrobotten er kørt op eller det forreste hjul har ingen gulvkontakt	Sæt rengøringsrobotten på en jævn flade.
E007	Børsten i siden er blokeret	Børsten i siden er meget snavset	Sluk rengøringsrobotten og fjern snavs fra børsten i siden. Sæt robotten igen på gulvet og tilkobl den.
E008	Betjenings- eller visningsfejl	Visningen ændrer sig ikke eller knappen reagerer ikke.	Sluk rengøringsrobotten på apparatkontakten og tænd den igen.
E009	Orienteringsfejl	Rengøringsrobotten udfører ingen korrekt rengøringskørsel.	Kontakt kundeservice.
E010	Software blev ikke opdateret korrekt	Rengøringsrobotten udfører ingen rengøringsproces.	Opdater softwaren igen og sørg for, at rengøringsrobotten sidder fast på stationen og internetforbindelsen er stabil.

Generel fejlafhjælpning

Fejl	Afhjælpning
Rengøringsrobotten afbryder konstant sin rengøringskørsel.	Udsæt ikke rengøringsrobotten for alt for skarpt lys.
	Anvend ikke rengøringsrobotten på sorte gulve.
	Kontroller gulvsensorerne for snavs, og rengør dem eventuelt.
Rengøringsrobotten starter ikke.	Kontroller, om rengøringsrobotten er tændt og opladet.
Rengøringsrobotten kan ikke oplades.	Kontroller, om opladeren er tilsluttet korrekt.

Anvendelse af appen

Rengøringsrobotten kan også styres via en app. Appen KÄRCHER Home & Garden kan downloades her:



Innholdsfortegnelse

Generelle merknader	NO	5
Sikkerhetsanvisninger	NO	5
Informasjon om laser	NO	8
EU-samsvarserklæring	NO	8
Beskrivelse av apparatet	NO	8
Funksjon og arbeidsmåte	NO	8
Forberedelser for drift	NO	9
Drift	NO	9
Pleie og vedlikehold	NO	10
Tekniske data	NO	11
Deponere brukt apparat og batteri	NO	11
Hjelp ved funksjonsfeil	NO	12
Bruke appen	NO	12

Generelle merknader



Les og følg denne originale bruksanvisningen før første gangs bruk av enheten og oppbevar den til senere bruk eller overlevering til neste eier.

Forskriftsmessig bruk

Apparatet består av to enheter - én **stasjon** og én batteridrevet **rengjøringsrobot**.

- Den er ment for helautomatisk rengjøring av harde gulv og tepper med kort lugg, og kan brukes på alle vanlige gulvbelegg for autonom, kontinuerlig vedlikeholdsrengjøring.
- Dette apparatet er utviklet for privat bruk og er ikke forberedt for kravene som stilles i kommersiell bruk.

Bruk rengjøringsroboten utelukkende:

- til rengjøring av harde gulv og tepper med kort lugg i private husholdninger.

Advarsel: For å unngå riper på svært ømfintlige gulv (f.eks. myk marmor), test først på et lite synlig sted.

Rengjøringsroboten må **ikke** brukes til rengjøring:

- av våte gulvbelegg
- av vaskerom eller andre våtrom.
- av trapper
- av bordplater og reoler
- av kjellere eller loftsrom
- til lagerrum, industribygg osv.
- utendørs

Produsenten er ikke ansvarlig for eventuelle skader forårsaket av ikke-tiltenkt eller feil bruk.

Miljøvern



Materialet i emballasjen kan resirkuleres. Ikke kast emballasjen i husholdningsavfallet, men lever den inn til resirkulering.



Gamle apparater inneholder verdifulle materialer som kan resirkuleres. Disse bør leveres inn til gjenvinning. Akkumulatorene inneholder stoffer som ikke må komme ut i miljøet. Gamle apparater, batterier og akkumulatører skal derfor avhendes i

egnete innsamlingssteder.

Avfallsbehandling av filtre

Filteret er fremstilt av miljøvennlige materialer.

Hvis det ikke inneholder noen innsugde stoffer som det er forbudt å kaste i husholdningsavfallet, så kan det kasseres i den vanlige søpla.

Anvisninger om innhold (REACH)

Aktuell informasjon om stoffene i innholdet finner du under:

www.kaercher.com/REACH

Leveringsomfang

Leveringsomfang for apparatet er vist på emballasjen.

Kontroller at innholdet i pakken er fullstendig, når du pakker ut.

Ved manglende tilbehør eller ved transportskader, vennligst informer forhandleren.

Tilbehør og reservedeler

Bruk bare originalt tilbehør og originale reservedeler; de garanterer for en sikker og problemfri drift av maskinen.

Informasjon om tilbehør og reservedeler finner du på www.kaercher.com.

Garanti

Vår ansvarlige salgsorganisasjon for det enkelte land har utgitt garantibetingelsene som gjelder i det aktuelle landet. Eventuelle feil på maskinen blir reparert gratis i garantitiden dersom disse kan føres tilbake til material- eller produksjonsfeil. Ved behov for garantireparasjoner, vennligst henvend deg med kjøpskvitteringen til din forhandler eller nærmeste autoriserte kundeservice. (Se adresse på baksiden)

Sikkerhetsanvisninger

- *Les bruksveiledningen før maskinen tas i bruk og ta spesielt hensyn til sikkerhetsanvisningene.*
- *Advarsel- og henvisningsskilt som er anbrakt på apparatet, gir viktig informasjon for sikker drift.*
- *I tillegg til anvisningene i bruksveiledningen, må det tas hensyn til lokale, generelle forskrifter vedrørende sikkerhet og forebygging av ulykker.*

Elektriske komponenter

⚠ **FARE**

- *Ta aldri i støpselet eller stikkontakten med våte hender.*
- *Kontroller strømledningen og støpselet for skader før hver bruk. En skadet strømledning må skiftes ut umiddelbart hos autorisert kundeservice eller autorisert elektriker. Ikke ta i bruk maskinen med skadet kabel.*
- *Reparasjonsarbeid og arbeid på elektriske komponenter må kun utføres av autorisert kundeservice.*
- *Ikke bruk skuremiddel, glass eller universalrengjøringsmiddel! Dypp aldri apparatet under vann.*
- *Strømkabelen skal ikke tas ut av stikkontakten ved at du trekker i den.*
- *Ikke trekk nettkabelen over skarpe kanter, og ikke klem den fast.*
- *Ikke bær/transporter apparatet ved å holde i strømkabelen.*

⚠ **ADVARSEL**

- *Maskinen må kun tilkobles strømuttak som er installert av en elektromontør, i henhold til IEC 60364.*
- *Apparatet må kun kobles til vekselstrøm. Nettspenningen må stemme overens med angitt spenning på typeskiltet.*
- *Av sikkerhetsgrunner anbefaler vi i utgangspunktet at apparatet drives via en over-*

spenningsbryter (maks 30mA).

- *Ved bruk, vikle/trekk strømkabelen helt ut av apparatet.*
 - *Batteriladeren må kun brukes og oppbevares i tørre rom.*
- Anvisning om lading av ladestasjon og rengjøringsroboten*
- *Det er kun rengjøringsroboten som må lades opp med ladeapparatet på stasjonen.*
 - *Rengjøringsrobotens akkumulatører må kun lades opp i stasjonen.*
 - **Fare for kortslutning!** *Levende gjenstander (f.eks. skrutrekkere og lignende) må holdes unna ladekontaktene.*

Sikker håndtering

⚠ **FARE**

Bruk er forbudt i rom:

- *sikret med alarmanlegg eller beveggessensorer.*
- *der luften inneholder brennbare gasser fra bensin, fyringsolje, malingstynner, løsemidler, petroleum eller sprit (eksplosjonsfare).*
- *med åpen ild eller glør i en åpen kamin, uten tilsyn.*
- *med levende lys uten tilsyn.*
- *Emballasjefolien holdes unna barn, fare for kvelning!*

⚠ **ADVARSEL**

- *Høytrykksvaskeren må ikke brukes av barn, eller personer som ikke er kjent med hvordan høytrykksvaskeren fungerer.*
- *Dette apparatet er ikke ment for bruk av personer med re-*

duserte fysiske, sensoriske eller sjelelige evner, eller som pga. mangel på erfaring og/eller kunnskap ikke kan benytte apparatet trygt. De skal da kun bruke apparatet under oppsyn av en sikkerhetsansvarlig person, eller få instruksjoner av vedkommende om bruk av apparatet.

- Barn skal bare bruke apparatet når barnet er over 8 år og er under oppsyn av en sikkerhetsansvarlig person, eller får anvisninger av en person om hvordan apparatet fungerer og forstår hva slags farer det kan medføre.
- Barn skal ikke leke med apparatet.
- Barn skal holdes under tilsyn for å sikre at de ikke leker med apparatet.
- Rengjøring og bruksvedlikehold skal ikke utføres av barn uten under tilsyn.

△ **FORSIKTIG**

- Apparatet må slås av og støpselet må trekkes ut før hver rengjøring/vedlikehold.

OBS

- Apparatet skal beskyttes mot ekstreme værforhold, fuktighet og varme.
- Brukstemperaturområde: 5 - 40 °C.

Andre farer

△ **FARE**

Eksplisjonsfare!

- Bruk i eksplisjonsfarlige områder er forbudt.

- Ikke sug opp eksplosive eller brennbare gasser, væsker eller støv!
- Ikke sug opp reaktivt metallstøv (f.eks. aluminium, magnesium eller sink)!
- Ikke sug opp ufortynnede syrer eller laker!
- Brennene eller glødende gjenstander må ikke suges opp!

△ **FORSIKTIG**

- For å unngå uhell eller personskader ved transport, vær oppmerksom på vekten av maskinen (se tekniske data).
- Maskinen inneholder roterende børster, stikk ikke under noen omstendigheter finger eller verktøy inn i maskinen når den går!
- Ikke stå eller sitt på stasjonen eller rengjøringsroboten.
- Det er fare for å snuble over rengjøringsroboten når den kjører omkring.
- Ved støt fra rengjøringsroboten kan gjenstander velte (også gjenstander på bord eller mindre møbler).
- Rengjøringsroboten kan sette seg fast i nedhengende telefonledninger, duker, snorer, belter og lignende, Det kan føre til at gjenstander faller ned.

Risikotrinn

△ **FARE**

Anvisning om en umiddelbar truede fare som kan føre til store personskader eller til død.

⚠ ADVARSEL

Anvisning om en mulig farlig situasjon som kan føre til store personskader eller til død.

⚠ FORSIKTIG

Anvisning om en mulig farlig situasjon som kan føre til mindre personskader.

OBS

Anvisning om en mulig farlig situasjon som kan føre til materielle skader.

Batterilader

Bruk følgende adapter:

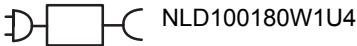

NLD100180W1U4

Batterilader

⚠ ADVARSEL

Batteriet skal kun lades med det vedlagte originale ladeapparat eller et ladeapparat som er godkjent av KÄRCHER.



Kast ikke batteriet på ilden.



Kast ikke batteriet i vannet.

Informasjon om laser

⚠ ADVARSEL

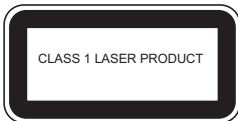

Denne etiketten kunne ikke festes på produktet fordi det ikke var nok plass.

EU-samsvarserklæring

Apparat	Konstruksjon	Frekvens MHz	Effekt max. ERP
RC 3	Trådløst LAN	2412-2472	60 mW

Herved erklærer Alfred Kärcher SE & Co. KG at det trådløse apparatet Robo Cleaner er i samsvar med retningslinjen 2014/53/EU. Hele teksten for EU-konformitetserklæringen finner du på www.kaercher.com/rc3.

Beskrivelse av apparatet

Illustrasjoner se utfoldingssidene!



- 1 Stasjon
- 2 Tilkobling strømstøpsel
- 3 Stasjon nedre del
- 4 Ladekontakter
- 5 Smussbeholder
- 6 Vifte
- 7 Apparatbryter
- 8 Gulvsensorer
- 9 Sidebørste
- 10 Ladekontakter
- 11 Fremre rad
- 12 Batteri/batterihus
- 13 Gummibørste
- 14 Børstevalse
- 15 Lasersensor
- 16 Indikator
- 17 Knapp AUTO (med kontrollampe)
- 18 Apparat for netttilkobling

Funksjon og arbeidsmåte

Apparatet består av to enheter - én stasjon og én batteridrevet rengjøringsrobot.

Rengjøringsrobot

Den mobile rengjøringsroboten får strøm fra et integrert oppladbart batteri. På en batterilading kan rengjøringsroboten gjøre rent i opp til 120 minutter.

Hvis batteriet begynner å bli dårlig, søker roboten selv etter en stasjon for å lade. Hvis den må søke lenge en stasjon, slår den av rengjøringsaggregatet for å spare energi.

Rengjøringsroboten beveger seg systematisk. Med kamera-lasersensoren skanner den rommet og rengjør dette trinnsvis. Roboten unngår hindringer.

Rengjøringsrobotens flate design gjør at den også kan gjøre rent under møbler som senger, sofaer og skap. Rengjøringsroboten har pålitelige fallsensorer som registrerer trapper og avsatser og forhindrer fall.

Stasjon for rengjøringsrobot

I stasjonen blir batteriet til rengjøringsroboten ladet.

Merknad

- Hvis rengjøringsroboten starter rengjøringsarbeidet fra stasjonen, går roboten tilbake til stasjonen når den begynner å få lite strøm. Så snart ladingen er avsluttet, forlater roboten selv stasjonen og fortsetter rengjøringsarbeidet.
- Når rengjøringsroboten har avsluttet rengjøringsarbeidet, går den også tilbake til rengjøringsstasjonen for lading.

Forberedelser for drift

Pakke ut maskinen



Materialet i emballasjen kan resirkuleres. Ikke kast emballasjen i husholdningsavfallet, men lever den inn til resirkulering.

Leveringsomfang

	RC 3	RC 3 Premium
Del	Stk.	Stk.
Rengjøringsrobot	1	1
Stasjon	1	1
Batteri	1	1
Filter (forhåndsinstallert)	2	3
Apparat for nettilkobling	1	1
Sidebørste	1	2
Rengjøringsbørste	1	1
Skrutrekker	1	1
Skruer	2	2
Gummibørste (ferdig innebygget i apparatet)	1	1
Børstevalse (ferdig innebygget i apparatet)	1	1

- Kontrollér under utpakningen at alle deler er til stede. Dersom det mangler deler, eller du under utpakningen konstaterer transportskader, vennligst kontakt din forhandler omgående.

Sette batteripakken inn i batterihuset

Figur 1

- Koble ledningspluggen til batteriet til ledningskontakten i batterihuset.
- Trykk batterilåsen i pilens retning innover og la batteriet klikke på plass i batterihuset.

Montere apparat

Figur 2

- Skru fast sidebørsten.

Montere stasjonen

Figur 3

- Trykk den øvre delen av stasjonen på basen til den klikker på plass.

Monteringsveiledning for stasjonen

Posisjonen til stasjonen må velges slik at rengjøringsroboten kan nå denne uten problemer.

Figur 4

- Rengjør setteflatene før du setter stasjonen på plass.
- Plasser stasjonen slik at det ikke er noen hindringer 1 m foran og 0,5 m til sidene for den.
- Plasser stasjonen rett.

Drift

Forberedelser for rengjøring

Forsiktig:

Før bruk av rengjøringsroboten, pass på at det ikke ligger noen hindringer på gulvet, på trappene eller på avsattene.

Hindringer kan for eksempel være:

–	Aviser, bøker, tidsskrifter, papir
–	Klær, leketøy, CD-er
–	Plastposer
–	Flasker, glass
–	Gardiner på gulvet
–	Badematter

Tips og triks

- Pass på rengjøringsroboten ved første gangs rengjøring. Hindringer i rommet som den ikke takler, bør du fjerne først. Derved unngår du unødige avbrudd.
- Før bruk av roboten, rydd så mye som du vanligvis gjør før støvsuging. Ikke la løse gjenstander ligge på gulvet.
- Bind opp løse ledninger, snorer eller forheng for å unngå at de trekkes ned.
- Alle kabler etc. må fjernes fra gulvet før rengjøringsroboten tas i bruk.
- Sørg for at batteriet er fulladet hvis du skal oppbevare apparatet lenger enn 4 måneder, og ta batteriet ut av apparatet.
- Ved rengjøring av et rom, pass på at alle dører er lukket.
- Ved rengjøring av en etasje, pass på at rengjøringsroboten ikke kan komme bak dører.

Igangsetting

Figur 5

- Plugg ladekontakten inn i kontakten på stasjonen.
- Sett strømkabelem inn i en egnet stikkontakt.

Figur 6

- Slå på rengjøringsroboten.
Rengjøringsroboten avgir et akustisk signal. Signallampen blinker i ca. 15 sekunder og lyser deretter permanent.
Rengjøringsroboten står i standby.

Figur 7

- Plasser rengjøringsroboten på gulvet foran stasjonen.
- Skyv rengjøringsroboten forsiktig på ladestasjonen.
- Ladingen starter med et akustisk signal.*
- Trykk på knappen Start for å slå på rengjøringsroboten.

Merknad: Når rengjøringsroboten har forlatt ladestasjonen, må ikke posisjonen til ladestasjonen forandres, ellers finner ikke rengjøringsroboten tilbake til ladestasjonen lenger.

Kontroll-lamper	
Hvit	lyser hele tiden (har 3 betydninger) – Under rengjøringsrunden – Når ladingen er avsluttet – I standby-modus, lampen lyser i 3 minutter, deretter kobles det ut
	Langsom blinking
	Lading
	Rask blinking
	Innkobling
rød	Batterilading under 15 %

Ta i bruk etter lengre tids stillstand eller med tomme batterier

Hvis du prøver å sette rengjøringsroboten igang med helt tomme batterier, vil maskinen ikke reagere i det hele tatt. Gjør følgende for å sette maskinen igang:

- Slå på rengjøringsroboten med apparatebryteren.
- Skyv rengjøringsroboten forsiktig på ladestasjonen.

Funksjonene til knappen AUTO

Starte rengjøringen

→ Trykk på knappen AUTO når rengjøringsroboten er i standby.

Rengjøringsroboten starter rengjøringsrunden.

Lademodus

→ Hold knappen AUTO trykket inn i to sekunder når roboten befinner seg utenfor stasjonen i standby
Rengjøringsroboten går over i lademodus og går tilbake til stasjonen.

Merknad: Under rengjøringsrunden går rengjøringsroboten automatisk tilbake til stasjonen når batterinivået er lavt.

Stoppe rengjøringsroboten

→ Trykk på knappen AUTO for å stoppe rengjøringsrobotens aktuelle handling.

Rengjøringsroboten går over i standby.

Merknad: Hvis ingen handling gjennomføres etter 3 minutter i standby, går roboten over i hviletilstand og kontrollampen slukker.

Vekke rengjøringsroboten

→ Trykk på knappen AUTO for å vekke rengjøringsroboten fra hviletilstanden.

Kjøreprogrammer

Rengjøringsroboten har to kjøreprogrammer.

Kjøreprogrammer rengjøringsrobot	
1	Automatisk modus Normal rengjøring <i>Roboten rengjør alle områder i boligen som den kan nå, og kjører systematisk gjennom dem.</i>
2	Spot rengjøringsmodus <i>Presis rengjøring av et område (et kvadrat på 1,5 m) som kunden har valgt ut.</i>

Avslutte arbeidet / slå av

Hvis rengjøringsroboten skal avslutte rengjøringsarbeidet umiddelbart, eller apparatet skal brukes på et annet sted.

→ Trykk på knappen AUTO.

→ Slå av rengjøringsroboten med apparatebryteren.

Merk: Hvis rengjøringsroboten ikke skal brukes i et lengre tidsrom, må batteriet lades helt opp først (se kapittelet "Oppstart").

Ta ut det oppladede batteriet (se kapittelet "Demontere batteriet") og oppbevar det på et kjølig og tørt sted.

Pleie og vedlikehold

△ FARE

Koble alltid stasjonen og rengjøringsroboten fra før vedlikeholdsarbeid!

Rengjøringsrobot

Rengjøre hjul

→ Rengjør løpeflatene til hjulene dersom de er tilsmusset.
Smusspartikler (som f.eks. sand o.l.) kan feste seg på løpeflatene og føre til skader på ømfintlige, blanke gulv.

Rengjøre smussbeholderen

Figur 8

→ Skyv låsen på smussbeholderen ned og trekk den ut.

Figur 9

→ Skyv låsene på begge sider av smussbeholderen opp.

Figur 10

→ Åpne lokket til smussbeholderen.

→ Kasser smusset og rengjør smussbeholderen med børsten.

Rengjør filterne

→ Demonter smussbeholderen (se tidligere beskrivelse).

Figur 11

→ Trykk på låseknappen på viften.

Viften hopper ut.

Figur 12

→ Ta ut filteret.

→ Rengjør filteret med den medfølgende børsten.

Demontere/rengjøre rengjøringsvalsene

■ Demontere rengjøringsvalsene

Figur 13

- Trykk låseknaen på holderen for rengjøringsvalsene inn i pilens retning.
Fold opp holderen og beskyttelsesgitteret.
- Ta først ut gummibørsten og deretter børstevalsen.

Figur 14

- Klipp bort fiber og hår med en saks.
- Fjern fiber og hår som har viklet seg inn.

■ Rengjøre rengjøringsvalsene

- Rengjør rengjøringsvalsene regelmessig med børsten.

Demontere/rengjøre sidebørsten

Figur 15

- Fjern skruen med skrujern.
- Ta sidebørsten ut av holderen.
- Fjern fiber og hår som har viklet seg inn.

Rengjøre sensorene

Figur 16

- Rengjør sensorene regelmessig med en myk klut.

Ta batteripakken ut av batterihuset

Figur 17

- Trykk batterilåsen i pilens retning innover og ta batteriet ut av batterihuset.
- Koble ledningspluggen til batteriet fra ledningskontakten i batterihuset.

Tekniske data

Rengjøringsrobot

Batterispenning	14,52	V
Batterikapasitet	2,6	Ah
Batteritype	Li-ion	
Batteri ladetid	3-4	h
Nominell effekt	24	W
Rengjøringstid per opplading opp til	120	min
Støyeffektnivå L_{WA}	71	dB(A)
Smussbeholdervolum	0,35	l
Mål	ø 340 x 96	mm
Vekt	3,6	kg

Det tas forbehold om tekniske endringer!

Deponere brukt apparat og batteri

- Ta batteriet ut av rengjøringsroboten, se kapittelet "Ta batteripakken ut av batterihuset".
- Kasser batteripakken på en miljøvennlig måte (deponi eller forhandler).
- Kasser det utbrukte apparatet på en miljøvennlig måte.

⚠ **FARE**

Ikke åpne batteriet, det er fare for kortslutning, i tillegg kan irriterende damper eller etsende væsker strømme ut.

Ikke utsett batterier for direkte sollys, varme eller åpen ild, det består eksplosjonsfare.

Hjelp ved funksjonsfeil

Utbedring av feil basert på feilkodene

Kode	Betydning	Årsaker / følger	Retting
E001	Gulvsensor feil	Gulvsensor tilsmusset	Slå av rengjøringsroboten og rengjør gulvsensorene. Sett den på gulvet igjen og start den.
		Rengjøringsroboten er inneklemt	Frigjør rengjøringsroboten.
E002	Plastvalsen fungerer ikke	Plastvalsen er blokkert.	Slå av rengjøringsroboten og kontroller at plastvalsen sitter riktig. Rengjør ev. plastvalsen. Sett den på gulvet igjen og start den.
E003	Lite strøm på batteriet	Rengjøringsroboten rengjør ikke riktig.	Sett rengjøringsroboten på stasjonen for å lade den.
		Rengjøringsroboten finner ikke veien tilbake til ladestasjonen på egen hånd.	
E004	Hjulene går ikke rundt	Hjulene er blokkert	Slå av rengjøringsroboten og fjern blokkingen av hjulene. Sett den på gulvet igjen og start den.
E005	Smussbeholder kontaktfeil	Smussbeholderen er ikke satt inn / satt inn feil.	Slå av rengjøringsroboten og sett smussbeholderen riktig inn. Sett den på gulvet igjen og start den.
E006	Ingen gulvkontakt	Rengjøringsroboten har kjørt opp på noe, eller det fremre hjulet har ingen bakkekontakt	Sett rengjøringsroboten på et jevnt underlag.
E007	Sidebørsten er blokkert	Sidebørsten er kraftig forurenset	Slå av rengjøringsroboten og fjern smusset fra sidebørsten. Sett den på gulvet igjen og start den.
E008	Betjenings- eller indikatorfeil	Indikatoren endrer seg ikke, eller knappen reagerer ikke.	Slå av rengjøringsroboten med apparatbryteren og slå den på igjen.
E009	Orienteringsfeil	Rengjøringsroboten utfører ingen riktig rengjøringsrunde.	Henvend det til kundeservice.
E010	Programvaren ble ikke oppdatert riktig	Rengjøringsroboten utfører ingen rengjøring.	Oppdater programvaren på nytt og sørg for at rengjøringsroboten sitter godt på stasjonen og internettforbindelsen er stabil.

Generelle feilutbedringer

Feil	Tiltak
Rengjøringsroboten avbryter rengjøringsrunden selv.	Ikke utsett rengjøringsroboten for grelt lys. Ikke bruk rengjøringsroboten på svarte gulv. Kontroller gulvsensorene for smuss og ev. rengjør dem.
Rengjøringsroboten starter ikke.	Kontroller om rengjøringsroboten er slått på og ladet.
Rengjøringsroboten kan ikke lades.	Kontroller om laderen er koblet riktig til.

Bruke appen

Rengjøringsroboten kan også styres via en app. KÄRCHER Home & Garden-appen kan lastes ned her:



Innehållsförteckning

Allmänna anvisningar	SV	5
Säkerhetsanvisningar	SV	5
Laserinformation	SV	8
EU-försäkran om överensstämmelse	SV	8
Beskrivning av aggregatet	SV	8
Funktion och arbets sätt	SV	8
Förberedelser för driftsättning	SV	9
Drift	SV	9
Skötsel och underhåll	SV	10
Tekniska data	SV	11
Hantera uttjänade apparater och batterier på ett miljövänligt sätt	SV	11
Åtgärder vid fel	SV	12
Använda appen	SV	12

Allmänna anvisningar



Läs bruksanvisningen innan maskinen används första gången, följ anvisningarna och spara den för framtida behov, eller för nästa ägare.

Ändamålsenlig användning

Maskinen består av två enheter, en **station** och en batteridrivna **rengöringsrobot**.

- Den är avsedd för helautomatisk rengöring av hårda golv och mattor med kort lugg och kan användas på alla vanliga golvbeläggningar för självständig, kontinuerlig underhållsrengöring.
- Denna produkt har konstruerats för privat användning och är ej avsedd för påfrestande, industriell användning.

Använd rengöringsroboten endast:

- för rengöring av hårda golv och mattor med kort lugg i privathushåll.

Observera : Testa först på en undanskymd plats för att undvika repor på väldigt känsliga golvbeläggningar (t.ex. marmor).

Använd **inte** rengöringsroboten för rengöring:

- av våta golv.
- av tvättrum eller andra fuktiga utrymmen.
- av trappor
- av bordsskivor och hyllor.
- av källare eller vindar.
- av lagerutrymmen, industribyggnader etc.
- utomhus

Tillverkaren påtar sig inget ansvar för eventuella skador som uppkommer på grund av felaktig användning eller felaktig hantering.

Miljöskydd



Emballagematerialen kan återvinnas. Kasta inte emballaget i hushållssoporna utan för dem till återvinning.



Kasserade apparater innehåller återvinningsbart material som bör gå till återvinning. Batterier, engångs och uppladdningsbara, innehåller ämnen, som inte får komma ut i miljön. Överlämna därför kasserade apparater och batterier till lämpligt återvinningssystem.

Avfallshantering av filter

Filteret är tillverkat av miljövänliga material. Om det inte innehåller några substanser som är förbjudna i hushållssoporna kan det slängas i de vanliga hushållssoporna.

Upplysningar om ingredienser (REACH)

Aktuell information om ingredienser finns på: www.kaercher.com/REACH

Leveransens innehåll

Aggregatets leveransomfång är avbildat på förpackningen. Kontrollera att innehållet i leveransen är fullständig.

Kontakta din försäljare om något tillbehör saknas eller om det finns transportskador.

Tillbehör och reservdelar

Använd endast originaltillbehör och originalreservdelar, så att en säker och störningsfri drift av maskinen är garanterad.

Information om tillbehör och reservdelar finns på www.kaercher.com.

Garanti

I respektive land gäller de garantivillkor som publicerats av våra auktoriserade distributörer. Eventuella fel på aggregatet repareras utan kostnad under förutsättning att det orsakats av ett material- eller tillverkningsfel. I frågor som gäller garantin ska du vända dig med kvitto till inköpsstället eller närmaste auktoriserade serviceverkstad.

(Se baksidan för adress)

Säkerhetsanvisningar

- *Läs bruksanvisningen före i drifttagningen och beakta säkerhetsanvisningarna.*
- *Varnings- och anvisningsdekaler på maskinen ger viktig information beträffande riskfri användning.*
- *Förutom anvisningarna i bruksanvisningen måste gällande allmänna säkerhets- och olycksfallsföreskrifter beaktas.*

Elektriska komponenter

⚠ **FARA**

- *Ta aldrig i nätkabeln och nätuttaget med fuktiga händer.*
- *Kontrollera före varje användning att nätkabeln och dess nätkontakt inte är skadade. Skadad nätkabeln ska genast bytas ut av auktoriserad kundservice/utbildad elektriker. Använd inte maskin med skadad nätkabel.*
- *Reparationsarbeten och arbeten på elektriska komponenter får endast utföras av auktoriserad kundservice.*
- *Använd inte skurmedel, glas- eller allrengöringsmedel! Doppa aldrig ner apparaten i vatten.*
- *Dra aldrig ut elkontakten ur eluttaget genom att dra i elkabeln.*
- *Drag inte kabeln över vassa kanter och kläm inte ihop den.*
- *Bär/transportera inte maskinen i elkabeln.*

⚠ **VARNING**

- *Maskinen får endast anslutas till ett nätuttag som installerats av elektriker enligt IEC 60364.*
- *Maskinen får endast anslutas till växelström. Nätspänningen måste överensstämma med spänningen som anges på typskylten.*
- *Av säkerhetsskäl rekommenderar vi principiellt att aggregatet används med jordfelsbrytare (max. 30 mA).*

- *Dra ut/linda av elkabeln helt från maskinen vid användning.*
 - *Använd och förvara bara laddaren inomhus.*
- Hänvisningar beträffande laddningsdrift för laddstation och rengöringsrobot*
- *Det är bara rengöringsroboten som får laddas med stationens laddningsanordning.*
 - *De laddningsbara batterierna till rengöringsroboten får bara laddas på stationens laddningsanordning.*
 - **Risk för kortslutning!** *Håll ledande föremål (t.ex. skruvmejslar eller liknande) borta från laddkontaktarna.*

Säker hantering

⚠ **FARA**

Användning är förbjuden i utrymmen:

- *som är säkrade med larm eller rörelsedetektorer.*
- *där luften innehåller brännbara gaser från bensin, eldningsolja, färgförtunning, lösningsmedel, fotogen eller sprit (explosionsrisk).*
- *med öppen eld eller glöd i öppen spis utan uppsikt.*
- *med brinnande ljus utan uppsikt.*
- *Håll förpackningsfolien borta från barn, risk för kvävning!*

⚠ **VARNING**

- *Aggregatet får inte användas av barn eller personer som inte har tillräcklig kunskap.*

- Denna apparat är ej avsedd att användas av personer med begränsade psykiska, sensoriska eller mentala egenskaper eller som saknar erfarenhet och/eller kunskap att hantera den, såvida de inte befinner sig under uppsikt av en person ansvarig för deras säkerhet eller har fått anvisningar från en sådan person om hur apparaten ska användas och har förstått vilka faror som kan uppstå vid användningen av apparaten.
 - Barn får endast använda apparaten om de är över 8 år gamla och om de befinner sig under uppsikt av en person ansvarig för deras säkerhet eller har fått anvisningar från en sådan person om hur apparaten ska användas och har förstått vilka faror som kan uppstå vid användningen av apparaten.
 - Barn får inte leka med apparaten.
 - Barn ska hållas under uppsikt för att garantera att de inte leker med maskinen.
 - Rengöringen och användarunderhållet får inte utföras av barn om de inte står under uppsikt.
- △ FÖRSIKTIGHET**
- Stäng av maskinen före varje rengöring/underhåll och dra ur nätkontakten.

OBSERVERA

- Skydda maskinen mot extrem väderlek, fukt och värme.
- Användningstemperaturområde: 5–40 °C.

Övriga faror

△ FARA

Explosionsrisk!

- Användning av maskinen i utrymmen med explosionsrisk är förbjuden.
- Sug inte upp explosiva eller brännbara gaser eller vätskor och explosivt eller brännbart damm!
- Sug inte upp reaktivt metall-damm (t.ex. aluminium, magnesium eller zink)!
- Sug inte upp utspädda syror eller lutar!
- Sug inte upp brinnande eller glödande föremål!

△ FÖRSIKTIGHET

- Observera för att undvika olyckor eller skador vid transport maskinens vikt (se teknisk data).
- Apparaten innehåller roterande borstvalsar. Stoppa aldrig in fingrar eller verktyg under drift!
- Stå eller sitt inte på station el. rengöringsrobot.
- Det finns risk att snubbla på rengöringsroboten som far omkring.
- Föremål kan välta när rengöringsroboten stöter emot (även föremål på bord eller små möbler).

- Rengöringsroboten kan fastna i nedhängande telefonsladdar, elkablar, bordsdukar, band, bälten o.s.v. Det kan leda till att föremål ramlar ner.

Riskenivåer

⚠ FARA

Varnar om en omedelbart överhängande fara som kan leda till svåra personskador eller dödsfall.

⚠ VARNING

Varnar om en möjliga farliga situation som kan leda till svåra personskador eller döden.

⚠ FÖRSIKTIGHET

Varnar om en möjliga farliga situation som kan leda till lättare personskador.

OBSERVERA

Varnar om en möjliga farliga situation som kan leda till materiella skador.

Batteriladdare

Använd följande adapter:



Laddare

⚠ VARNING

Det uppladdningsbara batteriet får bara laddas med den bifogade originalladdaren eller en laddare som godkänts av KÄRCHER.



Kasta inte batteriet i eld.



Kasta inte batteriet i vatten.

Laserinformation

⚠ VARNING

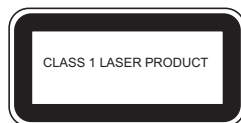

Denna etikett fick inte plats på produkten.

EU-försäkran om överensstämmelse

Aggregat	Byggnads-sätt	Frekvens MHz	Effekt max. ERP
RC 3	WLAN	2412-2472	60 mW

Härmed intygar Alfred Kärcher SE & Co. KG att kommunikationsradiotypen Robo Cleaner överensstämmer med direktiv 2014/53/EU. Den fullständiga texten för EU-försäkran om överensstämmelse finns på www.kae-rcher.com/rc3.

Beskrivning av aggregatet

Figurer och bilder finns på kartongens utfällbara sidor!



- 1 Station
- 2 Anslutning nätkontakt
- 3 Station nedre del
- 4 Laddningskontakter
- 5 Smutsbehållare
- 6 Fläkt
- 7 Maskinens strömbrytare
- 8 Golvsensorer
- 9 Sidborste
- 10 Laddningskontakter
- 11 Framhjul
- 12 Batteri/batterifack
- 13 Gummiborste
- 14 Borstvals
- 15 Lasersensor
- 16 Indikering
- 17 Knapp AUTO (med kontrollampa)
- 18 Nätaggregat

Funktion och arbetsätt

Maskinen består av två enheter, en **station** och en batteridriven **rengöringsrobot**.

Rengöringsrobot

Den mobila rengöringsroboten hämtar sin energi från ett integrerat batteri. På en batteriladdning kan rengöringsroboten rengöra i upp till 120 minuter. När batteriladdningen börjar ta slut letar den själv upp sin station för att ladda upp sig där. Vid längre tids letande stänger den av rengöringsaggregatet för att spara energi under letandet.

Rengöringsroboten rör sig systematiskt. Med hjälp av kameralasersensorn skannar den av rummet och rengör det stegvis. Den viker undan för hinder.

Rengöringsrobotens låga konstruktion gör att den kan rengöra under möbler som sängar, soffor och skåp. Rengöringsroboten har tillförlitliga fallsensorer som registrerar trappor och avsatser och förhindrar att den faller.

Station för rengöringsrobot

I stationen laddas rengöringsrobotens batteri.

Hänvisning

- Om rengöringsroboten påbörjar rengöringsarbetet från stationen återgår roboten till stationen som strömladdningen inte räcker till. När laddningsprocessen är avslutad lämnar roboten stationen automatiskt och fortsätter rengöringsarbetet.
- När rengöringsroboten har avslutat rengöringsarbetena kör den också tillbaka till rengöringsstationen för laddning.

Förberedelser för driftsättning

Packa upp apparaten



Emballagematerialen kan återvinnas. Kasta inte emballaget i hushållssoporna utan för dem till återvinning.

Leveransens omfattning

	RC 3	RC 3 Premium
Del	Antal	Antal
Rengöringsrobot	1	1
Station	1	1
Uppladdningsbart batteri	1	1
Filter (förinstallerat)	2	3
Nätaggregat	1	1
Sidborste	1	2
Rengöringsborste	1	1
Skruvmejsel	1	1
Skruv	2	2
Gummiborste (sitter redan i maskinen)	1	1
Borstvals (sitter redan i maskinen)	1	1

- ➔ Kontrollera vid upppackningen, att alla delar finns med. Kontakta omedelbart återförsäljaren om det skulle saknas delar eller om transportskador konstateras.

Sätta in batteriet i batterifacket

Bild 1

- ➔ Anslut batteriets kabelkontakt till batterifackets kabelkontakt.
- ➔ Tryck samtidigt batterilåset inåt i pilens riktning och låt batteriet haka fast i batterifacket.

Montera maskin

Bild 2

- ➔ Skruva fast sidoborsten.

Montera stationen

Bild 3

- ➔ Tryck fast stationens övre del på basen tills den hakar fast.

Råd vid installation av stationen

Stationens position ska väljas så att rengöringsroboten kan nå den utan problem.

Bild 4

- ➔ Rengör kontaktytorna innan stationen sätts på plats.
- ➔ Placera stationen så att det inte finns några hinder 1 m framför den och 0,5 m åt sidorna.
- ➔ Placera stationen.

Drift

Förberedelser för rengöringen

Varning:

Se till att det inte ligger några hinder på golvet, i trappor eller på avsatser innan rengöringsroboten används.

Hinder kan exempelvis vara:

–	tidningar, böcker, tidskrifter, papper
–	kläder, leksaker, CD-skivor
–	plastpåsar
–	flaskor, glas
–	gardiner på golvet
–	badmattor

Tips och knep

- Iakttag rengöringsroboten vid de första rengöringarna. Hinder i rummet som roboten inte klarar av ska tas bort på ett tidigt stadium. Då undviker du oönskade avbrott.
- Städa undan på samma sätt som om du skulle dammsuga innan du använder rengöringsroboten. Låt inte lösa föremål ligga på golvet.
- Bind upp nedhängande kablar, band eller draperier för att undvika att de dras ner.
- Samtliga kablar etc. ska avlägsnas från golvet innan rengöringsroboten används.
- Se till att batteriet är helt laddat om maskinen ska magasineras i mer än 4 månader och ta ut batteriet ur maskinen.
- Se till att alla dörrar är stängda när ett rum rengörs.
- Var noga med att rengöringsroboten inte kan ta sig in bakom dörrar när ett våningsplan rengörs.

Idrifttagande

Bild 5

- ➔ Anslut laddningskontakten till stationens anslutning.
- ➔ Skjut in nätkontakten i lämpligt uttag.

Bild 6

- ➔ Starta rengöringsroboten. Rengöringsroboten avger en akustisk signal. Signallampan blinkar i ca 15 s och lyser sedan permanent. Rengöringsroboten befinner sig i standby.

Bild 7

- ➔ Ställ rengöringsroboten på golvet framför stationen.
- ➔ Skjut försiktigt rengöringsroboten på laddningsstationen. Laddningsproceduren börjar med en akustisk signal.
- ➔ Tryck på startknappen för att slå på rengöringsroboten.

Information: Efter att rengöringsroboten har lämnat laddningsstationen får laddningsstationens position inte ändras. Annars hittar inte rengöringsroboten tillbaka till laddningsstationen.

Kontrollampa		
Vit	Permanent sken (har 3 betydelse)	<ul style="list-style-type: none"> – Under rengöringskörningen – När laddningen har avslutats – I standbyläge lyser ljuset i 3 minuter och stängs sedan av
	Långsam blinkning	Laddning
	Snabb blinkning	Tillkoppling
rött	Batteriladdning under 15 %	

Idrifttagning efter längre stilleståndperiod eller tomt batteri

Om man försöker starta med helt tomma batterier visar aggregatet ingen som helst funktion. Gör då enligt följande för att ta aggregatet i drift

- Slå på rengöringsroboten med maskinens strömbrytare.
- Skjut försiktigt rengöringsroboten på laddningsstationen.

AUTO-knappens funktioner

Starta rengöringen

- Tryck på AUTO-knappen när rengöringsroboten befinner sig i standby.
Rengöringsroboten påbörjar rengöringskörningen.

Laddningsläge

- Håll AUTO-knappen nedtryckt i två sekunder om roboten befinner sig utanför stationen i standby.
Rengöringsroboten övergår till laddningsläget och återgår till stationen.

Information: Under rengöringskörningen återgår rengöringsroboten automatiskt till stationen när batteriladdningen är låg.

Stoppa rengöringsroboten

- Tryck på AUTO-knappen för att stoppa det som rengöringsroboten gör för närvarande.
Rengöringsroboten övergår till standby.
Information: Om ingen åtgärd har genomförts efter 3 minuter i standby övergår roboten till viloläge och kontrollampen slocknar.

Väcka rengöringsroboten

- Tryck på AUTO-knappen för att väcka rengöringsroboten ur viloläge.

Driftsprogram

Rengöringsroboten har två körprogram.

Driftsprogram rengöringsrobot	
1	Automatiskt läge Normal rengöring <i>Roboten rengör alla områden i bostaden som den kommer åt och bearbetar dem systematiskt.</i>
2	Spot-rengöringsläge <i>Exakt rengöring av ett område som kunden väljer (en kvadrat på 1,5 m).</i>

Avsluta drift/stänga av

Om rengöringsroboten avslutar rengöringsarbetena omedelbart eller om maskinen ska användas på en annan plats.

- Tryck på AUTO-knappen.
- Slå av rengöringsroboten med maskinens strömbrytare.

Information: Om rengöringsroboten inte ska användas under en längre tid ska batteriet först laddas helt (se kapitlet "Idrifttagning").

Ta ut det laddade batteriet (se kapitlet "Ta ut batteriet") och förvara det på en torr och sval plats.

Skötsel och underhåll

⚠ FARA

Stationen och roboten ska alltid stängas av innan underhållsarbeten utförs!

Rengöringsrobot

Rengöra hjul

- Rengör hjulens arbetsytor när de är smutsiga.
Smutspartiklar (som t.ex. sand etc.) kan fastna på arbetsytan och då skada känsliga, jämna golvytor.

Rengöra smutsbehållaren

Bild **8**

- Skjut regeln på smutsbehållaren nedåt och dra ut den.

Bild **9**

- Skjut reglarna på båda sidorna om smutsbehållaren uppåt.

Bild **10**

- Öppna smutsbehållarens lucka.
- Släng smutsen och rengör smutsbehållaren med borsten.

Rengör filter

- Ta ut smutsbehållaren (se beskrivningen ovan).

Bild **11**

- Tryck på frigöringsknappen på fläkten.
Fläkten hoppar ut.

Bild **12**

- Ta ut filtret.
- Rengör filtret med hjälp av den medföljande borsten.

Demontera/rengöra rengöringsvalsarna

- **Demontera rengöringsvalsarna**

Bild **13**

- Tryck låsfläken för rengöringsvalsarnas fäste i pilens riktning.
Fäll upp fästet och skyddsgallret.
→ Ta först ut gummiborsten och sedan borstvalsens.

Bild **14**

- Klipp itu trådarna och håren med en sax.
→ Ta bort de inlindade trådarna och håren.

- **Rengöra rengöringsvalsarna**

- Rengör rengöringsvalsarna regelbundet med borsten.

Demontera/rengöra sidoborsten

Bild **15**

- Ta bort skruven med skruvdragaren.
- Ta ut sidoborsten ur fästet.
- Ta bort de inlindade trådarna och håren.

Rengöra sensorerna

Bild **16**

- Rengör sensorerna regelbundet med en mjuk trasa.

Ta ut batteriet ur batterifacket

Bild **17**

- Tryck samtidigt batterilåset inåt i pilens riktning och ta ut batteriet ur batterifacket.
- Lossa batteriets kabelkontakt från batterifackets kabelkontakt.

Tekniska data

Rengöringsrobot

Batterispänning	14,52	V
Batterikapacitet	2,6	Ah
Typ av uppladdningsbart batteri	Litiumjon	
Batteriladdningstid	3–4	tim
Normeffekt	24	W
Rengöringsperiod per batteriladdning, upp till	120	min
Ljudeffektnivå _{WA}	71	dB(A)
Volym smutsbehållare	0,35	l
Mått	ø 340 x 96	mm
Vikt	3,6	kg

Med reservation för tekniska ändringar!

Hantera uttjänade apparater och batterier på ett miljövänligt sätt

- Ta ut rengöringsrobotens batteri, se kapitlet "Ta ut batteriet ur batterifacket".
- Avfallshantera batteriet på ett miljövänligt sätt (insamlingsställen eller återförsäljare).
- Avfallshantera den uttjänta maskinen på ett miljövänligt sätt.

⚠ FARA

Öppna inte batteriet, risk för kortslutning, dessutom kan irriterande ångor eller frätande vätska läcka ut.
Utsätt inte batteriet för solstrålning, värme eller eld, risk för explosion.

Åtgärder vid fel

Åtgärda fel med hjälp av felkoder

Kod	Betydelse	Orsaker/följder	Åtgärd
E001	Golvsensor fel	Golvsensor smutsig	Stäng av rengöringsroboten och rengör golvsensorn. Sätt ner den på golvet igen och starta den.
		Rengöringsroboten är fastklämd	Befria rengöringsroboten.
E002	Plastvalsen fungerar inte	Plastvalsen är blockerad.	Stäng av rengöringsroboten och kontrollera att plastvalsen sitter korrekt och rengör plastvalsen vid behov. Sätt ner den på golvet igen och starta den.
E003	Batteriladdning låg	Rengöringsroboten rengör inte ordentligt.	Placera rengöringsroboten på stationen för att ladda den.
		Rengöringsroboten hittar inte tillbaka till laddningsstationen på egen hand.	
E004	Hjulen roterar inte	Hjulen blockerade	Stäng av rengöringsroboten och åtgärda blockeringen av hjulen. Sätt ner den på golvet igen och starta den.
E005	Smutsbehållare kontaktfel	Smutsbehållaren är inte isatt eller felaktigt isatt.	Stäng av rengöringsroboten och sätt i smutsbehållaren korrekt. Sätt ner den på golvet igen och starta den.
E006	Ingen golvkontakt	Rengöringsroboten har kört upp på något eller så har framhjulet inte någon golvkontakt	Placera rengöringsroboten på en jämn yta.
E007	Sidborsten är blockerad	Sidborsten är mycket smutsig	Stäng av rengöringsroboten och befria sidborsten från smutsen. Sätt ner den på golvet igen och starta den.
E008	Manövrerings- eller indikeringsfel	Indikeringen ändras inte eller knappen reagerar inte.	Stäng av rengöringsroboten med maskinens strömbrytare och slå på den igen.
E009	Orienteringsfel	Rengöringsroboten genomför inte någon korrekt rengöringskörning.	Kontakta kundservice.
E010	Programvaran har inte uppdaterats korrekt	Rengöringsroboten genomför inte något rengöringsförlopp.	Uppdatera programvaran igen och se till att rengöringsroboten sitter kvar på stationen och att internetuppkopplingen är stabil.

Allmän felavhjälpning

Störning	Åtgärd
Rengöringsroboten avbryter hela tiden rengöringskörningen.	Utsätt inte rengöringsroboten för starkt ljus. Använd inte rengöringsroboten på svarta golv. Undersök om golvsensorn är smutsig och rengör vid behov.
Rengöringsroboten startar inte.	Kontrollera om rengöringsroboten är påslagen och laddad.
Det går inte att ladda rengöringsroboten.	Kontrollera om laddaren är korrekt ansluten.

Använda appen

Rengöringsroboten kan också styras via en app.
KÄRCHER Home & Garden App kan laddas ner här:



Sisällysluettelo

Yleisiä ohjeita	FI	5
Turvaohjeet	FI	5
Lasertietoja	FI	8
EY-vaatimustenmukaisuusvakuutus	FI	8
Laitekuvas	FI	8
Toiminta ja toimintatapa	FI	8
Valmistelut käyttöönottoa varten	FI	9
Käyttö	FI	9
Hoito ja huolto	FI	10
Tekniset tiedot	FI	11
Vanhan laitteen ja akun hävittäminen	FI	11
Häiriöpoisto	FI	12
Sovelluksen käyttö	FI	12

Yleisiä ohjeita



Lue tämä alkuperäiskäyttöohje ennen laitteesi ensimmäistä käyttöä, toimituksen mukaisesti ja säilytä käyttöohje myöhempiä käyttöä tai mahdollista toista omistajaa varten.

Käyttötarkoitus

Laitte koostuu kahdesta yksiköstä: **asemasta** ja akkukäyttöisestä **puhdistusrobotista**.

- Se on tarkoitettu koviin lattioiden ja matalanukkaisten mattojen puhdistamiseen, ja sitä voidaan käyttää kaikilla nykyaikaisilla lattiapäällysteillä itsenäiseen, jatkuvaan kunnossapitopuhdistukseen.
- Tämä laite on suunniteltu yksityiskäyttöön eikä vastaa ammattikäyttöön tarkoituksia vaatimuksia.

Käytä puhdistusrobotia ainoastaan:

- koviin lattioiden ja matalanukkaisten mattojen puhdistamiseen kotitalouksissa.
- Huomio:** Naarmujen välttämiseksi erittäin aroilla lattiapinnoitteilla (esim. pehmeä marmori), testaa ensin kestävyys huomaamattomassa kohdassa.

Puhdistusrobotia ei saa käyttää seuraavien puhdistukseen:

- märkiä lattiapäällysteitä,
- pesu- tai muita kosteita huoneita.
- portaita.
- pöytälevyjä ja hyllyjä,
- kellaria tai ullakkoa.
- varastotiloja, teollisuusrakennuksia, jne.
- ulkona.

Valmistaja ei vastaa mahdollisista vahingoista, jotka johtuvat ohjeidenvastaisesta käytöstä.

Ympäristönsuojelu



Pakkausmateriaalit ovat kierrätettäviä. Älä käsittele pakkauksia kotitalousjätteenä, vaan toimita ne jätteiden kierrätykseen.



Käytetyt laitteet sisältävät arvokkaita kierrätettäviä materiaaleja, jotka tulisi toimittaa kierrätykseen. Paristot ja akut sisältävät aineita, joita ei saa päästää ympäristöön. Toimita tästä syystä vanhat laitteet, paristot ja akut vastaaviin keräilylaitoksiin.

Suodattimien hävittäminen

Suodatint on valmistettu ympäristöä säästävästä materiaalista.

Se voidaan hävittää normaalina kotitalousjätteenä, jos se ei sisällä sellaisia imeytyjä aineita, joita ei saa hävittää kotitalousjätteen mukana.

Huomautuksia materiaaleista (REACH)

Ajantasaisia tietoja ainesosista löytyy osoitteesta: www.kaercher.com/REACH

Toimitus

Laitteen toimituslaajuus on kuvattu pakkauksessa. Tarkasta purkaessasi laitetta pakkauksesta pakkauksen sisällön täydellisyyttä.

Ota yhteys jälleenmyyjään, jos varusteita puuttuu tai havaitset kuljetusvahinkoja.

Varusteet ja varaosat

Käytä vain alkuperäisiä tarvikkeita ja varaosia. Ne takaavat laitteen turvallisen ja häiriöttömän toiminnan. Tietoja tarvikkeista ja varaosista on sivustolla www.kaercher.com.

Takuu

Kussakin maassa ovat voimassa valtuuttamamme myyntiorganisaation julkaisemat takuuehdot. Materiaali- ja valmistusvirheistä aiheutuvat virheet laitteessa korjataan takuuaikana maksutta. Takuutapauksessa ota yhteys ostotositteen kanssa jälleenmyyjään tai lähimpään valtuutettuun huoltoon.

(Osoite, katso takasivua)

Turvaohjeet

- *Lue ennen käyttöönottoa laitteen käyttöohje ja huomio erityisesti turvaohjeet.*
- *Laitteeseen kiinnitettyt varoitus- ja opastuskilvet antavat tärkeitä ohjeita turvallista käyttöä varten.*
- *Tämän käyttöohjeen ohjeiden ohella on noudatettava lakisääteisiä yleisiä turvallisuus- ja tapaturmantorjuntamääräyksiä.*

Sähköiset komponentit

⚠ VAARA

- Älä koskaan tartu määrillä käsillä virtapistokkeeseen.
- Tarkasta aina ennen käyttöä, että sähkökaapeli ja verkkopistoke ovat ehjät. Anna valtuutetun asiakaspalvelun/ sähköalan ammattilaisen välittömästi vaihtaa vaurioitunut verkkoliitäntäjohto. Laitetta ei saa käyttää, jos verkkojohto on vahingoittunut.
- Vain valtuutettu huoltoliike saa suorittaa korjaustyöt ja sähköisiin rakenneseisiin kohdistuvat työt.
- Älä käytä hankausaineita, lasia tai monikäyttöpuhdistusaineita! Älä koskaan upota laitetta veteen.
- Älä vedä irrota verkkopistoketta pistorasiasta verkkokaapelista vetämällä.
- Älä vedä verkkoliitäntäjohtoa terävien reunojen yli äläkä liistä sitä.
- Älä kanna / kuljeta laitetta verkkoliitäntäkaapelista.

⚠ VAROITUS

- Laitteen liittäminen on sallittu ainoastaan sähköliitäntään, joka on sähköasentajan toimesta asennettu IEC 60364:n mukaisesti.
- Liitä laite ainoastaan vaihtovirtaan. Tyyppikilvessä ilmoitetun jännitteen on oltava sama kuin verkkojännite.
- Suosittelemme turvallisuus-syistä, että laitetta käytetään

aina vikavirtasuojakytkimen (maks. 30 mA) kautta.

- Vedä käytettäessä verkko-kaapeli täysin ulos laitteesta ja kelaa käytön jälkeen takaisin.
 - Käytä ja säilytä latauslaitetta vain kuivissa tiloissa.
- Latausaseman ja puhdistusrobotin lataustoimintaa koskevat huomautukset
- Aseman latauslaitetta saa käyttää vain puhdistusrobotin lataamiseen.
 - Puhdistusrobotin akkuja saa ladata vain aseman latauslaitteella.
 - **Oikosulkuvaara!** Pidä sähköä johtavat esineet (esim. ruuvitaltat tai vastaavat) etäällä latauskoskettimista.

Turvallinen käyttö

⚠ VAARA

Käyttö on kielletty tiloissa,:

- jotka on varmistettu hälytyslaitteella tai liikkeenilmaisimella.
- joissa ilma sisältää bensiinin, polttoöljyn, värinohennusainneiden, liuottimien, petrolin tai spriin palavia kaasuja (räjähdysvaara).
- joiden avoimessa takassa on avotuli tai hehkuvia palamisjätteitä ilman valvontaa.
- joissa on palavia kynttilöitä ilman valvontaa.
- Pidä pakkausfoliot lasten ulottumattomissa, tukehtumisvaara!

△ VAROITUS

- *Lapset tai henkilöt, jotka eivät ole saaneet opastusta asi-
aan, eivät saa käyttää laitetta.*
- *Laitetta eivät saa käyttää sel-
laiset henkilöt, joilla on rajoit-
tuneet fyysiset, aistimukselli-
set tai henkiset kyvyt tai, joilta
puuttuu laitteen käyttämiseen
tarvittavaa kokemusta ja/tai
tietoa, paitsi jos heidän turval-
lisuudestaan vastaava henki-
lö valvoo heitä tai on antanut
heille laitteen käyttämiseen
tarvittavat ohjeet.*
- *Lapset saavat käyttää laitetta
vain, kun he ovat yli 8 vuotiai-
ta ja ovat turvallisuudesta
vastaavan henkilön valvon-
nassa tai ovat saaneet hänel-
tä opastuksen laitteen käyttä-
miseen.*
- *Lapset eivät saa leikkiä lait-
teen kanssa.*
- *Lapsia on valvottava sen var-
mistamiseksi, että he eivät
leiki laitteella.*
- *Lapset eivät saa ilman val-
vontaa suorittaa laitteen puh-
distus- tai huoltotoimenpitei-
tä.*

△ VARO

- *Kytke laite pois päältä ja irrota
verkkopistoke aina ennen
puhdistusta / huoltoa.*

HUOMIO

- *Suojaa laite äärimmäisiltä
sääolosuhteilta, kosteudelta
ja kuumuudelta.*
- *Käytön lämpötila-alue:
5–40 °C.*

Muita vaaroja

△ VAARA

Räjähdysvaara!

- *Käyttö räjähdysalttiilla alueilla
on kielletty.*
- *Älä imuroi räjähdysherkkiä tai
palamaan syttyviä kaasuja,
nesteitä ja pölyjä!*
- *Älä imuroi reaktiivisia metalli-
pölyjä (esim. alumiini, mag-
nesium tai sinkki)!*
- *Älä imuroi ohentamattomia
happoja tai emäksiä!*
- *Älä imuroi palavia tai hehku-
via kohteita!*

△ VARO

- *Onnettomuuksien tai vammo-
jen välttämiseksi, huomioi lai-
tetta kuljetettaessa sen paino
(katso Tekniset tiedot).*
- *Laitteessa on pyörivä harjate-
la, älä koske siihen sormilla
tai työkaluilla missään käyttö-
vaiheessa!*
- *Älä istu tai seiso aseman tai
puhdistusrobotin päällä.*
- *Sinne tänne kulkeva puhdis-
tusrobotti aiheuttaa kompas-
tumisvaaran.*
- *Puhdistusrobotin törmäys voi
kaataa esineitä (myös pöydil-
lä ja pienien kalusteiden pääl-
lä olevia).*
- *Puhdistusrobotti voi takertua
alhaalla riippuviin puhelinjoh-
toihin, sähköjohtoihin, pöytä-
liinoiniin, naruihin, vöihin jne.
Tämä voi aiheuttaa esineiden
putoamisen.*

Vaarallisuusasteet

⚠ VAARA

Huomautus välittömästi uhkavasta vaarasta, joka voi aiheuttaa vakavan ruumiinvamman tai johtaa kuolemaan.

⚠ VAROITUS

Huomautus mahdollisesta vaarallisesta tilanteesta, joka voi aiheuttaa vakavan ruumiinvamman tai voi johtaa kuolemaan.

⚠ VARO

Huomautus mahdollisesta vaarallisesta tilanteesta, joka voi aiheuttaa vähäisiä vammoja.

HUOMIO

Huomautus mahdollisesta vaarallisesta tilanteesta, joka voi aiheuttaa aineellisia vahinkoja.

Latauslaite

Käytä seuraavaa adapteria:

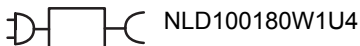

Latauslaite

⚠ VAROITUS

Lataa akku vain mukana olevalla alkuperäislatauslaitteella tai KÄRCHER:in hyväksymällä latauslaitteella.



Älä heitä akkua tuleen.



Älä heitä akkua veteen.

Lasertietoja

⚠ VAROITUS

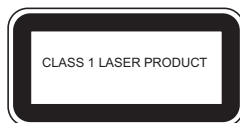

Tätä etikettiä ei voitu enää kiinnittää tuotteeseen tilan puutteen vuoksi.

EY-vaatimustenmukaisuusvakuutus

Laite	Raken- netyyppi	Taajuus MHz	Teho max. ERP
RC 3	WLAN	2412- 2472	60 mW

Alfred Kärcher SE & Co. KG ilmoittaa täten, radiolaitetyyppi Robo Cleaner täyttää direktiivin 2014/53/EU vaatimukset. EU:n vaatimustenmukaisuusvakuutuksen teksti on nähtävissä kokonaan osoitteessa: www.karcher.com/rc3.

Laitekuvaus

Katso avattavalla kansisivulla olevia kuvia!



- 1 Asema
- 2 Verkkopistokkeen liitäntä
- 3 Aseman alaosa
- 4 Latauskoskettimet
- 5 Pölysäiliö
- 6 Tuuletin
- 7 Laittekytkin
- 8 Lattiatunnistimet
- 9 Sivuharja
- 10 Latauskoskettimet
- 11 Etupyörä
- 12 Akku/akkukotelo
- 13 Kumiharja
- 14 Harjatela
- 15 Lasertunnistin
- 16 Näyttö
- 17 Painike AUTO (sisältää merkivalon)
- 18 Virtalähde

Toiminta ja toimintatapa

Laite koostuu kahdesta yksiköstä: **asemasta** ja akku-käyttöisestä **puhdistusrobotista**.

Puhdistusrobotti

Liikkuva puhdistusrobotti saa energiansa sisäänrakennetusta akusta. Puhdistusrobotti voi puhdistaa enintään 120 minuuttia yhdellä akun latauksella.

Jos akun lataus riittää, robotti hakeutuu itse asemaansa latausta varten. Jos etsintä kestää pitkään, puhdistuslaitteet kytkeytyvät pois päältä, jotta energiaa säästyy etsittäessä.

Puhdistusrobotti liikkuu järjestelmällisesti. Se skannaa huoneen kamera-laser-tunnistimen avulla ja puhdistaa sen vaihteittain. Se väistää esteet.

Robotin matala rakenne mahdollistaa sen, että puhdistus myös huonekalujen, kuten sängyn, sohvan tai kaapin alta onnistuu luontevasti.

Puhdistusrobotissa on luotettavat putoamisanturit, jotka tunnistavat portaat ja korokkeet sekä estävät putoamisen.

Puhdistusrobotin asema

Puhdistusrobotin akku ladataan asemassa.

Huomautus

- Jos puhdistusroboti aloittaa puhdistustyön asemasta, roboti palaa takaisin asemaan, kun virran varaus on vähäinen. Heti, kun lataus on päättynyt, roboti poistuu itsenäisesti asemasta ja jatkaa puhdistusta.
- Kun puhdistusroboti lopettaa puhdistustyöt, se siirtyy takaisin puhdistusasemaan latausta varten.

Valmistelut käyttöönottoa varten

Laitteen purkaminen pakkauksesta



Pakkausmateriaalit ovat kierrätettäviä. Älä käsittele pakkauksia kotitalousjätteenä, vaan toimita ne jätteiden kierrätykseen.

Toimituksen sisältö

	RC 3	RC 3 Premium
Osa	Kpl	Kpl
Puhdistusroboti	1	1
Asema	1	1
Akku	1	1
Suodatin (esiasennettu)	2	3
Virtalähde	1	1
Sivuharja	1	2
Puhdistusharja	1	1
Ruuvitalta	1	1
Ruuvi	2	2
Kumiharja (on jo paikoillaan laitteessa)	1	1
Harjatelä (on jo paikoillaan laitteessa)	1	1

- Tarkista pakkausta purkaessasi, ovatko kaikki osat toimituksen mukana. Ota yhteys myyjään välittömästi, mikäli osia puuttuu tai jos laite on vaurioitunut kuljetuksen yhteydessä.

Akun asettaminen akkukoteloon

Kuva **1**

- Yhdistä akun kaapelipistoke akkukotelon kaapelipistokkeeseen.
- Paina akun lukitusta nuolensuuntaisesti samanaikaisesti sisään ja vapauta akun lukitus akkukotelosta.

Laitteen asennus

Kuva **2**

- Kiinnitä sivuharja.

Aseman asennus

Kuva **3**

- Paina aseman yläosaa perustaan, kunnes se lukittuu.

Aseman sijoitusohjeet

Valitse aseman paikka niin, että puhdistusroboti pääsee siihen helposti.

Kuva **4**

- Puhdista asetuspinna, ennen kuin sijoitat aseman.
- Sijoita asema niin, että sen edessä on 1 m ja sivuilla 0,5 m tyhjää tilaa.
- Aseta asema tasaisesti.

Käyttö

Puhdistuksen valmistelu

Huomio:

Huolehdi ennen puhdistusrobotin käyttämistä, että lattialla, portaissa tai korkeuserokohdissa ei ole esteitä.

Esteitä voivat olla esimerkiksi:

–	Lehdet, kirjat, aikakauslehdet, paperi
–	Vaatteet, leikkikalut, CD:t
–	Muovipussit
–	Pullot, lasit
–	Lattialle ulottuvat verhot
–	Kylpyhuoneen matot

Vihjeet ja niksit

- Tarkkaile puhdistusrobotia sen aloittaessa puhdistuksen. Sinun tulee ajoissa poistaa huoneessa olevat esteet, joista se ei voi selviytyä. Täten välttää epätoivottuja puhdistuksen keskeytyksiä.
- Siivoa huoneen lattia ennen puhdistusrobotin käyttämistä, kuten tekisit ennen pölynimurin käyttämistä. Älä jätä lattialle makaamaan mitään irtoneaisia esineitä.
- Sido alhaalla riippuvat kaapelit, narut tai verhot korkealle, jotta vältetään niiden alas vetäminen.
- Kaikki kaapelit tms. on poistettava lattialta ennen puhdistusrobotin käyttöä.
- Varmista, että akku on latautunut täyteen, jos varastoit laitetta yli 4 kuukautta ja irrota akku laitteesta.
- Varmista yhtä huonetta puhdistettaessa, että kaikki ovet on suljettu.
- Varmista yhtä kerrosta puhdistettaessa, että puhdistusroboti ei pääse oven taakse.

Käyttöönotto

Kuva **5**

- Kytke latauspistoke aseman liitäntään.
- Liitä verkkopistoke pistorasiaan.

Kuva **6**

- Kytke puhdistusroboti päälle. Puhdistusroboti antaa äänimerkin. Merkkivalo vilkkuu n. 15 s ja palaa sitten koko ajan. Puhdistusroboti on valmiustilassa.

Kuva **7**

- Aseta puhdistusroboti lattialle aseman eteen.
- Työnnä puhdistusroboti varovasti latausasemaan. Lataus alkaa äänimerkillä.

- Paina käynnistuspainiketta käynnistäaksesi puhdistusrobotin.
Ohje: *Älä vaihda latausaseman paikkaa sen jälkeen, kun puhdistusroboti on poistunut latausasemasta. Muuten puhdistusroboti ei löydä enää latausasemaa.*

Merkkivalo		
Valkoinen	Jatkuva valo (3 merkitystä)	– Puhdistusajan aikana – Kun lataus on päättynyt – Valmiustilassa valo palaa 3 minuuttia, min- kä jälkeen se sammuu
	Hidas vilkunta	Lataustapahtuma
	Nopea vilkunta	Käynnistys
Punainen	Akun lataus alle 15 %	

Käyttöönotto pitkän säilytysajan jälkeen tai akkujen ollessa tyhjt

Jos robotin akut ovat täysin tyhjt sitä käyttöön otettaessa, robotissa ei ole mitään toimintaa. Ottaaksesi laitteen käyttöön menettele silloin seuraavasti:

- Käynnistä puhdistusroboti laitekytkimestä.
 → Työnnä puhdistusroboti varovasti latausasemaan.

AUTO-painikkeen toiminnot

Puhdistuksen käynnistys

- Paina painiketta AUTO, kun puhdistusroboti on valmiustilassa.
Puhdistusroboti aloittaa puhdistusajan.

Lataustila

- Paina painiketta AUTO kaksi sekuntia, kun roboti on poissa asemasta valmiustilassa
Puhdistusroboti siirtyy lataustilaan ja palaa takaisin asemaan.
Ohje: *Puhdistusajan aikana puhdistusroboti palaa automaattisesti takaisin asemaan, kun akun varaus on alhainen.*

Puhdistusrobotin pysäyttäminen

- Paina painiketta AUTO pysäyttääksesi puhdistusrobotin senhetkisen toiminnon.
Puhdistusroboti siirtyy valmiustilaan.
Ohje: *Jos mitään toimintaa ei tehdä 3 minuutin valmiustilassa olon jälkeen, roboti siirtyy lepotilaan ja merkkivalo sammuu.*

Puhdistusrobotin herättäminen

- Paina painiketta AUTO herättääksesi puhdistusrobotin lepotilasta.

Ajo-ohjelmat

Puhdistusrobotilla on kaksi ajo-ohjelmaa.

Puhdistusrobotin ajo-ohjelmat

1	Automaattinen tila Normaali puhdistus <i>Roboti puhdistaa kaikki asunnon saavutettavissa olevat alueet ja ajaa ne läpi järjestelmällisesti.</i>
2	Yhden kohdan puhdistustila <i>Asiakkaan valitseman alueen tarkka puhdistus (1,5 m:n neliö).</i>

Käytön lopetus / kytkentä pois päältä

Jos puhdistusrobotin on lopetettava puhdistustyöt heti tai laitetta on tarkoitus käyttää toisella paikalla.

- Paina AUTO-painiketta.
 → Kytke puhdistusroboti pois päältä laitekytkimestä.
Ohje: *Jos puhdistusrobotia ei käytetä pitkään aikaan, lataa akku etukäteen täyteen (katso luku Käyttöönotto). Irrota ladattu akku (katso luku Akun säilyttäminen) ja varastoi se viileässä ja kuivassa paikassa.*

Hoito ja huolto

⚠ VAARA

Ennen kaikkia huoltotoimia, kytke puhdistusroboti ja asema pois päältä!

Puhdistusroboti

Pyörien puhdistus

- Puhdista pyörien kulkupinnat, jos ne ovat likaantuneet.
Likahiukkaset (kuten esim. hiekka jne.) voivat tarttua kulkupintoihin ja vahingoittaa sitten arkoja tasisia lattiapintoja.

Likasäiliön puhdistus

- Kuva **8**
 → Työnnä likasäiliön lukko alas ja vedä säiliö ulos.
 Kuva **9**
 → Työnnä lukot likasäiliön molemmilla puolilla ylös.
 Kuva **10**
 → Avaa likasäiliön läppä.
 → Hävitä lika ja puhdista likasäiliö harjalla.

Suodattimen puhdistus

- Irrota likasäiliö (katso kuvaus edellä).
 Kuva **11**
 → Paina puhaltimen lukituksen poistopainiketta.
Puhallin tulee ulos.

Kuva **12**

- Ota suodatin ulos.
 → Puhdista suodatin mukana toimitetun harjan avulla.

Puhdistustelosten irrottaminen / puhdistaminen

■ Puhdistustelosten irrottaminen

Kuva **13**

- Paina puhdistustelosten pidikkeen lukitusnokka nuolen suuntaan.
Avaa pidike ja suojaritilä.
- Irrota ensin kumihaarja ja sitten harjatela.

Kuva **14**

- Leikkaa langat ja hiukset saksilla.
- Poista kiinni kelautuneet langat ja hiukset.

■ Puhdistustelosten puhdistaminen

- Puhdista puhdistustelot harjalla.

Sivuharjojen irrottaminen / puhdistaminen

Kuva **15**

- Irrota ruuvi ruuvitaltalla.
- Irrota sivuharja pidikkeestä.
- Poista kiinni kelautuneet langat ja hiukset.

Antureiden puhdistaminen

Kuva **16**

- Puhdista anturit säännöllisesti pehmeällä liinalla.

Akun irrottaminen akkukotelosta

Kuva **17**

- Paina akun lukitusta nuolensuuntaisesti samanaikaisesti sisään ja ota akku akkukotelosta.
- Irrota akun kaapelipistoke akkukotelon kaapelipistokkeesta.

Tekniset tiedot

Puhdistusrobotti

Akkujännite	14,52	V
Akkujen kapasiteetti	2,6	Ah
Akkutyyppi	Li-Ion	
Akkujen latausaika	3-4	h
Nimellisteho	24	W
Puhdistusaika per akkulataus, maks.	120	min
Äänitehon taso L_{WA}	71	dB(A)
Pölysäiliön tilavuus	0,35	l
Mitat	ø 340 x 96	mm
Paino	3,6	kg

Oikeus teknisiin muutoksiin pidätetään!

Vanhan laitteen ja akun hävittäminen

- Irrota puhdistusrobotin akku, katso luku Akun irrottaminen akkukotelosta.
- Hävitä akku ympäristöä säästäten (keräyspaikat tai jälleenmyyjät).
- Hävitä vanha laite ympäristöä säästäten.

⚠ VAARA

Älä avaa akkua, vaarana on oikosulun muodostuminen, lisäksi akusta voi poistua ärsyttäviä höyryjä tai syövyttäviä nesteitä.

Älä aseta akkua alttiiksi voimakkaalle auringon valolle, kuumuudelle tai tulelle, syntyy akun räjähtämisvaara.

Häiriönpoisto

Viankorjaus vikakoodien avulla

Koodi	Merkitys	Syyt / seuraukset	Korjaus
E001	Lattia-anturin häiriö	Lattia-anturi likainen	Kytke puhdistusrobotti pois päältä ja puhdista lattia-anturit. Aseta lattialle ja kytke päälle.
		Puhdistusrobotti on juuttunut	Vapauta puhdistusrobotti.
E002	Muovitelä ei toimi	Muovitelä on juuttunut.	Kytke puhdistusrobotti pois päältä ja tarkasta muovitelän oikea paikallaanolo sekä puhdista muovitelä tarvittaessa. Aseta lattialle ja kytke päälle.
E003	Akun lataus alhainen	Puhdistusrobotti ei puhdista oikein.	Aseta puhdistusrobotti asemaan ja lataa se.
		Puhdistusrobotti ei löydä itse takaisin latausasemaan.	
E004	Pyörät eivät pyöri	Pyörät juuttuneet	Kytke puhdistusrobotti pois päältä ja poista pyörien este. Aseta lattialle ja kytke päälle.
E005	Likasäiliön kosketusvirhe	Likasäiliötä ei ole asetettu tai se on asetettu huonosti.	Kytke puhdistusrobotti pois päältä ja aseta likasäiliö oikein. Aseta lattialle ja kytke päälle.
E006	Ei lattiakosketusta	Puhdistusrobotti on noussut ylös ja etupyörä ei kosketa maata	Aseta puhdistusrobotti tasaiselle alustalle.
E007	Sivuharja on juuttunut	Sivuharja on erittäin likainen	Kytke puhdistusrobotti pois päältä ja poista lika harjoista. Aseta lattialle ja kytke päälle.
E008	Käyttö- tai näyttövirhe	Näyttö ei muutu tai painike ei reagoi.	Kytke puhdistusrobotti pois päältä laitekytkimestä ja käynnistä uudelleen.
E009	Suunnistusvirhe	Puhdistusrobotti ei suorita oikeaa puhdistusajoa.	Ota yhteyttä asiakaspalveluun.
E010	Ohjelmistoa ei ole päivitetty oikein	Puhdistusrobotti ei suorita puhdistusta.	Päivitä ohjelmisto uudelleen ja varmista, että puhdistusrobotti on tiukasti asemassa ja että internetyhteys on vakaa.

Yleinen viankorjaus

Häiriö	Korjaus
Puhdistusrobotti keskeyttää puhdistusajon jatkuvasti.	Älä altista puhdistusrobotia kirkaalle valolle.
	Älä käytä puhdistusrobotia mustilla lattioilla.
	Tarkasta lattia-antureiden likaisuus ja puhdista ne tarvittaessa.
Puhdistusrobotti ei käynnisty.	Tarkasta, onko puhdistusrobotti käynnistetty ja ladattu.
Puhdistusrobotia ei voi ladata.	Tarkasta, onko latauslaite liitetty oikein.

Sovelluksen käyttö

Puhdistusrobotia voi lisäksi ohjata sovelluksen avulla. Sovellus KÄRCHER Home & Garden voidaan ladata tästä:



Πίνακας περιεχομένων

Γενικές υποδείξεις	EL	5
Υποδείξεις ασφαλείας	EL	5
Laser Information	EL	9
Δήλωση Συμμόρφωσης των ΕΕ	EL	9
Περιγραφή συσκευής	EL	9
Λειτουργία και τρόπος εργασίας	EL	9
Προετοιμασία για ενεργοποίηση	EL	9
Λειτουργία	EL	10
Φροντίδα και συντήρηση	EL	11
Τεχνικά χαρακτηριστικά	EL	11
Απόσυρση παλιάς συσκευής και συσσωρευτή	EL	12
Βοήθεια για την αντιμετώπιση βλαβών	EL	13
Χρήση του λογισμικού	EL	13

Γενικές υποδείξεις



Πριν χρησιμοποιήσετε τη συσκευή σας για πρώτη φορά, διαβάστε το παρόν πρωτότυπο εγχειρίδιο οδηγιών χρήσης, ενεργήστε σύμφωνα με αυτό και φυλάξτε το για μελλοντική χρήση ή για τον επόμενο ιδιοκτήτη.

Χρήση σύμφωνα με τους κανονισμούς

Η συσκευή αποτελείται από δύο μονάδες, έναν **σταθμό** και ένα **ρομπότ μπαταρίας για καθαρισμό**.

- Προορίζεται για τον πλήρως αυτοματοποιημένο καθαρισμό σκληρών δαπέδων και χαλιών/μοκετών μικρού πέλους και μπορεί να χρησιμοποιηθεί σε κάθε είδους κοινές επιστρώσεις δαπέδων για αυτόνομο, συνεχή καθαρισμό.
- Η παρούσα συσκευή σχεδιάστηκε ειδικά για ιδιωτική χρήση και δεν είναι σε θέση να ανταποκριθεί στις καταπονήσεις που συνεπάγεται μία ενδεχόμενη επαγγελματική της χρήση.

Χρησιμοποιήστε το ρομπότ καθαρισμού αποκλειστικά για:

- τον καθαρισμό σκληρών δαπέδων και χαλιών μικρού πέλους σε οικιακά πλαίσια.

Προσοχή: Για να αποφύγετε τις χαρακίες σε εξαιρετικά ευαίσθητες επιστρώσεις δαπέδων (π.χ. από μαλακό μάρμαρο), κάντε προηγουμένως μια δοκιμή σε ένα μη ορατό σημείο.

Χρησιμοποιήστε το ρομπότ καθαρισμού **όχι** για καθαρισμό:

- υγρών επιστρώσεων δαπέδων.
- χώρων πλυντηρίων ή άλλων χώρων με υγρασία.
- σκαλοπατιών.
- επιφανειών τραπεζιών και ραφιών.
- υπογείων και σοφίτων.
- αποθηκών, βιομηχανικών κτιρίων κ.λπ.
- υπαίθριων χώρων.

Ο κατασκευαστής δεν ευθύνεται για ενδεχόμενες ζημιές, που οφείλονται σε μη ενδεδειγμένη χρήση ή σε λάθος χειρισμό.

Προστασία περιβάλλοντος



Τα υλικά συσκευασίας είναι ανακυκλώσιμα. Μην πετάτε τη συσκευασία στα οικιακά απορρίμματα, αλλά παραδώστε την προς ανακύκλωση.



Οι παλιές συσκευές περιέχουν ανακυκλώσιμα υλικά, τα οποία θα πρέπει να μεταφέρονται σε σύστημα επαναχρησιμοποίησης. Οι μπαταρίες και οι συσσωρευτές περιέχουν υλικά, τα οποία δεν επιτρέπεται να καταλήξουν στο περιβάλλον. Για τον λόγο αυτόν, διαθέστε τις άχρηστες συσκευές, τις μπαταρίες και τους συσσωρευτές μέσω του κατάλληλου συστήματος διαχείρισης απορριμμάτων.

Απόρριψη φίλτρου

Το φίλτρο κατασκευάζεται από υλικά που είναι συμβατά με το περιβάλλον.

Εάν δεν έχει αναρροφήσει ουσίες, οι οποίες δεν επιτρέπεται να καταλήξουν στους κάδους οικιακών απορριμμάτων, μπορείτε να το πετάξετε μαζί με τα οικιακά απορρίμματα.

Υποδείξεις για τα συστατικά (REACH)

Ενημερωμένες πληροφορίες για τα συστατικά μπορείτε να βρείτε στη διεύθυνση:

www.kaercher.com/REACH

Συσκευασία

Το παραδοτέο υλικό της συσκευής απεικονίζεται στη συσκευασία. Κατά την αποσυσκευασία ελέγξτε το περιεχόμενο της ως προς την πληρότητα.

Εάν λείπουν εξαρτήματα ή έχουν προκληθεί ζημιές κατά τη μεταφορά, παρακαλούμε ενημερώστε τον προμηθευτή σας.

Εξαρτήματα και ανταλλακτικά

Χρησιμοποιείτε μόνο γνήσια παρελκόμενα και ανταλλακτικά τα οποία διασφαλίζουν την ασφαλή και απρόσκοπτη λειτουργία της συσκευής.

Πληροφορίες για παρελκόμενα και ανταλλακτικά θα βρείτε στη διεύθυνση www.kaercher.com.

Εγγύηση

Σε κάθε χώρα ισχύουν οι όροι εγγύησης που εκδόθηκαν από την αρμόδια εταιρία μας προώθησης πωλήσεων. Αναλαμβάνουμε τη δωρεάν αποκατάσταση οποιασδήποτε βλάβης στη συσκευή σας, εφόσον οφείλεται σε αστοχία υλικού ή κατασκευαστικό σφάλμα, εντός της προθεσμίας που ορίζεται στην εγγύηση. Σε περίπτωση που επιθυμείτε να κάνετε χρήση της εγγύησης, παρακαλούμε απευθυνθείτε με την απόδειξη αγοράς στο κατάστημα από το οποίο προμηθευτήκατε τη συσκευή ή στην πλησιέστερη εξουσιοδοτημένη υπηρεσία τεχνικής εξυπηρέτησης πελατών μας.

(Για τη διεύθυνση βλ. στην πίσω σελίδα)

Υποδείξεις ασφαλείας

- **Πριν από τη θέση σε λειτουργία διαβάστε τις οδηγίες λειτουργίας της μηχανής σας, λαμβάνοντας ιδίως υπόψη τις υποδείξεις ασφαλείας.**
- **Οι προειδοποιητικές πινακίδες και οι πινακίδες υποδείξεων που είναι τοποθετημένες στο μηχάνημα, παρέχουν ση-**

μαντικές υποδείξεις για την ακίνδυνη λειτουργία.

- Εκτός από τις υποδείξεις στις οδηγίες λειτουργίας πρέπει να τηρούνται οι γενικές διατάξεις ασφάλειας και πρόληψης ατυχημάτων που προβλέπει ο νομοθέτης.

Ηλεκτρικά εξαρτήματα

⚠ ΚΙΝΔΥΝΟΣ

- Μην αγγίζετε ποτέ με βρεγμένα χέρια το ρευματολήπτη και την πρίζα.
- Πριν από κάθε χρήση, ελέγχετε τον αγωγό σύνδεσης δικτύου και το ρευματολήπτη για βλάβες. Απευθυνθείτε αμέσως στην εξουσιοδοτημένη υπηρεσία εξυπηρέτησης πελατών/σε ειδικευμένο ηλεκτρολόγο για την αντικατάσταση ενός αγωγού σύνδεσης δικτύου που έχει υποστεί ζημιά. Μην θέτετε σε λειτουργία μια συσκευή που έχει χαλασμένο αγωγό σύνδεσης δικτύου.
- Οι εργασίες επισκευών και οι εργασίες στα ηλεκτρικά εξαρτήματα πρέπει να διεξάγονται μόνο από την εξουσιοδοτημένη υπηρεσία εξυπηρέτησης πελατών.
- Μην χρησιμοποιείτε λειαντικά μέσα, γυαλί ή καθαριστικά γενικής χρήσης! Ποτέ μην βυθίζετε τη συσκευή μέσα σε νερό.
- Μην βγάζετε τον ρευματολήπτη από την πρίζα τραβώντας

τον από το καλώδιο τροφοδοσίας.

- Μην τραβάτε το καλώδιο τροφοδοσίας πάνω από κοφτερές ακμές και μην το συνθλίβετε.
 - Μην μεταφέρετε/κρατάτε τη συσκευή από το καλώδιο τροφοδοσίας ρεύματος.
- ### ⚠ ΠΡΟΕΙΔΟΠΟΙΗΣΗ
- Η συσκευή πρέπει να συνδεθεί μόνο σε μια ηλεκτρική σύνδεση που έχει εγκατασταθεί από ειδικό ηλεκτρολόγο-εγκαταστάτη κατά το πρότυπο IEC 60364.
 - Συνδέετε τη συσκευή μόνο σε εναλλασσόμενο ρεύμα. Η τάση τροφοδοσίας πρέπει να ανταποκρίνεται στην τάση που αναφέρεται στην πινακίδα τύπου.
 - Για λόγους ασφαλείας συνιστούμε τη λειτουργία της συσκευής κατά κανόνα μέσω ενός προστατευτικού διακόπτη ρεύματος διαρροής (έως 30 mA).
 - Κατά τη λειτουργία, τραβήξτε/ξετυλίξτε εντελώς το καλώδιο τροφοδοσίας από τη συσκευή.
 - Χρησιμοποιείτε και φυλάσσετε το φορτιστή σε στεγνούς χώρους.
- Υπόδειξη για τη λειτουργία φόρτισης του φορτιστή και του ρομπότ καθαρισμού
- Το ρομπότ καθαρισμού μπορεί να φορτιστεί στη διάταξη φόρτισης του σταθμού.

- Οι συσσωρευτές του ρομπότ καθαρισμού πρέπει να φορτίζονται μόνο στη διάταξη φόρτισης του σταθμού.
- **Κίνδυνος βραχυκυκλώματος!** Κρατάτε τα αγώγιμα αντικείμενα (π.χ. κατσαβίδια ή παρόμοια) μακριά από τις επαφές φόρτισης.

Ασφαλής χρήση

⚠ ΚΙΝΔΥΝΟΣ

Απαγορεύεται η χρήση σε χώρους:

- όπου υπάρχουν εγκαταστάσεις συναγερμού ή αισθητήρες κίνησης.
- όπου υπάρχουν καύσιμα αέρια βενζίνης, μαζούτ, αραιωτικών βαφών, διαλυτών, πετρελαίου ή αλκοόλης στην ατμόσφαιρα (κίνδυνος έκρηξης).
- όπου υπάρχει φωτιά ή θράκα σε ανοικτό τζάκι χωρίς επίβλεψη.
- όπου υπάρχουν κεριά που καίνε χωρίς επίβλεψη.
- Κρατάτε τις πλαστικές συσκευασίες μακριά από τα παιδιά, υφίστανται κίνδυνος ασφυξίας!

⚠ ΠΡΟΕΙΔΟΠΟΙΗΣΗ

- Δεν επιτρέπεται η χρήση της συσκευής από παιδιά ή άτομα που δεν έχουν ενημερωθεί σχετικά με το χειρισμό της.
- Η συσκευή αυτή δεν πρέπει να χρησιμοποιείται από άτομα με περιορισμένες κινητικές, αισθητηριακές ή νοητικές ικανότητες χωρίς σχετική εμπειρία και/ή γνώσεις, εκτός εάν

επιβλέπονται από ένα αρμόδιο για την ασφάλειά τους άτομο ή τους έχουν δοθεί οδηγίες για τη χρήση της συσκευής και έχουν κατανοήσει τους κινδύνους που ενδέχεται να προκύψουν.

- Τα παιδιά μπορούν να χρησιμοποιούν τη συσκευή μόνο εάν είναι πάνω από 8 ετών και επιβλέπονται από ένα αρμόδιο για την ασφάλειά τους άτομο ή τους έχουν δοθεί οδηγίες για τη χρήση της συσκευής και έχουν κατανοήσει τους κινδύνους που ενδέχεται να προκύψουν.
- Τα παιδιά δεν πρέπει να παίζουν με τη συσκευή.
- Τα παιδιά πρέπει να βρίσκονται υπό επιτήρηση, ώστε να εξασφαλιστεί ότι δεν θα παίζουν με τη συσκευή.
- Ο καθαρισμός και η συντήρηση δεν πρέπει να εκτελούνται από παιδιά χωρίς επίβλεψη.

⚠ ΠΡΟΣΟΧΗ

- Πριν από κάθε καθαρισμό και κάθε συντήρηση απενεργοποιήστε τη συσκευή και αποσυνδέστε το φις από την πρίζα.

ΠΡΟΣΟΧΗ

- Προστατεύετε τη συσκευή από τις δυσμενείς καιρικές συνθήκες, την υγρασία και τη θερμότητα.
- Περιοχή θερμοκρασίας χρήσης: 5 - 40°C.

Λοιποί κίνδυνοι

⚠ ΚΙΝΔΥΝΟΣ

Κίνδυνος έκρηξης!

- Απαγορεύεται η λειτουργία σε χώρους όπου υπάρχει κίνδυνος έκρηξης.
- Μην αναρροφάτε εκρηκτικά ή καύσιμα αέρια, υγρά και σκόνες!
- Μην αναρροφάτε αντιδραστικές μεταλλικές σκόνες (π.χ. αλουμίνιο, μαγνήσιο ή ψευδάργυρο)!
- Μην αναρροφάτε συμπυκνωμένα οξέα ή αλκάλια.
- Μην αναρροφάτε καιγόμενα ή πυρακτωμένα αντικείμενα!

⚠ ΠΡΟΣΟΧΗ

- Για να αποφύγετε ατυχήματα ή τραυματισμούς κατά τη μεταφορά, συνυπολογίστε το βάρος της συσκευής (βλ. τεχνικά στοιχεία).
- Η συσκευή διαθέτει περιστρεφόμενη κυλιόμενη βούρτσα, μη αγγίζετε με τα δάκτυλα ή με εργαλεία στην διάρκεια της λειτουργίας!
- Μην στέκεστε ή κάθεστε πάνω στο σταθμό ή στο ρομπότ καθαρισμού.
- Υπάρχει κίνδυνος να σκοντάψετε στο κινούμενο ρομπότ καθαρισμού.
- Η πρόσκρουση του ρομπότ καθαρισμού μπορεί να προκαλέσει πτώση αντικειμένων (αντικείμενα πάνω σε τραπέζια ή μικροέπιπλα).
- Το ρομπότ καθαρισμού μπορεί να εμπλακεί σε ελεύθερα

καλώδια τηλεφώνου ή ρεύματος, τραπεζομάντιλα, κορδόνια, ταινίες κ.λπ. και να προκαλέσει πτώση αντικειμένων.

Επίπεδα ασφαλείας

⚠ ΚΙΝΔΥΝΟΣ

Υποδείξεις για άμεσα επαπειλούμενο κίνδυνο, ο οποίος μπορεί να έχει ως συνέπεια σοβαρό ή θανάσιμο τραυματισμό.

⚠ ΠΡΟΕΙΔΟΠΟΙΗΣΗ

Υποδείξεις για μια δυνητικά επικίνδυνη κατάσταση, η οποία μπορεί να έχει ως συνέπεια σοβαρό ή θανάσιμο τραυματισμό.

⚠ ΠΡΟΣΟΧΗ

Υπόδειξη για μια ενδεχομένως επικίνδυνη κατάσταση, η οποία μπορεί να οδηγήσει σε ελαφρό τραυματισμό.

ΠΡΟΣΟΧΗ

Υπόδειξη για μια δυνητικά επικίνδυνη κατάσταση, η οποία μπορεί να έχει ως συνέπεια υλικές ζημιές.

Φορτιστής

Χρησιμοποιήστε τον παρακάτω προσαρμογέα:



Φορτιστής

⚠ ΠΡΟΕΙΔΟΠΟΙΗΣΗ

Φορτίζετε την μπαταρία μόνο με το γνήσιο συνοδευτικό φορτιστή ή με ένα φορτιστή που έχει εγκριθεί από την KÄRCHER.



Μην πετάτε την μπαταρία στη φωτιά.



Μην πετάτε την μπαταρία στο νερό.

Laser Information

▲ ΠΡΟΕΙΔΟΠΟΙΗΣΗ

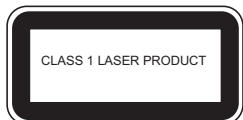

Για λόγους εξοικονόμησης χώρου, η ετικέτα αυτή δεν μπορεί πλέον να είναι τοποθετημένη πάνω στο προϊόν.

Δήλωση Συμμόρφωσης των ΕΕ

Συσκευή	Τύπος κατασκευής	Συχνότητα MHz	Ισχύς max. ERP
RC 3	WLAN	2412-2472	60 mW

Με την παρουσία η Alfred Kärcher SE & Co. E.E., δηλώνει ότι ο τύπος ραδιοεξοπλισμού Robo Cleaner πληροί την οδηγία 2014/53/ΕΕ. Το πλήρες κείμενο της δήλωσης συμμόρφωσης ΕΕ θα βρείτε στη διεύθυνση www.kaercher.com/rc3.

Περιγραφή συσκευής

Εικόνες, βλ. αναδιπλούμενη σελίδα!

- 1 Στάθμος
- 2 Συνδεδεση ηλεκτρικού φις
- 3 Στάθμος, κάτω τμήμα
- 4 Επαφείς φόρτισης
- 5 Δοχείο ρύπων
- 6 Φυσητήρας
- 7 Διακόπτης συσκευής
- 8 Αισθητήρες διαπέδου
- 9 Πλαϊνή βούρτσα
- 10 Επαφείς φόρτισης
- 11 Μπροστινός τροχός
- 12 Μπαταρία/θήκη μπαταρίας
- 13 Λαστιχένια βούρτσα
- 14 Κύλινδρος βούρτσας
- 15 Αισθητήρας λείζερ
- 16 Ένδειξη
- 17 Πλήκτρο AUTO (με ενδεικτική λυχνία)
- 18 Τροφοδοτικό



Λειτουργία και τρόπος εργασίας

Η συσκευή αποτελείται από δύο μονάδες, έναν **σταθμό** και ένα **ρομπότ μπαταρίας για καθαρισμό**.

Ρομπότ καθαρισμού

Το κινητό ρομπότ καθαρισμού αντλεί ενέργεια από μια ενσωματωμένη μπαταρία. Με την ενέργεια της μπαταρίας το ρομπότ καθαρισμού μπορεί να λειτουργεί έως και 120 λεπτά.

Όταν η μπαταρία αδειάσει, το ρομπότ αναζητεί αυτόνομα το σταθμό του ώστε να γίνει εκεί επαναφόρτιση. Εάν η αναζήτηση διαρκέσει πολύ, απενεργοποιεί τα συστήματα καθαρισμού, προκειμένου να εξοικονομήσει ενέργεια για την αναζήτηση.

Το ρομπότ καθαρισμού κινείται με σύστημα. Με τη βοήθεια του αισθητήρα λέιζερ της κάμερα σαρώνει τον χώρο και τον καθαρίζει. Τα εμπόδια τα αποφεύγει. Το επίπεδο σχήμα του ρομπότ καθαρισμού καθιστά δυνατό τον καθαρισμό κάτω από έπιπλα, για παράδειγμα κρεβάτια, καναπέδες και ντουλάπια.

Το ρομπότ καθαρισμού διαθέτει αξιόπιστους αισθητήρες πτώσης, που αναγνωρίζουν σκάλες και κατώφλια, ώστε να αποφεύγονται οι πτώσεις.

Σταθμός ρομπότ καθαρισμού

Στον σταθμό φορτίζεται η μπαταρία του ρομπότ.

Υπόδειξη

- Αν το ρομπότ αρχίζει την εργασία καθαρισμού από τον σταθμό, θα πάει πάλι πίσω στον σταθμό μόλις αδειάσει η μπαταρία. Μόλις η φόρτιση ολοκληρωθεί, το ρομπότ φεύγει αυτόματα από τον σταθμό και συνεχίζει τον καθαρισμό.
- Μόλις το ρομπότ ολοκληρώσει τις εργασίες καθαρισμού επιστρέφει επίσης στον σταθμό για φόρτιση.

Προετοιμασία για ενεργοποίηση

Αφαίρεση τη συσκευασίας της συσκευής



Τα υλικά συσκευασίας είναι ανακυκλώσιμα. Μην πετάτε τη συσκευασία στα οικιακά απορρίμματα, αλλά παραδώστε την προς ανακύκλωση.

Παραδοτέος εξοπλισμός

	RC 3	RC 3 Premium
Εξάρτημα	Τεμάχιο	Τεμάχιο
Ρομπότ καθαρισμού	1	1
Σταθμός	1	1
Συσσωρευτής	1	1
Φίλτρο (τοποθετημένο)	2	3
Τροφοδοτικό	1	1
Πλαϊνή βούρτσα	1	2
Βούρτσα καθαρισμού	1	1
Κατσαβίδι	1	1
Βίδα	2	2
Λαστιχένια βούρτσα (ήδη τοποθετημένο στη συσκευή)	1	1
Κύλινδρος βούρτσας (ήδη τοποθετημένο στη συσκευή)	1	1

- Κατά την αποσυσκευασία ελέγξτε εάν υπάρχουν όλα τα εξαρτήματα. Εάν κατά την αφαίρεση της συσκευασίας διαπιστώσετε ότι λείπουν εξαρτήματα ή διαπιστώσετε ζημιές που προκλήθηκαν κατά τη μεταφορά, ενημερώστε αμέσως τον προμηθευτή σας.

Τοποθέτηση της μπαταρίας στη θήκη

Εικόνα 1

- Συνδέστε το βύσμα καλωδίου της μπαταρίας με το βύσμα της θήκης μπαταρίας.
- Πιέστε ταυτόχρονα την ασφάλεια της μπαταρίας προς τα μέσα στην κατεύθυνση του βέλους και βάλτε την μπαταρία στη θήκη σωστά.

Συναρμολόγηση της συσκευής

Εικόνα 2

- Βιδώστε γερά την πλαϊνή βούρτσα.

Τοποθέτηση σταθμού

Εικόνα 3

→ Πιέστε το επάνω μέρος του σταθμού πάνω στη βάση, ώσπου να κλειδώσει.

Υποδείξεις τοποθέτησης του σταθμού

Η θέση του σταθμού θα πρέπει να επιλέγεται έτσι, ώστε το ρομπότ να μπορεί να πηγαίνει εκεί χωρίς πρόβλημα.

Εικόνα 4

- Πριν τοποθετήσετε τον σταθμό, καθαρίστε τις επιφάνειες.
- Τοποθετήστε τον σταθμό έτσι ώστε να μην υπάρχει κανένα εμπόδιο 1 m μπροστά του και 0,5 m από τα πλάγια.
- Τοποθετήστε το σταθμό σε επίπεδο έδαφος.

Λειτουργία

Προετοιμασία καθαρισμού

Προσοχή:

Πριν την ενεργοποίηση του ρομπότ καθαρισμού φροντίστε να απομακρύνετε τυχόν εμπόδια από το δάπεδο, τις σκάλες ή τα κατώφλια.

Τέτοια εμπόδια μπορεί να είναι για παράδειγμα:
– εφημερίδες, βιβλία, περιοδικά, χαρτιά
– ρούχα, παιχνίδια, CD
– πλαστικές σακούλες
– μπουκάλια, ποτήρια
– κουρτίνες στο δάπεδο
– πατάκια μπάνιου

Συμβουλές και λύσεις

- Παρατηρήστε το ρομπότ καθαρισμού κατά τις πρώτες εργασίες καθαρισμού. Απομακρύνετε έγκαιρα από το χώρο τα εμπόδια που δεν μπορεί να αντιμετωπίσει. Έτσι θα αποφύγετε τις ανεπιθύμητες διακοπές.
- Πριν τη χρήση του ρομπότ καθαρισμού τακτοποιήστε το χώρο, όπως και πριν τη χρήση της ηλεκτρικής σκούπας. Μην αφήνετε ελεύθερα αντικείμενα στο δάπεδο.
- Σηκώστε τα ελεύθερα καλώδια, τα κορδόνια ή τις κουρτίνες, για να μην τα τραβήξει το ρομπότ.
- Όλα τα καλώδια κ.λπ. πρέπει να απομακρύνονται από το έδαφος πριν από τη χρήση του ρομπότ καθαρισμού.
- Εάν πρόκειται να αποθηκεύσετε τη συσκευή για περισσότερους από 4 μήνες, φροντίστε η μπαταρία να είναι πλήρως φορτισμένη και βγάλτε την από τη συσκευή.
- Κατά τον καθαρισμό ενός χώρου φροντίστε να είναι κλειστές όλες οι πόρτες.
- Κατά τον καθαρισμό ενός ορόφου φροντίστε να μην καταλήξει πίσω από τις πόρτες το ρομπότ καθαρισμού.

Ενεργοποίηση

Εικόνα 5

- Συνδέστε το φις φόρτισης στην υποδοχή του σταθμού.
- Βάλτε τον ρευματολήπτη σε μία κατάλληλη πρίζα.

Εικόνα 6

- Θέστε σε λειτουργία το ρομπότ.

Το ρομπότ εκπέμπει ένα ακουστικό σήμα. Το φως σήματος αναβοσβήνει περίπου 15 δευτερόλεπτα και μετά ανάβει διαρκώς.

Το ρομπότ είναι σε ετοιμότητα λειτουργίας.

Εικόνα 7

- Τοποθετήστε το ρομπότ καθαρισμού στο δάπεδο μπροστά στο σταθμό.
- Σπρώξτε προσεκτικά το ρομπότ καθαρισμού πάνω στον σταθμό φόρτισης.
Η διαδικασία φόρτισης ξεκινάει με ένα ακουστικό σήμα.
- Για να ενεργοποιήσετε το ρομπότ πιέστε το πλήκτρο έναρξης.
Υπόδειξη: Όταν το ρομπότ φύγει από τον σταθμό φόρτισης μην αλλάζετε τη θέση του σταθμού φόρτισης. Διαφορετικά το ρομπότ δεν θα βρísκει πλέον τον σταθμό φόρτισης.

Ενδεικτική λυχνία		
Λευκό	Λυχνία διαρκείας (έχει 3 σημασίες)	– Κατά τη διάρκεια καθαρισμού – Όταν η διαδικασία φόρτισης ολοκληρωθεί – Όταν είναι σε ετοιμότητα λειτουργίας, το φως ανάβει για 3 λεπτά και μετά σβήνει.
	Αργή αναλαμπή	Φόρτιση
	Γρήγορη αναλαμπή	Διαδικασία ενεργοποίησης
Κόκκινο	Φόρτιση μπαταρίας κάτω από 15 %	

Ενεργοποίηση έπειτα από μακρά αχρησία ή κενό συσσωρευτή

Εάν το ρομπότ καθαρισμού τεθεί σε λειτουργία με εντελώς εξαντλημένο συσσωρευτή, η συσκευή δεν δίνει καμία ένδειξη λειτουργίας. Ενεργήστε με τον ακόλουθο τρόπο για να θέσετε τη συσκευή σε λειτουργία:

- Ενεργοποιήστε το ρομπότ από τον διακόπτη του.
- Σπρώξτε προσεκτικά το ρομπότ καθαρισμού πάνω στον σταθμό φόρτισης.

Λειτουργίες του πλήκτρου "AUTO"

Έναρξη καθαρισμού

- Πιέστε το πλήκτρο AUTO, όταν το ρομπότ είναι σε ετοιμότητα λειτουργίας.

Το ρομπότ ξεκινάει για τη διαδρομή καθαρισμού.

Λειτουργία φόρτισης

- Κρατήστε πατημένο δύο δευτερόλεπτα το πλήκτρο AUTO, όταν το ρομπότ είναι σε ετοιμότητα λειτουργίας έξω από τον σταθμό.

Το ρομπότ τίθεται στη λειτουργία φόρτισης και γυρίζει πίσω στον σταθμό φόρτισης.

Υπόδειξη: Κατά τη διάρκεια των κινήσεων καθαρισμού το ρομπότ επιστρέφει αυτόματα στον σταθμό όταν η μπαταρία του αδειάζει.

Σταμάτημα του ρομπότ καθαρισμού

- Πιέστε το πλήκτρο AUTO, για να σταματήσετε την τρέχουσα ενέργεια του ρομπότ.

Το ρομπότ τίθεται σε κατάσταση ετοιμότητας λειτουργίας.

Υπόδειξη: Αν μετά από 3 λεπτά σε αυτήν την κατάσταση δεν γίνει κάποια ενέργεια το ρομπότ τίθεται σε κατάσταση ηρεμίας και η ενδεικτική λυχνία σβήνει.

Αφύπνιση του ρομπότ καθαρισμού

→ Πιέστε το πλήκτρο AUTO, για να εγυθνήσετε το ρομπότ από την κατάσταση ηρεμίας.

Προγράμματα κίνησης

Το ρομπότ διαθέτει δύο προγράμματα κίνησης.

Προγράμματα κίνησης του ρομπότ καθαρισμού	
1	Αυτόματη λειτουργία Κανονικός καθαρισμός <i>Το ρομπότ καθαρίζει όλες τις προσαιτές περιοχές του διαμερίσματος και τις διασχίζει με σύστημα.</i>
2	Τοπική λειτουργία καθαρισμού <i>Καθαρισμός ακριβείας μιας περιοχή που έχει επιλέξει ο πελάτης (ένα τετράγωνο 1,5 m).</i>

Τερματισμός λειτουργίας / Απενεργοποίηση

Εάν το ρομπότ πρέπει να τερματίσει αμέσως τον καθαρισμό ή αν η συσκευή πρέπει να τοποθετηθεί σε ένα άλλο μέρος.

→ Πιέστε το πλήκτρο AUTO.

→ Απενεργοποιήστε το ρομπότ από τον διακόπτη του.

Υπόδειξη: Εάν το ρομπότ καθαρισμού δεν πρόκειται να χρησιμοποιηθεί για μεγάλο χρονικό διάστημα, φορτίστε προηγουμένως τελείως την μπαταρία (βλ. κεφάλαιο "Ενάρξη χρήσης").

Αφαιρέστε τη φορτισμένη μπαταρία (βλ. κεφάλαιο "Αφαίρεση μπαταρίας") και αποθηκεύστε την σε ένα δροσερό και ξηρό μέρος.

Φροντίδα και συντήρηση

⚠ ΚΙΝΔΥΝΟΣ

Πριν από όλες τις εργασίες συντήρησης απενεργοποιήστε το σταθμό και το ρομπότ καθαρισμού!

Ρομπότ καθαρισμού

Καθαρισμός τροχών

→ Καθαρίζετε τις επιφάνειες κίνησης των τροχών, όταν λερώνονται.
Τα σωματίδια των ρύπων (π.χ. άμμος κ.λπ.) μπορεί να κολλήσουν στην επιφάνεια κίνησης και να προκαλέσουν φθορές σε ευαίσθητες, λείες επιφάνειες δαπέδων.

Καθαρισμός δοχείου ρύπων

Εικόνα 8

→ Σπρώξτε προς τα κάτω την ασφάλεια στο δοχείο ρύπων και βγάλτε το.

Εικόνα 9

→ Σπρώξτε τις ασφάλειες προς τα πάνω και στις δύο πλευρές του δοχείου ρύπων.

Εικόνα 10

→ Ανοίξτε το καπάκι του δοχείου ρύπων.

→ Αφαιρέστε τις βρομιές και καθαρίστε το δοχείο με τη βούρτσα.

Καθαρισμός φίλτρου

→ Αφαιρέστε το δοχείο ρύπων (σύμφωνα με την προηγούμενη περιγραφή).

Εικόνα 11

→ Πιέστε το κουμπί απασφάλισης στον φυσητήρα.
Ο φυσητήρας πετάγεται έξω.

Εικόνα 12

→ Αφαιρέστε το φίλτρο.

→ Καθαρίστε το φίλτρο με την παρεχόμενη βούρτσα.

Λύσιμο / καθαρισμός κυλίνδρων καθαρισμού

■ Λύσιμο κυλίνδρων καθαρισμού

Εικόνα 13

→ Πιέστε στην κατεύθυνση του βέλους τη μύτη ασφάλισης του στηρίγματος για τους κυλίνδρους καθαρισμού.

Ανοίξτε το στηρίγμα και το προστατευτικό πλέγμα.

→ Αφαιρέστε πρώτα τη λαστιχένια βούρτσα και μετά τον κύλινδρο της βούρτσας.

Εικόνα 14

→ Με ένα ψαλίδι κόψτε τις ίνες και τις τρίχες.

→ Απομακρύνετε τις μπερδεμένες κλωστές και τρίχες.

■ Καθαρισμός κυλίνδρων καθαρισμού

→ Καθαρίζετε τακτικά τους κυλίνδρους καθαρισμού με τη βούρτσα.

Λύσιμο / καθαρισμός πλαινής βούρτσας

Εικόνα 15

→ Με το κατσαβίδι αφαιρέστε τη βίδα.

→ Βγάλτε την πλαινή βούρτσα από το στηρίγμα.

→ Απομακρύνετε τις μπερδεμένες κλωστές και τρίχες.

Καθαρισμός αισθητήρων

Εικόνα 16

→ Καθαρίζετε τακτικά τους αισθητήρες με ένα μαλακό πανί.

Αφαίρεση της μπαταρίας από τη θήκη

Εικόνα 17

→ Πιέστε ταυτόχρονα την ασφάλεια της μπαταρίας προς τα μέσα στην κατεύθυνση του βέλους και βγάλτε την μπαταρία από τη θήκη.

→ Αποσυνδέστε το βύσμα καλωδίου της μπαταρίας από το βύσμα της θήκης.

Τεχνικά χαρακτηριστικά

Ρομπότ καθαρισμού

Τάση συσσωρευτή	14,52	V
Απόδοση συσσωρευτή	2,6	Ah
Τύπος συσσωρευτή	Li-Ion	
Διάρκεια φόρτισης συσσωρευτή	3-4	h
Ονομαστική ισχύς	24	W
Διάρκεια καθαρισμού ανά φόρτιση συσσωρευτή έως	120	ελάχ
Επιτρεπόμενη στάθμη ηχητικής ισχύος L _{WA}	71	dB(A)
Χωρητικότητα δοχείου ρύπων	0,35	l
Διαστάσεις	ø 340 x 96	mm
Βάρος	3,6	kg

Με την επιφύλαξη τεχνικών αλλαγών!

Απόσυρση παλιάς συσκευής και συσσωρευτή

- Αφαιρέστε την μπαταρία του ρομπότ καθαρισμού, βλ. κεφάλαιο "Αφαίρεση της μπαταρίας από τη θήκη".
- Αχρηστεύστε τη μπαταρία με τρόπο φιλικό προς το περιβάλλον (σημεία συλλογής ή κατάσταση αγοράς).
- Αποσύρετε τη συσκευή με τρόπο φιλικό προς το περιβάλλον.

⚠ ΚΙΝΔΥΝΟΣ

Μην ανοίγετε το συσσωρευτή, υφίσταται κίνδυνος βραχυκυκλώματος, ενώ ενδέχεται να εξέλθουν τοξικοί ατμοί ή καυστικά υγρά.

Μην εκθέτετε το συσσωρευτή σε έντονη ηλιακή ακτινοβολία, ζέστη και φωτιά, υφίσταται κίνδυνος έκρηξης.

Βοήθεια για την αντιμετώπιση βλαβών

Αντιμετώπιση προβλημάτων με χρήση των κωδι-

κών σφάλματος

Κωδικός	Σημασία	Αιτίες / Συνέπειες	Αντιμετώπιση
E001	Σφάλμα αισθητήρα δαπέδου	Λερωμένος αισθητήρας δαπέδου	Απενεργοποιήστε το ρομπότ καθαρισμού και καθαρίστε τους αισθητήρες δαπέδου. Τοποθετήστε το πάλι στο δάπεδο και ενεργοποιήστε το.
		Σφηνωμένο ρομπότ καθαρισμού	Ελευθερώστε το ρομπότ καθαρισμού.
E002	Ο πλαστικός κύλινδρος δεν λειτουργεί	Ο πλαστικός κύλινδρος είναι μπλοκαρισμένος.	Απενεργοποιήστε το ρομπότ καθαρισμού και ελέγξτε τη σωστή εφαρμογή του πλαστικού κυλίνδρου και εφόσον χρειάζεται, καθαρίστε τον. Τοποθετήστε το πάλι στο δάπεδο και ενεργοποιήστε το.
E003	Χαμηλή φόρτιση μπαταρίας	Το ρομπότ δεν καθαρίζει σωστά. Το ρομπότ δεν γυρίζει από μόνο του στον σταθμό φόρτισης.	Τοποθετήστε το ρομπότ στον σταθμό για να το φορτίσετε.
E004	Οι τροχοί δεν περιστρέφονται	Οι τροχοί είναι μπλοκαρισμένοι	Απενεργοποιήστε το ρομπότ καθαρισμού και ξεμπλοκάρτε τους τροχούς. Τοποθετήστε το πάλι στο δάπεδο και ενεργοποιήστε το.
E005	Σφάλμα επαφής δοχείου ρύπων	Το δοχείο ρύπων δεν έχει τοποθετηθεί σωστά ή δεν υπάρχει.	Απενεργοποιήστε το ρομπότ καθαρισμού και τοποθετήστε σωστά το δοχείο ρύπων. Τοποθετήστε το πάλι στο δάπεδο και ενεργοποιήστε το.
E006	Καμία επαφή με το δάπεδο	Το ρομπότ χτύπησε σε κάποιο αντικείμενο ή ο μπροστινός τροχός δεν έχει επαφή με το δάπεδο	Τοποθετήστε το ρομπότ πάνω σε επίπεδη επιφάνεια.
E007	Η πλαϊνή βούρτσα είναι μπλοκαρισμένη	Η πλαϊνή βούρτσα είναι πολύ λερωμένη	Απενεργοποιήστε το ρομπότ και καθαρίστε τις βρομίες από την πλαϊνή βούρτσα. Τοποθετήστε το πάλι στο δάπεδο και ενεργοποιήστε το.
E008	Σφάλμα χειρισμού ή ένδειξης	Η ένδειξη δεν αλλάζει ή το πλήκτρο δεν αντιδρά.	Σβήστε και ανάψτε ξανά τον διακόπτη της συσκευής.
E009	Σφάλμα προσανατολισμού	Το ρομπότ καθαρισμού δεν εκτελεί σωστή διαδρομή καθαρισμού.	Επικοινωνήστε με την εξυπηρέτηση πελατών.
E010	Το λογισμικό δεν ενημερώθηκε σωστά	Το ρομπότ καθαρισμού δεν εκτελεί καμία διαδικασία καθαρισμού.	Ενημερώστε πάλι το λογισμικό και προσέξτε ώστε το ρομπότ να εφαρμόζει σταθερά στον σταθμό και να υπάρχει σταθερή σύνδεση ίντερνετ.

Γενική αντιμετώπιση δυσλειτουργιών

Βλάβη	Αντιμετώπιση
Το ρομπότ καθαρισμού διακόπτει συνεχώς τη διαδρομή καθαρισμού.	Μην εκθέτετε το ρομπότ καθαρισμού σε πάρα πολύ φωτεινό φως. Μην τοποθετείτε το ρομπότ καθαρισμού σε μαύρες επιφάνειες. Ελέγξτε τους αισθητήρες δαπέδου για ρύπανση και καθαρίστε εφόσον χρειάζεται.
Το ρομπότ καθαρισμού δεν ξεκινά.	Ελέγξτε εάν το ρομπότ καθαρισμού είναι ενεργοποιημένο και φορτισμένο.
Το ρομπότ καθαρισμού δεν μπορεί να φορτιστεί.	Ελέγξτε αν έχει συνδεθεί σωστά ο φορτιστής.

Χρήση του λογισμικού

Ο χειρισμός του ρομπότ καθαρισμού μπορεί να γίνεται επίσης μέσω μια εφαρμογής λογισμικού. Μπορείτε να κατεβάσετε την εφαρμογή KÄRCHER Home & Garden από την παρακάτω διεύθυνση:



İçindekiler

Genel bilgiler	TR	5
Güvenlik uyarıları	TR	5
Lazer bilgileri	TR	8
AB uygunluk bildirisi	TR	8
Cihaz tanımı	TR	8
İşlev ve Çalışma Biçimi	TR	8
İşletime alma hazırlıkları	TR	9
Çalıştırma	TR	9
Koruma ve Bakım	TR	10
Teknik Bilgiler	TR	11
Eski cihaz ve akünün tasfiye edilmesi	TR	11
Arıza yardımı	TR	12
Uygulama kullanımı	TR	12

Genel bilgiler



Cihazın ilk kullanımından önce bu orijinal kullanma kılavuzunu okuyun, bu kılavuza göre davranın ve daha sonra kullanım veya cihazın sonraki sahiplerine vermek için bu kılavuzu saklayın.

Kurallara uygun kullanım

Cihaz iki üniteden oluşur; bir **istasyon** ve bir akü ile çalışan **temizlik robotu**.

- Sert zeminler ve kısa havlı halıların tam otomatik temizliği için öngörülmüştür ve yaygın tüm zemin kaplamalarında otonom, sürekli yaşam alanı temizliği için kullanılabilir.
- Bu cihaz özel kullanım için geliştirilmiştir ve cihazın ticari kullanım taleplerini karşılaması öngörülmemiştir.

Temizlik robotunu sadece aşağıdakiler için kullanın:

- Evde sert zeminler ve kısa havlı halıların temizliği için.
- Dikkat:** Çok duyarlı taban kaplamalarındaki (örn. yumuşak mermer) çizilmeleri önlemek için, ilk önce daha az tehlikeli bir yerde test edin.

Temizlik robotunu aşağıdakiler için **kullanmayın** :

- Islak zeminler
- Çamaşırhane veya benzeri ıslak odalar.
- Merdivenler
- Masa ve raflar
- Kiler veya tavan arası
- Depo bölümleri, sanayi binaları, vb.
- Açık hava

Üretici, amacına uygun olmayan ya da hatalı kullanım sonucu oluşan hasarlar için sorumluluk üstlenmez.

Çevre koruma



Ambalaj malzemeleri geri dönüş-türülebilir. Ambalaj malzemelerini evinizin çöpüne atmak yerine lütfen tekrar kullanılabilecekleri yerlere gönderin.



Eski cihazlarda, yeniden değerlendirme işlemine tabi tutulması gereken değerli geri dönüşüm malzemeleri bulunmaktadır. Piller ve aküler çevreye yayılmaması gereken, zararlı maddeler içerir. Bu nedenle eski cihazlar, piller ve aküleri lütfen uygun toplama sistemleri aracılığıyla imha edin.

Filtrelerin tasfiye edilmesi

Filtre çevre dostu malzemelerden üretilmiştir.

Evsel çöp için yasak olan emilmiş maddeleri içermediği sürece normal evsel çöp üzerinden imha edilebilir.

İçindekiler hakkında uyarılar (REACH)

İçindekiler hakkında ayrıntılı bilgileri bulabileceğiniz adres:

www.kaercher.com/REACH

Teslimat kapsamı

Cihazınızın teslimat kapsamı ambalajı üzerinde gösterilmiştir. Ambalaj açıldığında içindeki parçalarda eksiklik olup olmadığını kontrol ediniz.

Aksesuarların eksik olması durumunda ya da nakliye hasarlarında yetkili satıcınızı bilgilendirin.

Aksesuarlar ve yedek parçalar

Sadece orijinal aksesuarlar ve orijinal yedek parçalar kullanın; cihazın güvenli şekilde ve arızasız işletilmesini garantilerler.

Aksesuarlar ve yedek parçalar hakkında bilgi için sitemizi ziyaret edin: www.kaercher.com.

Garanti

Her ülkede yetkili distribütörümüz tarafından verilmiş garanti şartları geçerlidir. Garanti süresi içinde cihazınızda oluşan muhtemel hasarları, arızanın kaynağı üretim veya malzeme hatası olduğu sürece ücretsiz olarak karşılıyoruz. Garanti hakkınızdan yararlanmanızı gerektiren bir durum olduğu zaman, ilgili faturanız ile birlikte satıcınıza veya size en yakın yetkili servisimize başvurunuz.

(Adres için Bkz. Arka sayfa)

Güvenlik uyarıları

- **Kullanmadan önce cihazınızın kullanım kılavuzunu okuyun ve özellikle güvenlik uyarılarını dikkate alın.**
- **Cihazın üzerindeki uyarı ve bilgi tabelaları tehlikesiz kullanım için önemli bilgiler verir.**
- **Kullanım kılavuzundaki uyarıların yanında yerel yönetimin belirlediği güvenlik ve kaza önleme talimatları dikkate alınmalıdır.**

Elektrikli bileşenler

⚠ TEHLİKE

- Fişi ve prizi kesinlikle ıslak veya nemli elle temas etmeyin.
- Elektrik fişiyle birlikte şebeke bağlantı kablosuna her kullandıktan önce hasar kontrol yapın. Hasar görmüş şebeke bağlantı kablosunun derhal yetkili müşteri hizmetleri/elektronik teknisyeni tarafından değiştirilmesini sağlayın. Şebeke bağlantı kablosu zarar görmüş bir cihazı çalıştırmayın.
- Elektrik parçalardaki onarım çalışmaları ve diğer çalışmalar sadece yetkili müşteri hizmeti tarafından uygulanmalıdır.
- Aşındırıcı maddeler, cam veya çok amaçlı temizleyiciler kullanmayınız! Cihazı asla suya daldırmayınız.
- Şebeke fişini, elektrik kablosundan çekerek prizden çıkartmayın.
- Şebeke bağlantı kablosunu keskin kenarlar üzerinden çekmeyin ve sıkıştırmayın.
- Cihazı şebeke bağlantı kablosundan kaldırmayın / taşımayın.

⚠ UYARI

- Cihaz, sadece IEC 60364 uyarınca bir elektrik montörü tarafından yapılması zorunlu olan bir elektrik bağlantısına bağlanmalıdır.

- Cihazı sadece alternatif akıma bağlayın. Şebeke gerilimi, cihazın tip etiketinde belirtilen gerilimle aynı olmalıdır.
 - Güvenlik nedenleriyle, cihazın prensip olarak bir hatalı akım koruma şalteri (maks 30 mA) üzerinden çalıştırılması öneriyoruz.
 - Çalışma sırasında elektrik kablosunu cihazdan tamamen çekin / açın.
 - Şarj cihazını sadece kuru mekanlarda kullanın ve depolayın.
- Şarj ünitesi ve temizlik robotunun şarj modu hakkında bilgiler
- Ana cihazın şarj tertibatında sadece temizlik robotu şarj edilmelidir.
 - Temizlik robotunun aküleri sadece ana cihazın şarj tertibatında şarj edilmelidir.
 - **Kısa devre tehlikesi!** İletken nesnelere (örn. tornavidalar veya benzerleri) şarj kontaktlarından uzak tutun.

Güvenli kullanım

⚠ TEHLİKE

Aşağıdaki bölümlerde çalıştırma yasaktır:

- Alarm sistemi veya harekete duyarlı benzeri sistemlerle korunan bölümler.
- Benzin, fueloil, tiner, çözücü madde, petrolü gibi maddelere ait yanıcı gazların bulunduğu bölümler (patlama tehlikesi).

- Gözetim altında olmayan, alevli veya korlu açık şömine- nin bulunduğu bölümler.
- Gözetimsiz şekilde yanan mumlar.
- Ambalaj folyolarını çocuklar- dan uzak tutun, boğulma teh- likesi bulunmaktadır!

△ **UYARI**

- Cihaz çocuklar veya eğitimsiz kişiler tarafından kullanılma- malıdır.
- Bu cihaz, güvenlikten sorum- lu bir kişinin gözetimi altında veya cihazın nasıl kullanılma- sı gerektiği konusunda ve bu kullanım neticesinde ortaya çıkan tehlikeler hakkında tali- matlar almış olmayan kısıtlı fi- ziksel, duyuşsal ya da ruhsal yeteneklere sahip, deneyimi ve/veya bilgisi az olan kişiler tarafından kullanım için üretil- memiştir.
- Çocuklar, sadece 8 yaşın üs- tünde olmaları ve güvenlikle- rinden sorumlu bir kişinin gö- zetimi altındayken veya cihazın nasıl kullanılacağına ve cihazın kullanımı neticesinde ortaya çıkan tehlikelere dair talimatlar almış olmaları duru- munda cihazı kullanmalıdır.
- Çocuklar cihazla oynamama- lıdır.
- Cihazla oynamamalarını sağ- lamak için çocuklar gözetim altında tutulmalıdır.
- Çocuklar gözetim olmadan temizlik ve kullanıcı bakımı yapmamalıdır.

△ **TEDBİR**

- Cihazı her temizleme / bakım öncesinde kapatın ve şebeke fişini çekin.

DIKKAT

- Cihazı aşırı hava etkileri, nem ve ısı kaynaklarına karşı ko- ruyun.
- Uygulama sıcaklık aralığı: 5 - 40°C.

Diğer tehlikeler

△ **TEHLİKE**

Patlama tehlikesi!

- Patlama tehlikesi olan bölge- lerde cihazın çalıştırılması yasaktır.
- Patlayıcı ya da yanıcı gazlar, sıvılar ve tozları süpürmeyin!
- Reaktif metal tozları (örn. alü- minyum, magnezyum veya çinko) süpürmeyin!
- İnceltilmemiş asit veya çözel- tileri süpürmeyin!
- Yanan veya kor halindeki maddeleri temizlemeyin!

△ **TEDBİR**

- Kazaları veya yaralanmaları önlemek için, taşıma sırasın- da cihazın ağırlığına dikkat edin (bkz. Teknik bilgiler).
- Cihaz dönen bir fırça merda- nesi içermektedir, çalışma sı- rasında parmaklarınız ya da bir aletle fırçayı kesinlikle tut- mayın!
- Ana cihazın veya temizlik ro- botunun üzerine çıkmayın veya oturmayın.
- Çevrede hareket eden temiz- lik robotu nedeniyle tökezlen- me tehlikesi bulunmaktadır.

- **Temizlik robotunun çarpması sonucu nesnelere düşebilir (masaların ve küçük mobilya parçalarının üzerindeki nesnelere dahil).**
- **Temizlik robotu etrafta asılı telefon kabloları, elektrik kabloları, masa örtüleri, ipler, kemerlere, vb. takılabilir. Bu, nesnelere düşmesine neden olur.**

Tehlike kademeleri

⚠ **TEHLİKE**

Ağır bedensel yaralanmalar ya da ölüme neden olan direkt bir tehlikeye yönelik uyarı.

⚠ **UYARI**

Ağır bedensel yaralanmalar ya da ölüme neden olabilecek olası tehlikeli bir duruma yönelik uyarı.

⚠ **TEDBİR**

Hafif yaralanmalara neden olabilecek olası tehlikeli bir duruma yönelik uyarı.

DIKKAT

Maddi hasarlara neden olabilecek olası tehlikeli bir duruma yönelik uyarı.

Şarj cihazı

Aşağıdaki adaptörü kullanın:

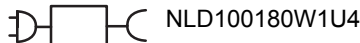

Şarj cihazı

⚠ **UYARI**

Aküyü sadece birlikte teslim edilen orijinal şarj cihazı ya da KÄRCHER tarafından onaylanmış bir şarj cihazıyla şarj edin.



Aküyü ateşe atmayın.



Aküyü suya atmayın.

Lazer bilgileri

⚠ **UYARI**



Yeterli yer olmadığından dolayı bu etiket ürün üzerine takılamamıştır.

AB uygunluk bildirisi

Cihaz	Motor düzeni	Frekans MHz	Güç max. ERP
RC 3	WLAN	2412-2472	60 mW

Alfred Kärcher SE & Co. KG, Robo Cleaner sinyal cihazı tipinin 2014/53/AB yönetmeliklerine uygun olduğunu beyan etmektedir. AB uygunluk belgesinin tam metnini www.kaercher.com/rc3 adresinde bulabilirsiniz.

Cihaz tanımı

Şekiller Bkz. Katlanır sayfa!

- 1 İstasyon
- 2 Şebeke fişi bağlantısı
- 3 İstasyon alt parça
- 4 Şarj kontak yerleri
- 5 Zbiornik na zanieczyszczenia
- 6 Fan
- 7 Cihaz şalteri
- 8 Zemin sensörü
- 9 Yan fırça
- 10 Şarj kontak yerleri
- 11 Ön tekerlek
- 12 Akü/akü bölmesi
- 13 Lastik fırça
- 14 Fırça merdanesi
- 15 Lazer sensörü
- 16 Gösterge
- 17 OTO tuşu (kontrol lambası ile)
- 18 Güç adaptörü



İşlev ve Çalışma Biçimi

Cihaz iki üniteden oluşur; bir **istasyon** ve bir akü ile çalışan **temizlik robotu**.

Temizlik robotu

Mobil temizlik robotu enerjisini monteli bir aküden alır. Temizlik robotu bir akü şarjıyla 120 dakikaya kadar temizlik yapabilir.

Akü şarjının azalması durumunda kendi istasyonuna gider ve kendini şarj eder. Uzun süren aramada enerji tasarrufu yapmak için temizleme agregalarını kapatır.

Temizlik robotu sistematik hareket eder. Kamera lazer sensörü yardımıyla odayı tarar ve adım adım temizler. Engellerin etrafından geçer.

İnce tasarımı, temizlik robotunun yatak, koltuk ve dolap gibi mobilyaların altını da temizlemesini sağlar.

Temizlik robotu merdiven ve basamakları algılayan ve düşmeyi önleyen güvenilir düşme sensörlerine sahiptir.

Temizlik robotunun ana cihazı

İstasyonda temizlik robotunun aküsü şarj edilir.

Not

- Temizlik robotu temizleme işine istasyondan başlarsa yetersiz elektrik şarjında tekrar istasyona geri döner.
Şarj işlemi tamamlandıktan sonra robot kendiliğinden istasyonu terk eder ve temizlik işine devam eder.
- Temizlik robotu temizlik işlerini bitirdiğinde şarj olmak için yine temizlik istasyonuna geri gider.

İşletime alma hazırlıkları

Cihazın ambalajdan çıkarılması



Ambalaj malzemeleri geri dönüş-türülebilir. Ambalaj malzemelerini evinizin çöpüne atmak yerine lütfen tekrar kullanılabilecekleri yerlere gönderin.

Teslimatın içeriği

	RC 3	RC 3 Premium
Parça	Adet	Adet
Temizlik robotu	1	1
İstasyon	1	1
Akü	1	1
Filtre (kurulu)	2	3
Güç adaptörü	1	1
Yan fırça	1	2
Temizleme fırçası	1	1
Tornavida	1	1
Cıvata	2	2
Lastik fırça (daha önce cihaza takılmıştır)	1	1
Fırça merdanesi (daha önce cihaza takılmıştır)	1	1

- ➔ Ambalajı açarken eksik parça olup olmadığını kontrol edin.
Herhangi bir parçanın eksik veya ambalajından çıkarırken hasarlı olduğunu fark ettiğinizde, hemen satıcınıza başvurun.

Aküyü akü bölmesine yerleştirin

Şekil 1

- ➔ Akünün kablo fişini akü bölmesinin kablo fişine bağlayın.
- ➔ Akü kilidini ok yönünde aynı anda içeri doğru bastırın ve akünün akü bölmesinde kilitlemesini sağlayın.

Cihazın takılması

Şekil 2

- ➔ Yan fırçayı vidalayın.

İstasyonun montajı

Şekil 3

- ➔ İstasyonun üst parçasını kilitlemeye kadar temelin üstüne bastırın.

Ana cihazın konumu

İstasyonun konumu, temizlik robotunun buraya sorunsuz ulaşabileceği şekilde seçilmelidir.

Şekil 4

- ➔ İstasyonu kurmadan önce oturma yüzeylerini temizleyin.
- ➔ İstasyonu, önünde 1 m ve yanlarında 0,5 m bir engel bulunmayacak şekilde kurun.
- ➔ İstasyonu düz olarak kurun.

Çalıştırma

Temizlik için hazırlanma

Dikkat:

Temizlik robotunu çalıştırmadan önce, zeminde, merdivenlerde veya düzlüklerde hiçbir engel bulunmamasını sağlayın.

Engel oluşturabilecek nesnelere:

-	Gazeteler, kitaplar, dergiler, kağıtlar
-	Giysiler, oyuncak, CD'ler
-	Plastik poşetler
-	Şişeler, bardaklar
-	Yere sarkan perdeler
-	Banyo paspası

Öneriler ve Püf Noktaları

- İlk temizleme çalışmaları sırasında temizlik robotunu gözlemleyin. Odada robotun aşamayacağı engelleri kısa süre içinde kaldırmalısınız. Bu sayede istenmeyen kesintileri önleyebilirsiniz.
- Temizlik robotunu kullanmadan önce, odayı süpürecekmışsiniz gibi toplayın. Zeminde gevşek nesnelere bırakmayın.
- Aşağı çekilmelerini önlemek için, sarkan kabloları, ipleri veya perdeleri yukarı doğru bağlayın.
- Temizleme robotunun kullanımından önce tüm kablolar ve benzeri nesnelere yerden kaldırılmalıdır.
- Cihazı 4 aydan uzun süre depolayacaksanız akünün tamamen şarj edilmiş olmasına dikkat edin ve aküyü cihazdan çıkarın.
- Bir odayı temizlerken tüm kapıların kapalı olmasına dikkat edin.
- Bir katı temizlerken, temizlik robotunun kapılarının arkasına geçmemesine dikkat edin.

İşletime alma

Şekil 5

- ➔ Şarj soketini istasyonun bağlantısına takın.
- ➔ Elektrik fişini uygun bir prize takın.

Şekil 6

- ➔ Temizlik robotunu açın.
Temizlik robotu akustik bir sinyal verir. Sinyal lambası yakl. 15 sn yanıp söner ve ardından sürekli yanar.
- ➔ *Temizlik robotu bekleme modundadır.*

Şekil 7

- ➔ Temizlik robotunu ana cihazın önüne, yere koyun.

- Temizlik robotunu dikkatli bir şekilde şarj istasyonunun üzerine kaydırın.
Şarj işlemi bir akustik sinyal ile birlikte başlar.
- Temizlik robotunu açmak için başlatma tuşuna basın.
Uyarı: Temizlik robotu şarj istasyonunu terk ettikten sonra şarj istasyonunun konumunu değiştirmeyin. Aksi halde temizlik robotu şarj istasyonunu bulamaz.

Kontrol lambası		
Beyaz	Sürekli ışık (3 anlamı vardır)	<ul style="list-style-type: none"> – Temizlik hareketi sırasında – Şarj işlemi sona erdiğinde – Bekleme modundayken, ışık 3 dakikalığına yanar ve ardından kapanır
	Yavaş yanıp sönme	Şarj işlemi
	Hızlı yanıp sönme	Açma işlemi
Kırmızı	Akü şarjı %15'in altında	

Uzun bekleme süresinden veya akü boşaldıktan sonra çalıştırma

Temizlik robotunu tamamen boş akülerle çalıştırmak istediğinizde, cihaz hiçbir işlevini yerine getirmez. Bu durumda cihazı çalıştırmak için şu adımları izleyin:

- Temizlik robotunu cihaz şalterinden açın.
- Temizlik robotunu dikkatli bir şekilde şarj istasyonunun üzerine kaydırın.

OTO tuşunun fonksiyonları

Temizlemeyi başlat

- Temizlik robotu bekleme modundayken OTO tuşuna basın.
Temizlik robotu temizlik hareketine başlar.

Şarj modu

- Robot istasyon dışında bekleme modundayken OTO tuşunu iki saniye basılı tutun
Temizlik robotu şarj moduna geçer ve istasyona geri döner.
Uyarı: Temizlik robotu temizlik hareketi sırasında akü seviyesi düşük olduğunda otomatik olarak istasyona geri döner.

Temizlik robotunun durdurulması

- Temizlik robotunun güncel eylemini durdurmak için OTO tuşuna basın.
Temizlik robotu bekleme moduna geçer.
Uyarı: 3 dakikalık bekleme modu sonrasında bir eylem uygulanmazsa robot dinlenme moduna geçer ve kontrol ışığı söner.

Temizlik robotunun uyandırılması

- Temizlik robotunu dinlenme modundan uyandırmak için OTO tuşuna basın.

Temizlik programları

Temizlik robotunun iki sürüş programı vardır.

Temizlik robotunun hareket programları

1	Otomatik mod Normal temizlik <i>Robot evde ulaşılabilen tüm alanları temizler ve bu alanlarda sistematik olarak hareket eder.</i>
2	Spot temizlik modu <i>Müşteri tarafından seçilen bir alanın hassas temizliği (1,5 m'lik bir kare).</i>

Çalışmayı sonlandırma / Kapatma

Temizlik robotunun temizlik işlerini hemen durdurması veya cihazın başka bir yerde kullanılması gerektiğinde.

- OTO tuşuna basın.
- Temizlik robotunu cihazın şalterinden kapatın.

Uyarı: Temizlik robotu uzun bir süre kullanılmayacaksa öncesinde aküyü tamamen şarj edin (bakınız Bölüm "İşletime alma").

Şarj edilmiş aküyü çıkarın (bakınız Bölüm "Akünün çıkarılması") ve aküyü serin ve kuru bir yerde depolayın.

Koruma ve Bakım

⚠ TEHLİKE

Her tür bakım işleminden önce ana cihazı ve temizlik robotunu kapatın!

Temizlik robotu

Tekerleklerin temizlenmesi

- Kirlenmiş olmaları durumunda tekerleklerin çalışma yüzeylerini temizleyin.
Kir partikülleri (Örn; kum, vb gibi) çalışma yüzeyine yapışabilir ve hassas, kaygan zemin yüzeylerine zarar verebilir.

Kir kabının temizlenmesi

Şekil 8

- Kir kabındaki mandalı aşağı itin ve kabı çekip çıkarın.

Şekil 9

- Kir kabının iki tarafındaki mandalı yukarı itin.

Şekil 10

- Kir kabının kapağını açın.
- Pislği bertaraf edin ve kir kabını fırçayla temizleyin.

Filtreyi temizleyin

- Kir kabını çıkarın (önceki tanıma bakınız).

Şekil 11

- Ventilatordeki kilit açma düğmesine basın.
Vantilator dışarı fırlar.

Şekil 12

- Filtreyi çıkarın.
- Filtreyi birlikte teslim edilen fırçayla temizleyin.

Temizleme silindirlerinin sökülmesi / temizlenmesi

■ Temizleme silindirlerinin sökülmesi

Şekil 13

- Temizleme silindirleri tutucusunun kilitleme mandalını ok yönünde bastırın.
Tutucuyu ve koruyucu kafesi açın.
- Önce lastik fırçayı ve daha sonra fırça merdanesini çıkarın.

Şekil 14

- İplik ve saç kıllarını bir makasla kesin.
- Sarılan iplik ve saç kıllarını çıkarın.
- **Temizleme silindirlerinin temizlenmesi**
- Temizleme silindirlerini düzenli olarak fırçayla temizleyin.

Yan fırçaların sökülmesi / temizlenmesi

Şekil 15

- Cıvatayı bir tornavidayla çıkarın.
- Yan fırçayı tutucudan alın.
- Sarılan iplik ve saç kıllarını çıkarın.

Sensörlerin temizlenmesi

Şekil 16

- Sensörleri düzenli olarak yumuşak bir bezle temizleyin.

Akü ve akü bölmesinin çıkarılması

Şekil 17

- Akü kilidini ok yönünde aynı anda içeri doğru bastırın ve aküyü akü bölgesinden çıkarın.
- Akünün kablo fişini akü bölgesinin kablo fişinden ayırın.

Teknik Bilgiler

Temizlik robotu

Akü gerilimi	14,52	V
Akü kapasitesi	2,6	Ah
Akü tipi	Li-ion	
Akü şarj süresi	3-4	saat
Nominal güç	24	W
Şarj edilmiş aküyle temizlik süresi;	120	min
Ses gücü seviyesi L _{WA}	71	dB(A)
Toz haznesi hacmi	0,35	l
Boyutlar	ø 340 x 96	mm
Ağırlık	3,6	kg

Teknik değişiklik yapma hakkı saklıdır!

Eski cihaz ve akünün tasfiye edilmesi

- Temizlik robotunun aküsünü çıkarın, bakınız "Akü ve akü bölgesinin çıkarılması" Bölümü.
- Aküyü çevreye uygun şekilde imha edin (toplama yerleri veya bayi).
- Eski cihazı çevreye uygun şekilde imha edin.

⚠ **TEHLİKE**

Aküyü açmayın, kısa devre tehlikesi bulunmaktadır, ek olarak tahriş edici buharlar ya da yakıcı sıvılar dışarı çıkabilir.

Aküyü güçlü güneş ışınları, ısı ve ateşe maruz bırakmayın, patlama tehlikesi bulunmaktadır.

Arıza yardımı

Hata kodları vasıtasıyla arıza giderme

Kod	Anlamı	Nedenleri / sonuçları	Arızanın giderilmesi
E001	Zemin sensörü hata	Zemin sensörü kirlenmiş	Temizlik robotunu kapatın ve zemin sensörlerini temizleyin. Tekrar zemine oturtun ve çalıştırın.
		Temizlik robotu sıkışmış	Temizlik robotunu kurtarın.
E002	Plastik silindir çalışmıyor	Plastik silindir bloke olmuş.	Temizlik robotunu kapatın, plastik silindirin doğru oturduğunu kontrol edin ve gerekirse plastik silindiri temizleyin. Tekrar zemine oturtun ve çalıştırın.
E003	Akü şarjı çok düşük	Temizlik robotu düzgün temizlemiyor.	Temizlik robotunu şarj etmek için istasyona yerleştirin.
		Temizlik robotu şarj istasyonunun yolunu bulamıyor.	
E004	Tekerlekler dönmüyor	Tekerlekler bloke olmuş	Temizlik robotunu kapatın ve tekerleklerin blokajını giderein. Tekrar zemine oturtun ve çalıştırın.
E005	Kir kabı kontak hatası	Kir kabı yerleştirilmemiş veya düzgün yerleştirilmemiş.	Temizlik robotunu kapatın ve kir kabını düzgün yerleştirin. Tekrar zemine oturtun ve çalıştırın.
E006	Zemin teması yok	Temizlik robotu havaya kalkmış veya ön tekerleğin zemin teması yok	Temizlik robotunu düz bir yüzeye yerleştirin.
E007	Yan fırça bloke olmuş	Yan fırça çok kirlenmiş	Temizlik robotunu kapatın ve yan fırçanın kirlenmeleri giderein. Tekrar zemine oturtun ve çalıştırın.
E008	Kumanda veya gösterge hatası	Gösterge değişmiyor veya buton tepki vermiyor.	Temizlik robotunu cihaz şalterinden kapatın ve tekrar açın.
E009	Oryantasyon hatası	Temizlik robotu düzgün temizlik hareketi uygulamıyor.	Müşteri hizmetleri ile irtibata geçin.
E010	Yazılım doğru şekilde güncellenmemiş	Temizlik robotu temizlik işlemi yapmıyor.	Yazılımı yeniden güncelleyin ve temizlik robotunun istasyonda sağlam şekilde durmasına ve internet bağlantısının stabil olmasına dikkat edin.

Genel arıza giderme

Arıza	Giderme
Temizlik robotu temizlik hareketini sürekli durduruyor.	Temizlik robotunu parlak ışığa maruz bırakmayın.
	Temizleme robotu siyah zeminlerde kullanılmamalıdır.
	Zemin sensörlerini kirlenme açısından kontrol edin ve gerektiğinde temizleyin.
Temizlik robotu çalıştırmıyor.	Temizlik robotunun açık ve şarj edilmiş olduğunu kontrol edin.
Temizlik robotu şarj edilemiyor.	Şarj aletinin doğru bağlanıp bağlanmadığını kontrol edin.

Uygulama kullanımı

Temizlik robotu ek olarak bir uygulama üzerinden kumanda edilebilir.

KÄRCHER Home & Garden App buradan yüklenebilir:



Оглавление

Общие указания	RU	5
Указания по технике безопасности	RU	6
Информация о лазере	RU	9
Заявление о соответствии EU	RU	9
Описание прибора	RU	10
Функции и операции	RU	10
Приготовления к вводу в эксплуатацию	RU	10
Эксплуатация прибора	RU	11
Уход и техническое обслуживание	RU	12
Технические данные	RU	12
Утилизация отслужившего устройства и аккумулятора	RU	12
Устранение неисправностей	RU	13
Использование приложения	RU	13

Общие указания



Перед первым применением устройства необходимо прочитать данную оригинальную инструкцию по эксплуатации, после этого действовать в соответствии с ней и сохранить ее для дальнейшего использования или для следующего владельца.

Использование по назначению

Устройство состоит из двух компонентов: это **станция** и работающий на аккумуляторе **уборочный робот**.

- Он предназначен для автоматической очистки твердых полов и низковорсовых ковровых покрытий и может применяться для автономной непрерывной поддерживающей очистки на всех распространенных напольных покрытиях.
- Данный прибор разработан для личного использования и не рассчитан на требования для профессионального применения.

Используйте уборочного робота только в следующих целях:

- очистка твердых полов и низковорсовых ковровых покрытий в домашнем хозяйстве.

Внимание: Во избежание образования царапин на очень чувствительных напольных покрытиях (например, из мягкого мрамора) вначале проверьте работу пылесоса в незаметном месте.

Уборочный робот **не предназначен** для очистки следующего:

- влажных напольных покрытий.
- ванных комнат и прочих помещений с повышенной влажностью.
- ступеней.
- столешниц и полок.
- подвалов или чердаков.
- складских, промышленных помещений и т.п.
- областей, находящихся на открытом воздухе.

Изготовитель не несет ответственности за повреждения, полученные в результате использования его по назначению или неправильного обращения с прибором.

Охрана окружающей среды



Упаковочные материалы пригодны для вторичной обработки. Поэтому не выбрасывай-

те упаковку вместе с домашними отходами, а сдайте ее в один из пунктов приема вторичного сырья.



Старые приборы содержат ценные перерабатываемые материалы, подлежащие передаче в пункты приемки вторичного сырья. Батареи и аккумуляторы содержат вещества, которые не должны попасть в окружающую среду. Пожалуйста, утилизируйте старые приборы и аккумуляторы через соответствующие системы приемки отходов.

Утилизация фильтров

Фильтр изготовлен из экологичных материалов. Если собранные в нем субстанции не запрещены для бытовых отходов, его можно утилизировать вместе с обычными бытовыми отходами.

Инструкции по применению компонентов (REACH)

Актуальные сведения о компонентах приведены на веб-узле по следующему адресу:

www.kaercher.com/REACH

Комплект поставки

Комплектация прибора указана на упаковке. При распаковке прибора проверить комплектацию. При обнаружении недостающих принадлежностей или повреждений, полученных во время транспортировки, следует уведомить торговую организацию, продавшую прибор.

Принадлежности и запасные детали

Используйте оригинальные принадлежности и запчасти — только они гарантируют безопасную и бесперебойную работу устройства.

Информацию о принадлежностях и запчастях вы можете найти на сайте www.kaercher.com.

Гарантия

В каждой стране действуют соответственно гарантийные условия, изданные уполномоченной организацией сбыта нашей продукции в данной стране. Возможные неисправности прибора в течение гарантийного срока мы устраняем бесплатно, если причина заключается в дефектах материалов или ошибках при изготовлении. В случае возникновения претензий в течение гарантийного срока просьба обращаться, имея при себе чек о покупке, в торговую организацию, продавшую вам прибор или в ближайшую уполномоченную службу сервисного обслуживания.

Дата выпуска отображается на заводской табличке в закодированном виде.

При этом отдельные цифры именуют следующее значение:

Пример: 30190

3 год выпуска

0 столетие выпуска

1 десятилетие выпуска

9 вторая цифра месяца выпуска

0 первая цифра месяца выпуска

Таким образом, в данном примере код 30190 означает дату выпуска 09/(2)013.

Указания по технике безопасности

- Перед вводом аппарата в эксплуатацию следует ознакомиться с руководством по эксплуатации данного аппарата и, в особенности, обратить внимание на указания по технике безопасности.
- Предупредительные и указательные таблички, прикрепленные к прибору, содержат важную информацию, необходимую для безопасной эксплуатации прибора.
- Наряду с указаниями по технике безопасности, содержащимися в руководстве по эксплуатации, необходимо также соблюдать общие положения законодательства по технике безопасности и предотвращению несчастных случаев.

Электрические компоненты

⚠ ОПАСНОСТЬ

- Не прикасаться к сетевой вилке и розетке мокрыми руками.
- Перед началом работы с аппаратом проверить сетевой соединительный кабель и штепсельную вилку на повреждения. Поврежденный сетевой соединительный кабель должен быть незамедлительно заменен уполномоченной службой сервисного обслуживания/специалистом-электриком. Не эксплуатировать устройство с поврежденным сетевым соединительным кабелем.
- Ремонтные работы и работы с электрическими узлами могут производиться только уполномоченной службой сервисного обслуживания.
- Не использовать чистящих паст, моющих средств для стекла и универсальных моющих средств! Запрещается погружать прибор в воду.
- Не вытягивать сетевую штепсельную вилку из розетки, потянув за сетевой кабель.
- Следите за тем, чтобы сетевой кабель не защемлялся и не терся об острые края.

- Не переносить / транспортировать устройство за сетевой кабель.

⚠ ПРЕДУПРЕЖДЕНИЕ

- Устройство можно подключать только к элементу электроподключения, исполненному электромонтером в соответствии со стандартом Международной электротехнической комиссии (МЭК) IEC 60364.

- Прибор следует включать только в сеть переменного тока. Напряжение сети должно соответствовать напряжению, указанному на заводской табличке.

- Из соображений безопасности рекомендуется использовать устройство с автоматом защиты от тока утечки (макс. 30 мА).

- При эксплуатации сетевой кабель полностью вытянуть / размотать из устройства.

- Использовать и хранить зарядное устройство только в сухих помещениях.

Указания по зарядке робота-пылесоса с использованием станции

- Зарядное устройство станции предназначено исключительно для зарядки робота-пылесоса.
- Аккумуляторы робота-пылесоса можно заряжать

только с применением зарядного устройства станции.

- **Опасность короткого замыкания!** Не допускать попадания на зарядные контакты токопроводящих предметов (например, отверток и т.п.).

Безопасное обслуживание

⚠ ОПАСНОСТЬ

Запрещается эксплуатация в следующих помещениях:

- оснащенных системой охранной сигнализации или датчиками движения.
- с содержанием в воздухе горючих паров бензина, мазута, растворителей красок, растворителей, керосина или спирта (взрывоопасность).
- с камином, в котором горит огонь или тлеет зола, оставленным без присмотра.
- с горящими свечами, оставленными без присмотра.
- Упаковочную пленку держать вдали от детей, существует опасность удушья!

⚠ ПРЕДУПРЕЖДЕНИЕ

- Эксплуатация прибора детьми или лицами, не прошедшими инструктаж, запрещается.
- Данное устройство не предназначено для исполь-

зования людьми с ограниченными физическими, сенсорными или умственными возможностями, а также лиц с отсутствием опыта и/или отсутствием необходимых знаний, за исключением случаев, когда они находятся под надзором ответственного за безопасность лица или получают от него указания по применению устройства, а также осознают вытекающие отсюда риски.

- Допускается применение устройства детьми, достигшими 8-летнего возраста и находящимися под присмотром лица, ответственного за их безопасность, или получившими инструкции о применении устройства от такого лица, а также осознающими вытекающие отсюда риски.
- Не разрешайте детям играть с устройством.
- Следить за тем, чтобы дети не играли с устройством.
- Не разрешайте детям проводить очистку и обслуживание устройства без присмотра.

⚠ ОСТОРОЖНО

- Перед началом каждой уборки / технического обслуживания выключать устройство и вынимать

сетевой штекер из розетки.

ВНИМАНИЕ

- Защищать устройство от неблагоприятных погодных условий, влаги и жары.
- Диапазон температур применения: 5 - 40°C.

Прочие опасности

⚠ ОПАСНОСТЬ

Опасность взрыва!

- Эксплуатация устройства во взрывоопасных зонах запрещается.
- Не всасывать взрывчатых или горючих газов, жидкостей и пыли!
- Не всасывать пыль металлов, вступающих в химические реакции (например, алюминий, магний или цинк)!
- Не всасывать неразбавленные кислоты или щелочи!
- Не допускать всасывания горящих или тлеющих предметов!

⚠ ОСТОРОЖНО

- Во избежание несчастных случаев или травмирования, при транспортировке необходимо принять во внимание вес устройства (см. раздел "Технические данные").
- Аппарат содержит в себе вращающиеся щетки, к которым во время работы ни в коем случае нельзя

прикасаться пальцами или инструментом.

- Не вставлять и не садиться на станцию или робот-пылесос.
- Существует опасность спотыкания о двигающийся робот-пылесос.
- Столкновение робота-пылесоса с преградами может привести к падению предметов (в том числе, предметов, расположенных на столах или небольших предметах мебелировки).
- Робот-пылесос может запутаться в свисающих телефонных, электрических кабелях, скатертях, веревках, ремнях и т.п. Это может привести к падению предметов.

Степень опасности

⚠ ОПАСНОСТЬ

Указание относительно непосредственно грозящей опасности, которая приводит к тяжелым увечьям или к смерти.

⚠ ПРЕДУПРЕЖДЕНИЕ

Указание относительно возможной потенциально опасной ситуации, которая может привести к тяжелым увечьям или к смерти.

⚠ ОСТОРОЖНО

Указание на потенциально опасную ситуацию, которая может привести к получению легких травм.

ВНИМАНИЕ

Указание относительно возможной потенциально опасной ситуации, которая может повлечь материальный ущерб.

Зарядное устройство

Использовать следующий адаптер:



Зарядное устройство

⚠ ПРЕДУПРЕЖДЕНИЕ

Зарядка аккумулятора разрешена только с помощью прилагаемого оригинального зарядного устройства или зарядного устройства, допущенного фирмой Kärcher.



Не бросать аккумулятор в огонь.



Не бросать аккумулятор в воду.

Информация о лазере

⚠ ПРЕДУПРЕЖДЕНИЕ

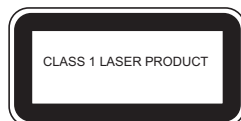

Ввиду нехватки места эта этикетка больше не может быть размещена на изделии.

Заявление о соответствии EU

Прибор	Серия	Частота MHz	Параметры max. ERP
RC 3	WLAN	2412-2472	60 мВт

Компания Alfred Kärcher SE & Co. KG заявляет, что радиоустройство типа Robo Cleaner соответствует директиве 2014/53/ЕС. Полный текст декларации о соответствии стандартам ЕС содержится на сайте www.kärcher.com/rc3.

Описание прибора

Изображения см. на развороте!

- 1 Станция
- 2 Разъем для подсоединения сетевого штекера
- 3 Нижняя часть станции
- 4 Зарядные контакты
- 5 Мусорный бак
- 6 Вентилятор
- 7 Выключатель устройства
- 8 Датчики пола
- 9 Боковая щетка
- 10 Зарядные контакты
- 11 Переднее колесо
- 12 Аккумулятор/аккумуляторный отсек
- 13 Резиновая щетка
- 14 Щеточный вал
- 15 Лазерный датчик
- 16 Индикация
- 17 Кнопка AUTO (с контрольной лампой)
- 18 Блок питания



Функции и операции

Устройство состоит из двух компонентов: это **станция** и работающий на аккумуляторе **уборочный робот**.

Робот-пылесос

Мобильный уборочный робот получает энергию от встроенного аккумулятора. На одном заряде аккумулятора робот может работать до 120 минут.

При снижении заряда аккумулятора робот самостоятельно находит свою станцию, чтобы зарядиться. В случае длительного поиска он отключает уборочные агрегаты для экономии энергии.

Уборочный робот движется систематично. С помощью лазерного датчика он сканирует помещение и шаг за шагом убирает его. Препятствия при этом обходятся.

Низкий профиль робота-пылесоса позволяет ему также проводить уборку под мебелью, например, под кроватью, диваном и шкафом.

Уборочный робот оснащен надежными датчиками защиты от падения, которые распознают лестницы и уступы и не позволяют роботу опрокинуться.

Станция для робота-пылесоса

В станции осуществляется зарядка аккумулятора уборочного робота.

Указание

- Если робот начинает уборку от станции, то при недостаточном заряде аккумулятора он возвращается в станцию. После завершения зарядки робот самостоятельно покидает станцию и возобновляет уборку.
- По завершении уборки робот также возвращается в станцию, чтобы зарядить аккумулятор.

Приготовление к вводу в эксплуатацию

Распаковка прибора



Упаковочные материалы пригодны для вторичной обработки. Поэтому не выбрасывайте упаковку вместе с домашними отходами, а сдайте ее в один из пунктов приема вторичного сырья.

Комплект поставки

	RC 3	RC 3 Premium
Элемент	Количество	Количество
Уборочный робот	1	1
Станция	1	1
Аккумулятор	1	1
Фильтр (установлен)	2	3
Блок питания	1	1
Боковая щетка	1	2
Щетка для мытья	1	1
Отвертка	1	1
Винт	2	2
Резиновая щетка (уже установлен в устройстве)	1	1
Щеточный вал (уже установлен в устройстве)	1	1

- При распаковке проверьте наличие всех деталей.
- Если при распаковке было обнаружено отсутствие деталей или повреждения, возникшие во время транспортировки, то об этом следует немедленно уведомить торговую организацию, продавшую Вам прибор.

Установка аккумулятора в аккумуляторный отсек

Рисунок 1

- Соединить кабельный штекер аккумулятора с кабельным штекером аккумуляторного отсека.
- Одновременно нажать фиксатор аккумулятора в направлении стрелки и зафиксировать аккумулятор в отсеке.

Установить прибор

Рисунок 2

- Привинтить боковую щетку.

Монтаж станции

Рисунок 3

- Прижать верхнюю часть станции к базе, чтобы она зафиксировалась.

Указания по установке станции

Расположение станции необходимо выбирать таким образом, чтобы уборочный робот мог без проблем находить ее.

Рисунок 4

- Перед установкой станции очистить соответствующие поверхности.

- Размещать станцию таким образом, чтобы на расстоянии 1 м перед ней и 0,5 м сбоку отсутствовали препятствия.
- Установить станцию в ровном положении.

Эксплуатация прибора

Подготовка к уборке

Внимание:

Перед проведением уборки с использованием робота-пылесоса обратите внимание на то, чтобы на полу, лестницах или уступах отсутствовали препятствия.

К числу препятствий в том числе относятся:	
–	газеты, книги, журналы, бумага
–	одежда, игрушки, CD-диски
–	пластиковые пакеты
–	бутылки, стаканы
–	занавески, касающиеся пола
–	коврики в ванных комнатах

Рекомендации

- Наблюдайте за роботом-пылесосом при проведении им первых уборок. Вы должны заблаговременно устранить препятствия, имеющиеся в комнате, которые он не сможет преодолеть. Благодаря этому вы сможете избежать нежелательных перерывов в уборке.
- Перед началом работы робота-пылесоса проведите уборку аналогичную той, которую вы проводите перед использованием обычного пылесоса. Не оставляйте на полу незакрепленные предметы.
- Высоко поднимите свисающие кабели, веревки или занавески во избежание их стаскивания.
- Перед использованием робота-пылесоса с пола необходимо убрать все кабели и другие предметы.
- Перед помещением устройства на хранение более чем на 4 месяца необходимо полностью зарядить аккумулятор и вынуть его из устройства.
- При уборке комнат двери в комнаты должны быть закрыты.
- При уборке этажей следует позаботиться о том, чтобы робот не оказался за дверью этажа.

Ввод в эксплуатацию

Рисунок 5

- Вставить зарядный штекер в разъем станции.
- Вставьте штепсельную вилку в розетку.

Рисунок 6

- Включить робот-пылесос.
Уборочный робот издает акустический сигнал.
Сигнальная лампа мигает в течение прибл. 15 с, затем светится, не мигая.
Уборочный робот находится в режиме ожидания.

Рисунок 7

- Установить робот-пылесос на пол перед станцией.
- Осторожно надвинуть уборочного робота на зарядную станцию.
Процесс зарядки начинается с акустическим сигналом.

- Чтобы включить уборочного робота, нажать кнопку пуска.
Примечание: после того, как уборочный робот покинет зарядную станцию, не изменять положение станции. В противном случае робот не сможет найти зарядную станцию.

Индикатор		
Белый	Непрерывный свет (имеет 3 значения)	– Во время движения при уборке – Если процесс зарядки завершен – В режиме ожидания; свет горит 3 минуты, затем выключается
	Медленное мигание	Процесс зарядки
	Быстрое мигание	Процедура включения
Красный	Заряд аккумулятора ниже 15%	

Ввод в эксплуатацию после длительного простоя или при разряженном аккумуляторе

При вводе в эксплуатацию робота-пылесоса с полностью разряженными аккумуляторами на нем не будет отображаться индикация. Выполните следующие действия для ввода устройства в эксплуатацию:

- Включить уборочного робота выключателем на устройстве.
- Осторожно надвинуть уборочного робота на зарядную станцию.

Функции кнопки AUTO

Запуск уборки

- Нажать кнопку AUTO, если уборочный робот находится в режиме ожидания.
Уборочный робот начинает движение в режиме уборки.

Режим зарядки

- Удерживать кнопку AUTO нажатой две секунды, если робот находится в режиме ожидания за пределами станции
Уборочный робот переходит в режим зарядки и возвращается в станцию.

Примечание: во время движения в режиме уборки робот автоматически возвращается в станцию при низком заряде аккумулятора.

Остановка уборочного робота

- Нажать кнопку AUTO, чтобы приостановить текущее действие уборочного робота.
Уборочный робот переходит в режим ожидания.
Примечание: если в течение 3 минут в режиме ожидания не выполнялись действия, робот переходит в состояние покоя, контрольная лампа гаснет.

Пробуждение уборочного робота

- Нажать кнопку AUTO, чтобы пробудить уборочного робота из состояния покоя.

Программы движения

Уборочный робот имеет две программы движения.

Программы движения робота-пылесоса	
1	Автоматический режим Обычная уборка Робот убирает все доступные поверхности в жилье, систематично проходя по ним.

Программы движения робота-пылесоса	
2	Режим точечной уборки <i>Тщательная уборка выбранной пользователем области (квадрат размером 1,5 м).</i>

Окончание работы / выключение

Если уборочный робот должен сразу завершить уборку или устройством планируется использовать в другом месте.

- Нажать кнопку AUTO.
- Выключить уборочного робота выключателем на устройстве.

Примечание: если уборочный робот не будет использоваться в течение длительного времени, необходимо предварительно полностью зарядить аккумулятор (см. главу «Ввод в эксплуатацию»). Вынуть заряженный аккумулятор (см. главу «Снятие аккумулятора») и поместить его на хранение в прохладное сухое место.

Уход и техническое обслуживание

⚠ ОПАСНОСТЬ

Перед проведением любых работ по техническому обслуживанию необходимо выключить станцию и робот-пылесос!

Робот-пылесос

Чистка колес

- Очистите рабочую поверхность колес в том случае, если она загрязнилась.
На рабочую поверхность могут попасть частицы грязи (например, песок и т.п.), которые могут повредить чувствительные гладкие поверхности пола.

Очистка контейнера для мусора

Рисунок 8

- Сдвинуть фиксатор на контейнере для мусора вниз и извлечь контейнер.

Рисунок 9

- Сдвинуть фиксаторы с обеих сторон контейнера для мусора вверх.

Рисунок 10

- Открыть крышку контейнера.
- Утилизировать мусор и очистить контейнер щеткой.

Очистка фильтра

- Извлечь контейнер для мусора (см. описание выше).

Рисунок 11

- Нажать кнопку деблокирования на компрессоре.
Компрессор выскакивает из крепления.

Рисунок 12

- Вынуть фильтр.
- Очистить фильтр входящей в комплект поставки щеткой.

Демонтаж / очистка чистящих валиков

■ Демонтаж чистящих валиков

Рисунок 13

- Отжать в направлении стрелки фиксирующий язычок держателя чистящих валиков.
- Откинуть держатель и защитную решетку.

- Вынуть сначала резиновую щетку, затем щеточный валик.

Рисунок 14

- Ножницами разрезать нити и волосы.
- Убрать намотавшиеся нити и волосы.
- **Очистка чистящих валиков**
- Регулярно очищать чистящие валики щеткой.

Демонтаж / очистка боковой щетки

Рисунок 15

- С помощью отвертки удалить винт.
- Вынуть боковую щетку из держателя.
- Убрать намотавшиеся нити и волосы.

Очистка датчиков

Рисунок 16

- Регулярно очищать датчики мягкой тряпкой.

Извлечение аккумулятора из аккумуляторного отсека

Рисунок 17

- Одновременно нажать фиксатор аккумулятора в направлении стрелки и вынуть аккумулятор из отсека.
- Отсоединить кабельный штекер аккумулятора от кабельного штекера аккумуляторного отсека.

Технические данные

Робот-пылесос

Напряжение аккумулятора	14,52	В
Емкость аккумулятора	2,6	А/ч
Тип аккумулятора	литий-ионный	
Время зарядки аккумулятора	3-4	ч
Номинальная мощность	24	Вт
Время уборки с одной зарядки аккумулятора, до	120	мин
Уровень шума L _{WA}	71	дБ(А)
Объем резервуара для мусора	0,35	л
Габариты	ø 340 x 96	мм
Вес	3,6	кг

Изготовитель оставляет за собой право внесения технических изменений!

Утилизация отслужившего устройства и аккумулятора

- Вынуть аккумулятор уборочного робота, см. главу «Извлечение аккумулятора из аккумуляторного отсека».
- Утилизировать аккумулятор в соответствии с экологическими нормами (места сбора отходов или торговые представители).
- Утилизировать отслужившее свой срок устройство в соответствии с экологическими нормами.

⚠ ОПАСНОСТЬ

Не вскрывайте аккумулятор, существует опасность короткого замыкания, кроме того, могут выделяться раздражающие пары или агрессивные жидкости.

Не подвергайте аккумулятор сильному солнечному воздействию, разогреву или воздействию огня, возможна опасность взрыва.

Устранение неисправностей

Устранение неисправностей на основании кодов ошибок

Код	Значение	Причины / последствия	Способ устранения
E001	Ошибка датчика пола	Датчик пола загрязнен	Выключить уборочного робота и очистить датчики пола. Снова поставить на пол и включить.
		Уборочный робот зажат предметами	Освободить уборочного робота.
E002	Пластиковый валик не работает	Пластиковый валик заблокирован.	Выключить уборочного робота и проверить положение пластикового валика, при необходимости очистить валик. Снова поставить на пол и включить.
E003	Низкий заряд аккумулятора	Уборочный робот неправильно выполняет уборку.	Установить робота в станцию для зарядки.
		Уборочный робот не находит обратный путь к зарядной станции.	
E004	Колеса не вращаются	Колеса заблокированы	Выключить уборочного робота и устранить блокировку колес. Снова поставить на пол и включить.
E005	Ошибка контакта контейнера для мусора	Контейнер для мусора не установлен или установлен неправильно.	Выключить уборочного робота и правильно установить контейнер для мусора. Снова поставить на пол и включить.
E006	Отсутствует контакт с полом	Уборочный робот наехал на предмет или переднее колесо не имеет контакта с полом	Установить уборочного робота на ровную поверхность.
E007	Боковая щетка заблокирована	Боковая щетка сильно загрязнена	Выключить уборочного робота и освободить боковую щетку от загрязнений. Снова поставить на пол и включить.
E008	Ошибка управления или индикации	Индикация не меняется или кнопка не реагирует.	Уборочного робота выключить с помощью выключателя устройства и снова включить.
E009	Ошибка ориентации	Уборочный робот не выполняет надлежащее движение в режиме уборки.	Обратиться в сервисную службу.
E010	Программное обеспечение не было обновлено надлежащим образом	Уборочный робот не выполняет уборку.	Повторно обновить ПО. Уборочный робот должен находиться в станции, подключение к Интернету должно быть стабильным.

Устранение общих ошибок

Неисправность	Способ устранения
Уборочный робот постоянно прерывает движение в режиме уборки.	Не подвергать робота действию яркого света.
	Не использовать робот-пылесос для очистки черных полов.
Уборочный робот не запускается.	Убедиться, что уборочный робот включен и заряжен.
Уборочный робот не заряжается.	Проверить, правильно ли подключено зарядное устройство.

Использование приложения

Уборочным роботом можно также управлять с помощью приложения.

Приложение KÄRCHER Home & Garden можно скачать здесь:



Tartalomjegyzék

Általános megjegyzések	HU	5
Biztonsági tanácsok	HU	5
Lézer információk	HU	8
EU konformitási nyilatkozat	HU	8
Készülék leírása	HU	8
Működés és munkamenet	HU	9
Előkészületek az üzembevitelhez	HU	9
Üzem	HU	9
Ápolás és karbantartás	HU	10
Műszaki adatok	HU	11
A használt készülék és az akkumulátor el-távolítása	HU	11
Üzemzavarelhárítási segítség	HU	12
Az applikáció használata	HU	12

Általános megjegyzések



A készülék első használata előtt olvassa el ezt az eredeti kezelési útmutatót, ez alapján járjon el, és tartsa meg a későbbi használatra vagy a következő tulajdonos számára.

Rendeltetészerű használat

A készülék két egységből áll: egy **állomásból** és egy akkumulátorral működő **takarítórobotból**.

- A készülék kemény padló és rövid szűrő szőnyegek teljesen automatikus tisztítására szolgál és használható bármilyen általános padlóburkolat önálló, folyamatos karbantartó tisztítására.
- Ezt a készüléket háztartási használatra fejlesztették ki, és nem ipari használat igénybevételére tervezték.

Kizárólag az alábbiakra használja a takarítórobotot:

- magánháztartásban kemény padló és rövid szűrő szőnyegek tisztítására.

Figyelem: Karmolások elkerülése érdekében nagyon érzékeny padlóburkolatokon (pl. puha márvány) kérjük, először nem feltűnő helyen próbálja ki.

Ne használja a takarítórobotot az alábbiak tisztítására:

- nedves padlóburkolatok.
- mosó- vagy egyéb nedves helyiségek.
- lépcsők.
- asztalok és polcok.
- pince vagy tetőtér.
- raktárhelyiségek, ipari épületek, stb.
- a szabadban.

A gyártó nem vállal felelősséget esetleges károkért, amelyek a nem rendeltetészerű használatból vagy hibás kezeléssel származnak.

Környezetvédelem



A csomagolóanyagok újrahasznosíthatók. Ne dobja a csomagolóanyagokat a háztartási szemétkébe, hanem gondoskodjék azok újrahasznosításáról.



A használt készülékek értékes újrahasznosítható anyagokat tartalmaznak, amelyeket újrahasznosító helyen kell elhelyezni. Az elemek és az akkuk olyan anyagokat tartalmaznak, amelyeknek nem szabad a környezetbe kerülni. Ezért kérjük, a

használt készülékeket, elemeket és akkukat megfelelő gyűjtőrendszeren keresztül távolítsa el.

Szűrők ártalmatlanítása

A szűrő környezetbarát anyagokból készült.

Ha a szűrő nem tartalmaz olyan felszívott anyagokat, amelyeket tilos a háztartási szemétkébe dobni, akkor megsemmisítheti a szűrőt a háztartási szeméttel együtt.

Megjegyzések a tartalmazott anyagokkal kapcsolatban (REACH)

Aktuális információkat a tartalmazott anyagokkal kapcsolatosan a következő címen talál:

www.kaercher.com/REACH

Szállítási tétel

A készülék szállítási terjedelme fel van tüntetve a csomagoláson. Kicsomagolásakor ellenőrizze a csomagolás tartalmát, hogy megvan-e minden alkatrész.

Hiányzó tartozék vagy szállítási sérülés esetén kérem, értesítse a kereskedőt.

Tartozékok és alkatrészek

Kizárólag eredeti tartozékokat és eredeti pótalkatrészeket alkalmazzon, mivel ezek szavatolják a készülék biztonságos és zavartalan üzemét.

A tartozékokkal és pótalkatrészekkel kapcsolatos információkat a www.kaercher.com oldalon olvashatja.

Garancia

Minden országban az illetékes forgalmazónk által kiadott garancia feltételek érvényesek. Az esetleges üzemzavarokat az Ön készülékén a garancia lejártáig költségmentesen elhárítjuk, amennyiben anyag- vagy gyártási hiba az oka. Garanciális esetben kérjük, forduljon a vásárlást igazoló bizonylattal kereskedőjéhez vagy a legközelebbi hivatalos szakszervizhez.

(A címet lásd a hátoldalon)

Biztonsági tanácsok

- *Az első használat előtt olvassa el a készülék üzemeltetési utasítását és legyen különös figyelemmel a biztonsági előírásokra.*
- *A készüléken elhelyezett figyelmeztető és tájékoztató táblák fontos tájékoztatást adnak a veszélytelen üzemeltetésről.*
- *Az üzemeltetési útmutatóban szereplő megjegyzések mellett a törvényhozó általános biztonsági- és baleset elhárítási előírásait is figyelembe kell venni.*

Elektromos komponensek

⚠ **VESZÉLY**

- Ne fogja meg nedves kézzel a hálózati csatlakozót és dugóját.
 - Minden üzem előtt ellenőrizni kell, hogy nem rongálódott-e meg a hálózati csatlakozóvezeték és a hálózati dugó. A sérült hálózati csatlakozóvezetékét azonnal cseréltesse ki felhatalmazott szerviz szolgálattal/ elektromos szakemberrel. A készüléket sérült hálózati csatlakozóvezetékkel nem szabad üzemeltetni.
 - Elektromos alkatrészekben történő javításokat és munkákat csak jóváhagyott szerviz szolgálat végezhet el.
 - Ne használjon súrolószert, üveget vagy univerzális tisztítószert! A készüléket tilos vízbe meríteni.
 - A hálózati dugót ne a hálózati kábel húzásával távolítsa el a hálózati dugaljból.
 - A hálózati csatlakozókábelt ne húzza át éles sarkokon és ne csípje be.
 - Ne vigye / szállítsa a készüléket a hálózati kábelnél fogva.
- ### ⚠ **FIGYELMEZTETÉS**
- A készüléket csak olyan elektromos csatlakozóhoz szabad csatlakoztatni, amelyet egy elektromos szakember az IEC 60364 szerint kivitelezett.
 - A készüléket csak váltóáramra kösse be. A hálózati fe-

szültségnek meg kell egyeznie a típustáblán megadott feszültséggel.

- Biztonsági okokból alapvetően azt ajánljuk, hogy a készüléket hibaáram-védőkapcsolón (max. 30 mA) keresztül üzemeltessék.
- A hálózati kábelt teljesen húzza ki a készülékből / csavarja le a készülékről.
- A töltőkészüléket csak száraz helyiségben szabad használni és tárolni.

Megjegyzések a töltőállomás és a takarítórobot töltési üzeméhez

- A bázis töltőberendezése segítségével csak a takarítórobotot szabad tölteni.
- A takarítóroboton található akkumulátorokat csak a bázis töltőberendezése segítségével szabad feltölteni.
- **Rövidzárlat veszély!** Az elektromosan vezető tárgyakat (pl. csavarhúzó vagy hasonló) távol kell tartani a töltő érintkezőitől.

Biztonságos használat

⚠ **VESZÉLY**

Tilos a készüléket olyan helyiségekben üzemeltetni:

- amelyek riasztóval vagy mozgásérzékelővel vannak védve.
- amelyekben a levegő éghető benzingázokat illetve fűtőolajat, hígítót, oldószereket, petróleumot vagy spirituszt tartalmaz (robbanásveszély).

- amelyben égő tűz vagy nyitott kályhában parázs található, felügyelet nélkül.
- amelyben égő gyertya van, felügyelet nélkül.
- A csomagoló fóliákat gyermekektől távol kell tartani, fulladás veszélye áll fenn!
- △ **FIGYELMEZTETÉS**
- A készüléket nem használhatják gyermekek és olyan személyek, akiket nem tanítottak be a készülék használatára.
- Ez a készülék nem alkalmas arra, hogy korlátozott fizikai, érzékelő vagy szellemi képességgel rendelkező vagy tapasztalat és/vagy ismeret hiányában lévő személyek használják, kivéve, ha a biztonságukért felelős személy felügyeli őket, vagy betanították őket a készülék használatára és megértették az ebből eredő veszélyeket.
- Gyermekek a készüléket csak akkor használhatják, ha 8 év feletti, és ha a biztonságukért felelős személy felügyeli őket, vagy ha megtanították őket a készülék használatára és megértették az ebből eredő veszélyeket.
- Gyermekeknek nem szabad a készülékkel játszani!
- Gyerekeket felügyelni kell, annak biztosításáért, hogy a készülékkel ne játszanak.
- Tisztítást és felhasználó általi karbantartást nem szabad

gyermekeknek felügyelet nélkül elvégezni.

△ **VIGYÁZAT**

- Takarítás / karbantartás előtt mindig kapcsolja ki a készüléket és húzza ki a hálózati csatlakozót.

FIGYELEM

- A készüléket védeni kell a szélsőséges időjárástól, a nedvességtől és a hőtől.
- A készülék működési hőmérséklete: 5 - 40°C.

Egyéb veszélyek

△ **VESZÉLY**

Robbanásveszély!

- Az üzemeltetés robbanásveszélyes környezetben nem megengedett.
- Nem szabad robbanékony vagy éghető gázokat, folyadékokat és port felszívni!
- Nem szabad reaktív fémporokat (pl. alumínium, magnézium vagy cink) felszívni!
- Nem szabad hígítatlan savakat és lúgokat felszívni!
- Nem szabad égő vagy párázsló tárgyat felszívni!

△ **VIGYÁZAT**

- A készülék szállítása közbeni balesetek vagy sérülések elkerülése érdekében figyelembe kell venni a készülék súlyát (lásd a műszaki adatokat).
- A készülékben forgó kefék vannak, semmi esetre se nyúljon bele üzem közben ujjal vagy szerszámmal!

- Ne álljon vagy üljön rá a bázisra vagy a takarítórobotra.
- Megbotlás veszélye áll fenn az ide-oda mozgó takarítórobot miatt.
- A takarítórobot ütközése miatt a tárgyak felborulhatnak (asztalon vagy kisbútorokon lévő tárgyak is).
- A takarítórobot lelógó telefonkábelekbe, elektromos kábelekbe, asztalterítőbe, zsinórokba, övekbe stb. beleakadhat. Ez a tárgyak leeséséhez vezethet.

Veszély fokozatok

⚠ VESZÉLY

Közvetlenül fenyegető veszélyre való figyelmeztetés, amely súlyos testi sérüléshez vagy halálhoz vezet.

⚠ FIGYELMEZTETÉS

Lehetséges veszélyes helyzetre való figyelmeztetés, amely súlyos testi sérüléshez vagy halálhoz vezethet.

⚠ VIGYÁZAT

Figyelmeztetés esetlegesen veszélyes helyzetre, amely könnyű sérüléshez vezethet.

FIGYELEM

Lehetséges veszélyes helyzetre való figyelmeztetés, amely anyagi kárhoz vezethet.

Töltőkészülék

Használja az alábbi adaptert:



Töltő készülék

⚠ FIGYELMEZTETÉS

Az akkut csak a mellékelt eredeti töltő készülékkel vagy a KÄRCHER által engedélyezett töltő készülékkel szabad tölteni.



Az akkut ne dobja tűzbe.



Az akkut készüléket ne mártsa vízbe.

Lézer információk

⚠ FIGYELMEZTETÉS

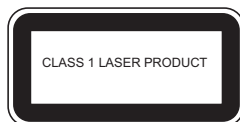

Ezt a címkét helyhiány miatt nem lehetett többé a terméken elhelyezni.

EU konformitási nyilatkozat

Készülék	Típus	Frekvencia MHz	Teljesítmény max. ERP
RC 3	WLAN	2412-2472	60 mW

Az Alfred Kärcher SE & Co. KG ezennel kijelenti, hogy a Robo Cleaner típusú adóvevő megfelel a 2014/53/EU irányelvnek. Az EU-megfelelőségi nyilatkozat teljes szövege itt található: www.kaercher.com/rc3

Készülék leírása

Az ábrákat lásd a kihajtható oldalon!

- 1 állomásból
- 2 Hálózati csatlakozó csatlakozása
- 3 Állomás, alsó rész
- 4 Töltőcsatlakozók
- 5 Hulladéktartály
- 6 Ventilátor
- 7 Készülékkapcsoló
- 8 Padlóérzékelők
- 9 Oldalsó kefe
- 10 Töltőcsatlakozók
- 11 Első kerék
- 12 Akkumulátor/akkumulátortartó rekesz
- 13 Gumikefe
- 14 Kefehenger
- 15 Lézerérzékelő
- 16 Kijelző
- 17 AUTO gomb (ellenőrzőlámpával)
- 18 Hálózati készülék



Működés és munkamenet

A készülék két egységből áll: egy **állomásból** és egy akkumulátorral működő **takarítórobotból**.

Takarítórobot

A mobil takarítórobot a szükséges energiaellátást beépített akkumulátorról kapja. Egyetlen akkumulátortöltéssel a takarítórobot 120 percig képes takarítani.

Ha csökken az akkumulátor töltöttsége, akkor magától felkeresi az állomást, hogy ott feltöltse magát. Az állomás hosszabb ideig tartó felkeresésekor kikapcsolja a tisztítóegységeket, hogy a keresés közben ezzel energiát takarítson meg.

A takarítórobot rendszerszerűen mozog. A kamera- és lézerezékelők segítségével felméri a területet és lépésről lépésre megtisztítja. Mindeközben kikerüli az akadályokat.

A takarítórobot lapos felépítése lehetővé teszi, hogy akár ágyak, heverők vagy szekrények alatt is kitakarít-hasson.

A takarítórobot megbízható botlásérzékelőkkel rendelkezik, melyek felismerik a lépcsőket és a sarkokat, így megakadályozzák, hogy a robot felbukjon.

A takarítórobot bázisa

A takarítórobot akkumulátora az állomáson töltődik fel. **Megjegyzés**

- Ha a takarítórobot az állomástól kezdi a takarítást, akkor a robot áramellátás hiányában ismét visszamegy az állomáshoz. Amint befejeződött a töltés, a robot elhagyja az állomást és folytatja a takarítást.
- Ha a robot végzett a takarítással, ismét visszamegy a tisztítóállomásra, hogy feltöltse magát.

Előkészületek az üzembevitelhez

A készülék kicsomagolása



A csomagolóanyagok újrahasznosíthatók. Ne dobja a csomagolóanyagokat a háztartási szemétkébe, hanem gondoskodjék azok újrahasznosításáról.

Szállított tartozékok

	RC 3	RC 3 Prémium
Alkatrész	Darab	Darab
Takarítórobot	1	1
állomásból	1	1
Akkumulátor	1	1
Szűrő (előre beszerelve)	2	3
Hálózati készülék	1	1
Oldalsó kefe	1	2
Tisztítókefe	1	1
Csavarhúzó	1	1
Csavar	2	2
Gumikefe (már be van helyezve a készülékbe)	1	1
Kefehenger (már be van helyezve a készülékbe)	1	1

→ Kicsomagolásakor ellenőrizze, hogy minden alkatrész megvan-e.

Ha hiányt, vagy - a szállítás során bekövetkezett - kárt észlel, azonnal értesítse kereskedőjét!

Az akkumulátor behelyezése az akkumulátortartó rekeszbe

Ábra 1

→ Csatlakoztassa az akkumulátor dugaszoló csatlakozóját az akkumulátortartó rekesz dugaszoló csatlakozójához.

→ Nyomja befelé az akkuretset a nyíl irányába és közben pattints be az akkumulátort az akkumulátortartó rekeszbe.

A készülék összeszerelése

Ábra 2

→ Csavarja fel erősen az oldalsó kefét.

Az állomás felszerelése

Ábra 3

→ Nyomja az állomás felső részét a bázisra egészen addig, amíg be nem kattann.

A bázis felállítására vonatkozó tanácsok

Az állomásnak olyan helyet kell kiválasztani, hogy azt a takarítórobot könnyen elérhesse.

Ábra 4

→ Az állomás felállítása előtt tisztítsa meg az akkumulátor felhelyezésére szolgáló felületet.

→ Állítsa fel az állomást úgy, hogy 1 m-rel előtte és az oldalaitól 0,5 m távolságban ne legyen semmilyen akadály.

→ Állítsa fel egyenesen az állomást.

Üzem

Takarítás előkészítése

Figyelem:

A takarítórobot üzemeltetése előtt kérem, gondoskodjon arról, hogy ne legyenek akadályok a padlón, a lépcsőn vagy a kűszöbökön.

Ilyen akadályok az alábbiak lehetnek:

–	újságok, könyvek, magazinok, papír
–	ruhák, játékok, CD-k
–	műanyag zacskók
–	üvegek, poharak
–	földre lógó függönyök
–	fürdőszobaszőnyeg

Tippek és trükkök

- Az első takarítási munkáknál figyelje meg a robotot. Az olyan akadályokat, amelyeket nem tud legyőzni időben távolítsa el. Ezzel elkerülheti a nem kívánt megszakításokat.
- A takarítórobot használata előtt ugyanúgy pakoljon össze, mintha porszívózni készülne. Ne hagyjon a padlón szabadon lévő tárgyakat.
- Kösse fel a lelógó kábeleket, zsinórokat vagy függönyöket, hogy a lehúzást elkerülje.
- A takarítórobot használata előtt valamennyi kábelt stb. el kell távolítani a talajról.

- Ügyeljen arra, hogy az akkumulátor teljesen fel legyen töltve. Ha 4 hónapnál hosszabb ideig nem használja a készüléket, vegye ki az akkumulátort.
- A helyiség takarításánál ügyeljen arra, hogy az ajtók zárva legyenek.
- Egy emelet tisztításánál ügyelni kell arra, hogy a takarítórobotot ne kerülhessen ajtók mögé.

Üzembevétele

Ábra 5

- Dugja be a töltő csatlakozóját az állomás csatlakozásába.
- Csatlakoztassa a hálózati csatlakozót egy arra alkalmas dugaljba!

Ábra 6

- Kapcsolja be a takarítórobotot.
A takarítórobot hangjelzést ad ki.
A jelzőlámpa körülbelül 15 s-ig villog, majd folyamatosan világít.
A takarítórobot standby állapotban van.

Ábra 7

- Tegye a takarítórobotot a bázis elé a padlóra.
- Tolja rá óvatosan a takarítórobotot a töltőállomásra.
A töltés kezdetét hangjelzés jelzi.
- A takarítórobot bekapcsolásához nyomja meg a Start gombot.
Megjegyzés: Miután a takarítórobot elhagyta a töltőállomást, ne változtassa meg a töltőállomás pozícióját. Más különben a takarítórobot nem találja meg a töltőállomást.

Ellenőrzőlámpa			
fehér	Folyamatosan világít (3 jelentése van)	–	A takarítási menet közben
		–	A töltés befejezése után
		–	Standby üzemmódban, a lámpa 3 percig világít, majd kikapcsol
	Lassú villogás		Töltési folyamat
	Gyors villogás		Bekapcsolás
piros	Akkumulátortöltés 15%-os töltöttség alatt		

Üzembevétele hosszabb állási szünet után vagy üres akkumulátor esetén

Ha a takarítórobotot teljesen lemerült akkumulátorral kapcsolja be, a készülék semmilyen funkciót nem mutat. Ekkor az üzembe helyezés érdekében a következőket tegye:

- Kapcsolja be a takarítórobotot a készülékkapcsolónál.
- Tolja rá óvatosan a takarítórobotot a töltőállomásra.

Az AUTO gomb funkciói

Takarítás megkezdése

- Ha a takarítórobot standby üzemmódban van, nyomja meg az AUTO gombot.
A takarítórobot megkezdí a takarítási menetet.

Töltés üzemmód

- Tartsa lenyomva két másodpercig az AUTO gombot, ha a robot standby üzemmódban van az állomáson kívül.
A takarítórobot átáll töltés üzemmódra és visszamegy az állomáshoz.

Megjegyzés: A takarítórobot a takarítási menet közben automatikusan visszamegy az állomáshoz, ha az akkumulátor töltöttségi szintje túl alacsony.

Takarítórobot megállítása

- A takarítórobot által éppen aktuálisan végzett tevékenység kikapcsolásához nyomja meg az AUTO gombot.

A takarítórobot átáll standby üzemmódra.

Megjegyzés: Ha a robot standby üzemmódban, 3 perc elteltével nem végez semmilyen tevékenységet, akkor a robot alvó üzemmódra kapcsol és kialszik az ellenőrzőlámpa.

Takarítórobot felébresztése

- Nyomja meg az AUTO gombot, hogy felébressze a takarítórobotot alvó állapotból.

Menetprogramok

A takarítórobot két menetprogramot ismer.

Takarítórobot menetprogramjai	
1	Automata üzemmód Normál takarítás A robot a lakás minden elérhető területét megtisztítja és rendszerszerűen bejárja ezeket a területeket.
2	Beállított területek takarítása üzemmód Az ügyfél által kiválasztott területek precíz feltakarítása (1,5 m x 1, 5 m-es terület).

Üzem befejezése / Kikapcsolás

Ha a takarítórobotnak azonnal abba kell hagynia a takarítást vagy a készüléket máshová kell helyezni.

- Nyomja meg az AUTO gombot.
- Kapcsolja ki a takarítórobotot a készülékkapcsolónál.

Megjegyzés: Ha hosszabb ideig nem használja a takarítórobotot, akkor ezt megelőzően töltse fel teljesen az akkumulátort (lásd az „Üzembe helyezés” fejezetet). Távolítsa el a feltöltött akkumulátort (lásd az „Akkumulátor kivétele” fejezetet) és tárolja száraz, hűvös helyen.

Ápolás és karbantartás

⚠ VESZÉLY

Minden karbantartási munka előtt kapcsolja ki a bázist és a takarítórobotot.

Takarítórobot

Kerekek tisztítása

- Tisztítsa meg a kerekek futófelületét, ha szennyezettek.
Szennyeződés-részecskék (mint pl. homok stb.) rátapadhatnak a futófelületre és az érzékeny, sima padlófelületeket megrongálhatják.

A szennytartály tisztítása

Ábra 8

- Tolja hátra a reteszt a szennytartálynál és húzza ki.

Ábra 9

- Tolja felfelé a reteszt a szennytartály mindkét oldalán.

Ábra 10

- Nyissa ki a szennytartály csappantyúját.
- Távolítsa el a szennyeződést és tisztítsa meg a kefével a szennytartályt.

Szűrő tisztítása

- Vegye ki a szennytartályt (lásd a fenti leírást).
- Ábra **11**
- Nyomja meg a reteszkilódó gombot a ventilátornál. A ventilátor kiugrik.
- Ábra **12**
- Vegye ki a szűrőt.
 - Tisztítsa meg a szűrőt a mellékelt kefe segítségével.

Tisztítóhengerek kivétele / megtisztítása

■ Tisztítóhengerek kivétele

Ábra **13**

- Nyomja be a nyíl irányába a tisztítóhengerek tartójának reteszkampóját. Nyissa fel a tartót és a védőrácsot.
- Először távolítsa el a gumikefét, majd vegye ki a kefehengert.

Ábra **14**

- A feltekeredett (cérna)szálakat és hajat ollóval vágja szét.
 - Távolítsa el az összegyűjtött (cérna)szálakat és hajat.
- ### ■ Tisztítóhengerek megtisztítása
- A kefe segítségével rendszeresen tisztítsa meg a tisztítóhengereket.

Oldalsó kefe kivétele / megtisztítása

Ábra **15**

- Távolítsa el a csavarokat csavarhúzóval.
- Vegye ki az oldalsó kefét a tartóból.
- Távolítsa el az összegyűjtött (cérna)szálakat és hajat.

Érzékelők megtisztítása

Ábra **16**

- Egy puha kendő segítségével rendszeresen tisztítsa meg az érzékelőket.

Akkumulátor kivétele az akkumulátortartó rekeszből

Ábra **17**

- Nyomja befelé az akkureteszt a nyíl irányába és vegye ki az akkumulátort az akkumulátortartó rekeszből.
- Válassza le az akkumulátor dugaszoló csatlakozóját az akkumulátortartó rekesz dugaszoló csatlakozójáról.

Műszaki adatok

Takarítórobot

Akkumulátor feszültség	14,52	V
Akkumulátor kapacitás	2,6	Ah
Akku típus	Li-Ion	
Akkumulátor töltési idő	3-4	h
Névleges teljesítmény	24	W
Takarítási idő akkumulátor töltésenként max.	120	min
Hangnyomás szint L _{WA}	71	dB(A)
Porzsák űrtartalom	0,35	l
Méretek	ø 340 x 96	mm
Tömeg	3,6	kg

A műszaki adatok módosításának jogát fenntartjuk!

A használt készülék és az akkumulátor eltávolítása

- Távolítsa el a takarítórobot akkumulátorát – lásd az „Akkumulátor kivétele az akkumulátortartó rekeszből” című fejezetet.
- Semmisítse meg környezetbarát módon az akkumulátort (adja le gyűjtőhelyen vagy kereskedőnél).
- Az elhasznált készüléket környezetbarát módon semmisítse meg.

⚠ **VESZÉLY**

Ne nyissa ki az akkut, fennáll a rövidzárlat veszélye, továbbá izgató hatású gőzök vagy maró folyadékok léphetnek ki.

Az akkut ne tegye ki erős napsütésnek, melegnek valamint tűznek, robbanásveszély áll fenn.

Üzemzavarelhárítási segítség

Üzemzavar elhárítása a hibakódok alapján

Kód	Jelentés	Ok / következmény	Elhárítás
E001	Padlóérzékelő-hiba	A padlóérzékelő elszennyeződött	Kapcsolja ki a takarítórobotot és tisztítsa meg a padlóérzékelőket. Helyezze ismét a padlóra és kapcsolja be.
		A takarítórobot beszorult	Szabadítsa ki a takarítórobotot.
E002	A műanyag henger nem működik	A műanyag henger blokkolva van.	Kapcsolja ki a takarítórobotot és ellenőrizze, hogy a műanyag henger a helyén van-e, szükség esetén pedig tisztítsa meg a műanyag hengert. Helyezze ismét a padlóra és kapcsolja be.
E003	Az akkumulátortöltés alacsony	A takarítórobot nem takarít megfelelően.	Helyezze a takarítórobotot az állomásra, hogy feltöltődjön.
		A takarítórobot nem talál vissza magától a töltőállomásra.	
E004	A kerekek nem forognak	A kerekek blokkolva vannak	Kapcsolja ki a takarítórobotot és szüntesse meg a kerekek blokkolását. Helyezze ismét a padlóra és kapcsolja be.
E005	Szennytartály-kontakt-hiba	A szennytartály nincs vagy rosszul van behelyezve.	Kapcsolja ki a takarítórobotot és helyezze be megfelelően a szennytartályt. Helyezze ismét a padlóra és kapcsolja be.
E006	A robot nem érintkezik a padlóval	A takarítórobot ráfutott valamire vagy az első kerék nem érintkezik a padlóval	Helyezze a takarítórobotot sík felületre.
E007	Az oldalsó kefe blokkolva van	Az oldalsó kefe nagyon szennyeződött	Kapcsolja ki a takarítórobotot és tisztítsa meg az oldalsó keféket a szennyeződésektől. Helyezze ismét a padlóra és kapcsolja be.
E008	Kezelő- vagy kijelzőhiba	A kijelző nem frissül vagy a gomb nem reagál.	Kapcsolja ki a takarítórobotot a készülékapcsolónál majd kapcsolja be ismét.
E009	Tájékoztató hiba	A takarítórobot által végrehajtott takarítómenet nem megfelelő.	Lépjen kapcsolatba az ügyfélszolgálatlal.
E010	A szoftver nem lett frissítve megfelelően	A takarítórobot nem takarít.	Frissítse a szoftvert és ügyeljen arra, hogy a takarítórobot jól illeszkedjen az állomásra, illetve stabil legyen az internetkapcsolat.

Általános üzemzavar-elhárítás

Üzemzavar	Elhárítás
A takarítórobot folyamatosan megszakítja a takarítási menetet.	Ne tegye ki a takarítórobotot erős fénynek.
	Ne helyezze a takarítórobotot fekete talajra.
	Ellenőrizze, hogy nem szennyeződtek-e a padlóérzékelők és szükség esetén tisztítsa meg őket.
A takarítórobot nem indul.	Ellenőrizze, hogy be van-e kapcsolva és fel van-e töltve a takarítórobot.
A takarítórobot nem töltődik fel.	Ellenőrizze, hogy megfelelően van-e csatlakoztatva a töltőkészülék.

Az applikáció használata

A takarítórobot applikáció segítségével is irányítható.
A KÄRCHER Home & Garden alkalmazás itt letölthető:



Obsah

Obecná upozornění	CS	5
Bezpečnostní pokyny	CS	5
Informace o laseru	CS	8
EU prohlášení o shodě	CS	8
Popis zařízení	CS	8
Funkce a způsob práce přístroje	CS	9
Přípravy k uvedení do provozu	CS	9
Provoz	CS	9
Péče a údržba	CS	10
Technické údaje	CS	11
Starý přístroj a akumulátor zlikvidujte	CS	11
Odstraňování poruch	CS	12
Použití aplikace	CS	12

Obecná upozornění



Před prvním použitím svého přístroje si přečtete tento originální provozní návod, řiďte se jím a uložte jej pro pozdější použití nebo pro dalšího majitele.

Používání v souladu s určením

Zařízení tvoří dvě jednotky; a to **stanice** a čisticí robot s akumulátorovým **pohonem**.

- Je určeno k plně automatickému čištění tvrdých podlah a koberec s nízkým vlasem a lze je používat na všechny běžné podlahové krytiny pro autonomní nepřetržitě udržovací čištění.
- Tento přístroj byl navržen pro domácí použití a není určen pro nároky profesionálního používání.

Použijte čisticího robota výhradně:

- k čištění tvrdých podlah a koberec s nízkým vlasem v soukromých domácnostech.

Pozor: Aby se předešlo poškrábání na velmi citlivých podlahových krytinách (např. měkkém mramoru) nejprve zařízení otestujte na nenápadných místech.

Nepoužívejte čisticího robota k čištění:

- mokrých podlah.
- podlah v koupelně či v podobných vlhkých prostorech.
- schodišť.
- stolů a regálů.
- sklepních a půdních prostor.
- skladovacích prostor, průmyslových budov, atd.
- venku

Výrobce neručí za případné škody způsobené nesprávným používáním nebo nesprávnou obsluhou.

Ochrana životního prostředí



Obalové materiály jsou recyklovatelné. Obal nezahazujte do domácího odpadu, nýbrž jej odvezďte k opětovnému využití.



Přístroj je vyroben z hodnotných recyklovatelných materiálů, které se dají dobře znovu využít.

Baterie a akumulátory obsahují látky, které se nesmí dostat do životního prostředí. Likvidujte proto staré přístroje, baterie a akumulátory ve sběrnách k tomuto účelu určených.

Likvidace filtrů

Filtr je vyroben z ekologických materiálů.

Pokud nenasaje látky, jejichž obsah v domovním odpadu je zakázán, lze jej likvidovat v normálním domovním odpadu.

Informace o obsazených látkách (REACH)

Aktuální informace o obsazených látkách naleznete na adrese:

www.kaercher.com/REACH

Obsah dodávky

Obsah dodávky je zobrazen na obale vašeho zařízení. Během vybalování zkontrolujte, zda je dodávka kompletní.

Pokud chybí části příslušenství nebo bylo transportem poškozeno, obraťte se na vaši prodejnu.

Příslušenství a náhradní díly

Používejte pouze originální příslušenství a originální náhradní díly, ty poskytují záruku bezpečného a bezporuchového provozu přístroje.

Informace o příslušenství a náhradních dílech naleznete na adrese www.kaercher.com.

Záruka

V každé zemi platí záruční podmínky vydané příslušnou distribuční společností. Případné poruchy zařízení odstraníme během záruční lhůty bezplatně, pokud byl jejich příčinou vadný materiál nebo výrobní závady. V případě uplatňování nároku na záruku se s dokladem o zakoupení obraťte na prodejce nebo na nejbližší oddělení služeb zákazníkům.

(Adresy poboček najdete na zadní straně)

Bezpečnostní pokyny

- **Před prvním uvedením do provozu si bezpodmínečně přečtete návod k obsluze a dbejte především následujících bezpečnostních pokynů.**
- **Štítek na přístroji s varováním a pokyny uvádí důležité pokyny pro bezpečný provoz.**
- **Kromě pokynů uvedených v návodu na použití je nutné dodržovat všeobecné bezpečnostní právní předpisy.**

Elektrické komponenty

⚠ **NEBEZPEČÍ**

- *Zástrčky a zásuvky se nikdy nedotýkejte mokřými rukama.*
 - *Před každým zahájením provozu zkontrolujte, zda nejsou síťový kabel a síťová zástrčka poškozeny. Poškozený síťový kabel nechte neprodleně vyměnit autorizovaným zákaznickým servisem/ odborným elektrikářem. Zařízení s poškozeným síťovým kabelem neuvádějte do provozu.*
 - *Veškeré opravářské práce na elektrických částech přístroje smí provádět pouze autorizovaný zákaznický servis.*
 - *Nepoužívejte abrazivní čisticí prostředky, čističe na sklo nebo víceúčelové čističe! Přístroj nikdy nesmíte ponořit do vody.*
 - *Síťovou zástrčku neodpojuje ze zásuvky taháním za síťový kabel.*
 - *Síťový kabel netahejte přes ostré hrany a zamezte jeho skřípnutí.*
 - *Nepřenášejte / přepravujte přístroj uchopením za napájecí kabel.*
- ### ⚠ **VAROVÁNÍ**
- *Přístroj smí být zapojen jen k takové el. přípojce, která byla zabudována odborným elektrikářem v souladu s normou IEC 60364.*
 - *Přístroj připojujte pouze ke zdroji střídavého proudu. Sí-*

ťové napětí musí souhlasit s napětím uvedeným na typovém štítku.

- *Z bezpečnostních důvodů zásadně doporučujeme provozovat zařízení přes ochranný spínač proti zbytkovému proudu (max. 30 mA).*
- *Při provozu zcela vytáhněte / odviňte napájecí kabel z přístroje.*
- *Nabíječku používejte a ukládejte jen v suchých prostorech.*

Pokyny k procesu nabíjení nabíjecí stanice a čistícího robota

- *Nabíjecí zařízení stanice se smí používat pouze k nabíjení čistícího robota.*
- *Akumulátory robota se smí nabíjet pouze v nabíjecím ústrojí stanice.*
- **Riziko zkratu!** *Vodivé předměty (např. šroubovák atd.) udržujte v bezpečné vzdálenosti od nabíjecích kontaktů.*

Bezpečné zacházení

⚠ **NEBEZPEČÍ**

Je zakázáno provozovat zařízení v prostorách:

- *ve kterých je umístěno poplašné zařízení či signalizační zařízení reagující na pohyb.*
- *ve kterých mohou být ve vzduchu obsaženy lehce vznětlivé výpary z benzínu, topného oleje, ředidel, rozpouštědel, petroleje či lihu (nebezpečí výbuchu).*

- bez stálého dozoru s hořícím ohněm či žhoucimi uhlíky v otevřeném krbu.
- s hořícími svíčkami bez dozoru.

■ Balicí fólie uchovávejte mimo dosah dětí, hrozí nebezpečí udušení!

△ **VAROVÁNÍ**

- S přístrojem nesmí pracovat děti nebo osoby, které nebyly seznámeny s návodem k jeho použití.
- Toto zařízení není určeno k tomu, aby je používaly osoby s omezenými fyzickými, smyslovými nebo duševními schopnostmi nebo osoby zcela bez zkušeností a/nebo znalostí, ledaže by tak činily pod dohledem osoby pověřené zajištěním jejich bezpečnosti nebo poté, co od ní obdržely instruktáž, jak se zařízením zacházet a uvědomují si nebezpečích, která s používáním přístroje souvisí.
- Děti smí přístroj používat pouze tehdy, pokud jsou starší 8 let a pokud na jejich bezpečnost dohlíží příslušná osoba nebo pokud o ní získali pokyny, jak se přístroj používá a uvědomují si nebezpečím, která s používáním přístroje souvisí.
- Není dovoleno, aby si děti s přístrojem hrály.
- Na děti je třeba dohlížet, aby bylo zajištěno, že si se zařízením nebudou hrát.

■ Čištění a údržbu přístroje nesmí provádět děti bez dozoru.

△ **UPOZORNĚNÍ**

■ Před každým čištěním/údržbou vypněte a odpojte síťovou zástrčku.

POZOR

- Přístroj chraňte před extrémními vlivy počasí, vlhkostí a horkem.
- Rozmezí teplot při použití: 5–40 C.

Jiná nebezpečí

△ **NEBEZPEČÍ**

Nebezpečí výbuchu!

- Provoz v prostředí s nebezpečím výbuchu je zakázáno.
- Nevysávejte výbušné nebo hořlavé plyny, kapaliny ani prach!
- Nevysávejte kovový prach, u kterého může dojít k chemické reakci (např. hliník, hořčík nebo zinek)!
- Nevysávejte neředitelné kyseliny ani zásady!
- Nevysávejte hořící či doutnající předměty!

△ **UPOZORNĚNÍ**

- Aby bylo zabráněno poraněním nebo nehodám při přepravě, berte ohled na hmotnost přístroje (viz. technické údaje).
- V přístroji je rotující kartáčový válec. Tohoto kartáče se během provozu v žádném případě nedotýkejte prsty ani nástroji!

- *Nestoupejte resp. nesedejte si na stanici resp. čistícího robota.*
- *Hrozí nebezpečí klopýtnutí z důvodu pohybujícího se robota.*
- *Při nárazech čistícího robota může dojít k převrnutí předmětů (také předměty na stolech nebo malém nábytku).*
- *Čistící robot se také může zaplést do volně visících telefonních či elektrických kabelů, stolních ubrusů, šňůr, pásů atd. Může dojít k pádu různých předmětů.*

Stupně nebezpečí

⚠ NEBEZPEČÍ

Upozornění na bezprostředně hrozící nebezpečí, které vede k těžkým fyzickým zraněním nebo k usmrcení.

⚠ VAROVÁNÍ

Upozornění na potenciálně nebezpečnou situaci, která by mohla vést k těžkým fyzickým zraněním nebo usmrcení.

⚠ UPOZORNĚNÍ

Upozornění na případnou nebezpečnou situaci, která může vést k lehkým fyzickým zraněním.

POZOR

Upozornění na potenciálně nebezpečnou situaci, která může mít za následek poškození majetku.

Nabíječka

Použijte následující adaptér:



Nabíječka

⚠ VAROVÁNÍ

Nabíjení akumulátoru provádějte pouze v přiložené originální nabíječce nebo v nabíječce schválené společností KÄRCHER.



Akumulátor nevhazujte do ohně.



Akumulátor nevhazujte do vody.

Informace o laseru

⚠ VAROVÁNÍ

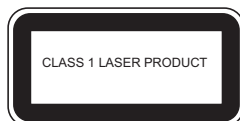

Tento štítek nebylo možné kvůli nedostatku místa umístit na výrobek.

EU prohlášení o shodě

Přístroj	Konstrukce	Frekvence MHz	Výkon max. ERP
RC 3	WLAN	2412-2472	60 mW

Společnost Alfred Kärcher SE & Co. KG tímto prohlašuje, že typ bezdrátového zařízení Robo Cleaner vyhovuje směrnici 2014/53/EU. Úplný text EU prohlášení o shodě naleznete na stránkách www.kaercher.com/rc3.

Popis zařízení

Ilustrace najdete na rozkládací stránce!



- 1 Stanice
- 2 Připojení síťové zástrčky
- 3 Stanice, spodní díl
- 4 Nabíjecí kontakty
- 5 Nádoba na nečistoty
- 6 Ventilátor
- 7 Hlavní spínač
- 8 Podlahové senzory
- 9 Boční kartáč
- 10 Nabíjecí kontakty
- 11 Přední kolo
- 12 Akumulátor / přihrádka akumulátoru
- 13 Gumový kartáč
- 14 Válec kartáče
- 15 Laserový senzor
- 16 Zobrazení
- 17 Tlačítko AUTO (s kontrolkou)
- 18 Síťový adaptér

Funkce a způsob práce přístroje

Zařízení tvoří dvě jednotky; a to **stanice** a čisticí robot s akumulátorovým **pohonem**.

Čisticí robot

Mobilní čisticí robot je napájen energií z vestavěného akumulátoru. Na jedno nabití akumulátoru může čisticí robot pracovat až 120 minut.

Pokud nabití akumulátoru poklesne, vyhledá automaticky svou nabíjecí stanici a dobije se v ní. Při delším hledání vypne své čisticí agregáty, aby šetřil energii.

Čisticí robot se pohybuje systematicky. Pomocí kamery s laserovým senzorem skenuje místnost a postupně ji čistí. Překážkám se při tom vyhýbá.

Plochá konstrukce čisticího robota umožňuje čištění těžko dosažitelných prostor pod nábytkem, jako např. pod postelemi, pohovkami, skříněmi apod.

Čisticí robot je vybaven spolehlivými pádovými senzory pro rozpoznání schodišť a stupňů a zabránění pádů.

Stanice čisticího robota

V nabíjecí stanici se nabíjí akumulátor čisticího robota.

Upozornění

- Pokud čisticí robot začíná čištění ze stanice, vrátí se do ní při nedostatečném nabití zpět. Jakmile je nabíjení ukončeno, opouští robot samostatně stanici a pokračuje v čištění.
- Po ukončení čištění zajíždí robot zpět do stanice a nabije se tam.

Přípravy k uvedení do provozu

Vybalení přístroje



Obalové materiály jsou recyklovatelné. Obal nezahazujte do domácího odpadu, nýbrž jej odvezďte k opětovnému využití.

Objem dodávky

	RC 3	RC 3 Premium
Díl	Kusů	Kusů
Čisticí robot	1	1
Stanice	1	1
Akumulátor	1	1
Filtr (předinstalovaný)	2	3
Síťový adaptér	1	1
Boční kartáč	1	2
Čisticí kartáč	1	1
Šroubovák	1	1
Šroub	2	2
Gumový kartáč (namontovaný v přístroji)	1	1
Válec kartáče (namontovaný v přístroji)	1	1

- ➔ Při vybalování přístroje zkontrolujte, zda jsou přítomny všechny díly. Pokud zjistíte, že některé díly chybí či že během přepravy došlo k poškození přístroje, uvědomte o tom laskavě ihned obchodníka, u kterého jste přístroj zakoupili.

Nasazení akumulátoru do přihrádky akumulátoru

Ilustrace 1

- ➔ Spojte kabelový konektor akumulátoru s kabelovým konektorem přihrádky akumulátoru.
- ➔ Pojistku akumulátoru současně zatlačte ve směru šipky dovnitř a nechte akumulátor zaskočit v přihrádce akumulátoru.

Montáž zařízení

Ilustrace 2

- ➔ Přišroubujte boční kartáč.

Montáž stanice

Ilustrace 3

- ➔ Přitlačte horní díl stanice na základu, až zaskočí.

Pokyny pro montáž stanice

Polohu stanice je třeba zvolit tak, aby do ní robot mohl bez problémů dojet.

Ilustrace 4

- ➔ Než stanici ustavíte, očistěte kontaktní plochy.
- ➔ Stanici postavte tak, aby 1 m před ní a 0,5 m po stranách nebyly žádné překážky.
- ➔ Stanici postavte rovně.

Provoz

Přípravy na čištění

Pozor:

Před spuštěním provozu čisticího robota prosím dbejte nato, aby se na podlaze, schodech a přechodech mezi místnostmi nenacházely žádné překážky.

Takovými předměty mohou být například:

–	Noviny, knihy, časopisy, papíry
–	oblečení, hračky, CD-disky
–	igelitové pytle
–	lahve, sklenice
–	záclony dosahující až na zem
–	koupelnové rohože

Praktické rady

- Během prvního čištění sledujte čisticího robota. Překážky v místnosti, které robot nemůže zdolat, byste měli včas odstranit. Tím zabráníte nežádoucímu přerušení.
- Před použitím robota ukliděte místnost jako před vysáváním. Na podlaze nenechávejte ležet pohozené předměty.
- Visící kabely, provazy a závěsy svažte nad podlahou, aby bylo zabráněno jejich stažení.
- Před použitím čisticího robota se musí odstranit z podlahy všechny kabely atd.
- Pokud přístroj chcete uskladnit na dobu delší než 4 měsíce, dbejte na to, aby byl akumulátor plně nabitý a vyjměte jej z přístroje.
- Při čištění jedné místnosti dbejte nato, aby byly všechny dveře zavřené.
- Při čištění podlaží dbejte nato, aby se čisticí robot nemohl dostat do prostoru za dveře.

Uvedení přístroje do provozu

Ilustrace **5**

- Připojte nabíjecí zástrčku do přípojky stanice.
- Zasuňte síťovou zástrčku do vhodné zásuvky v síti.

Ilustrace **6**

- Zapněte čisticí robot.
*Čisticí robot vydává akustický signál.
Signální kontrolka bliká cca 15 s a poté trvale svítí.
Čisticí robot je v pohotovostním režimu.*

Ilustrace **7**

- Postavte čisticí robot na zem před stanicí.
- Nasuňte robot opatrně na nabíjecí stanici.
Nabíjení začne akustickým signálem.
- Zapněte robot stiskem tlačítka Start.
Upozornění: *Poté, co robot opustil nabíjecí stanici, neměňte její polohu. Čisticí robot jinak nabíjecí stanici nenajde.*

Světelná kontrolka		
Bílá	svítí trvale (má 3 významy)	– Během ježdění – Po ukončení nabíjení – Po přechodu do pohotovostního režimu světlo svítí 3 minuty a pak zhasne.
	Pomalé blikání	Proces nabíjení
	Rychlé blikání	Zapnutí
Červená	Pokles nabití akumulátoru pod 15 %	

Uvedení do provozu po delší pauze nebo prázdném akumulátoru

Je-li čisticí robot uveden do provozu s naprosto vybitými akumulátory, přístroj nereaguje. V takovém případě postupujte následovně:

- Zapněte čisticí robot hlavním spínačem.
- Nasuňte robot opatrně na nabíjecí stanici.

Funkce tlačítka AUTO

Spuštění čištění

- Když je robot v pohotovostním režimu, stiskněte tlačítko AUTO.
Čisticí robot zahájí jezd s čištěním.

Režim nabíjení

- Pokud je robot mimo nabíjecí stanici v pohotovostním režimu, podržte tlačítko AUTO stisknuté po dobu 2 sekund.
Čisticí robot se přepne do režimu nabíjení a vrátí se zpátky do stanice.
Upozornění: *Během čisticího ježdění se čisticí robot automaticky vrátí do nabíjecí stanice, pokud je nabití akumulátoru příliš nízké.*

Zastavení čisticího robotu

- Aktuální akci čisticího robotu lze zastavit stiskem tlačítka AUTO.
Čisticí robot přejde do pohotovostního režimu.
Upozornění: *Pokud po 3 minutách v pohotovostním režimu není provedena žádná akce, přejde robot do klidového stavu a kontrolka zhasne.*

Probuzení čisticího robotu

- Čisticí robot lze z klidového stavu probudit stiskem tlačítka AUTO.

Programy ježdění

Čisticí robot má dva ježdící programy.

Jízdní programy čisticího robotu	
1	Automatický režim Normální čištění <i>Robot čistí všechna dostupná místa v bytě a systematicky je projíždí.</i>
2	Bodový čisticí režim <i>Přesné čištění oblastí zvolené zákazníkem (čtverec o straně 1,5 m).</i>

Ukončení provozu / vypnutí

Pokud má čisticí robot ihned ukončit čištění nebo se má použít na jiném místě.

- Stiskněte tlačítko AUTO.
- Vypněte čisticí robot hlavním spínačem.

Upozornění: *Pokud se robot nebude po delší dobu používat, nechte nejdříve akumulátor plně nabit (viz kapitola „Uvedení do provozu“).*

Vyjměte nabitý akumulátor (viz kapitola „Demontáž akumulátoru“) a uložte jej na chladné a suché místo.

Péče a údržba

⚠ NEBEZPEČÍ

Než začnete na přístroji provádět jakékoli údržbové práce, vypněte čisticí robot i stanici!

Čisticí robot

Čištění koleček

- Vyčistěte kluzné plochy koleček, pokud jsou znečištěná.
Částičky nečistot (jako např. písku atd.) se mohou usadit na kluzných plochách a poškodit citlivé, hladké podlahové plochy.

Čištění nádoby na nečistoty

Ilustrace **8**

- Posuňte pojistku na nádobě na nečistoty dolů a vytáhněte ji.

Ilustrace **9**

- Posuňte pojistky na obou stranách nádoby na nečistoty nahoru.

Ilustrace **10**

- Otevřete víko nádoby na nečistoty.
- Zlikvidujte nečistoty a vyčistěte nádobu na nečistoty kartáčem.

Čištění filtru

- Demontujte nádobu na nečistoty (viz předchozí popis).

Ilustrace **11**

- Stiskněte uvolňovací tlačítko na ventilátoru.
Ventilátor vyskočí ven.

Ilustrace **12**

- Vyjměte filtr.
- Vyčistěte filtr pomocí dodaného kartáče.

Demontáž/čištění čisticích válců

■ Demontáž čisticích válců

Ilustrace 13

- Ve směru šipky zatlačte zajišťovací západku držáku čisticích válců.
Vyklopte držák a ochrannou mříž.
- Vyměňte nejdříve gumový kartáč a poté kartáčový válec.

Ilustrace 14

- Rozstříhejte vlákna a vlasy nůžkami.
- Odstraňte navinutá vlákna a vlasy.
- Čištění čisticích válců
- Pravidelně čistěte čisticí válce pomocí dodaného kartáče.

Demontáž/čištění bočního kartáče

Ilustrace 15

- Vyšroubujte šroub šroubovákem.
- Vyměňte boční kartáč z držáku.
- Odstraňte navinutá vlákna a vlasy.

Čištění senzorů

Ilustrace 16

- Pravidelně čistěte senzory měkkou utěrkou.

Vyjmutí akumulátoru z přihrádky

Ilustrace 17

- Pojistku akumulátoru současně zatlačte ve směru šipky dovnitř a vyjměte akumulátor z přihrádky.
- Odpojte kabelový konektor akumulátoru od kabelového konektoru přihrádky akumulátoru.

Technické údaje

Čisticí robot

Napětí akumulátoru	14,52	V
Kapacita akumulátoru	2,6	Ah
Typ akumulátoru	Li-Ion	
Doba nabíjení akumulátoru	3-4	hod.
Jmenovitý výkon	24	W
Doba čištění na jedno nabití akumulátoru, až	120	min
Hladina akustického výkonu L_{WA}	71	dB(A)
Objem nádoby na nečistoty	0,35	l
Rozměry	ø 340 x 96	mm
Hmotnost	3,6	kg

Technické změny vyhrazeny.

Starý přístroj a akumulátor zlikvidujte

- Vyměňte akumulátor z robotu, viz kapitola „Vyjmutí akumulátoru z přihrádky“.
- Akumulátor ekologicky zlikvidujte (sběrné dvory nebo prodejci).
- Vysloužilý přístroj ekologicky zlikvidujte.

⚠ **NEBEZPEČÍ**

Akumulátory neotvírejte, existuje nebezpečí krátkého spojení a navíc z nich mohou vycházet dráždivé páry nebo vytékat žíravé kapaliny.

Akumulátory nevystavujte silnému slunečnímu svítu, horku nebo ohni, hrozí nebezpečí výbuchu.

Odstraňování poruch

Odstraňování poruch na základě kódu závady

Kód	Význam	Příčiny/důsledky	Odstranění
E001	Chyba podlahového senzoru	Podlahový senzor znečištěn	Vypněte čisticí robot a vyčistěte podlahový senzor. Položte jej opět na podlahu a zapněte.
		Čisticí robot uvázl.	Uvolněte čisticí robot.
E002	Plastový válec nefunguje.	Plastový válec je blokováno.	Vypněte čisticí robot a zkontrolujte správnou polohu plastového válce, popř. plastový válec vyčistěte. Položte jej opět na podlahu a zapněte.
E003	Nízké nabití akumulátoru	Čisticí robot správně nečistí.	Umístěte čisticí robot do nabíjecí stanice, aby se nabíj.
		Čisticí robot nenajde sám cestu zpátky do nabíjecí stanice.	
E004	Kola se neotáčejí.	Kola blokována	Vypněte čisticí robot a odstraňte zablokování kol. Položte jej opět na podlahu a zapněte.
E005	Kontaktní závada nádoby na nečistoty	Nádoba na nečistoty není nasazena nebo je nasazena nesprávně.	Vypněte čisticí robot a správně nasadte nádobu na nečistoty. Položte jej opět na podlahu a zapněte.
E006	Chybí kontakt s podlahou	Čisticí robot narazil nebo přední kolo nemá kontakt s podlahou.	Postavte čisticí robot na rovnou plochu.
E007	Boční kartáč je blokováno.	Boční kartáč je silně znečištěn.	Vypněte čisticí robot a zbavte boční kartáč nečistot. Položte jej opět na podlahu a zapněte.
E008	Chyba ovládání nebo signalizace	Signalizace se nemění nebo nereaguje tlačítko.	Vypněte čisticí robot hlavním spínačem a opět jej zapněte.
E009	Chyba orientace	Čisticí robot neprovádí jezd s čištěním správně.	Obraťte se na zákaznický servis.
E010	Software nebyl správně aktualizován.	Čisticí robot neprovádí jezd s čištěním.	Znovu proveďte aktualizaci softwaru a dbejte na to, aby byl čisticí robot stabilně umístěn ve stanici a připojení k internetu bylo stabilní.

Všeobecné informace k odstraňování poruch

Porucha	Odstranění
Čisticí robot neustále přerušuje jezd s čištěním.	Nevystavujte čisticí robot prudkému světlu.
	Nepoužívejte čisticí robot na černých podlahách.
	Kontrolujte podlahové senzory, zda nejsou znečištěné, a případně je vyčistěte.
Čisticí robot se nespustí.	Zkontrolujte, zda je čisticí robot zapnutý a nabitý.
Čisticí robot nelze nabíjet.	Zkontrolujte, zda je nabíječka správně připojena.

Použití aplikace

Čisticí robot lze ovládat rovněž pomocí aplikace.

Aplikaci KÄRCHER Home & Garden si lze stáhnout zde:



Vsebinsko kazalo

Splošna navodila	SL	5
Varnostna navodila	SL	5
Informacije o laserju	SL	8
Izjava EU o skladnosti	SL	8
Opis naprave	SL	8
Delovanje in način dela	SL	8
Priprave za zagon	SL	9
Obratovanje	SL	9
Nega in vzdrževanje	SL	10
Tehnični podatki	SL	11
Odstranitev stare naprave in akumulatorske baterije	SL	11
Pomoč pri motnjah	SL	12
Uporaba aplikacije	SL	12

Splošna navodila



Pred prvo uporabo naprave preberite ta originalna navodila za uporabo, jih upoštevajte in shranite za morebitno kasnejšo uporabo ali za naslednjega lastnika.

Namenska uporaba

Naprava je sestavljena iz dveh enot: **postaje** in čistilnega robota na **akumulatorski pogon**.

- Predviden je za popolnoma samodejno čiščenje trdih tal in preprog z nizkimi ščetinami. Uporablja se lahko za samostojno in redno vzdrževalno čiščenje vseh običajnih talnih oblog.
- Ta naprava je razvita za privatno uporabo in ne izpolnjuje zahtev za uporabo v industriji.

Čistilni robot je primeren samo za:

- čiščenje trdih tal in preprog z nizkimi ščetinami v zasebnem gospodinjstvu.
- Pozor:** Da bi se izognili praskam na zelo občutljivih talnih oblogah (npr. mehkem marmorju), prosimo, najprej preverite na neizpostavljenih mestih.

Čistilnega robota ne uporabljajte za čiščenje:

- mokrih talnih oblog,
- pralnic ali drugih vlažnih prostorov,
- stopnic,
- miznih plošč in polic,
- kleti ali podstrešij,
- skladišč, industrijskih objektov itd.
- ter na prostem.

Proizvajalec ne odgovarja za morebitno škodo, ki je nastala zaradi nenamenske uporabe ali napačnega rokovanja.

Varstvo okolja



Emblažo je mogoče reciklirati. Prosimo, da embalažo ne odlagate med gospodinjski odpad, pač pa jo oddajte v ponovno predelavo.



Stare naprave vsebujejo dragocene reciklirne materiale, ki jih je treba odvajati za ponovno uporabo. Baterije in akumulatorske baterije vsebujejo snovi, ki ne smejo priti v okolje. Zato stare naprave, baterije in akumulatorske baterije zavrzite v ustrezne zbiralne sisteme.

Odstranjevanje filtrov

Filter je izdelan iz ekološko sprejemljivih materialov. Če ne vsebuje vsesanih snovi, ki sodijo med prepovedane gospodinjske odpadke, ga lahko odvržete z običajnimi gospodinjskimi odpadki.

Opozorila k sestavinam (REACH)

Aktualne informacije o sestavinah najdete na: www.kaercher.com/REACH

Dobavni obseg

Obseg dobave Vaše naprave je prikazan na embalaži. Pri jemanju stroja iz embalaže preverite popolnost vsebine.

Pri manjkajočem priboru ali transportnih škodah obvestite Vašega prodajalca.

Pribor in nadomestni deli

Uporabljajte samo originalen pribor in originalne nadomestne dele, ki zagotavljajo varno in nemoteno delovanje naprave.

Informacije o priboru in nadomestnih delih najdete na www.kaercher.com.

Garancija

V vsaki državi veljajo garancijski pogoji, ki jih določa naše prodajno predstavništvo. Morebitne motnje na napravi, ki so posledica materialnih ali proizvodnih napak, v času garancije brezplačno odpravljamo. V primeru uveljavljanja garancije, se z originalnim računom obrnite na prodajalca oziroma najbližji uporabniški servis. (naslov glejte na hrbtni strani)

Varnostna navodila

- *Pred zagonom preberite navodilo za obratovanje stroja in še posebej upoštevajte varnostna navodila.*
- *Na stroju pritrjene tablice z opozorili in navodili vsebujejo pomembna navodila za varno obratovanje.*
- *Poleg opozoril v navodilu za obratovanje se morajo upoštevati splošni varnostni predpisi in predpisi zakonodajalca o preprečevanju nesreč.*

Električni sestavni deli

⚠ NEVARNOST

- Omrežnega vtiča in vtičnice nikoli ne prijemajte z mokrimi rokami.
 - Pred vsako uporabo preverite električni priključni kabel z električnim vtičem glede poškodb. Poškodovani električni priključni kabel mora pooblaščen servisna služba / električar nemudoma zamenjati. Ne uporabljajte naprave s poškodovanim električnim priključnim kablom.
 - Popravila in posege na električnih sestavnih delih sme opravljati le pooblaščen servisna služba.
 - Ne uporabljajte sredstev za poliranje, čiščenje stekla ali večnamenskih čistil! Naprave nikoli ne potapljajte pod vodno gladino.
 - Omrežnega vtiča ne vlecite iz vtičnice za omrežni kabel.
 - Omrežnega priključnega kabla ne vlecite preko ostrih robov in pazite, da se ne zatika.
 - Naprave ne nosite / transportirajte za omrežni priključni kabel.
- ### ⚠ OPOZORILO
- Napravo se sme priključiti le na električni priključek, ki ga je elektro inštalater izvedel v skladu z IEC 60364.
 - Napravo priključite le na izmenični tok. Omrežna napetost se mora ujemati z nape-

tošjo, navedeno na tipski ploščici.

- Iz varnostnih razlogov načeloma priporočamo, da napravo uporabljate preko zaščitnega tokovnega stikala (max. 30 mA).
 - Pri obratovanju omrežni kabel popolnoma izvlecite / odvijte iz naprave.
 - Polnilnik uporabljajte in shranjujte le v suhih prostorih.
- Napotki za polnjenje polnilne postaje in čistilnega robota
- S polnilno napravo postaje se sme polniti samo čistilni robot.
 - Akumulatorji čistilnega robota se smejo polniti samo na polnilni napravi postaje.
 - **Nevarnost kratkega stika!** Prevodni predmeti (npr. izvijač ali podobno) naj se ne nahajajo v bližini polnilnih kontaktov.

Varno ravnanje

⚠ NEVARNOST

Prepovedana je uporaba v prostorih:

- ki so opremljeni z alarmom ali javljalnikom gibanja,
- v katerih zrak vsebuje vnetljive bencinske pare, pare kurilnega olja, razredčil, topil, petroleja ali špirta (nevarnost eksplozije),
- z gorečim ognjem ali žerjavico v odprtem kaminu brez nadzora,
- z gorečimi svečami brez nadzora.

- *Pakirne folije hranite proč od otrok, obstaja nevarnost za-dušitve!*

⚠ **OPOZORILO**

- *S strojem ne smejo delati otroci, mladoletne ali neusposobljene osebe.*
- *Ta naprava ni namenjena uporabi oseb z omejenimi fizičnimi, senzoričnimi ali duševnimi sposobnostmi ali pomanjkljivimi izkušnjami in/ali pomanjkljivim znanjem, razen če jih nadzoruje oseba, pristojna za njihovo varnost, ali so od nje prejeli navodila, kako napravo uporabljati, ter so razumeli nevarnosti, ki iz tega izhajajo.*
- *Otroci smejo napravo uporabljati le, če so stari nad 8 let in jih nadzoruje oseba, pristojna za njihovo varnost, ali so od nje prejeli navodila, kako napravo uporabljati, ter so razumeli nevarnosti, ki iz tega izhajajo.*
- *Otroci se z napravo ne smejo igrati.*
- *Nadzorujte otroke, da zagotovite, da se z napravo ne igrajo.*
- *Čiščenja in uporabniškega vzdrževanja otroci ne smejo izvajati brez nadzora.*

⚠ **PREVIDNOST**

- *Pred vsakim čiščenjem/vzdrževanjem izklopite napravo in izvlecite električni vtič.*

POZOR

- *Napravo zaščitite pred ekstremnimi vremenskimi vplivi, vlago in vročino.*
- *Delovna temperatura: 5–40 °C.*

Druge nevarnosti

⚠ **NEVARNOST**

Nevarnost eksplozije!

- *Uporaba v področjih, kjer obstaja nevarnost eksplozij, je prepovedana.*
- *Ne sesajte eksplozivnih ali gorljivih plinov, tekočin in prahu!*
- *Ne sesajte reaktivnega kovinskega prahu (npr. aluminija, magnezija ali cinka)!*
- *Ne sesajte nerazredčenih kislin ali lugov!*
- *Ne sesajte gorečih ali tlečih predmetov!*

⚠ **PREVIDNOST**

- *Da preprečite nesreče ali poškodbe, pri transportu upoštevajte težo naprave (glejte tehnične podatke).*
- *Naprava vsebuje vrtljiv krtačni valj, med obratovanjem ne smete v nobenem primeru s prsti ali orodjem posegati vanj!*
- *Ne stojte ali sedite na postaji oz. čistilnem robotu.*
- *Obstaja nevarnost spotikanja ob premikajočega čistilnega robota.*
- *Zaradi udarcev čistilnega robota lahko pride do prevračanja predmetov (tudi predme-*

tov na mizah ali majhnih kovsov pohištva).

- Čistilni robot se lahko zaplete v viseče telefonske kable, električne kable, prte, vrvice, pase itd. To lahko pripelje do padanja predmetov

Stopnje nevarnosti

⚠ NEVARNOST

Opozorilo na neposredno nevarnost, ki vodi do težkih telesnih poškodb ali smrti.

⚠ OPOZORILO

Opozorilo na možno nevarno situacijo, ki lahko vodi do težkih telesnih poškodb ali smrti.

⚠ PREVIDNOST

Opozorilo na možno nevarno situacijo, ki lahko vodi do lažjih poškodb.

POZOR

Opozorilo na možno nevarno situacijo, ki lahko vodi do premoženjskih škod.

Polnilnik

Uporabite naslednji adapter:

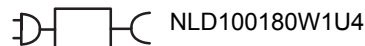

Polnilnik

⚠ OPOZORILO

Akumulatorsko baterijo polnite le s priloženim originalnim polnilnikom ali s polnilnikom, ki ga dopušča podjetje KÄRCHER.



Akumulatorske baterije ne odvrzite v ogenj.



Akumulatorske baterije ne odvrzite v vodo.

Informacije o laserju

⚠ OPOZORILO

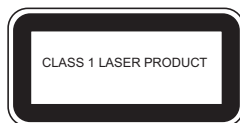

Te etikete ni bilo mogoče namestiti na izdelek zaradi omejenega prostora.

Izjava EU o skladnosti

Naprava	Izvedba	Frekvenca MHz	Zmogljivost max. ERP
RC 3	WLAN	2412–2472	60 mW

Podjetje Alfred Kärcher SE & Co. KG izjavlja, da je tip radijske naprave Robo Cleaner skladen z Direktivo 2014/53/EU. Polno besedilo izjave EU o skladnosti najdete na spletnem naslovu www.kaercher.com/rc3.

Opis naprave

Slike glejte na razklonni strani!



- 1 Postaja
- 2 Prikluček za električni vtič
- 3 Spodnji del postaje
- 4 Polnilni kontakti
- 5 Zbiralnik umazanije
- 6 Ventilator
- 7 Stikalo naprave
- 8 Senzorji za tla
- 9 Stranska krtača
- 10 Polnilni kontakti
- 11 Sprednje kolo
- 12 Akumulatorska baterija/predal za akumulatorske baterije
- 13 Gumijasta krtača
- 14 Krtačni valj
- 15 Laserski senzor
- 16 Prikaz
- 17 Tipka AUTO (s kontrolno lučko)
- 18 Napajalna enota

Delovanje in način dela

Naprava je sestavljena iz dveh enot: **postaje** in čistilnega robota na **akumulatorski pogon**.

Čistilni robot

Premičnega čistilnega robota napaja vgrajena akumulatorska baterija. Napolnjena akumulatorska baterija zagotavlja do 120 minut čiščenja.

Ko je stanje napoljenosti akumulatorske baterije nizko, čistilni robot sam poišče postajo za polnjenje. Za varčevanje z energijo pri daljšem iskanju robot izklopi čistilne agregate.

Čistilni robot se premika sistematično. Z videolaserskim senzorjem pregleda prostor in ga postopoma očisti. Pri tem se izogiba oviram.

Ploščata konstrukcija čistilnega robota omogoča čiščenje pod pohištvo kot je npr. postelja, kavč ali omara. Čistilni robot ima zanesljive senzorje padca, ki prepoznajo stopnice in podeste ter preprečujejo padce.

Postaja za čistilnega robota

Baterija čistilnega robota se polni na postaji.

Napotek

- Če čistilni robot začne s čiščenjem pri postaji, se pri pomanjkanju energije v akumulatorski bateriji vrne k postaji.
Ko je postopek polnjenja končan, robot samodejno zapusti postajo in nadaljuje čiščenje.
- Ko čistilni robot zaključí s čiščenjem, se za polnjenje odpelje nazaj k postaji.

Priprave za zagon

Jemanje naprave iz embalaže



Embalažo je mogoče reciklirati. Prosimo, da embalažo ne odlagate med gospodinjski odpad, pač pa jo oddajte v ponovno predelavo.

Obseg dobave

	RC 3	RC 3 Premium
Del	Kos	Kos
Čistilni robot	1	1
Postaja	1	1
Akumulatorska baterija	1	1
Filter (predhodno nameščen)	2	3
Napajalna enota	1	1
Stranska krtača	1	2
Čistilna krtača	1	1
Izvijač	1	1
Vijak	2	2
Gumijasta krtača (že vstavljen v napravo)	1	1
Krtačni valj (že vstavljen v napravo)	1	1

- ➔ Pri razpakiranju preverite, če vsi deli obstajajo. Če manjkajo deli, ali če ste pri razpakiranju ugotovili transportne poškodbe, to takoj sporočite vašemu prodajalcu.

Vstavljanje akumulatorske baterije v predal za akumulatorske baterije

Slika 1

- ➔ Povežite kabelski vtič akumulatorske baterije s kabelskim vtičem predala za akumulatorske baterije.
- ➔ Zapah akumulatorske baterije v smeri puščice istočasno pritisnite navznoter tako, da se akumulatorska baterija zaskoči v predalu za akumulatorske baterije.

Montiranje naprave

Slika 2

- ➔ Trdno privijte stransko krtačo.

Namestitev postaje

Slika 3

- ➔ Pritisnite zgornji del postaje na osnovo, dokler se ne zaskoči.

Napotki za postavljanje postaje

Izberite tak položaj postaje, da jo bo čistilni robot lahko dosegel brez težav.

Slika 4

- ➔ Preden postavite postajo, očistite podlago.
- ➔ Postajo postavite tako, da 1 m pred njo ter 0,5 m levo in desno ni ovir.
- ➔ Postajo postavite na ravna tla.

Obratovanje

Priprave na čiščenje

Opozorilo:

Pred obratovanjem čistilnega robota, prosimo, poskrbite za to, da na tleh, stopnicah ali prehodih ni ovir.

Ovire so npr. lahko:

–	časopisi, knjige, revije, papir
–	oblačila, igrače, zgoščenke
–	plastične vrečke
–	steklenice ali plastenke, kozarci
–	zavesa na tleh
–	predpražniki

Namigi in triki

- Opazujte čistilnega robota med prvim čiščenjem. Ovire v prostoru, ki jim ni kos, čim prej odstranite. Tako boste preprečili neželene prekinitve.
- Pred uporabo čistilnega robota pospravite prostor tako, kot da bi nato sesali tla vi. Ne pustite na tleh ležati predmetov.
- Kable, vrvi ali zavesa privežite na višje točke, da preprečite potegovanje.
- Pred uporabo čistilnega robota s tal odstranite vse kable itd.
- Če boste napravo skladiščili dlje od 4 mesecev, poskrbite, da je akumulatorska baterija popolnoma napolnjena, in jo odstranite iz naprave.
- Pri čiščenju prostora pazite na to, da so vsa vrata zaprta.
- Pri čiščenju etaže pazite na to, da čistilni robot ne zaide za vrata.

Zagon

Slika 5

- ➔ Vtič polnilnika vstavite v priključek postaje.
- ➔ Omrežni vtič vstavite v ustrezno vtičnico.

Slika 6

- ➔ Vključite postajo.
*Čistilni robot odda zvočni signal.
Signalna lučka utripa pribl. 15 s, nato sveti trajno.
Čistilni robot je v stanju pripravljenosti.*

Slika 7

- ➔ Postavite čistilnega robota na tla pred postajo.
- ➔ Čistilnega robota previdno potisnite na polnilno postajo.
*Postopek polnjenja se začne s zvočnim signalom.
➔ Za vklop čistilnega robota pritisnite tipko Start.*
Opomba: ne spreminjajte položaja polnilne postaje po tem, ko čistilni robot zapusti polnilno postajo. Sicer čistilni robot ne najde več polnilne postaje.

Kontrolna lučka		
Bela	Trajna lučka (ima 3 pomene)	– Med čiščenjem
		– Ko je polnjenje končano
		– Ko je v stanju pripravljenosti, lučka sveti 3 minute, nato se izklopi
	Počasno utripanje	Polnjenje
	Hitro utripanje	Postopek vklopa
Rdeča	Stanje akumulatorske baterije je pod 15 %	

Zagon po daljšem obdobju mirovanja ali praznem akumulatorju

Če se čistilnega robota zažene s popolnoma praznimi akumulatorji, naprava ne bo prikazovala nobenih funkcij. V tem primeru pri zagonu robota postopajte na sledeči način:

- ➔ Čistilnega robota vklopite s stikalom naprave.
- ➔ Čistilnega robota previdno potisnite na polnilno postajo.

Funkcije tipke AUTO

Začetek čiščenja

- ➔ Če je čistilni robot v stanju pripravljenosti, pritisnite tipko AUTO.
Čistilni robot začne s čiščenjem.

Način polnjenja

- ➔ Če čistilni robot ni na postaji in je v stanju pripravljenosti, pritisnite in pridržite tipko AUTO dve sekundi.
Čistilni robot preklopi v način polnjenja in se vrne na postajo.

Opomba: med čiščenjem se čistilni robot samodejno vrne na postajo, če je stanje akumulatorske baterije prenizko.

Ustavljanje čistilnega robota

- ➔ Če želite ustaviti trenutno dejanje čistilnega robota, pritisnite tipko AUTO.
Čistilni robot preklopi v stanje pripravljenosti.
- Opomba:** če v stanju pripravljenosti po 3 minutah ni bilo izvršeno nobeno dejanje, robot preklopi v način mirovanja in kontrolna lučka se izklopi.

Prekinitev načina mirovanja

- ➔ Če želite prekiniti način mirovanja čistilnega robota, pritisnite tipko AUTO.

Vozni programi

Čistilni robot ima dva programa čiščenja.

Vozni programi čistilnega robota	
1	Samodejni način Normalno čiščenje <i>Robot očisti vsa dosegljiva območja stanovanja in jih prevozi sistematično.</i>
2	Točkovni način čiščenja <i>Natančno čiščenje območja, ki ga izbere uporabnik (kvadrat, velik 1,5 m).</i>

Zaključek obratovanja / izklop

Če želite, da čistilni robot takoj preneha s čiščenjem, ali če želite napravo uporabiti na drugem mestu,

- ➔ pritisnite tipko AUTO.
 - ➔ Čistilnega robota izklopite s stikalom naprave.
- Opomba:** če čistilnega robota ne boste uporabljali dlje časa, prej popolnoma napolnite akumulatorsko baterijo (glejte poglavje »Zagon«).
- Odstranite napolnjeno akumulatorsko baterijo (glejte poglavje »Odstranitev akumulatorske baterije«) ter jo shranite na hladno in suho mesto.

Nega in vzdrževanje

⚠ NEVARNOST

Pred začetkom vseh vzdrževalnih del izklopite postajo in čistilnega robota!

Čistilni robot

Čiščenje koles

- ➔ Če je tekalna površina koles umazana, jo očistite. Delci umazanije (npr. pesek) se lahko primejo na tekalno površino in nato poškodujejo občutljiva in gladka tla.

Čiščenje posode za umazanijo

- Slika **8**
- ➔ Zapah na posodi za umazanijo potisnite navzdol in ga povlecite ven.
- Slika **9**
- ➔ Zapaha na obeh straneh posode za umazanijo potisnite navzgor.

Slika **10**

- ➔ Odprite loputo posode za umazanijo.
- ➔ Odstranite umazanijo in s krtačo očistite posodo za umazanijo.

Čiščenje filtra

- ➔ Odstranite posodo za umazanijo (glejte prejšnji opis).

Slika **11**

- ➔ Pritisnite gumb za odpahnitev na ventilatorju.
Ventilator izskoči.

Slika **12**

- ➔ Odstranite filter.
- ➔ Filter očistite s priloženo krtačo.

Odstranjevanje/čiščenje čistilnih valjev

■ Odstranjevanje čistilnih valjev

Slika 13

- V smeri puščice potisnite zaklepno uho držala za čistilne valje.
- Odprite držalo in zaščitno rešetko.
- Najprej odstranite gumijasto krtačo in nato krtačni valj.

Slika 14

- S škarjami razrežite niti in lase.
- Odstranite niti in lase, ki so se zapletli.
- Čiščenje čistilnih valjev
- Redno čistite čistilne valje s krtačo.

Odstranitev/čiščenje stranske krtače

Slika 15

- Z izvijačem odstranite vijak.
- Stransko krtačo odstranite iz držala.
- Odstranite niti in lase, ki so se zapletli.

Čiščenje senzorjev

Slika 16

- Redno čistite senzorje z mehko krpo.

Odstranjevanje akumulatorske baterije iz predala za akumulatorske baterije

Slika 17

- Zapah akumulatorske baterije v smeri puščice istčasno pritisnite navznoter in odstranite akumulatorsko baterijo iz predala za akumulatorske baterije.
- Ločite kabelski vtič akumulatorske baterije od kabelskega vtiča predala za akumulatorske baterije.

Tehnični podatki

Čistilni robot

Akumulatorsko napajanje	14,52	V
Kapaciteta akumulatorja	2,6	Ah
Aku tip	litij-ionska akumulatorska baterija	
Čas polnjenja akumulatorja	3–4	h
Nazivna moč	24	W
Čas čiščenja na eno polnjenje akumulatorja, do	120	min
Nivo hrupa ob obremenitve L_{WA}	71	dB(A)
Prostornina posode za umazanijo	0,35	l
Dimenzije	∅ 340 x 96	mm
Teža	3,6	kg

Pridržana pravica do tehničnih sprememb!

Odstranitev stare naprave in akumulatorske baterije

- Odstranite akumulatorsko baterijo čistilnega robota. Glejte poglavje »Odstranjevanje akumulatorske baterije iz predala za akumulatorske baterije«.
- Akumulatorsko baterijo odstranite na okolju varen način (zbirališča ali prodajalci).
- Staro napravo odstranite na okolju varen način.

⚠ NEVARNOST

Akumulatorske baterije ne odpirajte, obstaja nevarnost kratkega stika, poleg tega lahko izstopijo dražeči hlapi ali jedke tekočine.

Akumulatorske baterije ne izpostavljajte močnemu sončnemu sevanju, vročini ali ognju, obstaja nevarnost eksplozije.

Pomoč pri motnjah

Odstranjevanje motenj s pomočjo kod napake

Koda	Pomen	Vzroki/posledice	Odprava
E001	Napaka senzorja tal	Onesnaženje senzorja tal	Izklopite čistilnega robota in očistite senzorje tal. Ponovno ga dajte na tla in vklopite.
		Čistilni robot se je zagozdil	Osvobodite čistilnega robota.
E002	Plastični valj ne deluje	Plastični valj je blokiran.	Izklopite čistilnega robota in preverite, ali je plastični valj pravilno pritrjen. Po potrebi očistite plastični valj. Ponovno ga dajte na tla in vklopite.
E003	Nizko stanje akumulatorske baterije	Čistilni robot ne čisti pravilno.	Čistilnega robota postavite na postajo, da se napolni.
		Čistilni robot sam ne najde poti do polnilne postaje.	
E004	Kolesa se ne vrtijo	Blokirana kolesa	Izklopite čistilnega robota in odstranite predmet, ki ovira kolesa. Ponovno ga dajte na tla in vklopite.
E005	Napaka stika posode za umazanijo	Posoda za umazanijo ni vstavljena ali je slabo vstavljena.	Izklopite čistilnega robota in pravilno vstavite posodo za umazanijo. Ponovno ga dajte na tla in vklopite.
E006	Ni stika s tlemi	Čistilni robot se je zaletel ali pa je sprednje kolo brez stika s tlemi	Čistilnega robota postavite na ravno površino.
E007	Stranska krtača je blokirana	Stranska krtača je zelo onesnažena	Izklopite čistilnega robota in očistite stransko krtačo. Ponovno ga dajte na tla in vklopite.
E008	Napaka v upravljanju ali napaka zaslona	Zaslon se ne spreminja ali gumb ne deluje.	Čistilnega robota izklopite s stikalom naprave in ga ponovno vklopite.
E009	Napaka pri orientaciji	Čistilni robot ne čisti po pravilni poti.	Stopite v stik s servisno službo.
E010	Programska oprema ni bila pravilno posodobljena	Čistilni robot ne izvaja procesa čiščenja.	Ponovno posodobite programsko opremo in preverite, ali je čistilni robot dobro pritrjen na postajo in ali je internetna povezava stabilna.

Splošno odpravljanje motenj

Motnja	Odpravljanje
Čistilni robot nenehno prekinja čiščenje.	Čistilnega robota ne izpostavljajte preveč bleščeči svetlobi.
	Čistilnega robota ne uporabljajte na črnih tleh.
	Preverite, ali so senzorji tal onesnaženi, in jih po potrebi očistite.
Čistilni robot se ne zažene.	Preverite, ali je čistilni robot vklopljen in napolnjen.
Čistilni robot se ne polni.	Preverite, ali je polnilnik pravilno priključen.

Uporaba aplikacije

Čistilnega robota lahko dodatno upravljate prek aplikacije.

Prenos aplikacije KÄRCHER Home & Garden:



Spis treści

Instrukcje ogólne	PL	5
Wskazówki bezpieczeństwa	PL	5
Informacja dotycząca lasera	PL	8
Deklaracja zgodności UE	PL	9
Opis urządzenia	PL	9
Przeznaczenie i eksploatacja urządzenia	PL	9
Przygotowania do uruchomienia	PL	9
Działanie	PL	10
Czyszczenie i konserwacja	PL	11
Dane techniczne	PL	11
Zużyte urządzenie i akumulatory poddać utylizacji	PL	11
Pomoc w usuwaniu usterek	PL	12
Korzystanie z aplikacji	PL	12

Instrukcje ogólne



Przed pierwszym użyciem urządzenia należy przeczytać oryginalną instrukcję obsługi, postępować według jej wskazań i zachować ją do późniejszego wykorzystania lub dla następnego użytkownika.

Użytkowanie zgodne z przeznaczeniem

Urządzenie składa się z dwóch jednostek: **stacji** i zasilanego akumulatorowo **roboty czyszczącego**.

- Urządzenie jest przeznaczone do automatycznego czyszczenia twardych podłóg i wykładzin podłogowych o niskim włosiu, a dodatkowo można je stosować do stałego czyszczenia rutynowego wszystkich popularnych rodzajów podłóg.
- To urządzenie zostało opracowane do użytku prywatnego i nie jest przeznaczone do zastosowania przemysłowego.

Robot czyszczący służy wyłącznie:

- do czyszczenia twardych podłóg i wykładzin podłogowych o niskim włosiu w gospodarstwach domowych.

Uwaga: W celu uniknięcia zadrapań na bardzo wrażliwych podłogach (np. na miękkim marmurze) należy najpierw sprawdzić działanie w dyskretnym miejscu.

Robota czyszczącego **nie** wolno stosować do czyszczenia:

- mokrych wykładzin
- pralni i innych wilgotnych pomieszczeń
- schodów
- blatów stołowych i regałów
- piwnic i strychów
- magazynów, budynków przemysłowych itd.
- powierzchni na wolnym powietrzu

Producent nie ponosi odpowiedzialności za ewentualne szkody powstałe w wyniku użytkowania niezgodnego z przeznaczeniem lub nieprawidłowej obsługi.

Ochrona środowiska



Materiały użyte do opakowania nadają się do recyklingu. Opakowania nie należy wrzucać do zwykłych pojemników na śmieci, lecz do pojemników na surowce wtórne.



Zużyte urządzenia zawierają cenne surowce wtórne, które powinny być oddawane do utylizacji. Baterie i akumulatory zawierają substancje, które nie powinny przedostać się do środowiska naturalnego. Z tego powodu należy usuwać zużyte urządzenia, baterie i akumulatory za pośrednictwem odpowiednich systemów utylizacji.

Utylizacja filtrów

Filtr został wyprodukowany z materiałów przyjaznych dla środowiska.

Jeżeli nie zawiera on żadnych zassanych substancji, które są zabronione przy odpadach domowych, to można go poddać utylizacji wraz ze wspomnianymi odpadami.

Wskazówki dotyczące składników (REACH)

Aktualne informacje dotyczące składników znajdują się pod:

www.kaercher.com/REACH

Zakres dostawy

Zakres dostawy urządzenia przedstawiony jest na opakowaniu. Podczas rozpakowywania urządzenia należy sprawdzić, czy w opakowaniu znajdują się wszystkie elementy.

W przypadku stwierdzenia braków w akcesoriach lub uszkodzeń przy transporcie należy zwrócić się do dystrybutora.

Wyposażenie dodatkowe i części zamienne

Stosować tylko oryginalne akcesoria i części zamienne, które gwarantują niezawodną i bezusterkową eksploatację przyrządu.

Informacje dotyczące akcesoriów i części zamiennych można znaleźć na stronie internetowej www.kaercher.com.

Gwarancja

W każdym kraju obowiązują warunki gwarancji określone przez odpowiedniego lokalnego dystrybutora. Ewentualne usterek urządzenia usuwane są w okresie gwarancji bezpłatnie, o ile spowodowane są błędem materiałowym lub produkcyjnym. W sprawach napraw gwarancyjnych prosimy kierować się z dowodem zakupu do dystrybutora lub do autoryzowanego punktu serwisowego.

(Adres znajduje się na odwrocie)

Wskazówki bezpieczeństwa

- *Przed przystąpieniem do eksploatacji należy zapoznać się z instrukcją obsługi urządzenia i bezwzględnie przestrzegać zasad bezpieczeństwa.*
- *Umieszczone na urządzeniu tabliczki ostrzegawcze zawierają ważne wskazówki dotyczące bezpiecznej eksploatacji.*

- Należy przestrzegać wskazówek zawartych w tej instrukcji oraz obowiązujących ogólnych przepisów prawnych dotyczących bezpieczeństwa i zapobiegania wypadkom.

Komponenty elektryczne

⚠ **NIEBEZPIECZEŃSTWO**

- Nigdy nie dotykać wtyczki ani gniazdka mokrymi rękami.
- Przed każdym zastosowaniem sprawdzać, czy przewód zasilający lub wtyczka nie są uszkodzone. W przypadku uszkodzenia przewodu zasilającego, niezwłocznie zlecić jego wymianę przez autoryzowany serwis / fachowca elektryka. Nie uruchamiać urządzenia z uszkodzonym przewodem zasilającym.
- Do wszelkich napraw i prac na podzespołach elektrycznych uprawniony jest jedynie autoryzowany serwis.
- Nie stosować mleczka do szorowania, środka do czyszczenia szkła ani uniwersalnego środka czyszczącego! Nigdy nie zanurzać urządzenia w wodzie.
- Przy wyjmowaniu wtyczki z gniazdka nie ciągnąć za kabel sieciowy.
- Unikać sytuacji prowadzących do uszkodzenia mechanicznego kabla zasilającego (przecięcia, przetarcia, zgniecenia, wyrwania).

- Nie nosić / transportować urządzenia za kabel zasilający.

⚠ **OSTRZEŻENIE**

- Urządzenie można podłączyć jedynie do przyłącza elektrycznego wykonanego przez elektroinstalatora zgodnie z normą IEC 60364.
 - Urządzenie podłączać jedynie do prądu zmiennego. Napięcie w sieci musi się zgadzać z napięciem podanym na tabliczce znamionowej.
 - Ze względów bezpieczeństwa zaleca się uruchamianie urządzenia zawsze przy użyciu wyłącznika ochronnego prądowego (maks. 30 mA).
 - W trakcie pracy kabel sieciowy wyjąć / rozwinąć całkowicie z urządzenia.
 - Używać ładowarkę tylko w suchych pomieszczeniach.
- Wskazówki dot. ładowania ładowarki i robota czyszczącego
- Ładowarka w bazie służy wyłącznie do ładowania robota czyszczącego.
 - Ładowanie akumulatorów robota może się odbywać wyłącznie za pomocą ładowarki w bazie.
 - **Niebezpieczeństwo napięcia elektrycznego!** Nie zbliżać przedmiotów przewodzących prąd (np. śrubokrętów itp.) do styków ładowarki.

Bezpieczna obsługa

⚠ **NIEBEZPIECZEŃSTWO**

Zabroniona jest eksploatacja urządzenia w pomieszczeniach

- zabezpieczonych włączoną instalacją alarmową lub czujnikami ruchu
- z powietrzem zawierającym opary substancji łatwo palnych, np. benzyny, oleju opałowego, rozcieńczalników do farb, rozpuszczalników, nafty lub spirytusu (niebezpieczeństwo wybuchu)
- z otwartym ogniem lub żarem w otwartym kominku bez nadzoru
- z płonącymi świecami bez nadzoru

■ Opakowania foliowe trzymać z dala od dzieci, gdyż istnieje niebezpieczeństwo uduszenia!

⚠ **OSTRZEŻENIE**

- Obsługa urządzenia przez dzieci lub osoby nieprzyuczone jest zabroniona.
- Niniejsze urządzenie nie jest przewidziane do użytkowania przez osoby o ograniczonych możliwościach fizycznych, sensorycznych lub mentalnych albo takie, którym brakuje doświadczenia i/lub wiedzy na temat jego używania, chyba że są one nadzorowane przez osobę odpowiedzialną za ich bezpieczeństwo i otrzymały od niej wskazówki na temat użytkowania

urządzenia oraz istniejących zagrożeń.

- Dzieci mogą użytkować urządzenie tylko wtedy, gdy mają ponad 8 lat i gdy są one nadzorowane przez osobę odpowiedzialną za ich bezpieczeństwo lub otrzymały od niej wskazówki na temat użytkowania urządzenia i zrozumiały zaistniałe wskutek tego zagrożenia.
- Dzieci nie mogą się bawić tym urządzeniem.
- Dzieci powinny być nadzorowane, żeby zapewnić, iż nie bawią się urządzeniem.
- Czyszczenie i konserwacja nie może być przeprowadzana przez dzieci bez nadzoru.

⚠ **OSTROŻNIE**

- Przed każdym czyszczeniem / konserwacją należy wyłączyć urządzenie i wyjąć wtyczkę sieciową.

UWAGA

- Chronić urządzenie przed ekstremalnymi zmianami pogody, wilgotnością i źródłami ciepła.
- Zakres temperatur eksploatacji: 5 - 40°C.

Inne niebezpieczeństwa

⚠ **NIEBEZPIECZEŃSTWO**

Niebezpieczeństwo wybuchu!

- Praca w obszarach zagrożonych wybuchem jest zabroniona.
- Nie odkurzać gazów wybuchowych lub zapalnych, wilgoci i kurzu!

- Nie odkurzać reaktywnych pyłków metalowych (np. aluminium, magnezu lub cynku)!
- Nie zasysać kwasów nierozcieńczonych ani ługów!
- Nie zasysać płonących ani żarzących się przedmiotów!

⚠ **OSTROŻNIE**

- W celu uniknięcia wypadków wzgl. zranień przy transporcie należy uwzględnić ciężar urządzenia (patrz dane techniczne).
- Urządzenie wyposażone jest w obrotowe szczotki, których pod żadnym pozorem nie należy chwycić palcami podczas pracy urządzenia!
- Nie stawać ani nie siadać na bazie ani na robocie czyszczącym.
- Istnieje możliwość potknięcia się o poruszający się robot czyszczący.
- Kontakt robota czyszczącego z przedmiotami może spowodować ich przewrócenie (również przewrócenie przedmiotów na stołach lub mniejszych meblach).
- Robot może zaplątać się w zwisających przewodach telefonu, kablach elektrycznych, obrusach, sznurach, paskach itp. Może to doprowadzić do spadnięcia przedmiotów.

Stopnie zagrożenia

⚠ **NIEBEZPIECZEŃSTWO**

Wskazówka dot. bezpośrednio zagrożenia, prowadzącego

do ciężkich obrażeń ciała lub do śmierci.

⚠ **OSTRZEŻENIE**

Wskazówka dot. możliwie niebezpiecznej sytuacji, mogącej prowadzić do ciężkich obrażeń ciała lub śmierci.

⚠ **OSTROŻNIE**

Wskazówka dot. możliwie niebezpiecznej sytuacji, która może prowadzić do lekkich zranień.

UWAGA

Wskazówka dot. możliwie niebezpiecznej sytuacji, która może prowadzić do szkód materialnych.

Ładowarka

Zastosować następujący adapter:

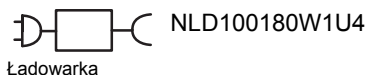

Ładowarka

⚠ **OSTRZEŻENIE**

Ładowanie akumulatora dozwolone jest tylko przy użyciu dołączonej oryginalnej ładowarki lub ładowarki zatwierdzonej przez firmę KÄRCHER.



Nie wrzucać akumulatorów do ognia.



Nie wrzucać akumulatorów do wody.

Informacja dotycząca lasera

⚠ **OSTRZEŻENIE**

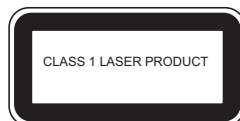

Niniejszej etykiety ze względu na ograniczenia miejsca nie można już umieścić na produkcie.

Deklaracja zgodności UE

Urządzenie	Konstrukcja	częstotliwość MHz	Moc max. ERP
RC 3	WLAN	2412-2472	60 mW

Niniejszym firma Alfred Kärcher SE & Co. KG deklaruje, że typ urządzeń radiowych Robo Cleaner jest zgodny z dyrektywą 2014/53/UE. Pełny tekst deklaracji zgodności UE można znaleźć na stronie www.kaercher.com/rc3.

Opis urządzenia

Ilustracje, patrz strony rozkładane!

- 1 Stacja
- 2 Przyłącze wtyczki sieciowej
- 3 Dolna część stacji
- 4 Styki do ładowania akumulatorów
- 5 Zbiornik na zanieczyszczenia
- 6 Dmuchawa
- 7 Przełącznik urządzenia
- 8 Czujniki podłogowe
- 9 Szczotka boczna
- 10 Styki do ładowania akumulatorów
- 11 Przednie koło
- 12 Akumulator/schówek na akumulator
- 13 Szczotka gumowa
- 14 Szczotka
- 15 Czujnik laserowy
- 16 Wskazanie
- 17 Przycisk AUTO (z kontrolką)
- 18 Zasilacz



Przeznaczenie i eksploatacja urządzenia

Urządzenie składa się z dwóch jednostek: **stacji** i zasilanego akumulatorowo **robota czyszczącego**.

Robot czyszczący

Przenośny robot czyszczący jest zasilany przez wbudowany akumulator. Jedno naładowanie akumulatora pozwala na 120-minutową pracę robota czyszczącego. Gdy akumulator się rozładuje, robot samodzielnie poszukuje stacji w celu ponownego naładowania. Przy dłuższym poszukiwaniu wyłączają się urządzenia czyszczące w celu zaoszczędzenia energii.

Robot czyszczący porusza się w sposób systematyczny. Za pomocą czujnika kamery laserowej skanuje on pomieszczenie i czyści je etapami. Zręcznie omija przy tym przeszkody.

Płaska konstrukcja robota czyszczącego pozwala również na czyszczenie powierzchni pod meblami, np. pod łózkami, kanapami, szafami itp.

Robot czyszczący jest wyposażony w specjalne czujniki, za pomocą których rozpoznaje schody i stopnie, co zapobiega upadkom.

Baza robota czyszczącego

W stacji odbywa się ładowanie akumulatora robota czyszczącego.

Wskazówka

- Jeśli robot czyszczący rozpocznie pracę od stacji, w razie niewystarczającego naładowania powróci z powrotem do niej. Po zakończeniu procesu ładowania robot samodzielnie opuszcza stację i kontynuuje czyszczenie.
- Gdy robot skończy czyszczenie, z powrotem wraca do stacji czyszczącej w celu naładowania.

Przygotowanie do uruchomienia

Rozpakowywanie urządzenia



Materiały użyte do opakowania nadają się do recyklingu. Opakowania nie należy wrzucać do zwykłych pojemników na śmieci, lecz do pojemników na surowce wtórne.

Zakres dostawy

	RC 3	RC 3 Premium
Część	Ilość szt.	Ilość szt.
Robot czyszczący	1	1
Stacja	1	1
Akumulator	1	1
Filtr (wstępnie zamontowany)	2	3
Zasilacz	1	1
Szczotka boczna	1	2
Szczotka czyszcząca	1	1
Śrubokręt	1	1
Śruba	2	2
Szczotka gumowa (już znajduje się w urządzeniu)	1	1
Szczotka (już znajduje się w urządzeniu)	1	1

- ➔ Przy rozpakowywaniu należy sprawdzić, czy opakowanie zawiera wszystkie części. W przypadku stwierdzenia szkód transportowych lub braku części, należy natychmiast zawiadomić o tym sprzedawcę.

Wkładanie akumulatora do schowka

Rysunek 1

- ➔ Połączyć wtyczkę kabla akumulatora z wtyczką kabla prowadzącego do schowka.
- ➔ Nacisnąć blokadę akumulatora do wewnątrz zgodnie z kierunkiem strzałki i jednocześnie zablokować akumulator w schowku.

Montaż urządzenia

Rysunek 2

- ➔ Dokręcić szczotkę boczną.

Montaż stacji

Rysunek 3

- ➔ Docisnąć górną część stacji do podstawy aż do jej zablokowania.

Wskazówki dotyczące ustawienia bazy

Wybrać taką pozycję stacji, którą robot czyszczący będzie mógł łatwo osiągnąć.

Rysunek 4

- Wyczyścić powierzchnie stykowe przed ustawieniem stacji.
- Ustawić stację tak, aby w odległości 1 m przed nią i 0,5 m po bokach nie znajdowały się żadne przeszkody.
- Ustawić stację na równej powierzchni.

Działanie

Przygotowanie do czyszczenia

Uwaga:

Przed pracą robota czyszczącego należy zadbać o to, by na podłodze, schodach i w przejściach nie było żadnych przeszkód.

Przeszkodami mogą być na przykład:

- gazety, książki, czasopisma, papiery
- ubrania, zabawki, płyty CD
- worki plastikowe
- butelki, stoiki
- firanki sięgające podłogi
- dywaniki łazienkowe

Porady i wskazówki

- Należy obserwować robota czyszczącego przy pierwszych pracach. Przeszkody w pomieszczeniu utrudniające pracę robota, należy z góry usunąć. W ten sposób zapobiega się niepożądanym przerwom.
- Przed pracą robota czyszczącego należy oczyścić pomieszczenie dokładnie w taki sposób, jak przed odkurzeniem. Nie pozostawiać na podłodze żadnych luźnych przedmiotów.
- Podwiązać kable, sznury, zasłony i firanki, aby zapobiec ich ściągnięciu lub zerwaniu.
- Przed użyciem robota czyszczącego należy usunąć wszystkie kable z podłoża.
- Przed przerwą w eksploatacji dłuższą niż 4 miesiące pamiętać o całkowitym naładowaniu akumulatora i wyjęciu go z urządzenia.
- Zwrócić uwagę na to, by przy czyszczeniu pomieszczenia wszystkie drzwi były zamknięte.
- Przy czyszczeniu poziomym zwrócić uwagę na to, by robot czyszczący nie był w stanie wydostać się na zewnątrz.

Uruchomienie

Rysunek 5

- Podłączyć wtyczkę ładowarki do przyłącza stacji.
- Włożyć wtyk sieciowy do właściwego gniazdka.

Rysunek 6

- Włączyć robota czyszczącego.
Robot czyszczący wyemituje sygnał akustyczny. Lampka sygnalizacyjna miga przez ok. 15 s, a następnie świeci się światłem ciągłym. Robot czyszczący znajduje się w trybie oczekiwania.

Rysunek 7

- Ustawić robota czyszczącego na podłodze przed bazą.

- Ostrożnie nasunąć robota czyszczącego na stację ładowania.

Rozpoczęcie procesu ładowania sygnalizuje sygnał akustyczny.

- Naciśnąć przycisk Start, aby włączyć robota czyszczącego.

Wskazówka: Po opuszczeniu stacji ładowania przez robota czyszczącego nie wolno zmieniać jej pozycji. W przeciwnym razie robot nie znajdzie stacji.

Kontrolka		
Biały	Światło ciągłe (ma 3 znaczenia)	– Podczas czyszczenia – Po zakończeniu procesu ładowania – Jeśli w trybie oczekiwania lampka świeci się przez 3 minuty, a następnie wyłącza się
	Powolne migotanie	Proces ładowania
	Szybkie migotanie	Proces uruchamiania
Czerwony	Poziom naładowania akumulatora poniżej 15%	

Uruchamianie po dłuższej przerwie w eksploatacji lub wyładowaniu akumulatorów

W przypadku włączenia robota czyszczącego z całkowicie wyładowanymi akumulatorami nie działa żadna z funkcji robota. Aby uruchomić urządzenie należy w tym przypadku:

- Włączyć robota czyszczącego za pomocą przełącznika urządzenia.
- Ostrożnie nasunąć robota czyszczącego na stację ładowania.

Funkcje przycisku AUTO

Uruchamianie czyszczenia

- Naciśnąć przycisk AUTO, jeśli robot czyszczący znajduje się w trybie oczekiwania.
Robot czyszczący rozpocznie czyszczenie.

Tryb ładowania

- Naciśnąć i przytrzymać przez dwie sekundy przycisk AUTO, jeśli robot znajduje się poza stacją w trybie oczekiwania
Robot czyszczący przejdzie w tryb ładowania i powróci do stacji.
Wskazówka: Robot automatycznie powróci do stacji w trakcie czyszczenia, jeśli poziom naładowania akumulatora będzie niski.

Zatrzymywanie robota czyszczącego

- Naciśnąć przycisk AUTO, aby zatrzymać aktualny tryb pracy robota czyszczącego.
Robot czyszczący przejdzie w tryb oczekiwania.
Wskazówka: Jeśli po 3 minutach w trybie oczekiwania nie zostanie wykonana żadna czynność, robot przejdzie w stan spoczynku, a kontrolka zgaśnie.

Wybudzanie robota czyszczącego

- Naciśnąć przycisk AUTO, aby wybudzić robota czyszczącego ze stanu spoczynku.

Programy pracy

Robot czyszczący może pracować w dwóch programach.

Programy pracy robota czyszczącego

1	Tryb automatyczny Czyszczenie normalne <i>Robot czyści wszystkie dostępne miejsca w mieszkaniu w sposób systematyczny.</i>
2	Tryb czyszczenia miejscowego <i>Precyzyjne czyszczenie wybranego przez klienta obszaru (kwadrat 1,5 m).</i>

Zakończenie pracy / Wyłączenie

Jeśli robot czyszczący ma natychmiast zakończyć czyszczenie lub urządzenie ma być stosowane w innym miejscu.

- Nacisnąć przycisk AUTO.
- Wyłączyć robota czyszczącego za pomocą przełącznika urządzenia.

Wskazówka: *Przed dłuższą przerwą w eksploatacji należy całkowicie naładować akumulator robota czyszczącego (patrz rozdział „Uruchamianie”).*

Wyjąć naładowany akumulator (patrz rozdział „Demontaż akumulatora”) i przechowywać go w chłodnym i suchym miejscu.

Czyszczenie i konserwacja

⚠ NIEBEZPIECZEŃSTWO

Przed podjęciem jakichkolwiek czynności konserwacyjnych należy wyłączyć bazę i robota czyszczącego!

Robot czyszczący

Czyszczenie kółek

- Wyczyścić powierzchnię bieżną kółek, jeżeli jest zanieczyszczona.
Cząsteczki brudu (np. piasku itd.) mogą się osadzić na powierzchni bieżnej i uszkodzić potem wrażliwe, gładkie powierzchnie podłogi.

Czyszczenie zbiornika zanieczyszczeń

- Rysunek 8
- Przesunąć rygiel na zbiorniku zanieczyszczeń w dół i wyjąć go.

- Rysunek 9
- Przesunąć rygle po obu stronach zbiornika zanieczyszczeń w górę.

- Rysunek 10
- Otworzyć pokrywę zbiornika zanieczyszczeń.

- Usunąć zabrudzenia i wyczyścić zbiornik zanieczyszczeń za pomocą szczotki.

Czyszczenie filtra

- Wymontować zbiornik zanieczyszczeń (patrz poprzedni opis).

- Rysunek 11
- Nacisnąć przycisk odblokowujący na dmuchawie.
Spowoduje to wyskoczenie dmuchawy.

- Rysunek 12
- Wyjąć filtr.
 - Wyczyścić filtr za pomocą dołączonej szczotki.

Demontaż / czyszczenie wałków czyszczących

■ Demontaż wałków czyszczących

- Rysunek 13
- Nacisnąć zatrzask blokujący na uchwycie wałków czyszczących zgodnie z kierunkiem strzałki. Podnieść uchwyt i siatkę ochronną.
 - Najpierw wyjąć szczotkę gumową, a następnie wałek szczotki.

- Rysunek 14
- Porozcinać nici i włosy za pomocą nożyczek.
 - Usunąć zaplątane nici i włosy.

■ Czyszczenie wałków czyszczących

- Wałki należy regularnie czyścić za pomocą szczotki.

Demontaż / czyszczenie szczotki bocznej

- Rysunek 15
- Wykręcić śrubę za pomocą śrubokręta.
 - Wyjąć szczotkę boczną z uchwytu.
 - Usunąć zaplątane nici i włosy.

Czyszczenie czujników

- Rysunek 16
- Czujniki należy regularnie czyścić miękką szmatką.

Wyjmowanie akumulatora ze schowka

- Rysunek 17
- Nacisnąć blokadę akumulatora do wewnątrz zgodnie z kierunkiem strzałki i jednocześnie wyjąć akumulator ze schowka.
 - Odłączyć wtyczkę kabla akumulatora od wtyczki kabla prowadzącego do schowka.

Dane techniczne

Robot czyszczący

Napięcie akumulatora	14,52	V
Pojemność akumulatora	2,6	Ah
Typ akumulatora	Litowo-jonowy	
Czas ładowania akumulatora	3-4	h
Moc znamionowa	24	W
Czas czyszczenia na jeden cykl ładowania akumulatora, do	120	min
Poziom moc akustycznej L _{WA}	71	dB(A)
Pojemność zbiornika na zanieczyszczenia	0,35	l
Wymiary	ø 340 x 96	mm
Masa	3,6	kg

Zmiany techniczne zastrzeżone!

Zużyte urządzenie i akumulatory poddać utylizacji

- Wyjąć akumulator z robota czyszczącego, patrz rozdział „Wyjmowanie akumulatora ze schowka”.
- Akumulator należy poddać utylizacji przyjaznej dla środowiska naturalnego (miejsca zbiorcze lub dystrybutorzy).
- Zużyte urządzenie należy poddać utylizacji przyjaznej dla środowiska naturalnego.

⚠ NIEBEZPIECZEŃSTWO

Nie otwierać akumulatorów, istnieje zagrożenie zwarcia, dodatkowo mogą powstawać drażniące opary wzgl. wydostawać się żrące płyny.

Nie poddawać akumulatorów mocnemu promieniowaniu słonecznemu, ani na działanie wysokich temperatur ani ognia, istnieje niebezpieczeństwo wybuchu.

Usuwanie usterek na podstawie kodu usterek

Kod	Znaczenie	Przyczyny / skutki	Usuwanie usterek
E001	Usterka czujnika podłogowego	Zanieczyszczony czujnik podłogowy	Wyłączyć robota czyszczącego i wyczyścić czujniki podłogowe. Postawić ponownie na podłodze i włączyć.
		Robot czyszczący się zablokował	Uwolnić robota czyszczącego.
E002	Wałek z tworzywa sztucznego nie działa	Wałek z tworzywa sztucznego jest zablokowany.	Wyłączyć robota czyszczącego, sprawdzić właściwe osadzenie wałka z tworzywa sztucznego i ewentualnie wyczyścić go. Postawić ponownie na podłodze i włączyć.
E003	Niski poziom naładowania akumulatora	Robot nie czyści prawidłowo.	Umieścić robota czyszczącego w stacji, aby go naładować.
		Robot czyszczący nie powraca samodzielnie do stacji ładowania.	
E004	Koła nie obracają się	Koła zablokowane	Wyłączyć robota czyszczącego i usunąć blokadę kół. Postawić ponownie na podłodze i włączyć.
E005	Błąd zbiornika zanieczyszczeń	Zbiornik zanieczyszczeń jest niezamontowany lub nieprawidłowo zamontowany.	Wyłączyć robota czyszczącego i prawidłowo zamontować zbiornik zanieczyszczeń. Postawić ponownie na podłodze i włączyć.
E006	Brak kontaktu z podłogą	Robot czyszczący jest wysunięty lub przednie koło nie ma kontaktu z podłogą	Ustawić robota czyszczącego na równej powierzchni.
E007	Szczotka boczna jest zablokowana	Szczotka boczna jest bardzo zabrudzona	Wyłączyć robota czyszczącego i wyczyścić szczotkę boczną. Postawić ponownie na podłodze i włączyć.
E008	Błąd obsługi lub wskazania	Wskazanie nie zmienia się lub przycisk nie reaguje.	Wyłączyć robota czyszczącego za pomocą przełącznika urządzenia, a następnie ponownie włączyć.
E009	Błąd orientacji	Robot czyszczący nie wykonuje prawidłowo czyszczenia.	Skontaktować się z obsługą klienta.
E010	Oprogramowanie nie zostało zaktualizowane prawidłowo	Robot czyszczący nie wykonuje procesu czyszczenia.	Ponownie zaktualizować oprogramowanie, zwracając uwagę na to, czy robot czyszczący znajduje się w stacji, a połączenie internetowe jest stabilne.

Ogólne usuwanie usterek

Usterka	Sposób usunięcia
Robot czyszczący stale przerywa czyszczenie.	Nie wystawiać robota czyszczącego na bezpośrednie działanie promieni słonecznych.
	Nie używać robota czyszczącego na czarnym podłożu.
	Sprawdzić czujniki podłogowe pod kątem zanieczyszczeń i w razie potrzeby wyczyścić je.
Robot czyszczący nie uruchamia się.	Sprawdzić, czy robot czyszczący jest włączony i naładowany.
Nie można naładować robota czyszczącego.	Sprawdzić, czy ładowarka jest prawidłowo podłączona.

Korzystanie z aplikacji

Dodatkowo robota czyszczącego można obsługiwać za pomocą aplikacji. Tutaj można pobrać aplikację KÄRCHER Home & Garden:



Cuprins

Observații generale	RO	5
Măsuri de siguranță	RO	5
Informații despre laser	RO	8
Declarație UE de conformitate	RO	8
Descrierea aparatului	RO	8
Funcționarea și modul de lucru	RO	9
Pregătiri pentru punerea în funcțiune	RO	9
Funcționarea	RO	9
Îngrijirea și întreținerea	RO	10
Date tehnice	RO	11
Eliminarea aparatului uzat și a acumulatorilor	RO	11
Depanarea	RO	12
Utilizare aplicație	RO	12

Observații generale



Înainte de prima utilizare a aparatului dumneavoastră, citiți manualul original de utilizare, respectați instrucțiunile cuprinse în acesta și păstrați-l pentru întreținerea ulterioară sau pentru următorii posesori.

Utilizarea corectă

Aparatul este compus din două unități; o **stație** și un robot de curățare **cu acumulator**.

- Acesta este destinat curățării complet automatizate a podelelor rigide și a covoarelor cu fir scurt și poate fi utilizat la toate straturile de acoperire a podelelor uzuale pentru o curățare de întreținere autonomă și continuă.
- Acest aparat este prevăzut pentru uzul casnic și nu este conceput pentru solicitările aferente utilizării în scop comercial.

Utilizați robotul de curățare exclusiv:

- pentru curățarea podelelor rigide și a covoarelor cu fir scurt în uzul casnic.

Atenție: Pentru evitarea zgărieturilor pe podele foarte sensibile (de ex.: marmură moale) vă rugăm să testați aparatul mai întâi pe o porțiune ascunsă.

Nu utilizați robotul de curățare **pentru** curățarea:

- pardoselilor ude;
- spălătorilor publice sau a altor încăperi umede;
- scârilor;
- suprafețelor de masă și a rafturilor;
- pivnițel sau a podului casei;
- depozitelor, clădirilor industriale, etc;
- suprafețelor în spațiul exterior.

Producătorul nu răspunde pentru eventualele daune rezultate în urma utilizării necorespunzătoare sau a manipulării incorecte.

Protecția mediului înconjurător



Materialele de ambalare sunt reciclabile. Ambalajele nu trebuie aruncate în gunoii menajere, ci trebuie duse la un centru de colectare și revalorificare a deșeurilor.



Aparatele vechi conțin materiale reciclabile valoroase, care pot fi supuse unui proces de revalorificare. Bateriile și acumulatorii conțin substanțe care nu au voie să ajungă în mediul înconjurător.

Din acest motiv, vă rugăm să apelați la centrele de co-

lectare abilitate pentru eliminarea aparatelor vechi, a bateriilor și a acumulatorilor.

Eliminarea filtrelor

Filtrul este fabricat din materiale care nu dăunează mediului.

Dacă acesta nu conține substanțe absorbante, care nu pot fi aruncate în gunoiul menajere, atunci filtrul poate fi aruncat la gunoiul menajere.

Observații referitoare la materialele conținute (REACH)

Informații actuale referitoare la materialele conținute puteți găsi la adresa:

www.kaercher.com/REACH

Articolele livrate

Pachetul de livrare a aparatului dvs. este ilustrat pe ambalaj. La despachetare, verificați dacă conținutul pachetului este complet.

Informații imediat distribuitorul dumneavoastră dacă lipsesc părți componente sau dacă intervin defecțiuni la transport.

Accesorii și piese de schimb

Utilizați doar accesorii și piese de schimb originale; acestea oferă garanția unei funcționări sigure și fără defecțiuni a aparatului.

Informații referitoare la accesorii și piese de schimb se găsesc la adresa www.kaercher.com.

Garanție

În fiecare țară sunt valabile condițiile de garanție publicate de distribuitorul nostru din țara respectivă. Eventuale defecțiuni ale acestui aparat, care survin în perioada de garanție și care sunt rezultatul unor defecte de fabricație sau de material, vor fi remediate gratuit. Pentru a putea beneficia de garanție, prezentați-vă cu chitanța de cumpărare la magazin sau la cea mai apropiată unitate de service autorizată.

(Pentru adresă vedeți pagina din spate)

Măsuri de siguranță

- **Înainte de punerea în funcțiune, citiți cu atenție instrucțiunile de utilizare ale aparatului dvs. și luați în considerare, în special, indicațiile privind siguranța în exploatare.**
- **Plăcuțele de avertizare și cu indicații montate pe aparat conțin informații importante pentru utilizarea în condiții de siguranță.**
- **În afară de indicațiile din instrucțiunile de utilizare, este necesar să fie luate în considerație și prescripțiile genera-**

le privind protecția muncii și prevenirea accidentelor de muncă, emise de organele de reglementare.

Componente electrice

⚠ **PERICOL**

- Nu apucați niciodată fișa de alimentare și priza având mâinile ude.
- Înainte de fiecare utilizare verificați cablul de rețea și ștecherul în privința defectăunilor. Cablul de rețea deteriorat trebuie înlocuit fără întârziere într-un atelier electric / service pentru clienți autorizat. Nu porniți aparatul cu cablul de rețea deteriorat.
- Efectuarea lucrărilor de reparații precum și a celor la ansamblurile electrice este permisă numai service-ului autorizat pentru clienți.
- Nu utilizați detergenți pentru vase, pentru sticle sau universale! Nu scufundați niciodată aparatul în apă.
- Când scoateți ștecherul din priză, nu trageți de cablul din ștecher.
- Nu trageți cablul de racordare la rețea peste muchii ascuțite și nu-l striviți.
- Nu ridicați/transportați aparatul de la cablul de rețea.

⚠ **AVERTIZARE**

- Aparatul poate fi conectat numai la o conexiune electrică realizată conform IEC 60364 de către un electrician de specialitate.

- Aparatul se conectează numai la curent alternativ. Tensiunea de alimentare trebuie să corespundă tensiunii indicate pe plăcuța de tip.
- Din motive de securitate se recomandă folosirea aparatului cu un comutator de protecție la curenți reziduali (max 30 mA).
- La utilizare trageți cablul complet din aparat / desfășurați-l.
- Încărcătorul trebuie utilizat și depozitat numai în încăperi uscate.

Indicații referitoare la regimul de încărcare a robotului de curățare cu ajutorul stației de încărcare

- Cu dispozitivul de încărcare existent la stație, se va încărca numai acest robot.
- Acumulatorii robotului de curățare vor fi încărcate numai la dispozitivul de încărcare al acestei stații.
- **Pericol de scurtcircuite!** Nu apropiați obiecte conductoare (de ex. șurubelniță sau altele similare) de contactele de încărcare.

Manipulare în siguranță

⚠ **PERICOL**

Este interzisă utilizarea în încăperi:

- care sunt dotate cu o instalație de alarmă sau un senzor de mișcare;
- în care aerul conține gaze inflamabile provenite din benzină, păcură, diluant pentru

vopsele, dizolvant, petrol sau spirt (pericol de explozie);

- în care arde focul sau mai există jar într-un șemineu deschis, fără supraveghere;
- în care ard lumânări, fără supraveghere.

- Țineți foliile de ambalaj departe de copii, pentru a evita pericolul de sufocare!

⚠ **AVERTIZARE**

- Nu este permisă utilizarea aparatului de către copii sau persoane neinstruite.
- Aparatul nu este destinat pentru a fi folosit de persoane cu capacități psihice, senzoriale sau mintale limitate sau de persoane, care nu dispun de experiența și/sau cunoștința necesară, cu excepția acelor cazuri, în care ele sunt supravegheate de o persoană responsabilă de siguranța lor sau au fost instruite de către această persoană în privința utilizării aparatului și sunt conștiente de pericolele care rezultă din aceasta.
- Copii pot utiliza aparatul doar dacă au împlinit 8 ani și sunt supravegheați de o persoană responsabilă de siguranța lor și dacă au fost instruiți de către aceasta cu privire la utilizarea acestuia și sunt conștienți de pericolele care rezultă din aceasta.
- Nu lăsați copiii să se joace cu aparatul.

- Nu lăsați copii nesupravegheați, pentru a vă asigura, că nu se joacă cu aparatul.
- Curățarea și întreținerea fierului de călcat pot fi efectuate de copii doar dacă sunt supravegheați.

⚠ **PRECAUȚIE**

- Opriți aparatul înainte de fiecare curățare/ întreținere și scoateți fișa din priză.

ATENȚIE

- Protejați aparatul împotriva influențelor meteorologice externe, a umidității și căldurii.
- Domeniu temperaturi de utilizare: 5 - 40°C.

Alte pericole

⚠ **PERICOL**

Pericol de explozie!

- Este interzisă utilizarea în zone cu pericol de explozie.
- Nu aspirați gaze, lichide sau pulberi explozivi sau inflamabili!
- Nu aspirați pulberi metalice reactive (de ex. aluminiu, magneziu sau zinc)!
- Nu aspirați acizi sau soluții alcaline puternice, nediluate!
- Nu aspirați obiecte aprinse sau incandescente!

⚠ **PRECAUȚIE**

- Pentru a evita accidentele și vătămările corporale în timpul transportului țineți cont de greutatea aparatului (vezi datele tehnice).
- Aparatul conține o perie cilindrică; nu introduceți mâna

sau unelte în perie în timpul funcționării!

- Nu stați și nu vă așezați pe robot/stație.
- Pericol de împiedicare din cauza robotului de curățat în deplasare în încăpere.
- Este posibil ca prin ciocnirea cu robotul de curățare, unele obiecte să se răstoarne (inclusiv obiectele de pe mese sau de pe mobilierul de dimensiuni reduse).
- Robotul de curățare se poate încurca în cabluri de telefon, cabluri electrice, fețe de masă, frânghii, curele etc., dacă acestea atârnă. Acest lucru poate cauza căderea unor obiecte pe podea.

Trepte de pericol

⚠ PERICOL

Indicație referitoare la un pericol iminent, care duce la vătămări corporale grave sau moarte.

⚠ AVERTIZARE

Indicație referitoare la o posibilă situație periculoasă, care ar putea duce la vătămări corporale grave sau moarte.

⚠ PRECAUȚIE

Indică o posibilă situație periculoasă, care ar putea duce la vătămări corporale ușoare.

ATENȚIE

Indicație referitoare la o posibilă situație periculoasă, care ar putea duce la pagube materiale.

Încărcător

Utilizați următorul adaptor:

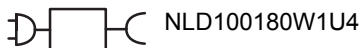

NLD100180W1U4

Încărcător

⚠ AVERTIZARE

Încărcați acumulatorul doar cu încărcătorul original sau un încărcător aprobat de KÄRCHER.



Nu aruncați acumulatorul în foc.



Nu aruncați acumulatorul apă.

Informații despre laser

⚠ AVERTIZARE

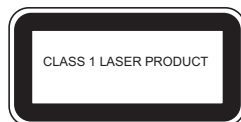

Această etichetă nu a mai putut fi aplicată pe produs din lipsă de spațiu.

Declarație UE de conformitate

Aparat	Model	Frecvența MHz	Putere max. ERP
RC 3	WLAN	2412-2472	60 mW

Prin prezenta, Alfred Kärcher SE & Co. KG declară că tipul de echipament radio Robo Cleaner corespunde Directivei 2014/53/UE. Textul complet al declarației de conformitate poate fi accesat la adresa www.kaercher.com/rc3.

Descrierea aparatului

Pentru imagini vezi pagina interioară!

- 1 Stație
- 2 Racord fișă de rețea
- 3 Stație componentă inferioară
- 4 Contacte de încărcare
- 5 Recipient pentru murdărie
- 6 Suflantă
- 7 Comutator aparat
- 8 Senzori de podea
- 9 Perie laterală
- 10 Contacte de încărcare
- 11 Roata din față
- 12 Acumulator/compartiment pentru acumulator
- 13 Perie de cauciuc
- 14 Tamburul periei
- 15 Senzor laser
- 16 Afișaj
- 17 Tasta AUTO (cu lampă de control)
- 18 Bloc de alimentare



Funcționarea și modul de lucru

Aparatul este compus din două unități; o **stație** și un robot de curățare **cu acumulator**.

Robotul de curățare

Robotul de curățare mobil își ia energia de la un acumulator încorporat. Robotul de curățare poate curăța până la 120 de minute dacă acumulatorul este încărcat.

În cazul în care nivelul de încărcare a acumulatorului scade, acesta va căuta singur stația proprie pentru a se reîncărca la stație. În cazul în care căutarea durează mai mult, aparatul oprește unitățile de curățare pentru a economisi energie în timpul căutării.

Robotul de curățare se mișcă sistematic. Robotul scanează camera și o curăță progresiv, folosind senzorul laser de cameră. Obstacolele sunt evitate.

Forma constructivă plată a robotului de curățare permite curățarea și pe sub mobilă, ca de exemplu sub pat, sub canapea și sub dulap.

Robotul de curățare dispune de senzori de cădere fiabili care detectează scările și zonele de odihnă ale scârilor și previne căderile.

Stație pentru robotul de curățare

Acumulatorul de la robotul de curățare se încarcă în stație.

Indicație

- Dacă robotul de curățare începe lucrările de curățare de la stație, în cazul unei pene de curent, robotul revine la stație. Imediat ce procesul de încărcare se încheie, robotul părăsește stația în mod automat și continuă lucrările de curățare.
- Când robotul de curățare a terminat lucrările de curățare, acesta revine la stația de curățare și pentru încărcare.

Pregătiri pentru punerea în funcțiune

Despachetarea aparatului



Materialele de ambalare sunt reciclabile. Ambalajele nu trebuie aruncate în gunoii menajer, ci trebuie duse la un centru de colectare și revalorificare a deșeurilor.

Pachet de livrare

Componentă	RC 3	RC 3 Premium
	Bucată	Bucată
Robot de curățare	1	1
Stație	1	1
Acumulator	1	1
Filtrul (preinstalat)	2	3
Bloc de alimentare	1	1
Perie laterală	1	2
Peria pentru curățat	1	1
Șurubelniță	1	1
Șurub	2	2
Perie de cauciuc (montat deja în aparat)	1	1
Tamburul periei (montat deja în aparat)	1	1

→ În timpul despachetării, verificați existența tuturor componentelor.

Dacă lipsesc unele componente sau dacă în timpul despachetării constatați un defect care se datorează unui transport necorespunzător, anunțați imediat distribuitorul dvs.

Introducerea acumulatorului în compartimentul pentru acumuloare

Figură 1

- Conectați conectorii de cablu ai acumulatorului la conectorul de cablul al compartimentului pentru acumuloare.
- Apăsăți simultan blocarea acumulatorului în sensul săgeții, spre interior, și lăsați acumulatorul să se blocheze în compartimentul pentru acumuloare.

Montarea aparatului

Figură 2

- Înșurubați bine peria laterală.

Montarea stației

Figură 3

- Apăsăți componenta superioară a stației pe bază până când se fixează în poziție.

Indicații de amplasare a stației

Poziția stației trebuie selectată de așa manieră încât robotul de curățare să poată ajunge la ea fără probleme.

Figură 4

- Curățați suprafețele de sprijin înainte de a așeza stația.
- Așezați stația astfel încât la 1 m în fața acestuia și la 0,5 m în lateral să nu existe obstacole.
- Așezați stația la nivel.

Funcționarea

Pregătirea procesului de curățare

Atenție:

Înainte de pornirea robotului de curățare, aveți grijă ca să nu se afle obiectele pe podea, la scări sau în zona de odihnă a scării.

Obstacole pot fi, de exemplu:

–	ziare, cărți, reviste, hârtie;
–	îmbrăcăminte, jucării, CD-uri;
–	pungi de plastic;
–	sticle, pahare;
–	perdele care atârnă pe podea;
–	covoare de baie.

Sfaturi și sugestii

- Supravegheați robotul de curățare la primele lucrări de curățare. Obstacolele din încăperea pe care nu le poate depăși trebuie îndepărtate din timp. Așa puteți evita întreruperile nedorite.
- Înainte de utilizarea robotului de curățare faceți ordine cum ați face înainte de aspirare cu aspiratorul. Nu lăsați obiecte împrăștiate pe podea.
- Cablurile, sforile, și perdelele atârnate se vor lega în sus, pentru a evita o eventuală tragere în jos a acestora.
- Înainte de utilizarea robotului de curățare, toate cablurile etc. trebuie îndepărtate de pe podea.

- Aveți grijă ca acumulatorul să fie încărcat complet atunci când depozitați aparatul mai mult de 4 luni și scoateți acumulatorul din aparat.
- La curățarea unei încăperi aveți grijă ca toate ușile să fie închise.
- La curățarea unui etaj aveți grijă ca robotul să nu ajungă în spatele ușilor.

Punerea în funcțiune

Figură 5

- Conectați fișa de încărcare la recordul stației.
- Introduceți ștecherul într-o priză adecvată.

Figură 6

- Porniți robotul de curățare.
Robotul de curățare emite un semnal acustic. Lampa de semnalizare luminează intermitent timp de aprox. 15 s și apoi se aprinde permanent. Robotul de curățare se află în standby.

Figură 7

- Așezați robotul de curățare pe podea, în fața stației ei.
- Împingeți cu grijă robotul de curățare pe stația de încărcare.
Procesul de încărcare începe cu un semnal acustic.
- Apăsăți tasta Start pentru a porni robotul de curățare.
Indicație: După ce robotul de curățare a părăsit stația de încărcare, nu schimbați poziția stației de încărcare. În caz contrar, robotul de curățare nu mai găsește stația de încărcare.

Lampă de control		
Alb	lumina permanentă (are 3 semnificații)	<ul style="list-style-type: none"> – În timpul traseului de curățare – Când procesul de încărcare este finalizat – Când este în modul de standby, lumina se aprinde timp de 3 minute, apoi se stinge
	Pâlpâie încet	Procesul de încărcare
	Pâlpâie rapid	Conectare
Roșu	Încărcare acumulator sub 15 %	

Punere în funcțiune după un timp de repaus îndelungat sau acumuloare descărcate

Dacă robotul este pus în funcțiune cu acumuloarele complet descărcate, atunci echipamentul nu indică nici o funcție. Pentru a pune echipamentul în funcțiune, procedați în felul următor:

- Porniți robotul de curățare de la comutatorul aparatului.
- Împingeți cu grijă robotul de curățare pe stația de încărcare.

Funcții ale tastei AUTO

Pornire curățare

- Apăsăți tasta AUTO dacă robotul de curățare este în standby.
Robotul de curățare începe traseul de curățare.

Mod de încărcare

- Țineți apăsată tasta AUTO timp de două secunde dacă robotul se află în afara stației, în standby
Robotul de curățare intră în modul de încărcare și revine la stație.

Indicație: Pe parcursul traseului de curățare, robotul de curățare revine automat la stație dacă nivelul de încărcare al acumulatorului este scăzut.

Oprire robot de curățare

- Apăsăți tasta AUTO pentru a opri acțiunea curentă a robotului de curățare.

Robotul de curățare intră în standby.

Indicație: Dacă după 3 minute de când este în standby, nu are loc nicio acțiune, robotul intră în modul de veghe și lampa de control se stinge.

„Trezire” robot de curățare

- Apăsăți tasta AUTO pentru a „trezi” robotul de curățare din starea de veghe.

Programele de deplasare

Robotul de curățare are două programe de deplasare.

Programele de deplasare ale robotului	
1	Mod automat Curățare normală <i>Robotul curăță toate zonele accesibile ale locuinței și le elimină sistematic.</i>
2	Mod de curățare punctual <i>Curățarea exactă a unei zone selectate de client (un pătrat de 1,5 m).</i>

Încheierea utilizării / oprire

Dacă robotul de curățare termină imediat lucrările de curățare sau aparatul trebuie utilizat într-un alt loc.

- Apăsăți tasta AUTO.
- Opriți robotul de curățare de la comutatorul aparatului.

Indicație: Dacă robotul de curățare urmează să nu fie folosit o perioadă mai lungă de timp, încărcăți acumulatorul complet (vezi capitolul „Punerea în funcțiune”). Scoateți acumulatorul încărcat (vezi capitolul „Demonstrarea acumulatorului”) și depozitați-l într-un loc uscat și răcoros.

Îngrijirea și întreținerea

⚠ PERICOL

Înainte de orice lucrare de întreținere, opriți stația și robotul!

Robotul de curățare

Curățare roți

- Curățați suprafața de rulare a roților când acestea devin murdare.
Particulele de murdărie (de ex. nisip etc.) se pot depune pe suprafața de rulare și pot deteriora suprafețele sensibile, netede.

Curățarea recipientului de impurități

Figură 8

- Împingeți în jos zăvorul de pe recipient de impurități și trageți-l afară.

Figură 9

- Împingeți în sus zăvoarele de pe ambele părți ale recipientului de impurități.

Figură 10

- Deschideți clapeta recipientului de impurități.
- Îndepărtați murdăria și curățați recipientul de impurități cu peria.

Curățarea filtrului

→ Scoateți recipientul de impurități (vezi descrierea de mai sus).

Figură 11

→ Apăsați butonul de deblocare de pe suflantă.
Suflanta sare in afara.

Figură 12

→ Scoateți filtrul.

→ Curățați filtrul cu peria furnizată.

Demontare/curățare valțuri de curățat

■ Demontare valțuri de curățat

Figură 13

→ Apăsați în direcția săgeții elementul de blocare de la suportul valțului de curățare.

Desfaceți suportul și grilajul de protecție.

→ Mai întâi scoateți peria de cauciuc și apoi tamburul periei.

Figură 14

→ Tăiați firele și părul cu o foarfecă.

→ Îndepărtați firele și părul înfășurate.

■ Curățare valțuri de curățat

→ Curățați valțurile de curățat cu regularitate cu peria.

Demontare/curățare perii laterale

Figură 15

→ Scoateți șurubul cu șurubelnița.

→ Scoateți peria laterală din suport.

→ Îndepărtați firele și părul înfășurate.

Curățare senzori

Figură 16

→ Curățați senzorii cu regularitate cu o cârpă moale.

Scoaterea acumulatorului din compartimentul pentru acumuloare

Figură 17

→ Apăsați simultan blocarea acumulatorului în sensul săgeții, spre interior, și scoateți acumulatorul din compartimentul pentru acumuloare.

→ Separați conectorii de cablu ai acumulatorului de conectorul de cablul al compartimentului pentru acumuloare.

Eliminarea aparatului uzat și a acumulatorilor

→ Scoateți acumulatorul din robotul de curățare, vezi capitolul „Scoaterea acumulatorului din compartimentul pentru acumuloare”.

→ Eliminați acumulatorul în mod ecologic (centre de colectare sau distribuitori).

→ Eliminați aparatul vechi în mod ecologic.

⚠ PERICOL

Nu deschideți acumulatorul, există pericolul unui scurt-circuit, cât și de eliberare a unor aburi iritante sau substanțe acide.

Nu expuneți acumulatorul la o radiație solară prea puternică, există pericol de explozie.

Date tehnice

Robotul de curățare

Tensiune acumuloare	14,52	V
Capacitate acumuloare	2,6	Ah
Tipul de acumulator	Li-Ion	
Durată de încărcare acumuloare	3-4	h
Putere nominală	24	W
Timp de curățare per încărcătură de acumulator până la	120	min
Nivelul puterii acustice L_{WA}	71	dB(A)
Volum container de murdărie	0,35	l
Dimensiunile	ø 340 x 96	mm
Masa	3,6	kg

Ne rezervăm dreptul de a efectua modificări tehnice!

Depanarea

Remediere folosind codurile de eroare

Cod	Semnificație	Cauze/ Consecințe	Remedierea
E001	Eroare senzor de podea	Senzor de podea murdar	Oprii robotul de curățare și curățați senzorii de podea. Puneți-l din nou pe podea și porniți-l.
		Robotul de curățare este blocat	Deblocați robotul de curățare.
E002	Valțul din material plastic nu funcționează	Valțul din material plastic este blocat.	Oprii robotul de curățare și verificați poziția corectă a valțului din material plastic și dacă este cazul curățați valțul din material plastic. Puneți-l din nou pe podea și porniți-l.
E003	Nivel de încărcare al acumulatorului redus	Robotul de curățare nu curăță corect.	Așezați robotul de curățare pe stație, pentru a-l încărca.
		Robotul de curățare nu revine singur la stația de încărcare.	
E004	Roțile nu se învârt	Roțile sunt blocate	Oprii robotul de curățare și eliminați obstacolul care blochează roțile. Puneți-l din nou pe podea și porniți-l.
E005	Eroare de contact la recipientul de impurități	Recipientul de impurități nu este introdus sau este introdus greșit.	Oprii robotul de curățare și introduceți recipientul de impurități corect. Puneți-l din nou pe podea și porniți-l.
E006	Niciun contact cu podeaua	Robotul de curățare a fost ridicat sau roata din față nu are contact cu podeaua	Așezați robotul de curățare pe o suprafață plană.
E007	Peria laterală este blocată	Peria laterală este foarte murdară	Oprii robotul de curățare și îndepărtați mizeria de pe peria laterală. Puneți-l din nou pe podea și porniți-l.
E008	Eroare de utilizare sau de afișare	Afișajul nu se modifică sau butonul nu reacționează.	Oprii și reporniți robotul de curățare de la comutatorul aparatului.
E009	Eroare de orientare	Robotul de curățare nu efectuează un traseu de curățare corect.	Contactați serviciul clienți.
E010	Software-ul nu a fost actualizat corect	Robotul de curățare nu efectuează o operațiune de curățare.	Actualizați din nou software-ul și asigurați-vă că robotul de curățare stă bine pe stație, iar conexiunea la internet este stabilă.

Remediere generală

Deranjament	Remediere
Robotul de curățare întrerupe în mod constant traseul de curățare.	Nu expuneți robotul de curățare la lumină prea puternică.
	Nu utilizați robotul de curățare pe podele de culoare neagră.
	Verificați senzorii de podea cu privire la murdărie și curățați-i, dacă este necesar.
Robotul de curățare nu pornește.	Verificați dacă robotul de curățare este pornit și încărcat.
Robotul de curățare nu poate fi încărcat.	Verificați dacă încărcătorul este conectat corect.

Utilizare aplicație

Robotul de curățare poate fi comandat și prin intermediul unei aplicații.
Aplicația KÄRCHER Home & Garden App poate fi descărcată de aici:



Obsah

Všeobecné pokyny	SK	5
Bezpečnostné pokyny	SK	5
Informácia o laseri	SK	8
EÚ Vyhlásenie o zhode	SK	8
Popis prístroja	SK	8
Funkcia a princíp činnosti	SK	9
Prípravy k uvedeniu do prevádzky	SK	9
Prevádzka	SK	9
Ošetrovanie a údržba	SK	10
Technické údaje	SK	11
Likvidácia starého prístroja a batérií	SK	11
Pomoc pri odstraňovaní porúch	SK	12
Použitie aplikácie	SK	12

Všeobecné pokyny



Pred prvým použitím Vášho zariadenia si prečítajte tento originálny návod na prevádzku, konajte podľa neho a uschovajte ho pre neskoršie použitie alebo pre ďalšieho majiteľa zariadenia.

Používanie výrobku v súlade s jeho určením

Prístroj pozostáva z dvoch jednotiek; jednej **stanice** a jedného akumulátorom napájaného **čistiaceho robota**.

- Je naplánovaný na plnoautomatické čistenie tvrdých podláh a kobercov s nízkym vlasom a dá sa používať na všetkých bežných podlahových krytínach na samostatné, kontinuálne udržiavacie čistenie.
- Tento prístroj bol vyvinutý na súkromné účely a nie je určený znášať nároky priemyselného používania.

Čistiaci robot používajte výlučne:

- na čistenie tvrdých podláh a kobercov s nízkym vlasom v domácnostiach.

Pozor: Na zabránenie škriabancom na veľmi citlivých podlahových krytínach (napr. mäkký mramor), najskôr ale otestujte na nenápadnom mieste.

Čistiaci robot **nepoužívajte** na čistenie:

- vlhkých podlahových krytín.
- v umývárňach alebo iných vlhkých priestoroch.
- schodísk.
- stolných dosiek a políc.
- pivníc alebo podkrovií.
- skladovacích priestorov, preimyselných budov a pod.
- vonkajších priestorov.

Výrobca neručí za prípadné škody, ktoré boli spôsobené nesprávnym používaním alebo chýbnou obsluhou.

Ochrana životného prostredia



Obalové materiály sú recyklovateľné. Obalové materiály láskavo nevyhadzujte do komunálneho odpadu, ale odovzdajte ich do zberne druhotných surovín.



Vyradené prístroje obsahujú hodnotné recyklovateľné látky, ktoré by sa mali opäť zužitkovať. Batérie a akumulátory obsahujú látky, ktoré sa nesmú dostať do životného prostredia. Staré zariadenia, batérie a akumulátory preto láskavo odovzdajte do vhodnej zberne odpadových surovín.

Likvidácia filtrov

Filter je vyrobený z ekologických materiálov.

Pokiaľ neobsahuje žiadne nasávané substancie, ktoré sú zakázané likvidovať ako domový odpad, môžete ho zlikvidovať ako normálny domový odpad.

Pokyny k zloženiu (REACH)

Aktuálne informácie o zložení nájdete na: www.kaercher.com/REACH

Rozsah dodávky

Rozsah dodávky vášho zariadenia je zobrazený na obale. Pri vybalovaní skontrolujte úplnosť obsahu balenia.

Ak niektoré diely chýbajú, alebo ak zistíte škody vzniknuté pri preprave, informujte prosím o tom predajcu.

Príslušenstvo a náhradné diely

Používajte len originálne príslušenstvo a originálne náhradné diely, pretože zaručujú bezpečnú a bezporuchovú prevádzku prístroja.

Informácie o príslušenstve a náhradných dieloch nájdete na stránke www.kaercher.com.

Záruka

V každej krajine platia záručné podmienky našej distribučnej organizácie. Prípadné poruchy spotrebiča odstránime počas záručnej lehoty bezplatne, ak sú ich príčinou chyby materiálu alebo výrobné chyby. Pri uplatňovaní záruky sa spolu s dokladom o kúpe zariadenia láskavo obráťte na predajcu alebo na najbližší autorizovaný zákaznícky servis. (Adresu nájdete na zadnej strane)

Bezpečnostné pokyny

- *Pred uvedením tohto zariadenia do prevádzky si prečítajte návod na obsluhu Vášho prístroja a dodržujte najmä bezpečnostné pokyny.*
- *Štítky s varovaním a upozornením, umiestnené na stroji, podávajú dôležité pokyny pre bezpečnú prevádzku.*
- *Popri pokynoch v návode na obsluhu je potrebné zohľadniť aj všeobecné bezpečnostné predpisy vyplývajúce zo zákonov.*

Elektrické súčiastky

⚠ **NEBEZPEČENSTVO**

- Nikdy sa nedotýkajte sieťovej zásuvky a vidlice vlhkými rukami.
 - Pred každým použitím skontrolujte, či nie je poškodený prívodný kábel alebo sieťová zástrčka. Poškodený prívodný kábel dajte bezodkladne vymeniť autorizovanej servisnej službe / kvalifikovanému elektrotechnikovi. Zariadenie s poškodeným sieťovým káblom nespúšťajte do prevádzky.
 - Opravy a práce na elektrických konštrukčných dielcoch môže vykonávať výhradne autorizovaná servisná služba.
 - Nepoužívajte žiadne abrazívne pôsobiace prípravky, prípravky na sklo ani univerzálne čističe! Spotrebič nikdy neponárajte do vody.
 - Sieťovú zástrčku neťahajte zo zásuvky za sieťový kábel.
 - Kábel pripojenia k sieti neťahajte cez ostré hrany a neprikvačte ho.
 - Neprenášajte / Neprepravujte prístroj za sieťovú šnúru.
- ### ⚠ **VÝSTRAHA**
- Zariadenie môže byť pripojené iba k elektrickej prípojke, ktorá bola vyhotovená elektroinštalatérom podľa požiadaviek normy IEC 60364.
 - Prístroj pripájajte iba na striedavý prúd. Sieťové napätie sa

musí zhodovať s napätím uvedeným na výrobnom štítku.

- Z bezpečnostných dôvodov v zásade odporúčame, aby sa zariadenie prevádzkovalo s pomocou ochranného spínača poruchového prúdu (max. 30 mA).
- Pri prevádzke úplne vytiahnite / odviňte sieťovú šnúru z prístroja.
- Nabíjačku používajte a skladujte len v suchých priestoroch.

Pokyny k nabíjaniu nabíjačky a čistiaceho robota

- Nabíjačkou stanice možno nabíjať iba čistiaci robot.
- Akumulátory čistiaceho robota možno nabíjať iba v nabíjačke stanice.
- **Nebezpečie vzniku skratu!** Udržiavajte vodivé predmety (napr. skrutkovače alebo podobné predmety) v dostatočnej vzdialenosti od kontaktov nabíjačky.

Bezpečná manipulácia

⚠ **NEBEZPEČENSTVO**

Prevádzka je zakázaná v priestoroch:

- chránených poplašným zariadením alebo detektorom pohybu.
- kde vzduch obsahuje horľavé výpary benzínu, vykurovacieho oleja, riedidiel na farby, rozpúšťadiel, petroleja alebo alkoholu (nebezpečenstvo výbuchu).

- s horiacim plameňom alebo žeravými uhlíkmi v otvorenom krbe bez dozoru.
- s horiacimi sviečkami bez dohľadu.
- Obalové fólie uchovávajúte mimo dosahu detí. Vzniká nebezpečenstvo udusenía!

△ **VÝSTRAHA**

- Zariadenie nesmú používať deti ani osoby neznalé.
- Tento prístroj nie je určený nato, aby ho používali osoby s obmedzenými fyzickými, sensorickými alebo duševnými schopnosťami alebo nedostatkom skúseností a/alebo nedostatočnými vedomosťami, môžu ho použiť iba v tom prípade, ak sú kvôli vlastnej bezpečnosti pod dozorom spoľahlivej osoby alebo od nej dostali pokyny, ako sa má prístroj používať a pochopili nebezpečenstvá vychádzajúce z prístroja.
- Deti môžu používať prístroj iba vtedy, ak sú staršie než 8 rokov a ak sú kvôli vlastnej bezpečnosti pod dozorom spoľahlivej osoby, alebo od nej dostali pokyny, ako sa má prístroj používať, a pochopili nebezpečenstvá vychádzajúce z prístroja.
- Deti sa nesmú hrať s prístrojom.
- Deti by mali byť pod dozorom, aby sa zabezpečilo, že sa s prístrojom nebudú hrať.

- Deti nemôžu vykonávať čistenie a užívateľskú údržbu bez dohľadu dospeléj osoby.

△ **UPOZORNENIE**

- Prístroj pred každým čistením/údržbou vypnite a vytiahnite zo sieťovej zástrčky.

POZOR

- Chráňte prístroj pred extrémnym počasím, vlhkosťou a horúčavou.
- Rozsah používanej teploty: 5 - 40°C.

Iné nebezpečenstvá

△ **NEBEZPEČENSTVO**

Nebezpečenstvo výbuchu!

- Používanie v priestoroch so zvýšením nebezpečenstvom výbuchu je zakázané.
- Nevysávať žiadne výbušné alebo horľavé plyny, kvapaliny a prach!
- Nevysávať žiadny kovový prach schopný reakcie (napr. hliník, magnézium alebo zinok)!
- Nevysávať žiadne nezriedené kyseliny alebo lúhy!
- Nevysávať žiadne horiace alebo tlejúce predmety!

△ **UPOZORNENIE**

- Aby sa pri preprave zabránilo vzniku nehôd alebo zranení, zohľadnite hmotnosť prístroja (viď technické údaje).
- Prístroj obsahuje otáčajúcu sa kefu. V žiadnom prípade nesmiete do nej počas prevádzky vkladať prsty alebo nástroje!

- *Nestúpajte a nesadajte si na stanicu alebo čistiaci robot.*
- *Vzniká nebezpečenstvo zaskopnutia o okoloidúci čistiaci robot.*
- *Nárazom čistiaceho robota môžu spadnúť predmety (napríklad predmety zo stolov alebo drobné kusy nábytku).*
- *Čistiaci robot sa môže zaplietť do visiacich telefónnych káblov, elektrických káblov, obrusov, šnúr, pásov atď. Mohlo by to spôsobiť spadnutie predmetov.*

Stupne nebezpečenstva

⚠ NEBEZPEČENSTVO

Upozornenie na bezprostredne hroziace nebezpečenstvo, ktoré môže spôsobiť vážne zranenia alebo smrť.

⚠ VÝSTRAHA

Upozornenie na možnú nebezpečnú situáciu, ktorá by mohla viesť k vážnemu zraneniu alebo smrti.

⚠ UPOZORNENIE

Upozornenie na možnú nebezpečnú situáciu, ktorá by mohla viesť k ľahkým zraneniam.

POZOR

Pozornenie na možnú nebezpečnú situáciu, ktorá by mohla viesť k vecným škodám.

Nabíjačka

Použite nasledujúci adaptér:



NLD100180W1U4

Nabíjačka

⚠ VÝSTRAHA

Akumulátor sa môže nabíjať iba s priloženou originálnou nabíjačkou alebo nabíjačkou schválenou firmou KÄRCHER.



Akumulátor nehádzte do ohňa.



Akumulátor nehádzte do vody.

Informácia o laseri

⚠ VÝSTRAHA

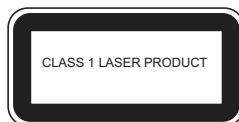

Táto etiketa sa pre nedostatok miesta nemohla umiestniť na výrobok.

EÚ Vyhlásenie o zhode

Pristroj	Konštrukcia	Frekvencia MHz	Výkon max. ERP
RC 3	WLAN	2412-2472	60 mW

Spoločnosť Alfred Kärcher SE & Co. KG týmto prehlasuje, že bezdrôtové zariadenie typu Robo Cleaner zodpovedá požiadavkám smernice 2014/53/EÚ. Kompletný text EÚ vyhlásenia o zhode nájdete na stránke www.kaercher.com/rc3.

Popis prístroja

Obrázky nájdete na vyklápajúcej sa strane!



- 1 Stanica
- 2 Prípojka sieťovej zástrčky
- 3 Stanica, spodný diel
- 4 Nabíjacie kontakty
- 5 Nádrž na nečistoty
- 6 Ventilátor
- 7 Spínač prístroja
- 8 Podlahový snímač
- 9 Bočná kefa
- 10 Nabíjacie kontakty
- 11 Predné koleso
- 12 Akumulátor/priehradka na akumulátor
- 13 Gumená kefa
- 14 Valec kefy
- 15 Laserový snímač
- 16 Indikátor
- 17 Tlačidlo AUTO (s kontrolkou)
- 18 Sieťový prístroj

Funkcia a princíp činnosti

Prístroj pozostáva z dvoch jednotiek; jednej **stanice** a jedného akumulátora napájaného **čistiaceho robota**.

Čistiaci robot

Mobilný čistiaci robot získava svoju energiu z namontovaného akumulátora. S nabitým akumulátorom môže čistiaci robot pracovať až 120 minút.

Ak začne nabitie akumulátorov klesať, vyhľadá si samostatne svoju stanicu, aby sa v stanici dobil. Pri dlhšom hľadaní vypne čistiace agregáty, aby pri hľadaní ušetril energiu.

Čistiaci robot sa pohybuje systematicky. Pomocou kamery s laserovým snímačom skenuje miestnosť a vykonáva jej postupné čistenie. Pritom sa vyhýba prekážkam.

Plochá konštrukcia čistiaceho robota umožňuje, aby čistil aj plochy pod nábytkom, napr. pod posteľou, pohovkou alebo skriňou.

Robot pracuje so spoľahlivými snímačmi pádu, ktoré rozpoznávajú schodiská a výstupky a zabraňujú pádom.

Stanica čistiaceho robota

V stanici sa nabíja akumulátor čistiaceho robota.

Upozornenie

- Ak robot začína čistenie zo stanice, v prípade nedostatočného nabitia sa znovu vracia do stanice. Po ukončení procesu nabíjania robot samostatne opúšťa stanicu a pokračuje v čistení.
- Po ukončení čistiacich prác sa čistiaci robot taktiež vráti do čistiacej stanice pre nabitie.

Prípravy k uvedeniu do prevádzky

Vybalenie prístroja



Obalové materiály sú recyklovateľné. Obalové materiály láskavo nevyhadzujte do komunálneho odpadu, ale odovzdajte ich do zberne druhotných surovín.

Rozsah dodávky

	RC 3	RC 3 Premium
Diel	Kus	Kus
Čistiaci robot	1	1
Stanica	1	1
Batéria	1	1
Filter (predinštalovaný)	2	3
Sieťový prístroj	1	1
Bočná kefa	1	2
Čistiaca kefa	1	1
Skrutkovač	1	1
Skrutka	2	2
Gumená kefa (už zabudovaný v prístroji)	1	1
Valec kefy (už zabudovaný v prístroji)	1	1

- ➔ Pri vybalovaní skontrolujte, či sú k dispozícii všetky diely.

Ak by ste pri vybalovaní zistili, že niektoré diely chýbajú, alebo že zariadenie sa pri preprave poškodilo, okamžite to oznámte predajcovi.

Vloženie akumulátora do priehradky na akumulátor

Obrázok 1

- ➔ Spojte zástrčku kábla akumulátora so zástrčkou kábla priehradky na akumulátor.
- ➔ Blokovanie akumulátora tlačte dovnútra a zároveň nechajte akumulátor zapadnúť do priehradky na akumulátor.

Montáž zariadenia

Obrázok 2

- ➔ Priskrutkujte bočnú kefu.

Montáž stanice

Obrázok 3

- ➔ Horný diel stanice tlačte na základňu, až kým nezapadne.

Pokyny na umiestnenie stanice

Polohu stanice zvolte tak, aby ju čistiaci robot mohol bez problémov dosiahnuť.

Obrázok 4

- ➔ Pred inštalovaním stanice očistite úložné plochy.
- ➔ Stanicu nainštalujte tak, aby sa 1 m pred ňou a 0,5 m na stranách nenachádzali žiadne prekážky.
- ➔ Stanicu umiestnite do rovnej polohy.

Prevádzka

Prípravy na čistenie

Pozor:

Pred prevádzkou čistiaceho robota sa musíte postarať o to, aby neležali na podlahe, schodoch alebo prahoch žiadne prekážky.

Prekážkami môžu byť napríklad:

–	noviny, knihy, časopisy, papiere
–	šatstvo, hračky a kompaktné disky
–	plastové vrecká
–	fľaše, poháre
–	záclony až po podlahu
–	kúpeľňová predložka

Tipy a triky

- Pozorujte čistiaci robot pri prvých čistiacich činnostiach. Prekážky, ktoré nedokáže zvládnuť, musíte zavčasu odstrániť. Zabráňte tak neželanému prerušeniu čistiacej činnosti.
- Pred použitím čistiaceho robota musíte poupravať tak, ako keby ste išli vysávať. Nenechajte ležať na zemi žiadne voľné predmety.
- Pripevnite visiace káble, šnúry alebo závesy hore, aby ste zabránili ich stiahnutiu.
- Pred použitím čistiaceho robota sa všetky káble atď. musia odstrániť z podlahy.
- Dávajte pozor, aby bol akumulátor úplne nabitý, ak prístroj skladujete dlhšie ako 4 mesiace a akumulátor vyberte z prístroja.
- Dávajte pri čistení miestnosti pozor, aby boli uzavreté všetky dvere.

- Dávajte pri čistení poschodia pozor, aby sa nemohol čistiaci robot dostať za dvere.

Uvedenie do prevádzky

Obrázok 5

- ➔ Zásťrčku nabíjačky zasuňte do prípojky stanice.
- ➔ Zásťrčku zasuňte do vhodnej zásuvky elektrickej siete.

Obrázok 6

- ➔ Zapnite čistiaci robot.
Čistiaci robot vydá akustický signál.
Signálna kontrolka bliká cca 15 s a potom trvalo svieti.
Čistiaci robot sa nachádza v pohotovostnom režime.

Obrázok 7

- ➔ Postavte čistiaci robot na podlahu pred stanicu.
- ➔ Čistiaci robot opatrne nasuňte na nabíjaciu stanicu.
Proces nabíjania začína akustickým signálom.
- ➔ Pre zapnutie čistiaceho robota stlačte tlačidlo Štart.
Upozornenie: *Potom, ako čistiaci robot opustí nabíjaciu stanicu, nezmeňte jej polohu. V opačnom prípade čistiaci robot nenájde nabíjaciu stanicu.*

Kontrolka		
Biela	Trvalé svetlo (má 3 významy)	<ul style="list-style-type: none"> – Počas čistiaceho chodu – Keď je ukončený proces nabíjania – Keď je v pohotovostnom režime, svetlo svieti 3 minúty, potom sa vypne
	Pomalé blikanie	Proces nabíjania
	Rýchle blikanie	Proces zapínania
Červená	Stav nabitia akumulátora pod 15 %	

Uvedenie do prevádzky po dlhom prestoji alebo prázdnom akumulátore

Ak sú akumulátory čistiaceho robota pri uvádzaní do prevádzky úplne vybité, nezobrazuje prístroj žiadnu funkciu. Pri uvádzaní robota do činnosti postupujte nasledovne:

- ➔ Zapnite čistiaci robot pomocou spínača prístroja.
- ➔ Čistiaci robot opatrne nasuňte na nabíjaciu stanicu.

Funkcie tlačidla AUTO

Spustenie čistenia

- ➔ Stlačte tlačidlo AUTO, keď sa čistiaci robot nachádza v pohotovostnom režime.
Čistiaci robot začína čistiaci chod.

Režim nabíjania

- ➔ Na dve sekundy podržte stlačené tlačidlo AUTO, keď sa robot nachádza v pohotovostnom režime mimo stanice
Čistiaci robot prejde do režimu nabíjania a vráti sa do stanice.

Upozornenie: *Počas čistiaceho chodu sa čistiaci robot automaticky vráti do stanice, keď je stav nabitia akumulátora nízky.*

Zastavenie čistiaceho robota

- ➔ Stlačte tlačidlo AUTO pre zastavenie aktuálnej akcie čistiaceho robota.
Čistiaci robot prejde do pohotovostného režimu.

Upozornenie: *Keď po 3 minútach v pohotovostnom režime nebola vykonaná žiadna akcia, robot prejde do kludového režimu a kontrolka zhasne.*

Aktivovanie čistiaceho robota

- ➔ Stlačte tlačidlo AUTO pre aktivovanie čistiaceho robota z kludového režimu.

Programy

Čistiaci robot má dva programy chodu.

Programy čistiaceho robota	
1	Automatický režim Bežné čistenie <i>Robot vyčistí všetky dostupné oblasti bytu a systematicky po nich prechádza.</i>
2	Čistiaci režim Spot <i>Precízne čistenie oblasti zvolenej zákazníkom (štvorec 1,5 m).</i>

Ukončiť prevádzku / Vypnúť

Keď čistiaci robot má okamžite ukončiť čistiace práce alebo sa prístroj má použiť na inom mieste.

- ➔ Stlačte tlačidlo AUTO.
- ➔ Vypnite čistiaci robot pomocou spínača prístroja.
Upozornenie: *Ak sa nebude čistiaci robot dlhšiu dobu používať, musíte predtým úplne nabiť akumulátor (pozrite si kapitolu „Uvedenie do prevádzky“).*
Vyberte nabitý akumulátor (pozrite si kapitolu „Demontáž akumulátora“) a uskladnite ho na chladnom a suchom mieste.

Ošetrovanie a údržba

⚠ NEBEZPEČENSTVO

Pred každou údržbou vypnite stanicu a čistiaci robot!

Čistiaci robot

Čistenie koliesok

- ➔ Vyčistíte bežiacie plochy koliesok v prípade ich znečistenia.
Na bežiacej ploche sa môžu usádzať častice nečistoty (ako napr. piesok a pod.) a môžu poškodiť citlivé, hladké podlahové plochy.

Čistenie nádoby na nečistoty

Obrázok 8

- ➔ Závoru nádoby na nečistoty posuňte nadol a vytiahnite nádobu.

Obrázok 9

- ➔ Závory na oboch stranách nádoby na nečistoty posuňte nahor.

Obrázok 10

- ➔ Otvorte klapku nádoby na nečistoty.
- ➔ Zlikvidujte nečistoty a kefkou vyčistite nádobu na nečistoty.

Čistenie filtra

- ➔ Demontáž nádoby na nečistoty (pozrite si predchádzajúci popis).

Obrázok 11

- ➔ Stlačte tlačidlo na odblokovanie na ventilátore.
Ventilátor vyskočí.

Obrázok 12

- ➔ Vyberte filter.
- ➔ Očistite filter pomocou dodanej kefy.

Demontáž/čistenie čistiacich valcov

■ Demontáž čistiacich valcov

Obrázok 13

- V smere šípky zatlačte blokovací jazýček držiaka pre čistiace valce.
- Odklopte držiak a ochrannú mriežku.
- Najprv vyberte gumenú kefu a potom valcovú kefu.

Obrázok 14

- Vlákna a vlasy rozstrihnite nožnicami.
- Odstráňte namotané vlákna a vlasy.

■ Čistenie čistiacich valcov

- Čistiace valce pravidelne čistite pomocou kefy.

Demontáž/čistenie bočnej kefy

Obrázok 15

- Pomocou skrutkovača odstráňte skrutku.
- Vytiahnite bočnú kefu z držiaka.
- Odstráňte namotané vlákna a vlasy.

Čistenie snímačov

Obrázok 16

- Snímače pravidelne čistite mäkkou utierkou.

Vybratie akumulátora z priehradky na akumulátor

Obrázok 17

- Blokovanie akumulátora tlačte dovnútra a zároveň vyberte akumulátor z priehradky na akumulátor.
- Odpojte zástrčku kábla akumulátora zo zástrčky kábla priehradky na akumulátor.

Technické údaje

Čistiaci robot

Napätie akumulátora	14,52	V
Kapacita akumulátora	2,6	Ah
Typ akumulátora	Li-Ion	
Doba nabíjania akumulátora	3-4	h
Menovitý výkon	24	W
Čistiaca doba na jedno nabitie akumulátora, až do	120	min
Hlučnosť L _{WA}	71	dB(A)
Kapacita nádoby na nečistotu	0,35	l
Rozmery	ø 340 x 96	mm
Hmotnosť	3,6	kg

Technické zmeny vyhradené!

Likvidácia starého prístroja a batérií

- Vyberte akumulátor čistiaceho robota, pozrite si kapitolu „Vybratie akumulátora z priehradky na akumulátor“.
- Zlikvidujte akumulátor ekologickým spôsobom (v zberni odpadu alebo u predajcu).
- Starý prístroj zlikvidujte ekologickým spôsobom.

⚠ NEBEZPEČENSTVO

Akumulátor neotvárajte. Existuje nebezpečenstvo skratu. Okrem toho môžu vystupovať dráždivé pary alebo leptajúce kvapaliny.

Batériu nevystavujte silnému slnečnému žiareniu, teplu a ohňu. Existuje nebezpečenstvo výbuchu.

Pomoc pri odstraňovaní porúch

Odstránenie poruchy na základe chybového kódu

Kód	Význam	Príčiny/následky	Odstránenie
E001	Chyba podlahového snímača	Podlahový snímač je znečistený	Vypnite čistiaci robot a očistite podlahové snímače. Položte ho opäť na zem a zapnite.
		Čistiaci robot je zaseknutý	Vyslobodte čistiaci robot.
E002	Plastový valec nefunguje	Plastový valec je zablokovaný.	Vypnite čistiaci robot a skontrolujte správnu polohu plastových valcov a príp. ich očistite. Položte ho opäť na zem a zapnite.
E003	Stav nabitia akumulátora je nízky	Čistiaci robot nečistí správne.	Čistiaci robot nasadte na stanicu pre nabitie.
		Čistiaci robot sa nevie sám vrátiť k nabíjacej stanici.	
E004	Kolesá sa neotáčajú	Kolesá sú zablokované	Vypnite čistiaci robot a odstráňte blokovanie kolies. Položte ho opäť na zem a zapnite.
E005	Chyba kontaktu nádoby na nečistoty	Nádoba na nečistoty nie je nasadená alebo je nasadená nesprávne.	Vypnite čistiaci robot a správne nasadte nádobu na nečistoty. Položte ho opäť na zem a zapnite.
E006	Žiadny kontakt s podlahou	Čistiaci robot na niečo nabehol alebo predné koleso nemá kontakt s podlahou	Čistiaci robot postavte na rovnú plochu.
E007	Bočná kefa je zablokovaná	Bočná kefa je silne znečistená	Vypnite čistiaci robot a odstráňte nečistoty z bočnej kefy. Položte ho opäť na zem a zapnite.
E008	Chyba ovládania alebo indikácie	Indikátor sa nemení alebo tlačidlo nereaguje.	Čistiaci robot vypnite a z novu zapnite pomocou spínača prístroja.
E009	Chyba orientácie	Čistiaci robot nevykonáva správny čistiaci chod.	Kontaktujte zákaznický servis.
E010	Softvér nebol správne aktualizovaný	Čistiaci robot nevykonáva proces čistenia.	Znovu vykonajte aktualizáciu softvéru a dávajte pozor na to, aby čistiaci robot bol správne umiestnený v stanici a internetové spojenie bolo stabilné.

Všeobecné odstránenie poruchy

Porucha	Odstránenie
Čistiaci robot stále prerušuje čistiaci chod.	Čistiaci robot nevystavujte ostrému svetlu.
	Čistiaci robot nepoužívajte na čiernych podlahách.
	Podlahové snímače skontrolujte z hľadiska nečistôt a v prípade potreby ich očistite.
Čistiaci robot neštartuje.	Skontrolujte, či je čistiaci robot zapnutý a nabitý.
Čistiaci robot sa nedá nabíjať.	Skontrolujte, či je nabíjačka správne pripojená.

Použitie aplikácie

Čistiaci robot sa môže ovládať aj pomocou aplikácie. Aplikáciu KÄRCHER Home & Garden si môžete stiahnuť tu:



Pregled sadržaja

Opće napomene	HR	5
Sigurnosni napuci	HR	5
Informacije o laseru	HR	8
EU izjava o usklađenosti	HR	8
Opis uređaja	HR	8
Funkcija i način rada	HR	8
Pripreme za stavljanje u pogon	HR	9
U radu	HR	9
Njega i održavanje	HR	10
Tehnički podaci	HR	11
Zbrinjavanje rabljenih uređaja i akumulatora u otpad	HR	11
Pomoć u slučaju smetnji	HR	12
Uporaba aplikacije	HR	12

Opće napomene



Prije prve uporabe svojega uređaja pročitajte ove originalne upute za rad, postupajte prema njima i sačuvajte ih za kasniju uporabu ili za sljedećeg vlasnika.

Namjensko korištenje

Uređaj se sastoji od dviju jedinica: jedne **stanice** i jednog **robota za čišćenje na baterijskim pogon**.

- Namijenjen je za potpuno automatsko čišćenje tvrdih podova i sagova, a može se primjenjivati na svim uobičajenim podnim oblogama za autonomno i kontinuirano redovito čišćenje.
- Ovaj uređaj je konstruiran za privatnu uporabu i nije predviđen za opterećenja profesionalne primjene.

Robot za čišćenje upotrebljavajte isključivo:

- za čišćenje tvrdih podova i sagova u privatnim kućanstvima.

Pozor: Radi sprječavanja ogrebotina na osjetljivim podnim oblogama (npr. mekanom mramoru) uređaj najprije isprobajte na nekom neupadljivom mjestu.

Robot za čišćenje **ne** upotrebljavajte za čišćenje:

- mokrih podnih obloga.
- sanitarnih i drugih vlažnih prostorija.
- stepenica.
- stolova i polica.
- podruma ili potkrovlja.
- skladišnih prostorija, industrijskih hala i sličnog.
- na otvorenom.

Proizvođač ne preuzima odgovornost za eventualne štete nastale nenamjenskim korištenjem ili pogrešnim opsluživanjem aparata.

Zaštita okoliša



Materijali ambalaže se mogu reciklirati. Molimo Vas da ambalažu ne odlažete u kućne otpatke, već ih predajte kao sekundarne sirovine.



Stari uređaji sadrže vrijedne tvari koje se mogu reciklirati i zato ih treba sabirati i dostaviti za ponovnu preradu. Primarne i punjive baterije sadrže tvari koje ne smiju dospjeti u čovjekov okoliš.

Stoga Vas molimo stare uređaje, primarne i punjive baterije odstranjujete putem odgovarajućih sabirnih sustava.

Zbrinjavanje filtera

Ovaj je filter proizveden od ekološki podnošljivih materijala.

Ako ne sadržava nikakve usisane tvari, koje se zabranjene za kućanski otpad, može se odlagati u otpad preko običnog kućanskog otpada.

Napomene o sastojcima (REACH)

Aktualne informacije o sastojcima možete pronaći na stranici:

www.kaercher.com/REACH

Opseg isporuke

Sadržaj isporuke Vašeg uređaja prikazan je na ambalaži. Prilikom raspakiranja provjerite je li sadržaj potpun.

Ako pribor nedostaje ili je oštećen pri transportu obavijestite o tome svog prodavača.

Pribor i pričuvni dijelovi

Upotrebljavajte samo originalni pribor i originalne rezervne dijelove, oni jamče za siguran rad uređaja bez smetnji.

Informacije o priboru i rezervnim dijelovima možete pronaći na www.kaercher.com.

Jamstvo

U svakoj zemlji važe jamstveni uvjeti koje je izdala naša nadležna organizacija za distribuciju. Eventualne smetnje na stroju za vrijeme trajanja jamstva uklanjamo besplatno ukoliko je uzrok greška u materijalu ili proizvodnji. U slučaju koji podliježe garanciji obratite se, uz prilažanje potvrde o kupnji, Vašem prodavaču ili najbližoj ovlaštenoj servisnoj službi.

(Adresu ćete naći na poleđini)

Sigurnosni napuci

- *Prije puštanja u rad pročitajte radne upute Vašeg stroja i pritom prvenstveno obratite pažnju na sigurnosne naputke.*
- *Natpisi na stroju pružaju važne naputke za siguran rad.*
- *Uz instrukcije ovih radnih uputa moraju se poštivati opći sigurnosni propisi i propisi o sprječavanju nesreća zakonodavnog tijela.*

Električne komponente

⚠ **OPASNOST**

- Mrežni utikač i utičnicu nika da ne dodirujete mokrim rukama.
 - Prije svakog rada provjerite je li priključni strujni kabel s utikačem oštećen. Oštećen priključni strujni kabel smjesta dajte na zamjenu ovlaštenoj servisnoj službi/električaru. Ne koristite uređaj s oštećenim priključnim strujnim kablom.
 - Popravke i radove na električnim sastavnim dijelovima smije izvoditi samo ovlaštena servisna služba.
 - Nemojte rabiti nagrizajuća sredstva, sredstva za čišćenje stakla ni univerzalna sredstva za čišćenje! Uređaj nikad ne uranjajte u vodu.
 - Ne vucite za strujni kabel kako biste ga izvadili iz utičnice.
 - Ne prevlačite strujni priključni kabel preko oštih bridova i nemojte ga gnječiti.
 - Nemojte koristiti strujni priključni kabel za nošenje ili prijenos uređaja.
- ### ⚠ **UPOZORENJE**
- Uređaj se smije priključiti samo na električni priključak koji je elektroinstalater izveo u skladu s IEC 60364.
 - Uređaj se smije priključiti samo na izmjeničnu struju. Napon strujne mreže mora

odgovarati naponu navedenom na natpisnoj pločici.

- Iz sigurnosnih razloga preporučamo da uređaj uvijek radi osiguran zaštitnom nadstrujnom sklopkom (maks. 30 mA).
 - Prilikom rada sasvim izvucite odnosno odmotajte strujni kabel s uređaja.
 - Punjač koristite i čuvajte samo u suhim prostorijama.
- Napomene o radu stanice za punjenje i punjenju robotskog čistača
- Na stanici za punjenje smije se puniti samo robotski čistač.
 - Baterije robotskog čistača smiju se puniti samo na stanici za punjenje.
 - **Opasnost od kratkog spoja!** Vodljive predmete (npr. odvijače i slično) držite dalje od kontakata za punjenje.

Siguran rad

⚠ **OPASNOST**

Zabranjen je rad u prostorijama:

- koje su osigurane alarmnim uređajima ili detektorima pokreta.
- u kojima zrak sadrži zapaljive pare benzina, loživog ulja, razrjeđivača boje, otapala, petroleja ili špirita (opasnost od eksplozije).
- s otvorenim plamenom, odnosno žari u otvorenom kaminu bez nadzora.
- sa svijećama koje gore bez nadzora.

- *Ambalažne folije čuvajte van doseg a djece, jer postoji opasnost od gušenja!*

△ UPOZORENJE

- *Uređajem ne smiju rukovati djeca ili neosposobljene osobe.*
- *Uređaj nije namijenjen za upotrebu od strane osoba s ograničenim tjelesnim, osjetilnim ili psihičkim sposobnostima, nedostatnim iskustvom i/ili znanjem, osim ako ih ne nadzire osoba nadležna za njihovu sigurnost ili im je ta osoba dala upute o načinu primjene uređaja i eventualnim opasnostima.*
- *Djeca smiju rukovati uređajem samo ako su starija od 8 godina i ako ih osoba koja je nadležna za njihovu sigurnost neprestano nadzire i upućuje u način primjene uređaja i eventualne opasnosti.*
- *Djeca se ne smiju igrati uređajem.*
- *Nadzirite djecu kako biste bili sigurni da se ne igraju s uređajem.*
- *Djeca ne smiju obavljati poslove održavanja i čišćenja uređaja bez nadzora.*

△ OPREZ

- *Prije svakog čišćenja/održavanja isključite uređaj i izvucite strujni utikač.*

PAŽNJA

- *Zaštitite uređaj od ekstremnih vremenskih uvjeta, vlage i vrućine.*

- *Raspon temperatura za primjenu: 5 - 40°C.*

Ostale opasnosti

△ OPASNOST

Opasnost od eksplozije!

- *Zabranjen je rad u područjima u kojima prijeti opasnost od eksplozija.*
- *Nemojte usisavati eksplozivne ili zapaljive plinove, tekućine ili prašinu.*
- *Nemojte usisavati eaktivnu metalnu prašinu (od npr. aluminija, magnezija ili cinka)!*
- *Nemojte usisavati nerazrijeđene kiseline niti lužine!*
- *Nemojte usisavati zapaljene ili užarene predmete!*

△ OPREZ

- *Kako bi se izbegle nesreće ili ozljede, prilikom transporta imajte u vidu težinu uređaja (pogledajte tehničke podatke).*
- *Aparat sadrži rotirajuću valjkastu četku, stoga se za vrijeme rada ni u kom slučaju ne smije zahvaćati u njega alatom ili prstima!*
- *Nemojte stajati ni sjediti na stanici, odnosno robotskom čistaču.*
- *Robotski čistač samostalno se kreće po prostorijama pa postoji opasnost od spoticanja o njega.*
- *Robotski čistač udarcima može prevrnuti manje predmete (primjerice, predmete na stolovima ili manje komade namještaja).*

- **Robotski čistač se može zaplesti u viseće telefonske kabele, strujne kabele, stolnjake, užad, remenje i drugo, što može dovesti do padanja predmeta.**

Stupnjevi opasnosti

⚠ **OPASNOST**

Napomena koja upućuje na neposredno prijeteću opasnost koja za posljedicu ima teške tjelesne ozljede ili smrt.

⚠ **UPOZORENJE**

Napomena koja upućuje na eventualno opasnu situaciju koja može prouzročiti teške tjelesne ozljede ili smrt.

⚠ **OPREZ**

Napomena koja upućuje na eventualno opasnu situaciju koja može prouzročiti lakše ozljede.

PAŽNJA

Napomena koja upućuje na eventualno opasnu situaciju koja može prouzročiti materijalnu štetu.

Punjač

Koristite sljedeći adapter:

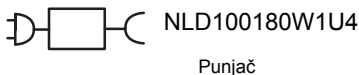

⚠ **UPOZORENJE**

Bateriju punite samo u priloženom originalnom punjaču ili punjaču koji za to odobri tvrtka KÄRCHER.



Bateriju ne bacajte u vatru.



Bateriju ne bacajte u vodu.

Informacije o laseru

⚠ **UPOZORENJE**

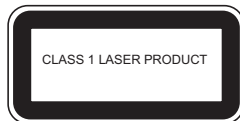

Ovu etiketu iz prostornih razloga nije bilo moguće postaviti na proizvod.

EU izjava o usklađenosti

uređaj	Izvedba	Frekvencija MHz	Snaga max. ERP
RC 3	WLAN	2412-2472	60 mW

Ovime Alfred Kärcher SE & Co. KG izjavljuje da radiouređaj tip Robo Cleaner odgovara direktivi 2014/53/EU. Potpuni tekst EU izjave o sukladnosti možete pronaći na www.kaercher.com/rc3.

Opis uređaja

Slike pogledajte na preklopnjoj stranici!



- 1 Stanica
- 2 Priključak strujnog utikača
- 3 Donji dio stanice
- 4 Kontakti za punjenje
- 5 Spremnik za prljavštinu
- 6 Ventilator
- 7 Sklopka uređaja
- 8 Podni senzori
- 9 Bočna četka
- 10 Kontakti za punjenje
- 11 Prednji kotač
- 12 Baterija/pretinac za baterije
- 13 Gumena četka
- 14 Valjkasta četka
- 15 Laserski senzor
- 16 Prikaz
- 17 Tipka AUTO (s kontrolnom lampicom)
- 18 Mrežni uređaj

Funkcija i način rada

Uređaj se sastoji od dviju jedinica: jedne **stanice** i jednog **robot**a za čišćenje na baterijski pogon.

Robotski čistač

Ovaj mobilni robot za čišćenje svoju energiju crpi iz ugrađene baterije. S jednim punjenjem baterije robot za čišćenje može čistiti do 120 minuta.

Ako se razina napunjenosti baterije počne snižavati, on samostalno traži svoju stanicu da bi se na njoj napunio.

U slučaju dulje potrage on isključuje agregate za čišćenje da bi pri potrazi štedio energiju.

Robot za čišćenje pokreće se sustavno. Uz pomoć laserskog senzora s kamerom on skenira prostoriju i čisti je u koracima. Pritom izbjegava prepreke.

Plasnata konstrukcija robotskog čistača omogućuje mu čišćenje ispod dijelova namještaja kao što su krevet, sofa i ormar.

Ovaj robot za čišćenje raspolaže pouzdanim senzorima pada koji prepoznaju stepenice i udubine i sprječavaju padove.

Stanica robotskog čistača

U stanici se puni baterija robota za čišćenje.

Napomena

- Ako robot za čišćenje započinje s čišćenjem od stanice, u slučaju nedostatnog strujnog punjenja robot se ponovno vraća do stanice.

Čim se završi postupak punjenja, robot samoinicijativno napušta stanicu i nastavlja s radovima čišćenja.

- Kad robot za čišćenje završi s radovima čišćenja, također se vraća do stanice za čišćenje radi punjenja.

Pripreme za stavljanje u pogon

Raspakiranje uređaja



Materijali ambalaže se mogu reciklirati. Molimo Vas da ambalažu ne odlažete u kućne otpatke, već ih predajte kao sekundarne sirovine.

Sadržaj isporuke

	RC 3	RC 3 Premium
Dio	Komada	Komada
Robot za čišćenje	1	1
Stanica	1	1
Baterija	1	1
Filtar (prethodno instaliran)	2	3
Mrežni uređaj	1	1
Bočna četka	1	2
Četka za čišćenje	1	1
Odvijač	1	1
Vijak	2	2
Gumena četka (već postoji u uređaju)	1	1
Valjkasta četka (već postoji u uređaju)	1	1

- ➔ Pri raspakiravanju provjerite nalaze li se u paketu svi dijelovi.

Ukoliko neki dijelovi nedostaju ili ako prilikom raspakiravanja ustanovite štetu nastalu tijekom transporta, o tome odmah obavijestite svoga prodavača.

Umetanje baterije u pretinac za baterije

Slika 1

- ➔ Spojite kabelski utikač baterije s kabelskim utikačem pretinca za baterije.
- ➔ Bravicu baterije istodobno pritisnite prema unutra u smjeru strelice i pustite da se pretinac za baterije uglati.

Montaža uređaja

Slika 2

- ➔ Pričvrstite bočnu četku.

Montaža stanice

Slika 3

- ➔ Očistite gornji dio stanice na osnovu dok se ne uglati.

Napomene za postavljanje stanice

Položaj stanice treba odabrati tako da je robot za čišćenje može bez problema dosegnuti.

Slika 4

- ➔ Očistite površine nalijeganja prije postavljanja stanice.

- ➔ Stanicu postavite tako da 1 m ispred nje i još 0,5 m sa strana ne bude nikakvih prepreka.

- ➔ Ravno postavite stanicu.

U radu

Pripreme za čišćenje

Pozor:

Prije uključivanja robotskog čistača treba ukloniti sve prepreke s poda, stubišta ili pragova.

Prepreke, primjerice, mogu biti:

–	novine, knjige, časopisi, papir
–	odjeća, igračke, CD-ovi
–	plastične vrećice
–	boce, čaše
–	zavjese na podu
–	otirači za kupatilo

Savjeti i preporuke

- Promatrajte robotskog čistača prilikom prvih čišćenja i pravovremeno iz prostorije uklonite prepreke koje ne može savladati. Time ćete spriječiti neželjene prekinde u radu.
- Prije primjene robotskog čistača pospremite prostoriju onako kako biste to učinili da sami usisavate. Sklonite sa poda sve neučvršćene predmete.
- Viseće kabele, užad i zavjese povežite na većoj visini kako biste izbjegli potezanje.
- Prije uporabe robota za čišćenje s poda se moraju ukloniti svi kablovi itd.
- Pazite na to da baterija bude u potpunosti napunjena ako uređaj skladištite dulje od 4 mjeseca i izvadite bateriju iz uređaja.
- Pazite da za vrijeme čišćenja sva vrata na prostoriji budu zatvorena.
- Pri čišćenju cijele etaže pazite da robotski čistač ne dospjeje iza vrata.

Stavljanje u pogon

Slika 5

- ➔ Utaknite utikač punjača u priključak stanice.
- ➔ Umetnite utikač u prikladnu utičnicu.

Slika 6

- ➔ Uključite robotski čistač.
- Robot za čišćenje izdaje zvučni signal. Signalna lampica treperi oko 15 s, a potom trajno svijetli.*
- Robot za čišćenje nalazi se u stanju pripravnosti.*

Slika 7

- Postavite robotski čistač na pod ispred stanice.
- Pažljivo gurnite robota za čišćenja na stacionarni punjač.

Postupak punjenja započinje zvučnim signalom.

- Pritisnite tipku Start da biste uključili robota za čišćenje.

Napomena: Nakon što robot za čišćenje napusti stacionarni punjač, ne mijenjajte položaj stacionarnog punjača. U protivnom robot za čišćenje više neće biti u stanju pronaći stacionarni punjač.

Indikator		
Bijelo	Stalno svjetlo (ima 3 značenja)	– Tijekom čišćenja – Po završetku procesa punjenja – Kad je u stanju pripravnosti, svjetlo svijetli 3 minute, a potom se gasi
	Usporeno treperenje	Postupak punjenja
	Ubrzano treperenje	Postupak uključivanja
Crveno	Baterija napunjena ispod 15 %	

Puštanje u rad nakon dužeg mirovanja ili potpunog pražnjenja baterija

Pokušate li robotskog čistača pustiti u rad s potpuno praznim baterijama, uređaj ne reagira. U tom slučaju za pokretanje uređaja postupite na sljedeći način:

- Uključite robota za čišćenje na sklopki uređaja.
- Pažljivo gurnite robota za čišćenja na stacionarni punjač.

Funkcije tipke AUTO

Pokretanje čišćenja

- Pritisnite tipku AUTO kad se robot za čišćenje nalazi u stanju pripravnosti.

Robot za čišćenje započinje s čišćenjem.

Način rada punjenja

- Držite tipku AUTO pritisnutom dvije sekunde kad se robot nalazi izvan stanice u stanju pripravnosti

Robot za čišćenje prelazi u način rada punjenja i vraća se do stanice.

Napomena: Tijekom čišćenja robot za čišćenje automatski se vraća do stanice ako je razina napunjenosti baterije niska.

Zaustavljanje robota za čišćenje

- Pritisnite tipku AUTO da biste zaustavili aktualnu radnju robota za čišćenje.

Robot za čišćenje prelazi u stanje pripravnosti.

Napomena: Ako se nakon 3 minute u stanju pripravnosti ne izvede nikakva radnja, robot prelazi u stanje mirovanja, a kontrolna se lampica gasi.

Buđenje robota za čišćenje

- Pritisnite tipku AUTO da biste probudili robota za čišćenje iz stanja mirovanja.

Vozni programi

Robot za čišćenje ima dva programa vožnje.

Vozni programi robotskog čistača	
1	Automatski način rada Normalno čišćenje <i>Robot čisti sva dostupna područja stana i sustavno prelazi preko njih.</i>
2	Način rada čišćenja određenog područja <i>Precizno čišćenje nekog područja koje je odabrao kupac (kvadrata od 1,5 m).</i>

Kraj rada i isključivanje

Ako želite da robot za čišćenje smjesta završi s radovima čišćenja ili ako želite primijeniti uređaj na nekom drugom mjestu.

- Pritisnite tipku AUTO.

- Isključite robota za čišćenje na sklopki uređaja.

Napomena: Ako se robotom za čišćenje nećete koristiti neko dulje vrijeme, prethodno pustite da se baterija do kraja napuni (vidi poglavlje „Puštanje u pogon“). Izvadite napunjenu bateriju (vidi poglavlje „Demontaža baterije“) i čuvajte je na hladnom i suhom mjestu.

Njega i održavanje

⚠ OPASNOST

Prije svih radova na održavanju isključite stanicu i robotski čistač!

Robotski čistač

Čišćenje kotačića

- Očistite radne površine kotača kada se isprljaju. Čestice prljavštine (kao npr. pijesak i slično) mogu prionuti uz radnu površinu kotača i tako oštetiti osjetljive glatke podove.

Čišćenje spremnika za prljavštinu

Slika 8

- Gurnite zasun na spremniku za prljavštinu prema dolje i izvucite ga.

Slika 9

- Gurnite zasun s obje strane spremnika za prljavštinu prema gore.

Slika 10

- Otvorite zaklopku spremnika za prljavštinu.
- Prljavštinu odložite u otpad i očistite spremnik za prljavštinu četkom.

Čišćenje filtra

- Demontaža spremnika za prljavštinu (vidi prethodni opis).

Slika 11

- Pritisnite gumb za otključavanje na ventilatoru. Ventilator će iskočiti.

Slika 12

- Izvadite filtar.
- Očistite filtar uz pomoć isporučene četke.

Demontaža/čišćenje valjaka za čišćenje

■ Demontaža valjaka za čišćenje

Slika **13**

- Zaporni nos držača valjaka za čišćenje pritisnite u smjeru strelice.
- Otklopite držač i zaštitnu rešetku.
- Prvo izvadite gumenu četku, a potom i valjkastu četku.

Slika **14**

- Niti i vlasi prerežite škarama.
- Uklonite obavijene niti i vlasi.
- **Čišćenje valjaka za čišćenje**
- Redovito čistite valjke za čišćenje četkom.

Demontaža/čišćenje bočne četke

Slika **15**

- Skinite vijak odvijačem.
- Izvadite bočnu četku iz držača.
- Uklonite obavijene niti i vlasi.

Čišćenje senzora

Slika **16**

- Redovito čistite senzore mekanom krpom.

Vađenje baterije iz pretinca za baterije

Slika **17**

- Bravicu baterije istodobno pritisnite prema unutra u smjeru strelice pa izvadite bateriju iz pretinca za baterije.
- Odvojite kabelski utikač baterije od kabelskog utikača pretinca za baterije.

Tehnički podaci

Robotski čistač

Napon baterije	14,52	V
Kapacitet baterije	2,6	Ah
Tip baterija	Li-ion	
Vrijeme punjenja baterije	3 - 4	h
Nazivna snaga	24	W
Jedno punjenje baterija dovoljno je za čišćenje u trajanju do	120	min
Razina zvučne snage L_{WA}	71	dB(A)
Zapremina spremnika za prijavštinu	0,35	l
Dimenzije	ø 340 x 96	mm
Težina	3,6	kg

Pridržavamo pravo na tehničke izmjene!

Zbrinjavanje rabljenih uređaja i akumulatora u otpad

- Za vađenje baterije robota za čišćenje vidi poglavlje „Vađenje baterije iz pretinca za baterije”.
- Bateriju odložite u otpad na ekološki prihvatljiv način (reciklažna dvorišta ili trgovci).
- Stari uređaj odložite u otpad na ekološki prihvatljiv način.

⚠ OPASNOST

Ne otvarajte bateriju, jer postoji opasnost od kratkog spoja kao i ispuštanja nadražujućih isparenja ili nagrizajućih tekućina.

Bateriju ne izlažite jakom sunčevom zračenju, toplini ili vatri, jer postoji opasnost od eksplozije.

Pomoć u slučaju smetnji

Otklanjanje smetnji na temelju šifre greške

Šifra	Značenje	Uzroci/posljedice	Otklanjanje
E001	Greška podnih senzora	Podni senzori su zaprljani	Isključite robota za čišćenje pa očistite podne senzore. Ponovo ga stavite na pod i uključite.
		Robot za čišćenje se zaglavio	Oslobodite robota za čišćenje.
E002	Plastični valjak ne funkcionira	Plastični valjak je blokiran.	Isključite robota za čišćenje pa prekontrolirajte dosjeda li ispravno plastični valjak te po potrebi očistite plastični valjak. Ponovo ga stavite na pod i uključite.
E003	Niska razina napunjenosti baterije	Robot za čišćenje ne čisti ispravno.	Stavite robota za čišćenje na stanicu da se napuni.
		Robot za čišćenje sam od sebe ne pronalazi put natrag do stacionarnog punjača.	
E004	Kotači se ne okreću	Kotači blokirani	Isključite robota za čišćenje pa uklonite blokadu kotača. Ponovo ga stavite na pod i uključite.
E005	Greška u kontaktu spremnika za prljavštinu	Spremnik za prljavštinu nije ispravan ili je krivo namješten.	Isključite robota za čišćenje pa ispravno namjestite spremnik za prljavštinu. Ponovo ga stavite na pod i uključite.
E006	Nema kontakta s podom	Robot za čišćenje se podigao ili prednji kotač nema kontakta s podom	Postavite robota za čišćenje na ravnu površinu.
E007	Bočna četka je blokirana	Bočna četka je jako zaprljana	Isključite robota za čišćenje pa očistite bočnu četku od nečistoće. Ponovo ga stavite na pod i uključite.
E008	Greška u rukovanju ili prikazu	Prikaz se ne mijenja ili gumb ne reagira.	Isključite pa ponovno uključite robota za čišćenje na sklopki uređaja.
E009	Greška u orijentaciji	Robot za čišćenje ne izvodi ispravnu vožnju tijekom koje čisti.	Obratite se servisnoj službi.
E010	Softver nije ispravno ažuriran	Robot za čišćenje ne izvodi tijekom čišćenja.	Iznova ažurirajte softver i pazite na to da robot za čišćenje stoji čvrsto na stanici i da imate stabilnu internetsku vezu.

Opće otklanjanje smetnji

Smetnja	Otklanjanje
Robot za čišćenje neprekidno prekida svoju vožnju tijekom koje čisti.	Ne izlažite robota za čišćenje prejakom svjetlu.
	Ne upotrebljavajte robota za čišćenje na crnom podu.
	Provjerite nisu li podni senzori zaprljani i eventualno ih očistite.
Robot za čišćenje se ne pokreće.	Provjerite je li robot za čišćenje uključen i napunjen.
Robot za čišćenje ne može se puniti.	Provjerite je li punjač ispravno priključen.

Uporaba aplikacije

Robotom za čišćenje može se dodatno upravljati i preko aplikacije.

Aplikaciju KÄRCHER Home & Garden možete preuzeti ovdje:



Pregled sadržaja

Opšte napomene	SR	5
Sigurnosne napomene	SR	5
Informacije o laseru	SR	8
Izjava o usklađenosti sa propisima EU	SR	8
Opis uređaja	SR	8
Funkcija i način rada	SR	9
Pripreme za puštanje u rad	SR	9
Rad	SR	9
Nega i održavanje	SR	10
Tehnički podaci	SR	11
Odlaganje starih uređaja i akumulatora u otpad	SR	11
Pomoć u slučaju smetnji	SR	12
Korišćenje aplikacije	SR	12

Opšte napomene



Pre prve upotrebe vašeg uređaja pročitajte ovo originalno uputstvo za rad, postupajte u skladu sa njim i sačuvajte ga za kasniju upotrebu ili za sledećeg vlasnika.

Namensko korišćenje

Uređaj se sastoji iz dve jedinice; jedne **stanice** i jednog robota za čišćenje **na baterijski pogon**.

- Predviđen je za potpuno automatsko čišćenje tvrdih podova i običnih tepiha i može da se primenjuje na svim uobičajenim podnim oblogama za samostalno, kontinuirano redovno čišćenje.
- Ovaj uređaj je konstruisan za privatnu upotrebu i nije predviđen za opterećenja profesionalne primene.

Robot za čišćenje koristiti isključivo:

- za čišćenje tvrdih podova i običnih tepiha u privatnom domaćinstvu.

Pažnja: Radi sprečavanja ogrebotina na osetljivim podnim oblogama (npr. mekanom mermeru) najpre isprobajte uređaj na nekom neupadljivom mestu.

Robot za čišćenje nemojte **koristiti** za čišćenje:

- mokrih podnih obloga.
- sanitarnih i drugih vlažnih prostorija.
- stepenica.
- stolova i polica.
- podruma ili potkrovlja.
- skladišnih prostorija, industrijskih hala i sličnog.
- na otvorenom.

Proizvođač ne preuzima odgovornost za eventualne štete nastale nenamenskim korišćenjem ili pogrešnim opsluživanjem aparata.

Zaštita čovekove okoline



Ambalaža se može ponovo preraditi. Molimo Vas da ambalažu ne bacate u kućne otpatke nego da je dostavite na odgovarajuća mesta za ponovnu preradu.



Stari uređaji sadrže vredne materijale koji se mogu reciklirati i treba ih dostaviti za ponovnu preradu. Primarne i punjive baterije sadrže materije koje ne smeju dospeti u čovekovu okolinu. Stoga Vas molimo da stare uređaje, primarne i punjive baterije odstranjujete putem odgovarajućih sabirnih sistema.

Odlaganje filtera u otpad

Filter je izrađen od ekološki prihvatljivih materijala. Ako ne sadrži usisane supstance, koje su zabranjene za kućni otpad, onda može da se odloži u otpad preko običnog kućnog otpada.

Napomene o sastojcima (REACH)

Aktuelne informacije o sastojcima možete pronaći na stranici:

www.kaercher.com/REACH

Obim isporuke

Sadržaj isporuke Vašeg uređaja je prikazan na ambalaži. Pre vađenja uređaja iz ambalaže proverite da li je sadržaj potpun.

Ako pribor nedostaje ili je došlo do oštećenja prilikom transporta, molimo da o tome obavestite svog prodavca.

Pribor i rezervni delovi

Koristite samo originalni pribor i originalne rezervne delove, oni pružaju garanciju za bezbedan i nesmetan rad uređaja.

Informacije o priboru i rezervnim delovima možete pronaći na www.kaercher.com.

Garancija

U svakoj zemlji važe garantni uslovi koje je izdala naša nadležna distributivna organizacija. Eventualne smetnje na uređaju za vreme trajanja garancije uklanjamo besplatno, ukoliko je uzrok greška u materijalu ili proizvodnji. U slučaju koji podleže garanciji obratite se sa potvrdom o kupovini Vašem prodavcu ili najbližoj ovlašćenoj servisnoj službi. (Adresu ćete naći na poleđini)

Sigurnosne napomene

- *Pre stavljanja u pogon pročitajte radno uputstvo Vašeg uređaja i pritom prvenstveno obratite pažnju na sigurnosne napomene.*
- *Natpisi na uređaju pružaju važne napomene za bezopasan rad.*
- *Osim ovih napomena u radnom uputstvu moraju se uvažavati i opšte sigurnosne napomene kao i zakonski propisi o zaštiti na radu.*

Električne komponente

⚠ OPASNOST

- *Mrežni utikač in utičnicu nikada ne dodirujte vlažnim rukama.*
- *Pre svake upotrebe proverite da li je priključni strujni kabl sa utikačem oštećen. Oštećen priključni strujni kabl odmah dajte na zamenu ovlašćenoj servisnoj službi/ električaru. Ne koristite uređaj sa oštećenim priključnim strujnim kablom.*
- *Popravke i radove na električnim sastavnim delovima sme da izvodi samo ovlašćena servisna služba.*
- *Nemojte da koristite nagrizajuća sredstva, sredstva za čišćenje stakla ili univerzalna sredstva za čišćenje! Uređaj nikada ne uranjajte u vodu.*
- *Utikač nemojte izvlačiti iz utičnice povlačenjem za strujni kabl.*
- *Ne prevlačite strujni priključni kabl preko oštih ivica i nemojte ga gnječiti.*
- *Nemojte koristiti strujni priključni kabl za nošenje ili prenos uređaja*

⚠ UPOZORENJE

- *Uređaj sme da se priključi samo na električni priključak kojeg je izveo elektroinstalater u skladu sa IEC 60364.*
- *Uređaj se sme priključiti samo na naizmeničnu struju.*

Napon strujne mreže mora da odgovara naponu navedenom na natpisnoj pločici.

- *Iz sigurnosnih razloga preporučujemo da uređaj uvek radi sa predspojenom automatskom zaštitnom sklopkom (okidna struja kvara najviše 30 mA).*
 - *Prilikom rada sasvim izvucite odnosno odmotajte strujni kabl uređaja.*
 - *Punjač koristite i čuvajte samo u suvim prostorijama.*
- Napomene o radu stanice za punjenje i punjenju robotskog čistača*
- *Na stanici za punjenje sme da se puni samo robotski čistač.*
 - *Punjive baterije robotskog čistača smeju da se pune samo na stanici za punjenje.*
 - **Opasnost od kratkog spoja!** *Ne stavljajte na kontakte stanice za punjenje nikakve predmete koji provode električnu struju, kao npr. odvijače i slično.*

Sigurno ophođenje

⚠ OPASNOST

Zabranjen je rad u prostorijama:

- *u kojima su instalirani alarmni sistemi ili detektori pokreta.*
- *u kojima vazduh sadrži zapaljiva isparenja benzina, ulja za loženje, razređivača, rastvarača, petroleja ili špiritusa (opasnost od eksplozije).*

- sa vatrom ili žarom u otvorenom kaminu bez nadzora.
- sa svećama koje gore bez nadzora.
- Ambalažne folije čuvajte van dohvata dece, jer postoji opasnost od gušenja!
- △ **UPOZORENJE**
- Uređajem ne smeju da rukuju deca, maloletne ili neosposobljene osobe.
- Ovaj uređaj nije predviđen da njime rukuju osobe sa smanjenim fizičkim, senzornim ili mentalnim mogućnostima opažanja ili s ograničenim iskustvom i znanjem, osim ukoliko ih lice koje je za njih odgovorno ne nadgleda ili upućuje u rad s uređajem.
- Deca smeju da koriste uređaj samo ako su starija od 8 godina i ako ih osoba koja je nadležna za njihovu sigurnost neprestano nadgleda i upućuje u način korišćenja uređaja i eventualne opasnosti.
- Deca ne smeju da se igraju uređajem.
- Nadgledajte decu kako biste sprečili da se igraju sa uređajem.
- Deca ne smeju obavljati poslove održavanja i čišćenja uređaja bez nadzora.

△ **OPREZ**

- Pre svakog čišćenja/ održavanja, uređaj isključiti i izvući strujni utikač.

PAŽNJA

- Zaštite uređaj od ekstremnih vremenskih uslova, vlage i vreline.
- Temperaturno područje primene: 5 - 40°C.

Ostale opasnosti

△ **OPASNOST**

Opasnost od eksplozije!

- Zabranjen je rad u područjima u kojima pretila opasnost od eksplozija.
- Nemojte da usisavate eksplozivne ili zapaljive gasove, tečnosti ili prašine!
- Nemojte da usisavate reaktivnu metalnu prašinu (od npr. aluminijuma, magnezijuma ili cinka)!
- Nemojte da usisavate nerazređene kiseline ili baze!
- Ne usisavajte zapaljene ili užarene predmete!

△ **OPREZ**

- Kako bi se izbegle nesreće ili povrede, prilikom transporta imajte u vidu težinu uređaja (vidi tehničke podatke).
- Aparat sadrži rotirajuću valjkastu četku, stoga za vreme rada ni u kom slučaju ne smete zahvatati u njega alatom ili prstima!
- Nemojte stajati niti sedeti na stanici odnosno na robotskom čistaču.

- *Postoji opasnost od saplitanja o robotski čistač koji se samostalno kreće po prostoriji.*
- *Robotski čistač može udarcima prevrnuti manje predmete (na primer predmete na stolovima ili manje komade nameštaja).*
- *Robot može da se zaplete o viseće telefonske ili strujne kablove, stolnjake, kanape, pojaseve i slično, što može dovesti do padanja predmeta.*

Stepeni opasnosti

⚠ OPASNOST

Napomena koja ukazuje na neposredno preteću opasnost koja dovodi do teških telesnih povreda ili smrti.

⚠ UPOZORENJE

Napomena koja ukazuje na eventualno opasnu situaciju koja može dovesti do teških telesnih povreda ili smrti.

⚠ OPREZ

Napomena koja ukazuje na eventualno opasnu situaciju, koja može izazvati lakše telesne povrede.

PAŽNJA

Napomena koja ukazuje na eventualno opasnu situaciju koja može izazvati materijalne štete.

Punjač

Koristiti sledeći adapter:

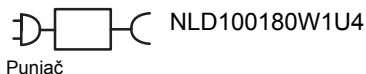

⚠ UPOZORENJE

Bateriju punite samo u priloženom originalnom punjaču ili punjaču koji za to odobri firma KÄRCHER.



Nemojte bacati bateriju u vatru.



Nemojte bacati bateriju u vodu.

Informacije o laseru

⚠ UPOZORENJE

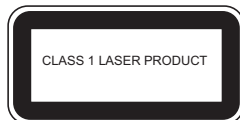

Ova etiketa nije mogla da se postavi na proizvod zbog nedostatka prostora.

Izjava o usklađenosti sa propisima EU

uređaj	Tip	Frekvencija MHz	Snaga max. ERP
RC 3	WLAN	2412-2472	60 mW

Ovim kompanija Alfred Kärcher SE & Co. KG, izjavljuje da je tip radioaparata Robo Cleaner u skladu sa direktivom 2014/53/EU. Puni tekst EU izjave o usklađenosti možete pronaći na www.kaercher.com/rc3.

Opis uređaja

Slike pogledajte na preklapnoj stranici!

- 1 Stanica
- 2 Priključak strujnog utikača
- 3 Donji deo stanice
- 4 Kontakti za punjenje
- 5 Posuda za prljavštinu
- 6 Ventilator
- 7 Prekidač uređaja
- 8 Podni senzori
- 9 Bočna četka
- 10 Kontakti za punjenje
- 11 Prednji točak
- 12 Baterija/odeljak za baterije
- 13 Gumena četka
- 14 Valjkasta četka
- 15 Laserski senzor
- 16 Prikaz
- 17 Taster AUTO (sa kontrolnom lampicom)
- 18 Mrežni uređaj



Funkcija i način rada

Uređaj se sastoji iz dve jedinice; jedne **stanice** i jednog robota za čišćenje **na baterijski pogon**.

Robotski čistač

Mobilni robot za čišćenje se snabdeva energijom iz ugrađene baterije. Sa jednim punjenjem baterije, robot za čišćenje može da čisti do 120 minuta.

Ako punjenje baterije opadne, on samostalno traži svoju stanicu kao bi se na njoj napunio. Kod dužeg traženja isključuje agregate za čišćenje da bi uštedio energiju tokom pretraživanja.

Robot za čišćenje se kreće sistematski. Uz pomoć laserskog senzora na kameri skenira prostoriju i čisti je korak po korak. Pri tome izbegava prepreke.

Pljosnata konstrukcija robota omogućava čišćenje i ispod delova nameštaja kao što su kreveti, kauči i ormani.

Robot za čišćenje raspolaže pouzadnim sensorima pada koji prepoznaju stepenice i ivice i sprečavaju padove.

Stanica robotskog čistača

Baterija robota za čišćenje se puni na stanici.

Napomena

- Ako robot za čišćenje počinje sa radovima čišćenja sa stanice, onda se robot u slučaju nedostatka punjenja struje vraća u stanicu. Čim je završen proces punjenja, robot samostalno napušta stanicu i nastavlja sa radovima čišćenja.
- Kada robot za čišćenje završi sa radovima čišćenja, takođe se vraća u stanicu u svrhu punjenja.

Pripreme za puštanje u rad

Raspakovavanje uređaja



Ambalaža se može ponovo preraditi. Molimo Vas da ambalažu ne bacate u kućne otpatke nego da je dostavite na odgovarajuća mesta za ponovnu preradu.

Obim isporuke

	RC 3	RC 3 Premium
Deo	Komada	Komada
Robot za čišćenje	1	1
Stanica	1	1
Baterija	1	1
Filter (prethodno instaliran)	2	3
Mrežni uređaj	1	1
Bočna četka	1	2
Iletka za mišljenje	1	1
Odvijač	1	1
Zavrtnanj	2	2
Gumena četka (već postoji u uređaju)	1	1
Valjkasta četka (već postoji u uređaju)	1	1

- Pri raspakovavanju proverite da li se u paketu nalaze svi delovi.

Ukoliko neki delovi nedostaju ili ako prilikom raspakovavanja ustanovite štetu nastalu tokom transporta, o tome odmah obavestite svog prodavača.

Umetanje baterije u odeljak za baterije

Slika 1

- Spojiti kablovski utikač baterije sa kablovskim utikačem odeljka za baterije.
- Istovremeno blokadu baterije pritisnuti unutra u smeru strelice i uglati bateriju u odeljak za baterije.

Montaža uređaja

Slika 2

- Čvrsto zaviti zavrtnjima bočnu četku.

Montaža stanice

Slika 3

- Gurnuti gornji deo stanice na osnovu sve dok se ne uglati.

Uputstvo za postavljanje stanice

Položaj stanice treba izabrati tako da robot za čišćenje može bez teškoća da dođe do iste.

Slika 4

- Očistiti površine za odlaganje pre postavljanja stanice.
- Stanicu postaviti tako da 1 m ispred nje i 0,5 m sa strana nema nikakvih prepreka.
- Stanicu postaviti ravno.

Rad

Pripreme za čišćenje

Pažnja:

Pre rada robotskog čistača treba ukloniti sve prepreke sa poda, stepenica i pragova.

Prepreke na primer mogu da budu:

–	novine, knjige, časopisi, papir
–	odeća, igračke, kompaktni diskovi
–	plastične vreće
–	boce, čaše
–	zavese na podu
–	prostirke za kupatilo

Saveti i preporuke

- Posmatrajte robot tokom prvih nekoliko ciklusa čišćenja i pravovremeno iz prostorije uklonite prepreke koje ne može savladati. Time ćete sprečiti neželjene prekide u radu.
- Pre puštanja robotskog čistača u rad pospremite prostoriju isto onako kao što biste to uradili pre običnog usisavanja. Sklonite sa poda sve predmete koji bi mogli biti nehotice usisani.
- Viseće kablove, kanape i zavese zavezite na većoj visini, kako biste izbegli povlačenje.
- Svi kablovi itd. moraju da se uklone sa poda pre upotrebe robota za čišćenje.
- Obratiti pažnju da baterija bude u potpunosti napunjena ako uređaj skladištite duže od 4 meseca i izvaditi bateriju iz uređaja.
- Vodite računa da za vreme čišćenja sva vrata na prostoriji budu zatvorena.

- Vodite računa da za vreme čišćenja celokupnog sprata robotski čistač ne može dospeti iza vrata.

Stavljanje u pogon

Slika 5

- Utaknuti utikač za punjenje u priključak stanice.
- Umetnite utikač u prikladnu utičnicu.

Slika 6

- Uključite robotski čistač.
Robot za čišćenje ispušta akustični signal. Signalna lampica treperi oko 15 s, a zatim svetli trajno.
Robot za čišćenje se nalazi u režimu pripravnosti.

Slika 7

- Postavite robotski čistač ispred stanice na pod.
- Gurnuti pažljivo robot za čišćenje na stacionarni punjač.
Postupak punjenja počinje akustičnim signalom.
- Pritisnuti taster Start za uključivanje robota za čišćenje.
Napomena: *Nakon što robot za čišćenje napusti stacionarni punjač, više nemojte menjati poziciju stacionarnog punjača. Robot za čišćenje, u suprotnom, više neće moći da pronađe stacionarni punjač.*

Indikator		
Belo	Stalno svetlo (ima 3 značenja)	<ul style="list-style-type: none"> – Tokom pokreta čišćenja – Kada je završen postupak punjenja – Kada je u režimu pripravnosti, lampica svetli 3 minuta, nakon toga se isključuje
	Usporeno treperenje	Postupak punjenja
	Ubrzano treperenje	Postupak uključivanja
Crveno	Punjenje baterije ispod 15 %	

Pokretanje nakon dužeg mirovanja ili potpunog pražnjenja baterija

Pri pokušaju pokretanja robotskog čistača sa potpuno praznim baterijama, uređaj uopšte ne reaguje. U tom slučaju za ponovno puštanje uređaja u rad postupite na sledeći način:

- Uključite robot za čišćenje na prekidaču uređaja.
- Gurnuti pažljivo robot za čišćenje na stacionarni punjač.

Funkcije tastera AUTO

Pokretanje čišćenja

- Pritisnuti taster AUTO kada se robot za čišćenje nalazi u režimu pripravnosti.
Robot za čišćenje započinje pokrete čišćenja.

Režim punjenja

- Taster AUTO držati pritisnutim u trajanju od dve sekunde kada se robot nalazi u režimu pripravnosti izvan stanice
Robot za čišćenje prelazi u režim punjenja i vraća se nazad u stanicu.
Napomena: *Tokom postupka čišćenja robot za čišćenje se automatski vraća do stanice ako je nivo napunjenosti baterije nizak.*

Zaustavljanje robota za čišćenje

- Pritisnuti taster AUTO za zaustavljanje trenutne aktivnosti robota za čišćenje.
Robot za čišćenje prelazi u režim pripravnosti.
Napomena: *Ako se nakon 3 minuta u režimu pripravnosti ne izvrši nikakva aktivnost, onda robot prelazi u stanje mirovanja, a kontrolna lampica se gasi.*

Buđenje robota za čišćenje

- Pritisnuti taster AUTO za buđenje robota za čišćenje iz stanja mirovanja.

Vozni programi

Robot za čišćenje ima dva programa vožnje.

Vozni programi robotskog čistača	
1	Automatski režim Normalno čišćenje <i>Robot čisti sva područja stana i odrađuje ih sistematski.</i>
2	Režim ciljanog čišćenja <i>Precizno čišćenje područja koje je izabrao kupac (jedan kvadrat od 1,5 m).</i>

Kraj rada i isključivanje

Ako robot za čišćenje treba odmah da završi radove na čišćenju ili uređaj treba da se koristi na nekom drugom mestu.

- Pritisnuti taster AUTO.
- Isključite robot za čišćenje na prekidaču uređaja.
Napomena: *Ako se robot za čišćenje neće koristiti duži vremenski period, onda bateriju prethodno treba u potpunosti napuniti (pogledajte poglavlje „Puštanje u pogon“).*
Izvaditi napunjenu bateriju (pogledajte poglavlje „Demontaža baterije“) i čuvati je na hladnom i suvom mestu.

Nega i održavanje

⚠ OPASNOST

Pre svih radova na održavanju isključite stanicu i robotski čistač!

Robotski čistač

Čišćenje točkova

- Očistite radne površine točkova kada se isprljaju.
Čestice prljavštine (kao npr. pesak i sl.) mogu prionuti uz radnu površinu točkova i tako oštetiti osetljivije glatke podove.

Čišćenje posude za prljavštinu

Slika 8

- Gurnuti zasun na posudi za prljavštinu prema dole i izvaditi ga.

Slika 9

- Gurnuti zasune na obe strane posude za prljavštinu prema gore.

Slika 10

- Otvoriti poklopac posude za prljavštinu.
- Ukloniti prljavštinu i očistiti posudu za prljavštinu četkom.

Čišćenje filtera

- Demontirati posudu za prljavštinu (pogledajte prethodni opis).

Slika 11

- Pritisnuti dugme za deblokadu na ventilatoru.

Ventilator će iskočiti.

Slika 12

- Izvaditi filter.
- Očistiti filter pomoću isporučene četke.

Demontaža/čišćenje valjaka za čišćenje

■ Demontaža valjaka za čišćenje

Slika 13

- Pritisnuti u smeru strelice vrh za deblokadu na držaču za valjke za čišćenje.
- Otklopiti držač i zaštitnu rešetku.
- Prvo skinuti gumenu četku, a zatim valjkastu četku.

Slika 14

- Prekinuti niti i dlake makazama.
- Ukloniti niti i dlake koje su se zaplele.
- Čišćenje valjaka za čišćenje
- Redovno čistiti valjke za čišćenje pomoću četke.

Demontaža/čišćenje bočne četke

Slika 15

- Ukloniti zavrtanj pomoću odvijača.
- Izvaditi bočnu četku iz držača.
- Ukloniti niti i dlake koje su se zaplele.

Čišćenje senzora

Slika 16

- Redovno čistiti senzore pomoću mekane krpe.

Vađenje baterije iz odeljka za baterije

Slika 17

- Istovremeno pritisnuti prema unutra u smeru strelice blokadu baterije i izvaditi bateriju iz odeljka za baterije.
- Kablovski utikač baterije odvojiti od kablovskog utikača odeljka za baterije.

Tehnički podaci

Robotski čistač

Napon baterije	14,52	V
Kapacitet baterije	2,6	Ah
Tip baterija	Li-Ion	
Vreme punjenja baterije	3-4	h
Nominalna snaga	24	W
Jedno punjenje baterija dovoljno je za čišćenje u trajanju do	120	min
Nivo zvučne snage L _{WA}	71	dB(A)
Zapremina posude za prljavštinu	0,35	l
Dimenzije	∅ 340 x 96	mm
Težina	3,6	kg

Zadržavamo pravo na tehničke promene!

Odlaganje starih uređaja i akumulatora u otpad

- Izvaditi bateriju robota za čišćenje, pogledajte poglavlje „Vađenje baterije iz odeljka za baterije“.
- Odložiti bateriju u otpad na ekološki prihvatljiv način (mesta za sakupljanje ili trgovci).
- Odložiti stari uređaj na ekološki prihvatljiv način.

⚠ OPASNOST

Ne otvarajte bateriju, jer postoji opasnost od kratkog spoja kao i ispuštanja nadražujućih isparenja ili nagrizajućih tečnosti.

Bateriju ne izlažite jakom sunčevom zračenju, toploti ili vatri, jer postoji opasnost od eksplozije.

Pomoć u slučaju smetnji

Otklanjanje smetnji na osnovu šifri greške

Šifra	Značenje	Uzroci/posledice	Otklanjanje
E001	Greška na senzoru za pod	Senzor za pod zaprljan	Isključiti robota za čišćenje i očistiti senzore za pod. Ponovo ga stavite na pod i uključite.
		Robot za čišćenje je zaglavljen	Osloboditi robota za čišćenje.
E002	Valjak od plastike ne funkcioniše	Valjak od plastike je blokiran.	Isključiti robota za čišćenje i proveriti ispravan položaj valjka od plastike, te, po potrebi, očistiti valjak od plastike. Ponovo ga stavite na pod i uključite.
E003	Punjenje baterije suviše nisko	Robot za čišćenje ne čisti pravilno.	Postaviti robota za čišćenje na stanicu u svrhu punjenja.
		Robot za čišćenje ne može samostalno da se vrati do stanice.	
E004	Točkovi se ne okreću	Točkovi su blokirani	Isključiti robota za čišćenje i otkloniti blokadu točkova. Ponovo ga stavite na pod i uključite.
E005	Greška u kontaktu posude za prljavštinu	Posuda za prljavštinu nije umetnuta ili je pogrešno umetnuta.	Isključiti robota za čišćenje i pravilno postaviti posudu za prljavštinu. Ponovo ga stavite na pod i uključite.
E006	Nema kontakta s podom	Robot za čišćenje je udario ili prednji točak nema kontakt s podom	Postaviti robot za čišćenje na ravnu površinu.
E007	Bočna četka je blokirana	Bočna četka je veoma zaprljana	Isključiti robot za čišćenje i ukloniti nečistoću sa bočne četke. Ponovo ga stavite na pod i uključite.
E008	Greška pri rukovanju ili signalizaciji	Signalizacija se ne menja ili taster ne reaguje.	Isključiti robot za čišćenje na prekidaču uređaja i ponovo ga uključiti.
E009	Greška pri orijentaciji	Robot za čišćenje ne izvodi pravilne pokrete kod čišćenja.	Stupiti u kontakt sa korisničkom službom.
E010	Softver nije pravilno ažuriran	Robot za čišćenje ne izvodi postupak čišćenja.	Ponovo ažurirati softver i obratiti pažnju da robot za čišćenje bude stabilno postavljen na stanicu i da je stabilna veza sa internetom.

Opšte otklanjanje grešaka

Smetnja	Otklanjanje
Robot za čišćenje stalno prekida pokrete čišćenja.	Ne koristiti robot za čišćenje uz suviše jako svetlo.
	Ne koristiti robot za čišćenje na crnim podovima.
	Proveriti da li su zaprljani senzori za pod i, po potrebi ih očistiti.
Robot za čišćenje se ne pokreće.	Proveriti da li je robot za čišćenje uključen i napunjen.
Robot za čišćenje ne može da se napuni.	Proveriti da li je punjač pravilno priključen.

Korišćenje aplikacije

Robotom za čišćenje se dodatno može upravljati preko aplikacije.

Aplikacija KÄRCHER Home & Garden može ovde da se preuzme:



Съдържание

Общи указания	BG	5
Указания за безопасност	BG	5
Информация за лазера	BG	9
ЕС Декларация за съответствие	BG	9
Описание на уреда	BG	9
Функция и начин на работа	BG	9
Подготовка за пускане в експлоатация	BG	9
Експлоатация	BG	10
Грижи и поддръжка	BG	11
Технически данни	BG	12
Отстраняване на стари уреди и батерии като отпадъци	BG	12
Помощ при проблеми	BG	13
Ползване на приложението	BG	13

Общи указания



Преди първото използване на Вашия уред прочетете това оригинално упътване за работа, действайте според него и го запазете за по-късно използване или за следващия притежател.

Употреба по предназначение

Уредът се състои от два модула; **станция** и задвижван от акумулираща батерия **почистващ робот**.

- Той е предвиден за напълно автоматично почистване на твърди подове и мъхести килими, и може да се използва върху всички стандартни подови настилки за автономно, непрекъснато поддържащо почистване.
- Този уред е разработен за частна употреба и не е предвиден за натоварванията на промишлената употреба.

Използвайте почистващия робот само:

- за почистване на твърди подове и мъхести килими в частни домакинства.

Внимание: За избягване на надрасвания на много чувствителни подови настилки (напр. мек мрамор), моля първо да тествате на не забележимо място.

Не използвайте почистващия робот за почистване:

- на мокри подови настилки.
- на перални или други влажни помещения.
- на стълби.
- на плотове на маси и полици.
- на мази и тавани.
- на складови помещения, индустриални сгради и т.н.
- на открито.

Производителят не поема гаранция за евентуални повреди, които са причинени поради използване не по предназначението или неправилно обслужване.

Опазване на околната среда



Опаковъчните материали могат да се рециклират. Моля не хвърляйте опаковките при домашните отпадъци, а ги предайте на вторични суровини с цел повторна употреба.



Старите уреди съдържат ценни материали, подлежащи на рециклиране, които могат да бъдат употребени повторно. Батериите и акумулаторите съдържат вещества, които не бива да попадат в околната среда. Поради това моля отстранявайте старите уреди, батериите и акумулаторите посредством подходящи за целта системи за събиране.

Отстраняване на филтри като отпадък

Филтърът е произведен от материали, които не са опасни за околната среда.

Ако не съдържа засмукани субстанции, които са забранени за битовите отпадъци, той може да бъде изхвърлян заедно с обичайните битови отпадъци.

Указания за съставките (REACH)

Актуална информация за съставките ще намерите на:

www.kaercher.com/REACH

Обем на доставката

Обемът на доставка на уреда е изобразен на опаковката. При разопаковане проверете дали съдържанието е пълно.

При липсващи принадлежности или при транспортни щети моля уведомете Вашия търговец.

Принадлежности и резервни части

Използвайте само оригинални аксесоари и оригинални резервни части, по този начин осигурявате безопасната и безпроблемна експлоатация на уреда.

Можете да намерите информация за аксесоари и резервни части на www.kaercher.com.

Гаранция

Във всяка страна важат гаранционните условия, публикувани от оторизираната от нас дистрибуторска фирма. Евентуални повреди на Вашия уред ще отстраним в рамките на гаранционния срок безплатно, ако се касае за дефект в материалите или при производство. В гаранционен случай се обвързват към дистрибутора или най-близкия оторизиран сервиз, като представите касовата бележка. (Адресите ще намерите на задната страница)

Указания за безопасност

- **Преди пускане в експлоатация прочетете Упътването за работа на Вашия уред и спазвайте особено указанията за сигурност.**
- **Предупредителните и указателните табелки на уреда дават важни напътствия за безопасна работа.**

- Освен указанията в това ръководство трябва да се спазват и общовалидните законодателни предписания за безопасност и предпазване от нещастни случаи.

Електрически компоненти

⚠ ОПАСНОСТ

- Никога не докосвайте контакта и щепсела с влажни ръце.
- Преди всяка употреба проверявайте мрежовия захранващ кабел с щепсела за щети. Незабавно ангажирайте специализиран сервиз/електротехник със смяната на повредения мрежови захранващ кабел. Не пускайте в експлоатация уреда с повреден мрежови захранващ кабел.
- Ремонтни работи и работи по електрическите елементи могат да се извършват само от оторизиран сервиз.
- Не използвайте абразивни средства, препарати за почистване на стъкло или универсални почистващи препарати! Никога не потапяйте уреда във вода.
- Не изваждайте щепсела посредством издърпване на мрежовия кабел от контакта.
- Захранващия кабел да се се дърпа в близост до ос-

три ръбове и да се притиска.

- Не носете / не транспортирайте уреда за захранващия кабел.

⚠ ПРЕДУПРЕЖДЕНИЕ

- Съвързането на уреда е позволено само към електрически извод, изпълнен от електроинсталатор съгласно IEC 60364.
- Съвързвайте уреда само към променлив ток. Напрежението от мрежата трябва да съпада с посоченото напрежение на фирмената табелка.
- По причини на сигурността принципно препоръчваме задействането на уреда през защитно приспособление за падове в напрежението (макс. 30 mA).
- Преди работа изтеглете / развийте мрежовия кабел изцяло от уреда.
- Зарядното устройство трябва да се използва и съхранява само в сухи помещения.

Указания за режима на зареждане на станцията за зареждане и почистващия робот

- С приспособлението за зареждане на станцията е позволено само зареждането на почистващия робот.
- Зареждането на акумулиращите батерии на почистващия робот е позволено само на приспособле-

нието за зареждане на станцията.

- **Опасност от късо съединение!** Дръжте проводимите предмети (напр. отвертки или подобни) далече от контактите за зареждане.

Сигурно боравене

⚠ ОПАСНОСТ

Забранена е работата в помещението:

- които са подсигурени с алармена инсталация или датчици за движение.
- в които въздухът съдържа газове на бензин, нафта, разредители за бои, разтворители, петрол или спирт (опасност от експлозия).
- с горящ огън или жар в откритата камина без наблюдение.
- с горящи свещи без наблюдение.
- Дръжте опаковъчното фолио далече от обсега на деца, съществува опасност от задушаване!

⚠ ПРЕДУПРЕЖДЕНИЕ

- Уредът не трябва да се използва от деца, младежи или неоторизирани лица.
- Този уред не е предназначен за това, да бъде използван от лица с ограничени физически, сензорни и умствени способности и липса на опит и/или липса на познания, освен ако те

са под надзора на отговарящо за тяхната безопасност лице или са получили от него инструкции, как да използват уреда.

- Позволено е деца да използват уреда, само ако са над 8 годишни и ако са под надзора на лице, което се грижи за тяхната безопасност или са получили от него инструкции за използването на уреда и получаващите се опасности и са ги разбрали.
- Децата не бива да играят с уреда.
- Децата трябва да бъдат под надзор, за да се гарантира, че няма да играят с уреда.
- Почистването и поддръжката от страна на потребителя не бива да се извършват от деца без надзор.

⚠ ПРЕДПАЗЛИВОСТ

- Преди всяко почистване/поддръжка изключвайте уреда и издърпвайте мрежовия щепсел.

ВНИМАНИЕ

- Газете уреда от екстремни климатични влияния, влажност и горещина.
- Температурен диапазон: 5 - 40°C.

Други опасности

⚠ ОПАСНОСТ

Опасност от експлозия!

- **Забранена е експлоатацията в зони, в които има опасност от експлозии.**
- **Не изсмуквайте експлозивни или горими газове, течности и прах!**
- **Не изсмуквайте реактивен метален прах (напр. алуминий, магнезий или цинк)!**
- **Не изсмуквайте неразредени киселини или основи!**
- **Не засмуквайте горящи или тлеещи предмети!**

⚠ ПРЕДПАЗЛИВОСТ

- **За да избегнете злополуки или наранявания при транспортиране, вземете под внимание теглото на уреда (вижте Технически данни).**
- **Уредът съдържа въртящ се вал на четките, в никакъв случай по време на експлоатация да се бърка вътре с пръсти или инструменти!**
- **Не заставайте или не сядайте върху станцията респ. почистващия робот.**
- **Има опасност от препъване поради придвижващия се почистващ робот.**
- **Поради сблъсък с почистващия робот могат да паднат предмети „също предмети върху маси или малки мебели).**

- **Почистващият робот може да се закачи на висящи телефонни кабели, електрически кабели, покривки за маса, шнулове, колани и т.н. Това може да доведе до падане на предмети.**

Степени на опасност

⚠ ОПАСНОСТ

Указание за непосредствено грозяща опасност, която води до тежки телесни наранявания или до смърт.

⚠ ПРЕДУПРЕЖДЕНИЕ

Указание за възможна опасна ситуация, която може да доведе до тежки телесни наранявания или до смърт.

⚠ ПРЕДПАЗЛИВОСТ

Указание за възможна опасна ситуация, която може да доведе до леки наранявания.

ВНИМАНИЕ

Указание за възможна опасна ситуация, която може да доведе до материални щети.

Зарядно устройство

Използвайте следния адаптер:



Зарядно устройство

⚠ ПРЕДУПРЕЖДЕНИЕ

Зареждайте акумулиращата батерия само с приложеното оригинално зарядно устройство или с разрешено от KÄRCHER зарядно устройство.



Не хвърляйте акумулатора в огън.



Не хвърляйте акумулатора във вода.

Информация за лазера

▲ ПРЕДУПРЕЖДЕНИЕ

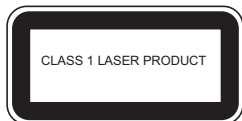

Поради ограничения за пространство, този етикет не може да бъде поставен върху продукта.

ЕС Декларация за съответствие

Уред	Конструкция	Честота MHz	Мощност max. ERP
RC 3	WLAN	2412-2472	60 mW

С настоящото Alfred Kärcher SE & Co. KG декларира, че радио уредът Robo Cleaner е в съответствие с Директива 2014/53/ЕС. Пълният текст на декларацията за съответствие на ЕС ще намерите на www.kaercher.com/rc3.

Описание на уреда

Вижте схемите на разгънатата страница!



- 1 станция
- 2 Извод мрежов щепсел
- 3 Станция - долна част
- 4 Контакти за зареждане
- 5 Резервоар за отпадъци
- 6 Вентилатор
- 7 Прекъсвач на уреда
- 8 Сензори за подова повърхност
- 9 Странична четка
- 10 Контакти за зареждане
- 11 Предно колело
- 12 Акумулираща батерия/Отделение за батерията
- 13 Гумена четка
- 14 Валяк с четка
- 15 Лазерен сензор
- 16 Индикация
- 17 Бутон AUTO (с контролна лампа)
- 18 Уред с мрежово захранване

Функция и начин на работа

Уредът се състои от два модула; **станция** и задвижван от акумулираща батерия **почистващ робот**.

Почистващ робот

Мобилен почистващ робот получава своята енергия от вградена акумулираща батерия. С едно зареждане на акумулиращата батерия почистващият робот може да почиства до 120 минути.

Щом зарядът на акумулиращата батерия спадне, той автоматично търси станцията, за да се зареди. При по-продължително търсене той изключва почистващите агрегати, за да спести енергия при търсенето.

Почистващият робот се движи систематично. С мощта на сензора камера-лазер той сканира помещението и го почиства поетапно. При това той заобикаля препятствия.

Плоската конструкция на почистващия робот му позволява да почиства и под мебели като легла, дивани и шкафове.

Почистващият робот е оборудван с надеждни сензори срещу падане, които разпознават стълби и прагове, и предотвратяват падане.

Станция за почистващия робот

В станцията се зарежда акумулиращата батерия на почистващия робот.

Указание

- Ако почистващият робот започне работата по почистването от станцията, при недостатъчно зареждане с електричество той се връща обратно към станцията. Когато процесът на зареждане е приключил, роботът автоматично напуска станцията и продължава работата по почистването.
- Когато почистващият робот е приключил работите по почистването, също се връща при почистващата станция за зареждане.

Подготовка за пускане в експлоатация

Разпакувайте уреда



Опаковъчните материали могат да се рециклират. Моля не хвърляйте опаковките при домашните отпадъци, а ги предайте на вторични суровини с цел повторна употреба.

Обхват на доставката

	RC 3	RC 3 Premium
Част	Броя	Броя
Почистващ робот	1	1
станция	1	1
Акумулаторна батерия	1	1
Филтър (предварително монтиран)	2	3
Уред с мрежово захранване	1	1
Странична четка	1	2
Почистваща четка	1	1
Отвертка	1	1
Винт	2	2
Гумена четка (вече е поставена в уреда)	1	1
Валяк с четка (вече е поставена в уреда)	1	1

- При разопаковането проверете дали всички части са налице. Ако липсват части или при разопаковането установите транспортни дефекти, незабавно уведомете Вашия търговец.

Поставяне на акумулиращата батерия в отделението за батерията

Фигура 1

- Свържете щепсела на кабела на акумулиращата батерия с щепсела на кабела на отделението за батерията.

- Едновременно натиснете навътре блокировка-та на акумулиращата батерия по посока на стрелката и оставете акумулиращата батерия да се фиксира в отделението за батерията.

Монтиране на уреда

Фигура **2**

- Завинтете страничната четка.

Монтиране на станцията

Фигура **3**

- Натиснете горната част на станцията върху основата, докато се фиксира.

Указания за разполагане на станцията

Позицията на станцията трябва да се избира така, че почистващият робот да може да я достига без проблем.

Фигура **4**

- Почиствайте контактните площи, преди да поставите станцията.
- Поставяйте станцията така, че 1 m пред нея и 0,5 m от страни да няма никакви препятствия.
- Разположете станцията на равно място.

Експлоатация

Подготовка за почистването

Внимание:

Преди работа на почистващия робот моля да се погрижите за това, на пода, на стълбите или праговете да няма препятствия.

Препятствия могат да бъдат например:

- вестници, книги, списания, хартия
- дрехи, играчки, CD
- пластмасови торбички
- бутилки, стъклени чаши
- завеси на пода
- постелки за баня

Полезни съвети

- Наблюдавайте почистващия робот при първите работи по поддръжката. Препятствията, които не могат да бъдат преодолені, трябва да се отстраняват своевременно. По този начин ще избегнете ненужните прекъсвания.
- Преди да използвате почистващия робот, подредете помещението така, като че ще почиствате с прахосмукачка. Не оставяйте отделни предмети на пода.
- Свържете висящите кабели, шнуrowe или завеси нагоре, за да избегнете изтеглянето им надолу.
- Преди употреба на почистващия робот всички кабели трябва да бъдат махнат от пода.
- Погрижете се акумулиращата батерия да е заредена напълно, ако ще съхранявате уреда по-дълго от 4 месеца, и извадете акумулиращата батерия от уреда.
- При почистване на едно помещение внимавайте за това, всички врати да бъдат затворени.
- При почистването на един етаж внимавайте за това, почистващият робот да не попада зад врата.

Пускане в експлоатация

Фигура **5**

- Включете щепсела за зареждане в извода на станцията.

- Поставете щепсела в подходящ контакт.

Фигура **6**

- Включете почистващия робот.

Почистващият робот издава звуков сигнал. Сигналната лампа мига припл. 15 s и след това свети непрекъснато.

Почистващият робот се намира в режим Standby.

Фигура **7**

- Разположете почистващия робот на пода пред станцията.

- Внимателно плъзнете почистващия робот върху станцията за зареждане.

Процесът на зареждане започва със звуков сигнал.

- Натиснете бутона Старт, за да включите почистващия робот.

Указание: След като почистващият робот е напуснал станцията за зареждане, не променяйте нейната позиция. В противен случай почистващият робот вече не открива станцията за зареждане.

Контролна лампа

Бяла	Постоянна светлина (има 3 значения)	– По време на хода на почистване – Когато процесът на зареждане е приключил – Когато в режим Standby, лампата свети в продължение на 3 минути, след това се изключва
	Бавно мигане	Процес зареждане
	Бързо мигане	Процес на включване
Червена	Заряд на акумулиращата батерия под 15 %	

Пускане в експлоатация след продължителен престой или празна акумулираща батерия

Ако почистващият робот бъде пуснат в експлоатация с напълно изпразнена акумулираща батерия, уредът не дава признаци за функциониране. Тогава постъпете по следния начин, за да можете да използвате уреда:

- Включете почистващия робот от прекъсвача на уреда.

- Внимателно плъзнете почистващия робот върху станцията за зареждане.

Функции на бутона AUTO

Стартиране на почистването

- Натиснете бутона AUTO, когато почистващият робот се намира в режим Standby.

Почистващият робот започва хода на почистване.

Режим на зареждане

- Задържете бутона AUTO натиснат в продължение на две секунди, когато почистващият робот се намира извън станцията в режим Standby

Почистващият робот преминава в режим на зареждане и се връща към станцията.

Указание: По време на хода на почистване почистващият робот се връща автоматично към станцията, ако зарядът на акумулиращата батерия е нисък.

Спиране на почистващия робот

→ Натиснете бутона AUTO, за да спрете актуалното действие на почистващия робот.

Почистващият робот преминава в режим Standby.

Указание: Ако след 3 минути в режим Standby не е било изпълнено действие, роботът преминава в състояние на покой и контролната лампа изгасва.

"Събуждане" на почистващия робот

→ Натиснете бутона AUTO, за да изведете почистващия робот от състоянието на покой.

Програми за придвижване

Почистващият робот има две програми за движение.

Програми за придвижване на почистващия робот	
1	Автоматичен режим Нормално почистване <i>Роботът почиства всички достижими зони в жилището и преминава систематично по тях.</i>
2	Спот режим на почистване <i>Прецизно почистване на избрана от клиента зона (квадрат с размер 1,5 m).</i>

Край на работата / Изключване

Ако почистващият робот трябва незабавно да приключи работите по почистване или уредът трябва да се използва на друго място.

→ Натиснете бутона AUTO.
→ Изключете почистващия робот от прекъсвача на уреда.

Указание: Ако почистващият робот няма да се използва по-продължително време, преди това оставете акумулиращата батерия да се зареди напълно (вж. глава „Пускане в експлоатация“).

Извадете заредената акумулираща батерия (вж. глава „Демонтаж на акумулиращата батерия“) и я съхранявайте на хладно и сухо място.

Грижи и поддръжка

⚠ ОПАСНОСТ

Преди всички дейности по поддръжката изключете станцията и почистващия робот!

Почистващ робот

Почистване на колелата

→ Почистете ходовите повърхности на колелата, ако са замърсени.
Частичите замърсявания (като напр. пясък и т.н.) могат да полепнат на ходовата повърхност и след това да повредят чувствителните, гладки подови повърхности.

Почистване на резервоара за отпадъци

Фигура 8

→ Натиснете фиксатора на резервоара за отпадъци надолу и го изтеглете.

Фигура 9

→ Обърнете фиксаторите от двете страни на резервоара за отпадъци нагоре.

Фигура 10

→ Отворете капака на резервоара за отпадъци.
→ Изхвърлете отпадъците и почистете резервоара за отпадъци с четката.

Почистване на филтъра

→ Демонтирайте резервоара за отпадъци (вж. описанието по-горе).

Фигура 11

→ Натиснете копчето за деблокиране на вентилатора.
Вентилаторът изскача.

Фигура 12

→ Извадете филтъра.
→ Почистете филтъра с помощта на доставената четка.

Демонтаж/почистване на почистващите валици

■ Демонтаж на почистващите валици

Фигура 13

→ Натиснете по посока на стрелката изпъкналата част на блокировката на държача за почистващите валици.

Отворете държача и защитната решетка.

→ Първо свалете гумената четка и след това - валика на четката.

Фигура 14

→ Срежете с ножица влакната и космите.

→ Отстранете завитите влакна и косми.

■ Почистване на почистващите валици

→ Редовно почиствайте почистващите валици с четката.

Демонтаж/почистване на страничната четка

Фигура 15

→ Свалете винта с отвертка.

→ Свалете страничната четка от държача.

→ Отстранете завитите влакна и косми.

Почистване на сензорите

Фигура 16

→ Редовно почиствайте сензорите с мека кърпа.

Изваждане на акумулиращата батерия от отделението за батерията

Фигура 17

→ Едновременно натиснете навътре блокировката на акумулиращата батерия по посока на стрелката и извадете акумулиращата батерия от отделението за батерията.

→ Разделете щепсела на кабела на акумулиращата батерия от щепсела на кабела на отделението за батерията.

Технически данни

Почистващ робот

Напрежение на акумулиращите батерии	14,52	V
Капацитет на акумулиращите батерии	2,6	Ah
Тип батерия	Li-Ion (литий-йон)	
Време за зареждане на акумулиращите батерии	3-4	h
Номинална мощност	24	W
Време за почистване за едно зареждане на акумулиращата батерия, до	120	мин
Ниво на звукова мощност L_{WA}	71	dB(A)
Обем на резервоара за отпадъци	0,35	л
Размери	∅ 340 x 96	мм
Тегло	3,6	кг

Запазваме си правото на технически изменения!

Отстраняване на стари уреди и батерии като отпадъци

- Извадете акумулиращата батерия на почистващия робот, вж. глава „Изваждане на акумулиращата батерия от отделението за батерията“.
- Изхвърляйте акумулиращата батерия съобразно с екологичните изисквания (места за събиране или дистрибутор).
- Изхвърляйте стария уред съобразно с екологичните изисквания.

⚠ ОПАСНОСТ

Не отваряйте батерията, съществува опасност от късо съединение, допълнително могат да изтекат дразнещи пари или разяждащи течности.

Не излагайте батерията на силни слънчеви лъчи, жега или огън, съществува опасност от експлозия.

Помощ при проблеми

Отстраняване на повреди с помощта на кодовете за грешки

Код	Значение	Причини/последствия	Отстраняване
E001	Грешка в сензор за подова повърхност	Сензорът за подова повърхност е замърсен	Изключете почистващия робот и почистете сензорите за подова повърхност. Поставете го отново на пода и го включете.
		Почистващият робот е заседнал	Освободете почистващия робот.
E002	Пластмасовият валик не работи	Пластмасовият валик е блокиран.	Изключете почистващия робот, проверете за правилното положение на пластмасовия валик и при необходимост почистете пластмасовия валик. Поставете го отново на пода и го включете.
E003	Нисък заряд на акумулиращата батерия	Почистващият робот не почиства правилно. Почистващият робот не намира сам пътя към станцията за зареждане.	Поставете почистващия робот на станцията, за да се зареди.
E004	Колелата не се въртят	Колелата са блокирали	Изключете почистващия робот и отстранете блокирането на колелата. Поставете го отново на пода и го включете.
E005	Резервоар за отпадъци - контактна грешка	Резервоарът за отпадъци не е поставен или е поставен лошо.	Изключете почистващия робот и поставете правилно резервоара за отпадъци. Поставете го отново на пода и го включете.
E006	Липса на контакт с пода	Почистващият робот се е повдигнал или предното колело няма контакт с пода	Поставете почистващия робот върху равна повърхност.
E007	Страничната четка е блокирана	Страничната четка е силно замърсена	Изключете почистващия робот и освободете страничната четка от мръсотията. Поставете го отново на пода и го включете.
E008	Грешка в обслужването или индикацията	Индикацията не се променя или бутонът не реагира.	Изключете почистващия робот от прекъсвача на уреда и го включете отново.
E009	Грешка при ориентирането	Почистващият робот изпълнява неправилен ход на движение.	Свържете се със сервиза.
E010	Софтуерът не е бил актуализиран правилно	Почистващият робот не изпълнява почистване.	Актуализирайте повторно софтуера и следете дали почистващият робот стои неподвижно върху станцията и интернет връзката е устойчива.

Общо отстраняване на повреди

Неизправност	Отстраняване
Почистващият робот постоянно прекъсва своя ход на движение.	Не излагайте почистващия робот на ярка светлина.
	Не използвайте почистващия робот върху черни подове.
	Проверете сензорите за подова повърхност за замърсяване и при необходимост ги почистете.
Почистващият робот не стартира.	Проверете дали почистващият робот е включен и зареден.
Почистващият робот не може да се зареди.	Проверете дали зарядното устройство е правилно свързано.

Ползване на приложението

Почистващият робот може да се управлява допълнително чрез приложение.

Приложението Home & Garden на KÄRCHER може да бъде изтеглено от тук:



Sisukord

Üldmärkusi	ET	5
Ohutusälased märkused	ET	5
Laseri teave	ET	8
ELi vastavusdeklaratsioon	ET	8
Seadme osad	ET	8
Funktsioon ja töö põhimõte	ET	8
Ettevalmistused kasutuselevõtuks	ET	9
Käitamine	ET	9
Korrasõid ja tehnoõid	ET	10
Tehnilised andmed	ET	11
Vana seadme ja aku utiliseerimine	ET	11
Abi rikete korral	ET	12
Äpi kasutamine	ET	12

Üldmärkusi



Enne seadme esmakordset kasutuselevõttu lugege läbi originaalkasutusjuhend, toimige sellele vastavalt ja hoidke see hilisema kasutamise või uue omaniku tarbeks alles.

Sihipärane kasutamine

Seade koosneb kahest üksusest; **jaamast** ja akutoitega **puhastusrobotist**.

- See on ette nähtud kõvade põrandate ja madala karvaga vaipade täisautomaatseks puhastamiseks ning seda võib kasutada kõigil levinud põrandakatetel autonoomseks, pidevaks igapäevaseks puhastuseks.
- See seade töötab välja erakasutuseks ega ole ette nähtud professionaalse kasutamiseks kaasnevaks koormuseks.

Kasutage puhastusrobotit eranditult:

- kõvade põrandate ja madala karvaga vaipade puhastamiseks kodumajapidamises.

Tähelepanu: Kriimustuste vältimiseks väga õrnadel põrandakatetel (nt pehme marmoril) testige esmalt mõnes varjatud kohas.

Ärge kasutage **puhastusrobotit** puhastamiseks:

- määrd põrandakatted.
- pesu- või muud niisked ruumid.
- trepid.
- lauaplaadid ja riiulid.
- keldrid või põõningud.
- laod, tööstushooned jne.
- vabas õhus.

Tootja ei vastuta võimalike kahjude eest, mis on tingitud seadme mittesihipärasest kasutamisest või valest käitamisest.

Keskonnakaitse



Pakendmaterjalid on taaskasutatavad. Palun ärge visake pakendeid majapidamisprahi hulka, vaid suunake need taaskasutusse.



Vanad seadmed sisaldavad taaskasutatavaid materjale, mis tuleks suunata taaskasutusse.

Patareid ja akud sisaldavad aineid, mis ei tohi sattuda keskkonda. Palun likvideerige vanad seadmed, patareid ja akud seetõttu vastavate kogumisüsteemide kaudu.

Filtrite utiliseerimine

Filter on valmistatud keskkonnasäästlikest materjalidest.

Kui see ei sisalda sisseimetud aineid, mida on keelatud panna majapidamisjäätmete hulka, võib selle utiliseerida tavalistele majapidamisjäätmetena.

Märkusi koostisainete kohta (REACH)

Aktuaalse info koostisainete kohta leiate aadressilt: www.kaercher.com/REACH

Tarnekomplekt

Selle seadme tarnekomplekt on kujutatud pakendil.

Kontrollige lahti pakkides paki sisu.

Kui tarvikuid on puudu või transpordikahjustuste korral teatage palun kaupmehele.

Lisavarustus ja varuosad

Kasutage ainult originaaltarvikuid ja originaalvaruosi, mis tagavad seadme ohutu ja tõrgeteta käituse.

Tarvikute ja varuosade kohta leiate teavet aadressilt www.kaercher.com.

Garantii

Igas riigis kehtivad meie volitatud müügiesindaja antud garantiitingimused. Seadmel esinevad rikked kõrvaldame garantiiajal tasuta, kui põhjuseks on materjali- või valmistusviga. Garantiijuhtumi korral palume pöörduda müüja või lähima volitatud klienditeenistuse poole, esitades ostu tõendava dokumendi.

(Aadressi vt tagaküljelt)

Ohutusälased märkused

- *Enne seadme esmakordset kasutamist tuleb lugeda seadme kasutusjuhendit ja järgida eriti ohutusnõudeid.*
- *Seadmele paigaldatud hoia-tus- ja teavitussildid edastavad tähtsat infot seadmega ohutuks töötamiseks.*
- *Lisaks käesolevas kasutusjuhendis toodud märkustele tuleb järgida ka seadusandja üldisi ohutusälaseid ja õnnetusjuhtumite vältimise eeskirju.*

Elektrilised komponendid

⚠ OHT

- Võrgupistikut ega pistikupesa ei tohi kunagi puutuda niiske kätega.
 - Enne igakordset kasutamist tuleb kontrollida, et võrgupistikuga toitejuhe oleks kahjustusteta. Kahjustatud toitekaabel lasta viivitamatult volitatud hooldustöökjal/elektrikul välja vahetada. Kui toitekaabel on defektne, ei tohi seadet kasutada.
 - Remonditöid ja töid elektriliste komponentide juures tohib teha ainult volitatud hooldustöökoda.
 - Ärge kasutage küürimisvahendeid ega klaasi- või universaalpuhastusvahendeid! Ärge sukeldage seadet kunagi vette.
 - Ärge tõmmake toitepistikut toitekaablist tirides pistikupeast välja.
 - Ärge tõmmake võrgukaablit üle teravate servade ning vältige selle muljumist.
 - Ärge kandke / transportige sseadet toitejuhtmest.
- ### ⚠ HOIATUS
- Seadet tohib ühendada ainult pistikupessa, mis on elektrimontööri poolt paigaldatud vastavalt standardile IEC 60364.
 - Seadet tohib ühendada ainult vahelduvvoolutoitega. Võrgupinge peab vastama tüübisildile märgitud pingele.

- Ohutuskaalutlustel soovitame põhimõtteliselt kasutada seadet rikkevoolu kaitselülitiga (maks. 30 mA).
- Töötades tõmmake toitekaabel täies ulatuses seadmest välja või kerige seadmelt maha.
- Kasutage ja ladustage laadurit ainult kuivades ruumides. Märkusi laadimisjaama ja puhastusroboti laadimiseks
 - Jaama laadimisseadmega võib laadida ainult puhastusrobotit.
 - Puhastusroboti akusid võib laadida ainult jaama laadimisseadmest.
 - **Lühise oht!** Hoidke elektrit juhtivad esemed (nt kruvikeerajad vms) laadimiskontaktidest eemal.

Ohutu käsitsemine

⚠ OHT

Kasutamine on keelatud ruumides:

- mis on kaitstud alarmseadme või liikumisanduriga.
- mille õhk sisaldab bensiini-, kütteõli, värvilahusti, lahustite, petrooleumi või piirituse põlevaid gaase (plahvatusoht).
- kus on lahtine tuli või hõõguvate sütega lahtises kamin ilma järelvalveta.
- kus on põlevaid küünlaid ilma järelvalveta.
- Hoidke pakendikiled lastele kättesaamatuna - lämbumisoh!

△ HOIATUS

- Lapsed tai perehymättömät henkilöt eivät saa käyttää laitetta.
- Seda seadet ei tohi kasutada piiratud füüsiliste, sensoorse- te või vaimsete võimetega inimesed või kogemuste ja/või teadmisteta isikud; kui siis ainult nende ohutuse eest vastutava isiku järelevalve all või kui neid on õpetatud seadet kasutama ja nad on mõistnud sellest tulenevaid ohtusid.
- Lastel on lubatud kasutada seadet vaid juhul, kui nad on üle 8 aasta vanad ja kui nende üle teostab järelevalvet mõni nende ohutuse eest vastutav isik või on lapsed saanud temalt juhiseid seadme kasutamise kohta ja mõistnud sellega kaasnevaid ohtusid.
- Lapsed ei tohi seadmega mängida.
- Laste üle peab olema järelevalve tagamaks, et nad seadmega ei mängiks.
- Puhastamist ja kasutajahool- dust ei tohi teostada lapsed ilma järelevalveta.

△ ETTEVAATUS

- Lülitage seade enne iga puhastamist / hooldust välja ja tõmmake võrgupistik välja.

TÄHELEPANU

- Kaitske seadet äärmuslike ilmastikutingimuste, niiskuse ja kuumuse eest.

- Kasutustemperatuuri vahemik: 5 - 40°C.

Muud ohud

△ OHT

Plahvatusoht!

- Plahvatusohtlikes piirkondades kasutamine on keelatud.
- Ärge imege plahvatusohtlikke või kergestisüttivaid gaase, vedelikke ja tolmu!
- Ärge imege reaktiivset metallitolmu (nt alumiinium, magneesium või tsink)!
- Ärge imege masinasse lahjendamata happeid või leeliseid!
- Ärge imege masinasse põlevaid ega hõõguvaid esemeid.

△ ETTEVAATUS

- Et vältida transportimisel õnnetusjuhtumeid või vigastusi, tuleb jälgida seadme kaalu (vt tehnilised andmed).
- Seade sisaldab pöörlevaid harjavaltse, töö ajal ei tohi mingil juhul sõrmi või tööriistu masinasse panna!
- Ärge seiske ega istuge jaa- mal või puhastusrobotil.
- Ringiliikuvast robotist tingitud komistamisohu.
- Puhastusrobotiga kokku pörgates võivad esemed ümber kukkuda (ka laual või väikes- tel mööbliesemetel olevad esemed).
- Puhastusrobot võib kinni jääda rippuvatesse telefonijuht- metesse, elektrijuhtmetesse, laualinadesse, nõõridesse, vöödesse jne. See võib põh-

justada esemete mahakukkumist.

Ohuastmed

⚠ OHT

Osutab vahetult ähvardavale ohule, mis võib põhjustada tõsiseid kehavigastusi või lõppeda surmaga.

⚠ HOIATUS

Osutab võimalikule ohtlikule olukorrale, mis võib põhjustada tõsiseid kehavigastusi või lõppeda surmaga.

⚠ ETTEVAATUS

Viide võimalikule ohtlikule olukorrale, mis võib põhjustada kergeid vigastusi.

TÄHELEPANU

Viide võimalikule ohtlikule olukorrale, mis võib põhjustada materiaalselt kahju.

Laadimisseade

Kasutage järgmist adapterit:



Laadur

⚠ HOIATUS

Laadida akut üksnes kaasa antud originaalse akulaadijaga või KÄRCHERi poolt lubatud akulaadijaga.



Ärge visake akut tulle.



Ärge visake akut vette.

Laseri teave

⚠ HOIATUS

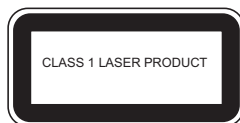

Seda etiketti ei saanud ruumipuudusel enam tootele paigaldada.

ELi vastavusdeklaratsioon

Seade	Mudel	Sagedus MHz	Võimsus max. ERP
RC 3	WLAN	2412-2472	60 mW

Käesolevaga deklareerib Alfred Kärcher SE & Co. KG, et raadioseadme tüüp Robo Cleaner vastab direktiivile 2014/53/EL. EL vastavusdeklaratsiooni täieliku teksti leiate aadressilt www.kaercher.com/rc3.

Seadme osad

Jooniseid vt validitaval leheküljel!

- 1 Jaam
- 2 Võrgupistikü ühendus
- 3 Jaama alumine osa
- 4 Laadimiskontaktid
- 5 Mustusemahuti
- 6 Puhur
- 7 Seadmelüliti
- 8 Põrandasensorid
- 9 Külgmine hari
- 10 Laadimiskontaktid
- 11 Eesmine ratas
- 12 Aku/akupesa
- 13 Kummihari
- 14 Harjavalts
- 15 Lasersensor
- 16 Näit
- 17 Klahv AUTO (kontroll-lambiga)
- 18 Võrguseade



Funktsioon ja töö põhimõte

Seade koosneb kahest üksusest: **jaamast** ja akutoitega **puhastusrobotist**.

Puhastusrobot

Mobiilne puhastusrobot saab energiat paigaldatud akut. Ühe akulaadimisega suudab puhastusrobot puhastada kuni 120 minutit.

Kui aku laetus väheneb, otsib robot laadimiseks iseseisvalt jaama üles. Pikema otsingu korral lülitab ta puhastusagregaadid välja, et säästa otsimisel energiat.

Puhastusrobot liigub süsteemaatiliselt. Kaamera-laserasensori abil skaneerib ta ruumi ja puhastab seda sammhaaval. Takistustest põikab ta seejuures mööda.

Puhastusroboti lame konstruktsioon muudab võimalikuks puhastada ka selliste mööbliesemete alt nagu voodid, sohva ja kapp.

Puhastusrobotil on usaldusväärsed kukkumissensorid, mis tuvastavad trepid ja mademed ja hoiavad ära kukumised.

Puhastusroboti jaam

Jaamas laetakse puhastusroboti akut.

Märkus

- Kui puhastusrobot alustab puhastustööd jaamast, läheb robot puuduva voolulaadimise korral tagasi jaama.
Kohe kui laadimisprotsess on lõppenud, lahku robot automaatselt jaamast ja jätkab puhastustööd.
- Kui puhastusrobot on puhastustööd lõpetanud, sõidab ta laadimiseks samuti tagasi puhastusjaama.

Ettevalmistused kasutuselevõtuks

Pakkige seade lahti



Pakendmaterjalid on taaskasutatavad. Palun ärge visake pakendeid majapidamisprahi hulka, vaid suunake need taaskasutusse.

Tarnekomplekt

	RC 3	RC 3 Premium
Osa	Tk	Tk
Puhastusrobot	1	1
Jaam	1	1
Aku	1	1
Filter (eelinstalleeritud)	2	3
Võrguseade	1	1
Külgmine hari	1	2
Puhastushari	1	1
Kruvikeeraja	1	1
Kruvi	2	2
Kummihari (juba masinas)	1	1
Harjavalts (juba masinas)	1	1

- ➔ Kontrollige lahti pakkides, kas kõik osad on olemas.
Kui osi puudub või kui leiате toodet lahti pakkides transpordil tekkinud vea, teavitage sellest koheselt seadme müüjat.

Pange aku akupessa

Joonis 1

- ➔ Ühendage aku kaablipistik akupesa kaablipistikuga.
- ➔ Vajutage aku lukustus noole suunas samaaegselt sisse ja laske akul akupesas fikseeruda.

Seadme paigaldamine

Joonis 2

- ➔ Kruvige külgmine hari kinni.

Jaama monteerimine

Joonis 3

- ➔ Vajutage jaama ülemine osa alusele, kuni see fikseerub.

Märkusi jaama paigutamise kohta

Jaama positsioon tuleb valida nii, et puhastusrobot saab probleemideta selleni jõuda.

Joonis 4

- ➔ Puhastage aluspindu enne kui Te jaama üles seate.
- ➔ Seadke jaam üles nii, et 1 m enne seda ja 0,5 m külgedeni ei oleks takistusi.
- ➔ Seadke jaam üles tasasele pinnale.

Käitamine

Puhastamise ettevalmistus

Tähelepanu:

Enne puhastusroboti kasutamist hoolitsege palun selle eest, et põrandal, treppidel või mademetel ei oleks takistusi.

Takistusteks võivad olla nt:

–	ajalehed, raamatud, ajakirjad, paber
–	riided, mänguasjad, CDd
–	kilekotid
–	pudelid, klaasid
–	kardinad põrandal
–	vannitoavaibad

Näpunäiteid

- Jälgige puhastusrobotit esimeste puhastustööde ajal. Ruumis olevad takistused, mida robot eemaldada ei suuda, tuleks varakult ära võtta. Nii väldite soovimatuid katkestusi.
- Koristage enne puhastusroboti kasutamist samamoodi, nagu teeksite seda enne tolmuimemist. Ärge jätkke põrandale vedeleva lahtisi esemeid.
- Siduge allarippuvad kaablid, nõõrid või kardinad üles, et vältida nende allatõmbamist.
- Enne puhastusroboti kasutamist tuleb põrandalt eemaldada kõik kaablid jms.
- Jälgige, et aku oleks täielikult laetud, kui panete seadme seisma kauemaks kui 4 kuud ja võtke aku seadmest välja.
- Jälgige ruumi puhastades, et kõik ukсед oleksid kinni.
- Jälgige korrust puhastades, et puhastusrobot ei pääseks uste taha.

Kasutuselevõtt

Joonis 5

- ➔ Pistke laadimispestik jaama ühendusse.
- ➔ Torgake võrgupistik sobivasse pistikupessa.

Joonis 6

- ➔ Lülitage puhastusrobot sisse.
Puhastusrobot annab akustilise signaali. Signaaltuli vilgub u 15 s ja põleb siis püsivalt. Puhastusrobot asub ooterežiimis.

Joonis 7

- ➔ Tõstke puhastusrobot jaamast põrandale.
- ➔ Lükake puhastusrobot ettevaatlikult laadimisjaamale.
Laadimisprotsess algab akustilise signaaliga.
- ➔ Vajutage stardi klahvi, et puhastusrobotit sisse lülitada.
Juhis: Ärge muutke laadimisjaama positsiooni pärast seda kui puhastusrobot on laadimisjaamast lahkunud. Puhastusrobot ei leia muidu laadimisjaama enam üles.

Märgutuli		
Valge	Püsiv tuli (3 tähendust)	– Puhastussõidu ajal
		– Kui laadimisprotsess on lõpetatud
	– Kui ooterežiimis, tuli põleb 3 minutit, pärast seda lülitub see välja	
	Aeglane vilkumine	Laadimisprotsess
	Kiire vilkumine	Sisselülitamisprotsess
Puna-	Aku laetus alla 15 %	

Kasutuselevõtt pärast pikemat pausi või tühja akut

Kui puhastusrobot võetakse kasutusele täiesti tühja akuga, ei näita seade mingeid funktsioone. Seadme kasutuselevõtuks toimige sel juhul järgmiselt:

- ➔ Lülitage puhastusrobot seadmelülitist sisse.
- ➔ Lükake puhastusrobot ettevaatlikult laadimisjaamale.

AUTO klahvi funktsioonid

Puhastamise alustamine

- ➔ Vajutage AUTO klahvi, kui puhastusrobot asub ooterežiimis.
Puhastusrobot alustab puhastussõiduga.

Laadimismoodus

- ➔ Hoidke AUTO klahvi kaks sekundit vajutatult, kui robot asub väljaspool jaama ooterežiimis
Puhastusrobot läheb üle laadimismoodusesse ja pöörduv tagasi jaama.
Juhis: Puhastussõidu ajal pöörduv puhastusrobot automaatselt jaama tagasi, kui aku tase on madal.

Puhastusroboti peatamine

- ➔ Vajutage AUTO klahvi, et puhastusroboti aktuaalset tegevust peatada.
Puhastusrobot läheb üle ooterežiimi.
Juhis: Kui 3 minuti pärast ei teostatud ooterežiimis ühtegi tegevust, läheb robot üle puhkeseisundisse ja kontroll-lamp kustub.

Puhastusroboti ülesäratamine

- ➔ Vajutage AUTO klahvi, et puhastusrobotit puhkeseisundist üles äratada.

Liikumisprogrammid

Puhastusrobotil on kaks sõiduprogrammi.

Puhastusroboti liikumisprogrammid

1	Automaatne moodus Normaalne puhastamine <i>Robot puhastab korteri kõik ligipääsetavad piirkonnad ja lahkub neist süstemaatiliselt.</i>
2	Puhastusmooduse punkt <i>Kliendi väljavallitud piirkonna täpne puhastamine (1,5 m ruut).</i>

Töö lõpetamine / väljalülitamine

Kui puhastusrobot peab puhastustööd kohe lõpetama või seadet peab kasutama mõnes teises kohas.

- ➔ Vajutage klahvi AUTO.
- ➔ Lülitage puhastusrobot seadmelülitist välja.

Juhis: Kui puhastusrobotit ei kavatseda pikemat aega kasutada, laske eelnevalt aku täielikult täis laadida (vt pt „Käikuvõtmine“).

Võtke täislaetud aku välja (vt peatükki „Aku mahavõtmine“) ja ladustage seda jahedas ja kuivas kohas.

Korrashoid ja tehnohooldus

⚠ OHT

Enne kõiki hooldustöid lülitage jaam ja puhastusrobot välja!

Puhastusrobot

Rataste puhastamine

- ➔ Puhastage rataste kontaktpindu, kui need on mustad.
Mustuseosakesed (nt liiv jne) võivad jääda kontaktpinnale kinni ja rikkuda õmu siledaid põrandaid.

Mustusemahuti puhastamine

- Joonis **8**
- ➔ Lükake riiv mustusemahutil alla ja tõmmake see välja.
- Joonis **9**
- ➔ Lükake riiv mustusemahuti mõlemalt küljelt üles.
- Joonis **10**
- ➔ Avage mustusemahuti klapp.
 - ➔ Utiliseerige mustus ja puhastage mustusemahutit harjaga.

Filtri puhastamine

- ➔ Mustusemahuti mahavõtmine (vt eelnevat kirjeldust).
- Joonis **11**
- ➔ Vajutage lahtilukustusnuppu ventilaatoril.
Ventilaator hüppab välja.
- Joonis **12**
- ➔ Võtke filter välja.
 - ➔ Puhastage filter kaasasoleva harja abil.

Puhastusvaltside mahavõtmine / puhastamine

■ Puhastusvaltside mahavõtmine

Joonis 13

- Vajutage noole suunas puhastusvaltside hoidiku lukustusnaga sisse.
Klappige hoidik ja kaitsevõre lahti.
- Võtke kõigepealt kummihari ja siis harjavalts välja.

Joonis 14

- Lõigake jõhvid ja karvad kääridega katki.
- Eemaldage mähkunud jõhvid ja karvad.

■ Puhastusvaltside puhastamine

- Puhastage puhastusvaltse regulaarselt harjaga.

Külgmise harja mahavõtmine / puhastamine

Joonis 15

- Eemaldage kruvi kruvikeerajaga.
- Võtke külgmine hari hoidikust välja.
- Eemaldage mähkunud jõhvid ja karvad.

Sensorite puhastamine

Joonis 16

- Puhastage sensoreid regulaarselt pehme lapiga.

Aku akupesast väljavõtmine

Joonis 17

- Vajutage aku lukustus noole suunas samaaegselt sisse ja võtke aku akupesast välja.
- Lahutage aku kaablipistik akupesast kaablipistikust.

Tehnilised andmed

Puhastusrobot

Akupinge	14,52	V
Aku võimsus	2,6	Ah
Aku tüüp	Li-Ion	
Aku laadimisaeg	3-4	h
Nominaalvõimsus	24	W
Puhastusaeg akulaadimise kohta, kuni	120	min
Müratase L_{WA}	71	dB(A)
Prahimahuti maht	0,35	l
Mõõtmed	∅ 340 x 96	mm
Kaal	3,6	kg

Tehniliste muudatuste õigused reserveeritud!

Vana seadme ja aku utiliseerimine

- Võtke puhastusroboti aku välja, vt pt „Aku väljavõtmine akupesast“.
- Utiliseerige aku keskkonnasäästlikult (kogumispunktid või edasimüüjad).
- Utiliseerige vana seade keskkonnasäästlikult.

⚠ **OHT**

Akut mitte avada, lühise oht, lisaks võib välja pääseda ärritavaid aurasid või söövitavaid vedelikke.

Vältida aku kontakti tugeva päikesekiirguse, kuumuse või tulega, plahvatusoht.

Abi rikete korral

Rikke kõrvaldamine veakoodi abil

Kood	Tähendus	Põhjused / tagajärjed	Kõrvaldamine
E001	Põrandasensor viga	Põrandasensor määratud	Lülitage puhastusrobot välja ja puhastage põrandasensoreid. Pange uuesti põrandale ja lülitage sisse.
		Puhastusrobot on kinni kiilunud	Puhastusroboti vabastamine.
E002	Plastvalts ei tööta	Plastvalts on blokeeritud.	Lülitage puhastusrobot välja ja kontrollige plastvaltsi korrektset asetust ning puhastage plastvaltsi vajaduse korral. Pange uuesti põrandale ja lülitage sisse.
E003	Aku laetus madal	Puhastusrobot ei puhasta õigesti.	Pange puhastusrobot jaamale, et seda laadida.
		Puhastusrobot ei oska ise laadimisjaama tagasi minna.	
E004	Rattad ei pöörle	Rattad blokeeritud	Lülitage puhastusrobot välja ja kõrvaldage rataste blokeering. Pange uuesti põrandale ja lülitage sisse.
E005	Mustusemahuti kontaktiviga	Mustusemahutit ei ole üldse või on vigaselt sisse pandud.	Lülitage puhastusrobot välja ja pange mustusemahuti korrektsele sisse. Pange uuesti põrandale ja lülitage sisse.
E006	Puudub põrandakontakt	Puhastusrobot on peale sõitnud või eesmisel rattal puudub põrandakontakt	Pange puhastusrobot tasasele pinnale.
E007	Külgmine hari on blokeerunud	Külgmine hari on tugevalt määratud	Lülitage puhastusrobot välja ja vabastage külgmine hari mustusest. Pange uuesti põrandale ja lülitage sisse.
E008	Käsitsemis- või näidikuviga	Näidik ei muutu või nupp ei reageeri.	Lülitage puhastusrobot seadmelülitist välja ja lülitage uuesti sisse.
E009	Orienteerumisviga	Puhastusrobot ei teosta korrektset puhastussõitu.	Võtke ühendust klienditeenindusega.
E010	Tarkvara ei uuendatud õigesti	Puhastusrobot ei teosta puhastusprotsessi.	Uuendage tarkvara uuesti ja jälgige, et puhastusrobot asuks kindlalt jaamal ning internetiühendus on stabiilne.

Üldine rikke kõrvaldamine

Rike	Kõrvaldamine
Puhastusrobot katkestab oma puhastussõitu pidevalt.	Ärge asetage puhastusrobotit ereda valguse kätte.
	Ärge asetage puhastusrobotit musta värvi põrandatele.
	Kontrollige põrandasensoreid määrdumise suhtes ja vajaduse korral puhastage.
Puhastusrobot ei käivitu.	Kontrollige, kas puhastusrobot on sisse lülitatud ja laetud.
Puhastusrobotit ei saa laadida.	Kontrollige, kas laadimiseseade on korrektsele ühendatud.

Äpi kasutamine

Puhastusrobotit saab lisaks juhtida äpi kaudu.
KÄRCHERi Home & Gardeni rakenduse saab alla laadida siit:



Satura rādītājs

Vispārējās piezīmes	LV	5
Drošības norādījumi	LV	5
Informācija par lāzeru	LV	8
ES Atbilstības deklarācija	LV	8
Aparāta apraksts	LV	8
Funkcijas un darbības princips	LV	8
Sagatavošanas darbi aparāta ekspluatācijas uzsākšanai	LV	9
Ekspluatācija	LV	9
Kopšana un tehniskā apkope	LV	10
Tehniskie dati	LV	11
Vecās ierīces un akumulatora utilizācija	LV	11
Traucējumu novēršana	LV	12
Mobilās lietotnes izmantošana	LV	12

Vispārējās piezīmes



Pirms ierīces pirmās lietošanas reizes izlasiet šo oriģinālo lietošanas instrukciju, rīkojieties saskaņā ar to un saglabājiet to vēlākai izmantošanai vai nākamajam īpašniekam.

Noteikumiem atbilstoša lietošana

Ierīce sastāv no divām vienībām; **stacijas** un ar akumulatoru darbināma **grīdas tīrīšanas robots**.

- Tas ir paredzēts pilnībā automatizētai cieto grīdas virsmu un īsas plūksnas paklāju tīrīšanai un to var izmantot uz visiem izplatītākajiem grīdas segumiem, lai nodrošinātu autonomu, nepārtrauktu uzkopšanu.
- Šis aparāts tika izstrādāts privātai lietošanai un nav paredzēts profesionālās lietošanas prasībām.

Izmantojiet grīdas tīrīšanas robotu tikai:

- cieto grīdas virsmu un īsas plūksnas paklāju tīrīšanai privātajā mājāsaimniecībā.

Uzmanību: lai novērstu ļoti jutīgu grīdas segumu (piem., mīksta marmora) saskrāpēšanu, vispirms mazāk redzamā vietā veiciet tīrīšanas izmēģinājumu.

Neizmantojiet grīdas tīrīšanas robotu, lai tīrītu:

- slāpju grīdas segumus,
- mazgāšanas telpas vai citas mitras telpas,
- kāpnes,
- galda virsmas un plauktus,
- pagrabus vai bēniņus,
- noliktavu telpas, ražošanas ēkas utt.,
- ārpus telpām.

Ražotājs neatbild par iespējamiem bojājumiem, kas radušies noteikumiem neatbilstošas izmantošanas vai nepareizas lietošanas rezultātā.

Vides aizsardzība



Iepakojuma materiālus ir iespējams atkārtoti pārstrādāt. Lūdzu, neizmetiet iepakojumu kopā ar mājāsaimniecības atkritumiem, bet gan nodāļiet to vietā, kur tiek veikta atkritumu otrreizējā pārstrāde.



Nolietotās ierīces satur noderīgus materiālus, kurus iespējams pārstrādāt un izmantot atkārtoti. Baterijas un akumulatori satur vielas, kuras nedrīkst nokļūt apkārtējā vidē. Tādēļ lūdzam uti-

lizēt vecās ierīces, baterijas un akumulatorus ar atbilstošu savākšanas sistēmu starpniecību.

Filteru utilizācija

Filters ir ražots no videi draudzīgiem materiāliem.

Ja tas nesatur iesūkta vielas, kas nav atļautas mājāsaimniecības atkritumiem, to var utilizēt kopā ar parastajiem mājāsaimniecības atkritumiem.

Informācija par sastāvdaļām (REACH)

Aktuālo informāciju par sastāvdaļām atradīsiet:

www.kaercher.com/REACH

Piegādes komplekts

Jūsu aparāta piegādes komplekts ir attēlots uz iepakojuma. Izsaiņojot pārbaudiet, vai saturs ir pilnīgs.

Ja trūkst piederumi vai transportēšanas laikā radušies bojājumi, lūdzu, informējiet tirgotāju.

Piederumi un rezerves daļas

Izmantot tikai oriģinālos piederumus un oriģinālās rezerves daļas, jo tie garantē drošu un nevainojamu ierīces darbību.

Informāciju par piederumiem un rezerves daļām skatīt www.kaercher.com.

Garantija

Katrā valstī ir spēkā mūsu uzņēmuma atbildīgās sabiedrības izdotie garantijas nosacījumi. Garantijas termiņa ietvaros iespējamos Jūsu iekārtas darbības traucējumus mēs novērsīsim bez maksas, ja to cēlonis ir materiāla vai ražošanas defekts. Garantijas remonta nepieciešamības gadījumā ar pirkumu apliecināšanu dokumentu griežieties pie tirgotāja vai tuvākajā pilnvarotajā klientu apkalpošanas dienestā.

(Adresi skatīt aizmugurē)

Drošības norādījumi

- *Pirms nodošanas ekspluatācijā, izlasiet jūsu aparāta lietošanas instrukciju un obligāti ievērojiet drošības norādījumus.*
- *Aparātam piestiprinātās brīdinājuma un norādījumu plāksnītes sniedz svarīgas norādes par tā drošu ekspluatāciju.*
- *Kopā ar lietošanas instrukcijā ietvertajiem norādījumiem ir jāņem vērā likumdevēja vispārīgie drošības tehnikas noteikumi un nelaimes gadījumu novēršanas noteikumi.*

Elektriskie komponenti

⚠ **BĪSTAMI**

- Nekad neaizskariet tīkla spraudni un kontaktligzdu ar mitrām rokām.
- Ikreiz pirms lietošanas pārbaudiet, vai nav bojāts elektrības vads ar kontaktdakšu. Bojāto elektrības vadu, lai tas tiktu nomainīts, nekavējoties nododiet autorizētam klientu servisam / elektriķim. Nelietojiet ierīci, ja ir bojāts elektrības vads.
- Jebkurus elektrisko sastāvdaļu remontus drīkst veikt tikai pilnvarots klientu apkalpošanas dienests.
- Neizmantojiet tīrīšanas līdzekļus, stikla vai universālus tīrīšanas līdzekļus! Aparātu nekad neiegremdējiet ūdenī.
- Neatvienojiet kontaktdakšu, izraujot to aiz tīkla kabeļa ārā no kontaktligzdas.
- Tīkla kabeli nevilkt gar asām malām un neiespiest.
- Nenesiet / netransportējiet aparātu aiz tīkla kabeļa.

⚠ **BRĪDINĀJUMS**

- Ierīci var pieslēgt tikai tādām elektropieslēgumam, kuru saskaņā ar IEC 60364 ir izveidojis elektromontieris.
- Aparātu pieslēdziet tikai maiņstrāvai. Tīkla spriegumam ir jāatbilst datu plāksnītē norādītajam spriegumam.
- Drošības apsvērumu dēļ mēs iesakām darbināt ierīci ar aiz-

sargslēdži pret noplūdes strāvu (maks.30 mA).

- Darbības laikā izvelciet / notiniet tīkla kabeli pilnībā.
- Izmantojiet un uzglabājiet lādētāju tikai sausās telpās.

Norādījumi par lādēšanas stacijas un grīdas tīrīšanas robota uzlādi

- Ar stacijas lādēšanas ierīci drīkst uzlādēt tikai grīdas tīrīšanas robotu.
- Grīdas tīrīšanas robota akumulatorus drīkst uzlādēt tikai stacijas lādēšanas ierīcē.
- **Īssavienojuma risks!** Neturiet uzlādes kontaktu tuvumā strāvu vadošus priekšmetus (piem., skrūvgrīžus vai tml.).

Droša lietošana

⚠ **BĪSTAMI**

Ierīces izmantošana ir aizliegta šādās telpās:

- telpās, kas ir aizsargātas ar signalizāciju vai kustību detektoru,
- telpās, kur gaisā ir uzliesmojošas gāzes, kuras radušās no benzīna, kurināmā, krāsas šķīdinātāja, citiem šķīdinātājiem, petrolejas vai spirta (spārdzienbīstamība),
- telpās, kur bez uzraudzības atklātā kamīnā ir iekurta uguns vai kvēlo ogles,
- telpās, kur bez uzraudzības ir atstātas aizdegtas sveces.
- Iepakojuma plēves uzglabājiet bērniem nepieejamā vietā, pastāv nosmakšanas risks!

△ **BRĪDINĀJUMS**

- Ar aparātu nedrīkst strādāt bērni vai neapmācītas personas.
- Šis aparāts nav paredzēts, lai to lietotu personas ar ierobežotām fiziskām, sensoriskām un garīgām spējām vai personas, kurām nav pieredzes un/ vai zināšanu, ja vien viņas uzrauga par drošību atbildīgā persona vai tā dod instrukcijas par to, kā jālieto aparāts.
- Bērni aparātu drīkst lietot tikai tad, ja tie ir sasnieguši 8 gadu vecumu un ja tos uzrauga par viņu drošību atbildīga persona vai tā dod instrukcijas par to, kā jālieto aparāts un kuras apzinās no ierīces izrietošās bīstamības sekas.
- Bērni nedrīkst spēlēties ar ierīci.
- Uzraugiet bērnus, lai pārliedzīnātos, ka tie nespēlējas ar ierīci.
- Bērni bez pieaugušo uzraudzības nedrīkst veikt ierīces tīrīšanu un lietotāja apkopi.

△ **UZMANĪBU**

- Ierīci pirms katras tīrīšanas / apkopes izslēgt un atvienot tīkla spraudni.

IEVĒRĪBAI

- Sargiet aparātu no ekstremāliem laikapstākļiem, mitruma un karstuma.
- Eksploatācijas temperatūras robeža: 5 - 40°C.

Citas bīstamības

△ **BĪSTAMI**

Sprādzienbīstamība!

- Ierīci aizliegts izmantot sprādzienbīstamās zonās.
- Neuzsūciet sprāgstošas vai degošas gāzes, šķidrumus un putekļus!
- Neuzsūciet reaktīvus metāla putekļus (piem., alumīniju, magniju vai cinku)!
- Neuzsūciet neatšķaidītas skābes vai sārmus!
- Neuzsūciet degošus vai kvēlojošus priekšmetus!

△ **UZMANĪBU**

- Lai novērstu ievainojumu gūšanas risku ierīces pārvietošanas laikā, ņemiet vērā ierīces svaru (skatiet tehniskos datus).
- Aparātam ir rotējošs birstes veltnis, nekādā gadījumā darbības laikā neaiztikt ar pirkstiem vai instrumentiem!
- Nestāviet vai nesēdiet uz stacijas vai grīdas tīrīšanas robota.
- Kustīgais grīdas tīrīšanas robots rada risku paklupt.
- Ja grīdas tīrīšanas robots uzbrauc kādam priekšmetam, tas var apgāzties (tāpat var nokrist uz galda vai uz mazākām mēbelēm esošie priekšmeti).
- Grīdas tīrīšanas robots var sapīties nokarenos telefona vados, elektrības vados, galdautos, auklās, jostās utt.

Tas var izraisīt priekšmetu nokrišanu.

Riska pakāpes

⚠ **BĪSTAMI**

Norāde par tieši draudošām briesmām, kuras izraisa smagas traumas vai nāvi.

⚠ **BRĪDINĀJUMS**

Norāde par iespējami draudošām briesmām, kuras var izraisīt smagas traumas vai nāvi.

⚠ **UZMANĪBU**

Norāda uz iespējami bīstamu situāciju, kura var radīt vieglus ievainojumus.

IEVĒRĪBAI

Norāde par iespējami bīstamu situāciju, kura var radīt materiālos zaudējumus.

Lādētājs

Izmantojiet šādu adapteri:

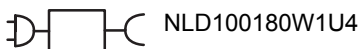

Lādēšanas ierīce

⚠ **BRĪDINĀJUMS**

Lādējiet akumulatoru ar komplektā iekļauto oriģinālo lādētāju vai ar KÄRCHER sertificētu lādētāju.



Nemetiet akumulatoru ugunī.



Nemetiet akumulatoru ūdenī.

Informācija par lāzeru

⚠ **BRĪDINĀJUMS**

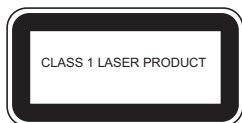

Šo etiķeti vietas trūkuma dēļ neizdevās vairs izvietot uz izstrādājuma.

ES Atbilstības deklarācija

Ierīce	Konstrucija	Frekvence MHz	Jauda max. ERP
RC 3	WLAN	2412-2472	60 mW

Ar šo Alfred Kärcher SE & Co. KG apliecina, ka radioierīces tipa "Robo Cleaner" atbilst 2014/53/ES direktīvai. Pilno ES atbilstības deklarāciju Jūs atradīsiet www.kärcher.com/rc3.

Aparāta apraksts

Attēlus skatīt atlokāmajā lapā!

- 1 Stacija
- 2 Tīkla spraudņa pieslēgums
- 3 Stacijas apakšējā daļa
- 4 Uzlādes kontakti
- 5 Netīrumu tvertne
- 6 Ventilators
- 7 Ierīces slēdzis
- 8 Grīdas sensori
- 9 Sānu slotiņa
- 10 Uzlādes kontakti
- 11 Priekšējais ritenītis
- 12 Akumulators/ akumulatora nodalījums
- 13 Gumijas suka
- 14 Sukas veļtnītis
- 15 Lāzersensors
- 16 Indikācija
- 17 Taustiņš "AUTO" (ar kontrollampiņu)
- 18 Energoapgādes avots



Funkcijas un darbības princips

Ierīce sastāv no divām vienībām; **stacijas** un ar akumulatoru darbināma **grīdas tīrīšanas robots**.

Grīdas tīrīšanas robots

Mobilais tīrīšanas robots savu enerģiju ņem no iebūvēta akumulatora. Ar vienu akumulatora uzlādi tīrīšanas robots var tīrīt līdz pat 120 minūtēm.

Ja samazinās akumulatora uzlādes līmenis, tas patstāvīgi meklē savu uzlādes staciju, lai no tās uzlādētos. Ilgāk meklējot tas izslēdz tīrīšanas agregātus, lai meklēšanas laikā ietaupītu enerģiju.

Tīrīšanas robots pārvietojas sistemātiski. Ar kameras lāzera sensora starpniecību tas noskenē telpu un pakāpeniski to iztīra. Tas darbības laikā izvairās no šķēršļiem.

Grīdas tīrīšanas robots plakanā formā nodrošina, ka tas var tīrīt arī zem mēbelēm, kā, piem., gultas, dīvāna un skapja.

Tīrīšanas robotam ir uzticami kritienu sensori, kas atpazīst kāpnēs un paaugstinājumus un novērš kritienus.

Grīdas tīrīšanas robota stacija

Stacijā tiek uzlādēts tīrīšanas robota akumulators.

Norāde

- Ja tīrīšanas robots uzsāk tīrīšanas darbu no stacijas, nepieciešamas strāvas uzlādes gadījumā robots atgriežas atpakaļ stacijā. Tiklīdz uzlādes process ir pabeigts, robots patstāvīgi pamet staciju un turpina tīrīšanas darbu.
- Kad tīrīšanas robots ir beidzis tīrīšanas darbus, tas arī atgriežas tīrīšanas stacijā, lai veiktu uzlādi.

Sagatavošanas darbi aparāta ekspluatācijas uzsākšanai

Ierīces izņemšana no iepakojuma



Iepakojuma materiālus ir iespējams atkārtoti pārstrādāt. Lūdzu, neizmetiet iepakojumu kopā ar mājsaimniecības atkritumiem, bet gan nogādāiet to vietā, kur tiek veikta atkritumu otrreizējā pārstrāde.

Piegādes komplekts

	RC 3	RC 3 Premium
Detāļa	Gab.	Gab.
Grīdas tīrīšanas robots	1	1
Stacija	1	1
Akumulators	1	1
Filtrs (iepriekš uzstādīts)	2	3
Energoapgādes avots	1	1
Sānu slotiņa	1	2
Tīrīšanas slotiņa	1	1
Skrūvgriezis	1	1
Skrūve	2	2
Gumijas suka (jau ievietots aparātā)	1	1
Sukas veltnītis (jau ievietots aparātā)	1	1

- ➔ Izsaiņojot pārbaudiet, vai komplektā ir visas detaļas. Ja ierīcei trūkst kāda detaļa vai arī, izņemot to no iepakojuma, Jūs ierīcei konstatējat transportēšanas laikā radušos bojājumus, nekavējoši sazinieties ar Jūsu iegādātās preces izplatītāju.

Ievietojiet akumulatoru akumulatora nodalījumā

Attēls 1

- ➔ Savienojiet akumulatora kabeļa spraudni ar akumulatora nodalījuma kabeļa spraudni.
- ➔ Akumulatora fiksatorus bultiņu virzienā vienlaikus piespied uz iekšu un akumulatoru nofiksēt akumulatora nodalījumā.

Aparāta montāža

Attēls 2

- ➔ Pieskrūvējiet sānu slotiņu.

Uzlādes stacijas montāža

Attēls 3

- ➔ Uzspiediet augšējo stacijas daļu uz pamatnes, līdz tā nofiksējas.

Stacijas uzstādīšanas norādījumi

Stacijas pozīciju ir tā jāizvēlas, lai tīrīšanas robots to bez problēmām varētu sasniegt.

Attēls 4

- ➔ Pirms stacijas uzstādīšanas notīriet balsta virsmas.
- ➔ Staciju nepieciešams tā uzstādīt, lai 1 m tās priekšā un 0,5 m tās sānos nebūtu šķēršļi.
- ➔ Uzstādiet staciju taisni.

Ekspluatācija

Sagatavošanās tīrīšanai

Uzmanību:

Pirms grīdas tīrīšanas robota izmantošanas nodrošiniet, lai uz grīdas, pie kāpnēm vai pakāpieniem neatrastos šķēršļi.

Šādi šķēršļi var būt, piemēram:

- avīzes, grāmatas, žurnāli, papīrs,
- apģērbs, rotaļlietas, kompaktdiski,
- plastmasas maisiņi,
- pudeles, glāzes,
- aizkari, kas sniedzas līdz grīdai,
- vannas istabas paklājiņi.

Ieteikumi un padomi

- Veicot pirmo tīrīšanu, novērojiet grīdas tīrīšanas robotu. Šķēršļus, kurus tas nevar pārvarēt, vajadzētu aizvākt savlaicīgi. Tā Jūs novērsīsit nevēlamus darba pārtraukumus.
- Pirms grīdas tīrīšanas robota izmantošanas veiciet tos pašus sagatavošanās darbus kā pirms tīrīšanas ar putekļusūcēju. Neatstājiet uz grīdas mētaļties atsevišķus nenostiprinātus priekšmetus.
- Atsieniet nokareņus kabelus, auklas vai aizkarus uz augšu, lai novērstu to noraušanu.
- Pirms tīrīšanas robota izmantošanas nepieciešams no grīdas savākt visus kabelus utt.
- Ievērojiet, lai akumulators būtu pilnībā uzlādēts, ja Jūs ierīcei vairāk par 4 mēnešiem nelietojat un izņemiet akumulatoru no ierīces.
- Tīrot telpu, raugiet, lai būtu aizvērtas visas durvis.
- Tīrot stāvu, raugiet, lai grīdas tīrīšanas robots nevarētu nokļūt aiz durvīm.

Ekspluatācijas sākums

Attēls 5

- ➔ Iespraudiet uzlādes spraudni stacijas pieslēgvietā.
- ➔ Ievietojiet kontaktdakšu piemērotā kontaktligzdā.

Attēls 6

- ➔ Ieslēdziet grīdas tīrīšanas robotu.
- Tīrīšanas robotam atskan skaņas signāls. Signāllampīņa mirgo apm. 15 s un pēc tam spīd bez pārtraukuma.*
- Tīrīšanas robots atrodas gaidstāves režīmā.*

Attēls 7

- ➔ Novietojiet grīdas tīrīšanas robotu uz grīdas stacijas priekšā.
- ➔ Uzmaniģi uzbidiet tīrīšanas robotu uz uzlādes stacijas.
- Uzlādes process sākas ar skaņas signālu.*
- ➔ Nospiediet "Start" taustiņu, lai ieslēgtu tīrīšanas robotu.

Norāde: Pēc tam, kad tīrīšanas robots ir pametis uzlādes staciju, nemainiet vairs tās pozīciju. Pretējā gadījumā uzlādes robots vairs neatradīs uzlādes staciju.

Kontrollampīna		
Balts	Nepārtraukti degoša gaisma (3 nozīmes)	<ul style="list-style-type: none"> – Tīrīšanas brauciena laikā – Kad uzlādes process ir beidzies – Atrodoties gaidstāves režīmā, gaisma deg 3 minūtes, pēc tam tā izslēdzas
	Lēna mirgošana	Uzlādes process
	Ātra mirgošana	Ieslēgšanas process
Sarkans	Akumulatora uzlādes līmenis zem 15 %	

Lietošanas sākšana pēc ilgākas dīkstāves vai akumulatoru pilnīgas izlādes

Ja grīdas tīrīšanas robota lietošanu sāk ar pilnībā tukšiem akumulatoriem, ierīce neuzrāda nekādas aktivitātes pazīmes. Lai šādā gadījumā sāktu ierīces lietošanu, rīkojieties šādi:

- Ieslēdziet tīrīšanas robotu ar ierīces slēdzi.
- Uzmanīgi uzbīdīet tīrīšanas robotu uz uzlādes stacijas.

"AUTO" taustiņa funkcijas

Tīrīšanas sākšana

- Nospiediet "AUTO" taustiņu, kad tīrīšanas robots atrodas gaidstāves režīmā.

Tīrīšanas robots uzsāk tīrīšanas braucienu.

Uzlādes režīms

- Turiet divas sekundes nospiešu "AUTO" taustiņu, kad robots ārpus stacijas atrodas gaidstāves režīmā
- Tīrīšanas robots pāriet uzlādes režīmā un atgriežas stacijā.*

Norāde: Tīrīšanas brauciena laikā tīrīšanas robots automātiski atgriežas atpakaļ stacijā, ja ir pazemināts uzlādes līmenis.

Tīrīšanas robota apturēšana

- Nospiediet "AUTO" taustiņu, lai apturētu pašreizējo tīrīšanas robota darbību.

Tīrīšanas robots pāriet gaidstāves režīmā.

Norāde: Ja pēc 3 minūtēm gaidstāves režīmā nenotiek nekādas darbības, robots pāriet miera stāvoklī un kontrollampīna izdziest.

Tīrīšanas robota atmodināšana

- Nospiediet "AUTO" taustiņu, lai tīrīšanas robotu atmodinātu no miera stāvokļa.

Darbības programmas

Tīrīšanas robotam ir divi braukšanas režīmi.

Grīdas tīrīšanas robota darbības programmas

1	Automātiskais režīms Parasta tīrīšana <i>Robots tīra visas mājokļa pieejamās zonas un sistemātiski tās izbraukā.</i>
2	Konkrētas zonas tīrīšanas režīms <i>Klienta izvēlētas zonas (1,5 m liela kvadrāta) precīza tīrīšana.</i>

Darba beigšana / izslēgšana

Ja tīrīšanas robots nekavējoties pārtrauc tīrīšanas darbus vai ierīci nepieciešams izmantot citā vietā.

- Nospiediet taustiņu "AUTO".
- Izslēdziet tīrīšanas robotu ar ierīces slēdzi.

Norādījums: Ja tīrīšanas robots ilgāku laiku netiek lietots, pirms tam pilnībā uzlādējiet akumulatoru (skatīt nodaļu „Ekspluatācijas uzsākšana”).

Izņemiet uzlādēto akumulatoru (skatīt nodaļu „Akumulatora izņemšana”) un uzglabājiet to vēsā un sausā vietā.

Kopšana un tehniskā apkope

⚠ BĪSTAMI

Pirms jebkuriem apkopes darbiem izslēdziet staciju un grīdas tīrīšanas robotu!

Grīdas tīrīšanas robots

Ritentiņu tīrīšana

- Ja ir netīri ritentiņi, noīriet to virsmas. *Netīrumu daļiņas (piem., smiltis utt.) var pielipt ritentiņu virsmai un sabojāt jutīgas, gludas grīdas virsmas.*

Netīrumu tvertnes tīrīšana

- Attēls **8**
- Pabīdīet netīrumu tvertnes fiksatoru uz leju un izvelciet to ārā.

- Attēls **9**
- Pabīdīet fiksatorus abās netīrumu tvertnes pusēs uz augšu.

- Attēls **10**
- Atveriet netīrumu tvertnes vāku.
 - Atbrīvojieties no netīrumiem un ar suku izīrietiet netīrumu tvertni.

Filtra tīrīšana

- Izņemiet netīrumu tvertni (skatīt iepriekšējo aprakstu).

- Attēls **11**
- Nospiediet ventilatora atbloķēšanas taustiņu. *Ventilators izlec uz āru.*

- Attēls **12**
- Izņemiet filtru.
 - Izīrietiet filtru ar komplektācijā iekļauto suku.

Tīrīšanas veltnīšu izņemšana / tīrīšana

■ Tīrīšanas veltnīšu izņemšana

Attēls 13

- Iespiediet tīrīšanas veltnīšu turētāja fiksācijas skavas bultīņu virzienā.
Atveriet turētāju un aizsargrežģīti.
- No sākuma izņemiet gumijas suku un tad sukas veltnīti.

Attēls 14

- Sagrieziet pavedienus un matus ar šķērēm.
- Atbrīvojieties no pavedieniem un matiem, kas ir sapinušies.

■ Tīrīšanas veltnīšu tīrīšana

- Ar suku regulāri tīriet tīrīšanas veltnīti.

Sānu slotiņu izņemšana / tīrīšana

Attēls 15

- Ar skrūvgriezi izskrūvējiet skrūvi.
- No turētāja izņemiet sānu slotiņu.
- Atbrīvojieties no pavedieniem un matiem, kas ir sapinušies.

Sensoru tīrīšana

Attēls 16

- Ar mīkstu drānu regulāri iztīriet sensorus.

Akumulatora izņemšana no akumulatora nodalījuma

Attēls 17

- Akumulatora fiksatorus bultiņu virzienā vienlaikus iespied uz iekšu un izņemiet akumulatoru no akumulatora nodalījuma.
- Atvienojiet akumulatora kabeļa spraudni no akumulatora nodalījuma kabeļa spraudņa.

Tehniskie dati

Grīdas tīrīšanas robots

Akumulatora spriegums	14,52	V
Akumulatora kapacitāte	2,6	As
Akumulatora tips	Li-Ion	
Akumulatora uzlādes laiks	3-4	st.
Nominālā jauda	24	W
Tīrīšanas laiks uz akumulatora uzlādes reizi, līdz	120	min
Skaņas jaudas līmenis L _{WA}	71	dB(A)
Netīrumu tvertnes tilpums	0,35	l
Gabarīti	∅ 340 x 96	mm
Svars	3,6	kg

Rezervētas tiesības veikt tehniskas izmaiņas!

Vecās ierīces un akumulatora utilizācija

- Izņemiet tīrīšanas robota akumulatoru, skatīt nodaļu „Akumulatora izņemšana no akumulatora nodalījuma“.
- Utilizējiet akumulatoru videi draudzīgā veidā (savākšanas centrs vai izplatītājs).
- Utilizējiet veco ierīci videi draudzīgā veidā.

△ BĪSTAMI

Neatveriet akumulatoru, pastāv Iessavienojuma risks, bez tam var izplūst kairinoši tvaiki vai kodīgi šķidrumi. Nepakļaujiet akumulatoru spēcīgam saules starojumam, karstumam un liesmām, pastāv sprādzienbīstamība.

Traucējumu novēršana

Traucējumu novēršana balstoties uz kļūdu kodiem

Kods	Nozīme	Cēlonis / sekas	Traucējuma novēršana
E001	Grīdas sensora kļūda	Netīrs grīdas sensors	Izslēdziet tīrīšanas robotu un notīriet grīdas sensorus. Novietojiet to atkal uz grīdas un ieslēdziet.
		Tīrīšanas robots ir iesprūdis	Atbrīvojiet tīrīšanas robotu.
E002	Plastmasas veltnītis nedarbojas	Plastmasas veltnītis ir bloķēts.	Izslēdziet tīrīšanas robotu un pārbaudiet, vai plastmasas veltnītis atrodas pareizā pozīcijā un nepieciešamības gadījumā notīriet plastmasas veltnīti. Novietojiet to atkal uz grīdas un ieslēdziet.
E003	Zems akumulatora uzlādes līmenis	Tīrīšanas robots netīra kārtīgi.	Uzlieciet tīrīšanas robotu uz stacijas, lai to uzlādētu.
		Tīrīšanas robot neatrod savu ceļu atpakaļ uz uzlādes staciju.	
E004	Riteniši negriežas	Riteniši bloķēti	Izslēdziet tīrīšanas robotu un novērsiet ritenišu blokādi. Novietojiet to atkal uz grīdas un ieslēdziet.
E005	Netīrumu tvertnes kontakta kļūda	Netīrumu tvertne nav ievietota vai nav ievietota pareizi.	Izslēdziet tīrīšanas robotu un pareizi ievietojiet netīrumu tvertni. Novietojiet to atkal uz grīdas un ieslēdziet.
E006	Nav kontakta ar grīdu	Tīrīšanas robots ir kaut kam uzbraucis vai priekšējam ritenim nav kontakta ar grīdu	Izvietojiet tīrīšanas robotu uz līdzenas virsmas.
E007	Sānu slotiņa ir bloķēta	Sānu slotiņa ir ļoti netīra	Izslēdziet tīrīšanas robotu un atbrīvojiet sānu slotiņu no netīrumiem. Novietojiet to atkal uz grīdas un ieslēdziet.
E008	Vadības vai indikācijas kļūda	Indikācija nemainās vai poga nereaģē.	Ar ierīces slēdzi izslēdziet un atkal ieslēdziet tīrīšanas robotu.
E009	Koordinācijas kļūda	Tīrīšanas robots neizpilda pareizu tīrīšanas braucienu.	Sazinieties ar klientu servisu.
E010	Programmatūra nav pareizi atjaunināta	Tīrīšanas robots neveic tīrīšanas procesus.	No jauna atjaunināt programmatūru un ievērot, lai tīrīšanas robots cieši atrastos uz stacijas un būtu stabils interneta savienojums.

Vispārēja traucējumu novēršana

Traucējums	Novēršana
Tīrīšanas robots regulāri pārtrauc savu tīrīšanas braucienu.	Nepakļaujiet tīrīšanas robotu pārāk spilgtai gaismai.
	Neizmantojiet tīrīšanas robotu uz melna grīdas seguma.
	Pārbaudiet, vai grīdas sensori nav netīri un nepieciešamības gadījumā notīriet.
Tīrīšanas robots nedarbojas.	Pārbaudiet, vai tīrīšanas robots ir ieslēgts un uzlādēts.
Tīrīšanas robotu neizdodas uzlādēt.	Pārbaudīt, vai uzlādes ierīce ir pareizi pieslēgta.

Mobilās lietotnes izmantošana

Tīrīšanas robotu papildus iespējams vadīt arī mobilās lietotnes starpniecību.
KÄRCHER Home & Garden lietojumprogrammu iespējams lejupielādēt šeit:



Turinis

Bendrieji nurodymai	LT	5
Saugos reikalavimai	LT	5
Informacija apie lazerį	LT	8
ES atitikties deklaracija	LT	8
Prietaiso aprašymas	LT	8
Veikimas ir darbo eiga	LT	8
Pasiruošimas pirmajam paleidimui	LT	9
Naudojimas	LT	9
Įprastinė ir techninės priežiūra	LT	10
Techniniai duomenys	LT	11
Seno prietaiso ir akumulatoriaus baterijos utilizavimas	LT	11
Pagalba atsiradus gedimams	LT	12
Mobiliosios programos naudojimas	LT	12

Bendrieji nurodymai



Prieš pirmą kartą pradėdami naudoti prietaisą, būtina atidžiai perskaityti vadovą, juo vadovautis ir saugoti, kad juo galima būtų naudotis vėliau arba perduoti naujam savininkui.

Naudojimas pagal paskirtį

Įrenginį sudaro du blokai, **stotis** ir baterija varomas **valymo robotas**.

- Jis sukurtas automatiškai valyti kietosioms grindų dangoms ir trumpo plauko (iki 10 mm) kiliminėms dangoms ir jį galima naudoti ant visų įprastų grindų dangų kasdieniam valymui.
- Šis prietaisas skirtas naudoti namų ūkyje ir nėra pritaikytas pramoniniam naudojimui.

Valymo robotą naudokite tik:

- kietosioms grindų dangoms ir trumpo plauko (iki 10 mm) kiliminėms dangoms privačiuose namų ūkiuose valyti.

Dėmesio: siekdami apsaugoti ypač jautrias grindų dangas (pvz., minkštą marmurą) nuo suraižymo, iš pradžių pabandykite valyti nepastebimą vietą.

Valymo roboto nenaudokite:

- drėgnoms grindų dangoms;
- skalbykloms ir kitoms drėgnoms patalpoms;
- laiptams;
- stalviršiams ir lentynoms;
- rūšiams ir palėpėms;
- sandėliams, pramonės pastatams ir pan.;
- lauke.

Gamintojas neprisiima atsakomybės už galimą žalą, atsiradusią naudojant prietaisą ne pagal paskirtį ar netinkamai jį valdant.

Aplinkos apsauga



Pakuotės medžiagos gali būti perdirbamos. Neišmeskite pakuočių kartu su buitinėmis atliekomis, bet atiduokite jas perdirbimui.



Naudotų prietaisų sudėtyje yra vertingų, antriniam žaliavų perdirbimui tinkamų medžiagų, todėl jie turėtų būti atiduoti perdirbimo įmonėms.

Akumulatoriuose ir baterijose yra medžiagų, kurios negali patekti į aplinką. Todėl naudotus prietaisus, baterijas ir akumulatorius šalinkite per atitinkamą antrinių žaliavų surinkimo sistemą.

Filtrų atliekų tvarkymas

Filtrus pagamintas iš aplinką tausojančių medžiagų. Jeigu jame nėra įsiurbta medžiagų, kurias draudžiama šalinti kartu su buitinėmis atliekomis, jį galima šalinti kartu su įprastomis buitinėmis atliekomis.

Nurodymai apie sudedamąsias medžiagas (REACH)

Aktualią informaciją apie sudedamąsias dalis rasite adresu:

www.kaercher.com/REACH

Komplektacija

Jūsų prietaiso tiekiamo komplekto sudėtis parodyta ant pakuotės. Išpakavę patikrinkite, ar yra visos prietaiso detalės.

Jei trūksta priedų arba yra transportavimo pažeidimų, praneškite apie tai pardavėjui.

Priedai ir atsarginės dalys

Naudokite tik originalius priedus ir atsargines dalis, taip užtikrinsite, kad prietaisas būtų eksploatuojamas patikimai ir be trūkčių.

Informaciją apie priedus ir atsargines dalis rasite čia: www.kaercher.com.

Garantija

Kiekvienoje šalyje galioja mūsų įgaliotų pardavėjų nustatytos garantijos sąlygos. Galimus prietaiso gedimus garantijos galiojimo laikotarpiu pašalinsime nemokamai, jei tokių gedimų priežastis buvo netinkamos medžiagos ar gamybos defektai. Dėl garantinių gedimų šalinimo kreipkitės į savo pardavėją arba artimiausią klientų aptarnavimo tarnybą pateikdami pirkimą patvirtinančią kasos kvitą.

(Adresą rasite kitoje pusėje)

Saugos reikalavimai

- *Prieš pradėdami naudoti įrenginį perskaitykite jo naudojimo instrukciją ir laikykitės jos, o ypač saugos nurodymų.*
- *Ant įrenginio pritvirtintuose įspėjamuosiuose ženkluose ir nurodymų lentelėse pateikiama svarbi informacija, reikalinga, norint saugiai naudoti prietaisą.*
- *Be naudojimo instrukcijoje pateiktamų nurodymų taip pat reikia laikytis bendrųjų įstatymus leidžiančiųjų institucijų nurodymų dėl nelaimingų atsitikimų prevencijos ir saugos.*

Elektros įrangos komponentai

⚠ PAVOJUS

- Niekada nelieskite kištuko ir rozetės šlapiomis rankomis.
 - Prieš kiekvieną naudojimą patikrinkite, ar nepažeisti maitinimo kabelis ir tinklo kištukas. Jei maitinimo kabelis pažeistas, nedelsdami kreipkitės į galiojantį klientų aptarnavimo tarnybą / elektriką dėl jo pakeitimo. Nenaudokite įrenginio su pažeistu maitinimo kabeliu.
 - Remonto darbus ir elektros įrangos darbus tinkamai atlikti gali tik įgaliojanti klientų aptarnavimo tarnyba.
 - Nenaudokite šveitiklių, stiklo ar universalių valiklių! Prietaisą niekada nenardinkite į vandenį.
 - Netraukite tinklo kištuko iš lizdo laikydami už kabelio.
 - Netempkite maitinimo kabelio per aštriabriaunius daiktus ir nesuspauskite jo.
 - Neneškite / netransportuokite įrenginio paėmę už maitinimo kabelio.
- ### ⚠ ĮSPĖJIMAS
- Prietaisas gali būti jungiamas tik į elektriko pagal IEC 60364 reikalavimus įrengtą elektros tinklo lizdą.
 - Įrenginį galima jungti tik į kintamosios srovės tinklą. Tinklo įtampa turi sutapti su duomenų lentelėje pateikta įtampa.

- Saugumo sumetimais patariame jungti prietaisą apsauginiu (RCD) jungikliu (iki 30 mA).
 - Naudodami įrenginį visiškai ištraukite / išvyniokite maitinimo kabelį.
 - Įkroviklį naudokite ir laikykite tik sausose patalpose.
- Pastabos dėl įkrovimo stotelės ir valymo roboto įkrovimo
- Stotelės įkrovikliu gali būti kraunamas tik valymo robotas.
 - Valymo roboto baterijos gali būti kraunamos tik stotelės įkrovikliu.
 - **Trumpojo jungimo pavojus!** Laidžius daiktus (pvz., atsuktuvus ar pan.) saugokite nuo įkrovimo kontakto.

Saugus naudojimas

⚠ PAVOJUS

- Draudžiama naudoti prietaisą patalpose:
- kuriose įrengta signalizacija ar judesio jutikliai;
 - kurių ore yra benzino, mazuoto, skiediklio, tirpiklio, žibalo arba spirito dujų (sprogimo pavojus);
 - kuriose atvirame židinyje be priežiūros dega liepsna ar yra žarijos;
 - kuriose be priežiūros dega žvakės.
- Pakuotės plėvelę saugokite nuo vaikų, kad jiems nekiltų pavojus uždusti!

△ ĮSPĖJIMAS

- *Su prietaisu draudžiama dirbti vaikams arba asmenims, kurie nėra išmokyti juo naudotis.*
- *Šis prietaisas nepritaikytas naudoti asmenims su fizine, sensorine ar dvasine negalia arba asmenims, neturintiems pakankamai reikiamos patirties ir (arba) žinių, nebent prižiūrint už saugą atsakingam asmeniui ir jam nurodant, kaip prietaisas turi būti naudojamas.*
- *Vaikai prietaisą gali naudoti, tik jei yra vyresni nei 8 metų ir atsakingas asmuo juos prižiūri arba duoda nuorodas, kaip naudoti prietaisą ir vaikai supranta prietaiso keliamus pavojus.*
- *Vaikai negali žaisti su prietaisu.*
- *Prižiūrėkite vaikus ir užtikrinkite, kad jie nežaistų su įrenginiu.*
- *Vaikai negali prietaiso valyti ir atlikti naudotojo vykdomų techninės priežiūros darbų, jei jų neprižiūri kiti asmenys.*

△ ATSARGIAI

- *Prieš kiekvieną valymą / priežiūros darbus įrenginį išjunkite ir ištraukite iš tinklo kištuką.*

DĖMESIO

- *Saugokite įrenginį nuo ypatingų oro sąlygų poveikio, drėgmės ir karščio.*
- *Naudojimo temperatūros diapazonas: 5–40 °C.*

Kiti pavojai

△ PAVOJUS

Sprogimo pavojus!

- *Draudžiama naudoti potencialiai sprogioje aplinkoje.*
- *Nesiurbkite sprogių arba degių dujų, skysčių ir dulkių!*
- *Nesiurbkite reaktyvių metalų dulkių (pvz., aliuminiu, magnio ar cinko)!*
- *Nesiurbkite neskiestų rūgščių ar šarmų!*
- *Nesiurbkite degančių arba smilkstančių daiktų!*

△ ATSARGIAI

- *Kad apsisaugotumėte nuo nelaimingų atsitikimų ir sužalojimų, transportuodami prietaisą atsižvelkite į jo masę (žr. techninius duomenis)*
- *Prietaise yra besisukančių šepėčių velenų, todėl jam veikiant jokia būdu nelieskite rankomis ir nekiškite įrankių!*
- *Nestovėkite ir nesėdėkite ant stotelės ir valymo roboto.*
- *Kyla pavojus užkliūti už į visus puses važinėjančio valymo roboto.*
- *Atsitrenkęs į kitus daiktus, valymo robotas gali juos apversti (taip pat nuversti ant stalų ar mažų baldų esančius daiktus).*
- *Valymo robotas gali užkliūti už kabančių telefono ar elektros kabelių, staltiesių, virvių, diržų ir pan. Dėl to šie daiktai gali nukristi.*

Rizikos lygiai

⚠ PAVOJUS

Nuoroda dėl tiesioginio pavojaus, galinčio sukelti sunkius kūno sužalojimus ar mirtį.

⚠ ĮSPĖJIMAS

Nuoroda dėl galimo pavojaus, galinčio sukelti sunkius kūno sužalojimus ar mirtį.

⚠ ATSARGIAI

Nurodo galimą pavojų, galintį sukelti lengvus sužalojimus.

DĖMESIO

Nuoroda dėl galimo pavojaus, galinčio sukelti materialinius nuostolius.

Įkroviklis

Naudokite šį adapterį:

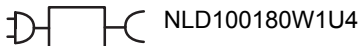

Įkroviklis

⚠ ĮSPĖJIMAS

Bateriją kraukite tik originaliu arba „KÄRCHER“ aprobutu įkrovikliu.



Nemeskite akumulatoriaus į liepsną.



Nemeskite akumulatoriaus į vandenį.

Informacija apie lazerį

⚠ ĮSPĖJIMAS

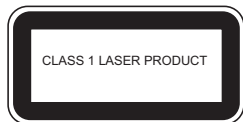

Šios etiketės dėl vietos trūkumo nebuvo galima pritvirtinti prie gaminio.

ES atitikties deklaracija

Įrenginys	Tipas	Dažnis MHz	Galia max. ERP
RC 3	WLAN	2412-2472	60 mW

„Alfred Kärcher SE & Co. KG“ pareiškia, kad radijo ryšio įrangos tipas „Robo Cleaner“ atitinka Direktyvą 2014/53/ES. Visas ES atitikties deklaracijos tekstas pateiktas www.kaercher.com/rc3.

Prietaiso aprašymas

Paveikslus rasite išlankstomame puslapyje!



- 1 Stotis
- 2 Prijungimo prie tinklo kištukas
- 3 Stoties apatinė dalis
- 4 Įkrovimo kontaktai
- 5 Purvo rezervuaras
- 6 Pūtiklis
- 7 Įrenginio jungiklis
- 8 Grindų jutikliai
- 9 Soninis šepetys
- 10 Įkrovimo kontaktai
- 11 Priekinis ratas
- 12 Baterija / baterijos dėklas
- 13 Guminis šepetys
- 14 Šepečio velenas
- 15 Lazerinis jutiklis
- 16 Indikatorius
- 17 Mygtukas AUTO (kontrolinė lemputė)
- 18 Maitinimo šaltinis

Veikimas ir darbo eiga

Įrenginį sudaro du blokai, **stotis** ir baterija varomas **valymo robotas**.

Valymo robotas

Mobilųjį valymo robotą maitina jame sumontuota baterija. Su įkrauta baterija valymo robotas gali valyti iki 120 minučių.

Nusilpus baterijai, robotas savarankiškai susiranda stotį, kad joje įsikrautų. Ilgiau ieškodamas jis atjungia valymo agregatus, kad ieškodamas taupyty energiją.

Valymo robotas juda sistemingai. Lazeriniu jutikliu su kamera jis skenuoja patalpą ir žingsnis po žingsnio ją valo. Valydamas jis apeina kliūtis.

Valymo robotas yra plokščias, kad galėtų palysti po lova, sofa ir spinta.

Valymo robotas turi patikimus kritimo jutiklius, kurie atpažįsta laiptus ir kritimo vietas.

Valymo roboto stotelė

Stotyje robotas įkraunamas.

Pastaba

- Valymo robotas darbą pradeda nuo stoties, o nusilpus baterijai, vėl prie jos grįžta. Kai tik įkrovimo procesas baigiamas, robotas savarankiškai palieka stotį ir tęsia valymo darbus.
- Kai valymo robotas baigia valymo darbus, jis vėl grįžta prie įkrovimo ir valymo stoties.

Pasiruošimas pirmajam paleidimui

Išpakuokite prietaisą



Pakuotės medžiagos gali būti perdirbamos. Neišmeskite pakuočių kartu su buitinėmis atliekomis, bet atiduokite jas perdirbimui.

Komplektacija

	RC 3	RC 3 Premium
Dalis	Vienetas	Vienetas
Valymo robotas	1	1
Stotis	1	1
Akumuliatorius	1	1
Filtras (sumontuotas iš anksto)	2	3
Maitinimo šaltinis	1	1
Šoninis šepetys	1	2
Valymo šepetys	1	1
Atsuktuvus	1	1
Varžtas	2	2
Guminis šepetys (jau sumontuotas prietaise)	1	1
Šepečio velenas (jau sumontuotas prietaise)	1	1

- Išpakuodami patikrinkite, ar komplekte yra visos dalys.
Jei trūksta detalių ar išpakuodami pastebite transportavimo metu padarytų pažeidimų, nedelsdami informuokite prietaiso pardavėją.

Baterijos įdėjimas į baterijos dėklą

Paveikslas 1

- Sujunkite baterijos kabelio kištuką su baterijos dėklo kabelio kištuku.
→ Baterijos fiksatorių rodyklės kryptimi vienu metu paspauskite į vidų ir užfiksuokite baterijos dėkle.

Prietaiso montavimas

Paveikslas 2

- Tvirtai priveržkite šoninį šepetį.

Stoties montavimas

Paveikslas 3

- Užspauskite viršutinę stoties dalį ant pagrindo, kol ši užsifiksuos.

Pastabos dėl stotelės pastatymo

Stoties padėtį reikia pasirinkti tokią, kad valymo robotas galėtų ją be sunkumų pasiekti.

Paveikslas 4

- Prieš dėdami stotį, nuvalykite uždėjimo paviršius.
→ Stotį uždėkite taip, kad 1 m prieš ją ir 0,5 m į šonus nebūtų jokių kliūčių.
→ Stotį statykite lygiai.

Naudojimas

Pasiruošimas valymui

Dėmesio:

Prieš valydami patalpą valymo robotu, užtikrinkite, kad ant grindų, laiptų ir pakopų nebūtų kliūčių.

Galimos kliūtys:

–	laikraščiai, knygos, žurnalai, popierius;
–	drabužiai, žaislai, kompaktiniai diskai;
–	plastikiniai maišeliai;
–	buteliai, stiklinės;
–	grindis siekiančios užuolaidos;
–	vonios kilimėliai.

Praktiniai patarimai

- Per pirmuosius valymo darbus stebėkite valymo robotą. Kuo greičiau pašalinkite iš patalpos kliūtis, kurių jis negali įveikti. Taip apsisaugosite nuo nepageidaujamo darbo pertraukimo.
- Prieš naudodami valymo robotą, sutvarkykite patalpą taip pat, kaip prieš dirbdami dulkių siurbliu. Nepalikite ant grindų palaidų daiktų.
- Prikabinkite aukščiau nukarusius kabelius, virves ar užuolaidas, kad robotas nenutrauktų jų žemyn.
- Prieš naudodami valymo robotą, nuo grindų pašalinkite visus kabelius ir panašius daiktus.
- Stebėkite, kad baterija būtų visiškai įkrauta, jeigu prietaisą laikote ilgiau negu 4 mėnesius, ir išimkite bateriją iš prietaiso.
- Valydami patalpą, uždarykite visas jos duris.
- Valydami visą aukštą, užtikrinkite, kad valymo robotas negalėtų užlįsti už durų.

Naudojimo pradžia

Paveikslas 5

- Įkiškite įkrovimo kištuką į stoties jungtį.
→ Įkiškite elektros laido kištuką į tinkamą kištukinį lizdą.

Paveikslas 6

- Įjunkite valymo robotą.
*Valymo robotas išleidžia garsinį signalą.
Signalinė lemputė mirksi apie 15 s, paskui ima šviesti nepertraukiamai.
Valymo robotas įjungiamas į budėjimo režimą.*

Paveikslas 7

- Valymo robotą pastatykite ant grindų prieš stotelę.
→ Atsargiai užstumkite valymo robotą ant įkrovimo stoties.
Įkrovimas pradedamas išleidus garsinį signalą.
→ Paspauskite paleidimo mygtuką, jeigu norite įjungti valymo robotą.
Nuoroda: Robotui palikus įkrovimo stotį, nekeiskite įkrovimo stoties vietos. Kitaip valymo robotas neberas įkrovimo stoties.

Kontrolės lemputė		
Baltas	Žiba nuolat (turi 3 reikšmes)	– Valymo proceso metu – Kai įkrovimo procesas baigtas – Įsijungus budėjimo režimui, lemputė šviečia 3 minutes, vėliau užgessta
	Lėtai mirksi	Įkrovimas
	Dažnai mirksi	Nustatymo eiga
Raudonas	Baterijos įkrovimo lygis mažesnis negu 15 %	

Naudojimas po ilgesnės pertraukos arba visiškai išsikrovus baterijoms

Bandant įjungti valymo robotą su visiškai išsikrovusiomis baterijomis, jis neveikia. Norėdami įjungti prietaisą, atlikite šiuos veiksmus:

- Įjunkite valymo robotą, paspausdami prietaiso jungiklį.
- Atsargiai užstumkite valymo robotą ant įkrovimo stoties.

Mygtuko AUTO funkcijos

Valymo pradžia

- Paspauskite mygtuką AUTO, jeigu robotas yra budėjimo režime.
Valymo robotas pradeda valyti.

Įkrovimo režimas

- Laikykite mygtuką AUTO nuspausta dvi sekundes, jeigu robotas ne ant stoties yra budėjimo režime.
Valymo robotas persijungia į įkrovimo režimą ir grįžta į stotį.

Nuoroda: Valymo eigos metu robotas į stotį grįžta automatiškai, kai baterijos įkrovimo lygis per žemas.

Valymo roboto sustabdymas

- Paspauskite mygtuką AUTO, kad sustabdytumėte tuo metu roboto atliekamą veiksmą.
Valymo robotas persijungia į budėjimo režimą.
Nuoroda: Jeigu per 3 minutes budėjimo režime nebuvo atlikta jokie veiksmo, robotas pereina į ramybės būseną ir kontrolinė lemputė užgessta.

Valymo roboto pažadinimas

- Paspauskite mygtuką AUTO, kad pažadintumėte robotą iš ramybės būsenos.

Važiavimo programos

Valymo robotas turi dvi važiavimo programas.

Valymo roboto važiavimo programos	
1	Automatinis darbo režimas Įprastinis valymas <i>Robotas valo visas pasiekiamas gyvenamosios patalpos zonas ir sistemingai jomis pravažiuoja.</i>
2	Vietos valymo režimas <i>Krupštus kliento pasirinktos zonos valymas (1,5 m pločio kvadratas).</i>

Darbo pabaiga / išjungimas

Jeigu valymo robotui prireikia nedelsiant nutraukti valymo darbus arba prietaisą reikia naudoti kitoje vietoje.

- Paspauskite mygtuką AUTO.
- Išjunkite valymo robotą, paspausdami prietaiso jungiklį.

Nuoroda: Jeigu valymo roboto nereikės naudoti ilgesnį laiką tarpą, pirma iki galo įkraukite bateriją (žr. skyrių „Eksploatavimo pradžia“).

Nuimkite įkrautą bateriją (žr. skyrių „Baterijos išmontavimas“) ir padėkite jį vėsioje, sausoje vietoje.

Įprastinė ir techninės priežiūra

⚠ PAVOJUS

Prieš bet kokius techninės priežiūros darbus išjunkite stotelę ir valymo robotą!

Valymo robotas

Ratukų valymas

- Jei užsiteršęs ratukų kontaktinis paviršius, nuvalykite juos.
Nešvarumai (pvz., smėlis) gali prilipti prie grindų ir pažeisti jautrią, lygią dangą.

Nešvarumų talpyklos valymas

Paveikslas **8**

- Pastumkite nešvarumų talpyklos fikساتorių žemyn ir ištraukite ją.

Paveikslas **9**

- Pastumkite fikساتorius abiejose nešvarumų talpyklos pusėse į viršų.

Paveikslas **10**

- Atidarykite nešvarumų talpyklos dangtelį.
- Pašalinkite nešvarumus ir išvalykite nešvarumų talpyklą šepetėliu.

Filtro valymas

- Išmontuokite nešvarumų talpyklą (žr. pirmesnę apibrėžimą).

Paveikslas **11**

- Paspauskite orpūtės atblokovimo mygtuką.
Orpūtė išsoka.

Paveikslas **12**

- Išimkite filtrą.
- Išvalykite filtrą kartu tiekiamu šepetėliu.

Valymo velenų išmontavimas / valymas

■ Valymo velenų išmontavimas

Paveikslas 13

- Rodyklės kryptimi paspauskite valymo velenų laikiklio fiksatoriaus galiuką. Atverskite laikiklį ir apsaugines grotėles.
- Pirmą nuimkite guminį šepetį, o paskui šepetio veleną.

Paveikslas 14

- Gijas ir plaukus perkirpkite žirkėmis.
- Pašalinkite įstrigusias gijas ir plaukus.
- **Valymo velenų valymas**
- Reguliariai šepetiu valykite valymo velenus.

Šoninių šepetžių išmontavimas / valymas

Paveikslas 15

- Išimkite varžtą atsuktuvu.
- Išimkite iš laikiklio šoninį šepetį.
- Pašalinkite įstrigusias gijas ir plaukus.

Jutiklių valymas

Paveikslas 16

- Reguliariai valykite jutiklius minkšta šluoste.

Baterijos išėmimas iš baterijos dėklo

Paveikslas 17

- Baterijos fiksatorių rodyklės kryptimi vienu metu paspauskite į vidų ir išimkite bateriją iš baterijos dėklo.
- Baterijos kabelio kištuką atskirkite nuo baterijos dėklo kabelio kištuko.

Techniniai duomenys

Valymo robotas

Baterijų įtampa	14,52	V
Baterijų talpa	2,6	Ah
Akumuliatoriaus tipas	Ličio jonai	
Baterijų įkrovimo trukmė	3–4	h
Nominalioji galia	24	W
Valymo trukmė vienu baterijų įkrovimu, iki	120	min
Garso galios lygis L_{WA}	71	dB(A)
Nešvarumų kameros talpa	0,35	l
Matmenys	∅ 340 x 96	mm
Svoris	3,6	kg

Gamintojas pasilieka teisę keisti techninius duomenis!

Seno prietaiso ir akumuliatoriaus baterijos utilizavimas

- Išimkite valymo roboto bateriją, žr. skyrių „Baterijos išėmimas iš baterijos dėklo“.
- Bateriją šalinkite laikydamiesi aplinkosaugos reikalavimų (atiduokite į surinkimo punktus arba parduotuvę).
- Nebenaudojamą prietaisą šalinkite laikydamiesi aplinkosaugos reikalavimų.

⚠ PAVOJUS

Neatidarykite baterijos, nes kyla trumpojo jungimo pavojus, be to gali išsiskirti dirginančios dujos ir edūs skysčiai.

Saugokite nuo stiprių saulės spindulių, karščio ir ugnies, nes kyla sprogimo pavojus.

Pagalba atsiradus gedimams

Triukščių šalinimas pagal klaidų kodus

Kodas	Reikšmė	Priežastys / pasekmės	Šalinimas
E001	Grindų jutiklio klaida	Grindų jutiklis nešvarus	Išjunkite valymo robotą ir nuvalykite grindų jutiklį. Padėkite atgal ant grindų ir įjunkite.
		Valymo robotas įstrigo	Pašalinkite valymo roboto kliūtis.
E002	Plastikinis velenas neveikia	Plastikinis velenas užstrigo.	Išjunkite valymo robotą ir patikrinkite, ar plastikinis velenas yra tinkamoje padėtyje ir, jeigu reikia, jį nuvalykite. Padėkite atgal ant grindų ir įjunkite.
E003	Baterijos įkrovimo lygis per žemas	Valymo robotas valo netinkamai.	Padėkite valymo robotą ant įkrovimo stoties, kad jį įkrautumėte.
		Valymo robotas patas neranda kelio atgal prie įkrovimo stoties.	
E004	Nesisuka ratai	Ratai užstrigę	Išjunkite valymo robotą ir pašalinkite ratų bloką. Padėkite atgal ant grindų ir įjunkite.
E005	Nešvarumų talpyklos kontakto klaida	Nešvarumų talpykla neįdėta arba įdėta netinkamai.	Išjunkite valymo robotą ir įdėkite nešvarumų talpyklą teisingai. Padėkite atgal ant grindų ir įjunkite.
E006	Nėra kontakto su grindimis	Valymo robotas pakilęs arba priekinis ratas neturi kontakto su grindimis	Padėkite valymo robotą ant lygaus paviršiaus.
E007	Šoninis šepetys blokuotas	Šoninis šepetys smarkiai užterštas	Išjunkite valymo robotą ir pašalinkite nuo šoninio šepetio nešvarumus. Padėkite atgal ant grindų ir įjunkite.
E008	Valdymo arba rodymo klaida	Rodmuo nesikeičia arba mygtukas nereaguoja.	Išjunkite valymo robotą ir vėl jį įjunkite.
E009	Orientavimosi klaida	Valymo robotas netinkamai važiuoja valydamas.	Susisieki su klientų aptarnavimo tarnyba.
E010	Programinė įranga buvo netinkamai atnaujinta	Valymo robotas nevažiuoja.	Dar kartą atnaujinkite programinę įrangą ir stebėkite, kad valymo robotas būtų tvirtai uždėtas ant stoties, kad interneto ryšys būtų stabilus.

Bendrųjų triukščių šalinimas

Sutrikimas	Šalinimas
Valymo robotas valydamas nuolat nutraukia važiavimą.	Saugokite valymo robotą nuo ryškios šviesos.
	Nenaudokite valymo roboto ant juodų grindų.
	Patikrinkite, ar neužteršti grindų jutikliai ir, jeigu reikia, juos nuvalykite.
Valymo robotas nepasileidžia.	Patikrinkite, ar valymo robotas įjungtas ir įkrautas.
Valymo roboto nepavyksta įkrauti.	Patikrinkite, ar teisingai prijungtas įkroviklis.

Mobiliosios programos naudojimas

Valymo robotą galima papildomai valdyti mobiliąja programa.

KÄRCHER „Home & Garden“ programėlę galima atsisiųsti čia:



Зміст

Загальні вказівки	UK	5
Правила безпеки	UK	5
Інформація про лазер	UK	9
Заява про відповідність Європейського співтовариства	UK	9
Опис пристрою	UK	9
Функції та операції	UK	9
Приготування до введення в експлуатацію	UK	10
Експлуатація	UK	10
Догляд та технічне обслуговування	UK	11
Технічні характеристики	UK	12
Утилізація відпрацьованого пристрою та акумулятора	UK	12
Усунення несправностей	UK	13
Використання програми для мобільних пристроїв	UK	13

Загальні вказівки



Перед першим застосуванням пристрою прочитати цю оригінальну інструкцію з експлуатації, після цього діяти відповідно до неї та зберегти її для подальшого користування або для наступного власника.

Правильне застосування

Пристрій складається з двох компонентів: **базової станції та робота-пилососа, що працює від акумулятора**.

- Пристрій призначений для повністю автоматичного очищення твердих підлогових покриттів і низьковорсних килимів і може використовуватися на всіх розповсюджених підлогових покриттях для автономного тривалого повсякденного очищення.
- Цей пристрій призначений для приватного використання і не пристосований до навантажень промислового використання.

Робот-пилосос слід використовувати виключно:

- для очищення твердих підлогових покриттів і низьковорсних килимів у домашньому господарстві.

Увага: Щоб уникнути утворення подряпин на дуже чутливих підлогових покриттях (наприклад, з м'якого мармуру) спочатку перевірте роботу пилососа в непомітному місці.

Робот-пилосос **не можна використовувати** для чищення:

- вологих підлогових покриттів.
- ванних кімнат та інших приміщень з підвищеною вологістю.
- сідців.
- стільниць та полиць.
- підвалів або горіщ.
- складських, промислових приміщень, тощо.
- області, що знаходяться на відкритому повітрі.

Виробник не несе відповідальності за збитки, завдані невідповідним або неправильним застосуванням пристрою.

Охорона довкілля



Матеріали упаковки піддаються переробці для повторного використання. Будь ласка, не викидайте пакувальні матеріали разом із домашніми сміттям, віддайте їх для повторного використання.



Старі пристрої містять цінні матеріали, які можна віддати на переробку. Батареї та акумулятори містять речовини, які не повинні потрапляти у довкілля. Утилізуйте, будь ласка, старі пристрої, батареї та акумулятори через відповідні системи збору відходів.

Утилізація фільтрів

Фільтр виготовлено з екологічно безпечних матеріалів.

Якщо він не містить усмоктаних матеріалів, заборонених у домашньому господарстві, його можна утилізувати зі звичайним побутовим сміттям.

Інструкції із застосування компонентів (REACH)

Актуальні відомості про компоненти наведені на веб-вузлі за адресою:

www.kaercher.com/REACH

Комплект постачання

Комплектація пристрою зазначена на упаковці. При розпакуванні пристрою перевірити комплектацію.

У разі нестачі додаткового обладнання або ушкоджень, отриманих під час транспортування, слід повідомити про це в торговельну організацію, яка продавала апарат.

Приладдя й запасні деталі

Слід використовувати лише оригінальні комплектуючі та оригінальні запасні деталі, тому що саме вони гарантують безпечну та безперебійну експлуатацію приладу.

Інформація щодо комплектуючих та запасних деталей міститься на сайті www.kaercher.com.

Гарантія

У кожній країні діють умови гарантії, наданої відповідною фірмою-продавцем. Неполомки в роботі пристрою ми усваємо безкоштовно протягом терміну дії гарантії, якщо вони викликані браком матеріалу чи помилками виготовлення. У випадку чинної гарантії зверніться до продавця чи в найбільший авторизований сервісний центр з документальним підтвердженням покупки.

(Адреси див. на звороті)

Правила безпеки

- *Перед першим використанням Вашого пристрою прочитайте дану інструкцію з експлуатації та зверніть увагу на вказівки з техніки безпеки.*
- *Нанесені на пристрій попереджувальні знаки та та-*

блички дають важливі вказівки для безпечної експлуатації пристрою.

- Разом із вказівками в цій інструкції для експлуатації слід враховувати загальні правила техніки безпеки та норми для попередження нещасних випадків згідно законодавству.

Електричні компоненти

⚠ НЕБЕЗПЕКА

- Ніколи не торкайтесь мережного штекеру та розетки вологими руками.
- Перед початком роботи з апаратом перевірити мережевий кабель та штепсельну вилку на пошкодження. Ушкоджений кабель мережного живлення повинен бути негайно замінений уповноваженою службою сервісного обслуговування/фахівцем-електриком. Забороняється користуватись пристроєм з пошкодженим мережевим кабелем для підключення до мережі.
- Ремонтні роботи та роботи з електричними вузлами може виконувати тільки уповноважена служба сервісного обслуговування.
- Не використовувати засоби для чищення для скла або універсальні засоби для чищення! Забороняється занурювати пристрій у воду.

- Не можна витягувати мережевий штекер із розетки за кабель.
- Не тягнути з'єднувальний шнур через гострі кути та не затискати його.
- Не переносити / транспортувати пристрій за мережевий кабель.

⚠ ПОПЕРЕДЖЕННЯ

- Пристрій може бути під'єднаний лише до електричної мережі, що має бути змонтована електромонтером відповідно до стандарту Міжнародної електротехнічної комісії (МЕК) IEC 60364.
- Пристрій слід вмикати лише в мережу змінного струму. Напруга в мережі повинна відповідати вказаній напрузі на фірмовій табличці.
- З міркувань безпеки радимо підключати пристрій через автомат захисту від струму витікання (макс. 30 мА).
- При експлуатації мережевий кабель повністю витягти / розмотати з пристрою.
- Використовувати та зберігати зарядний пристрій тільки в сухих приміщеннях.

Вказівки по зарядці роботапилососа з використанням станції

- Зарядний пристрій станції призначений виключно для зарядки робота-пилососа.
- Акумулятори робота-пилососа можна заряджати тільки із застосуванням зарядного пристрою станції.
- **Небезпека короткого замикання!** Не допускати попадання на зарядні контакти струмопровідних предметів (наприклад, викруток і тому подібне).

Безпечне обслуговування

⚠ НЕБЕЗПЕКА

Забороняється експлуатація в наступних приміщеннях:

- оснащених системою охоронної сигналізації або датчиками руху.
- з вмістом в повітрі горючої пари бензину, мазуту, розчинників фарб, розчинників, гасу або спирту (вибухонебезпека).
- з каміном, в якому горить вогонь або тліє зола, залишеним без догляду.
- зі свічками, що горять, залишеними без догляду.
- Пакувальну плівку тримайте подалі від дітей, існує небезпека задушення!

⚠ ПОПЕРЕДЖЕННЯ

- Забороняється експлуатація пристрою дітьми або некваліфікованими особами.
- Цій пристрій не призначений для використання

людьми з обмеженими фізичними, сенсорними або розумовими можливостями або з відсутністю досвіду й/або відсутністю відповідних знань, за винятком випадків, коли вони знаходяться під наглядом відповідальної за безпеку особи або отримують від неї вказівки по застосуванню пристрою, а також усвідомлюють можливі ризики.

- Допускається застосування пристрою дітьми, які досягли 8-річного віку, знаходяться під наглядом особи, відповідальної за їх безпеку, або які отримали інструкції із застосування пристрою від такої особи, а також усвідомлюють можливі ризики.
- Не дозволяйте дітям грати з пристроєм.
- Стежити за тим, щоб діти не грали із пристроєм.
- Не дозволяйте дітям проводити очищення та обслуговування пристрою без нагляду.

⚠ ОБЕРЕЖНО

- Вимикати пристрій перед кожним чищенням / технічним обслуговуванням і витягати штепсельну вилку з розетки.

УВАГА

- Захищати пристрій від негоди, вологи та жару.

- Діапазон робочих температур: 5—40 °C

Інші небезпеки

⚠ НЕБЕЗПЕКА

Небезпека вибуху!

- Заборонено використовувати пристрій у вибухо-небезпечних зонах.
- Не всмоктувати вибухові або горючі гази, рідини та пил!
- Не всмоктувати пил хімічно активних металів (наприклад, алюміній, магній, цинк)!
- Не всмоктувати нерозбавлені кислоти та луги!
- Не допускати всмоктування предметів, що палають чи тліють!

⚠ ОБЕРЕЖНО

- Для запобігання нещасним випадкам та травмуванню при транспортуванні пристрою слід прийняти до уваги вагу пристрою (див. розділ "Технічні дані").
- Пристрій має щітковий валик, що обертається, – у жодному разі не торкайтеся пальцями чи інструментом внутрішніх частин пристрою під час його роботи.
- Не вставати та не сідати на станцію або робот-пилосос.
- Існує небезпека спотикання про робот-пилосос, що рухається.

- Зіткнення робота-пилососа з перешкодами може привести до падіння предметів (у тому числі, предметів, розташованих на столах або невеликих предметах меблювання).
- Робот-пилосос може заплутатися в звисаючих телефонних, електричних кабелях, скатертях, мотузках, ременях, тощо. Це може привести до падіння предметів.

Рівень небезпеки

⚠ НЕБЕЗПЕКА

Вказівка щодо небезпеки, яка безпосередньо загрожує та призводить до тяжких травм чи смерті.

⚠ ПОПЕРЕДЖЕННЯ

Вказівка щодо потенційно можливої небезпечної ситуації, що може призвести до тяжких травм чи смерті.

⚠ ОБЕРЕЖНО

Вказівка щодо потенційно небезпечної ситуації, яка може спричинити отримання легких травм.

УВАГА

Вказівка щодо можливої потенційно небезпечної ситуації, що може спричинити матеріальні збитки.

Зарядний пристрій

Використовувати такий адаптер:



Зарядний пристрій

⚠ ПОПЕРЕДЖЕННЯ

Заряджати акумулятор дозволяється лише за допомогою оригінального зарядного пристрою, що входить в комплект, чи зарядного пристрою, допущеного фірмою Kärcher.



Не кидати акумулятор в огонь.



Не кидати акумулятор у воду.

Інформація про лазер

⚠ ПОПЕРЕДЖЕННЯ



Через нестачу місця ця етикетка більш не може бути розміщена на виробі.

Заява при відповідності Європейського співтовариства

Пристрій	Конструкція	Частота MHz	Потужність max. ERP
RC 3	WLAN	2412-2472	60 мВт

Компанія Alfred Kärcher SE & Co. KG заявляє, що радіопристрій типу Robo Cleaner відповідає директиві 2014/53/ЄС. Повний текст декларації про відповідність стандартам ЄС міститься на сайті www.kaercher.com/rc3.

Опис пристрою

Зображення див. на розвороті!



- 1 Базова станція
- 2 Під'єднання штепсельної вилки
- 3 Базова станція, нижня частина
- 4 Зарядні контакти
- 5 Ємкість для бруду
- 6 Вентилятор
- 7 Вимикач пристрою
- 8 Датчики підлоги
- 9 Бічна щітка
- 10 Зарядні контакти
- 11 Переднє колесо
- 12 Акумулятор / акумуляторний відсік
- 13 Гумова щітка
- 14 Щітковий вал
- 15 Лазерний датчик
- 16 Індикація
- 17 Кнопка AUTO (із контрольним індикатором)
- 18 Блок живлення

Функції та операції

Пристрій складається з двох компонентів: **базової станції та робота-пилососа, що працює від акумулятора.**

Робот-пилосос

Пересувний робот-пилосос живиться від вбудованого акумулятора. На одному заряді акумулятора робот-пилосос може працювати в режимі очищення до 120 хвилин.

Якщо акумулятор розряджений, але заряджання не проводиться, робот-пилосос самостійно шукає базову станцію, щоб зарядитися від неї. Якщо такий пошук є тривалим, він відключає агрегати для чищення, щоб економити електроенергію під час пошуку. Робот-пилосос пересувається системно. За допомогою лазерного датчика камери від сканує приміщення й поступово його очищує. При цьому він обходить перешкоди.

Низький профіль робота-пилососа дозволяє йому також проводити прибирання під меблями, наприклад, під ліжком, диваном та шафою.

Робот-пилосос оснащений надійними датчиками для запобігання падінню, що розпізнають сходи й уступи та перешкоджають падінню пристрою.

Станція для робота-пилососа

У базовій станції заряджається акумулятор робота-пилососа.

Вказівка

- Якщо робот-пилосос починає роботу від базової станції, то в умовах низького заряду акумулятора він знову повертається до неї. Одразу після завершення процесу заряджання робот автоматично залишає базову станцію та продовжує роботу з очищення.
- Коли робот-пилосос завершив роботи з очищення, він також повертається до базової станції для підзарядки.

Приготування до введення в експлуатацію

Розпаковування приладу



Матеріали упаковки піддаються переробці для повторного використання. Будь ласка, не викидайте пакувальні матеріали разом із домашнім сміттям, віддайте їх для повторного використання.

Комплект поставки

	RC 3	RC 3 Premium
Деталь	К-сть (шт.)	К-сть (шт.)
Робот-пилосос	1	1
Базова станція	1	1
Акумулятор	1	1
Фільтр (попередньо встановлений)	2	3
Блок живлення	1	1
Бічна щітка	1	2
Щітка для миття	1	1
Викрутка	1	1
Гвинт	2	2
Гумова щітка (вже встановлений в пристрій)	1	1
Щітковий вал (вже встановлений в пристрій)	1	1

→ При розпакуванні перевірте наявність усіх деталей.

У випадку виявлення при розпакуванні некомплектності виробу або пошкоджень, отриманих під час транспортування, негайно зверніться до торгового агента.

Установлення акумулятора в акумуляторний відсік

Рисунок 1

- З'єднати кабельний штекер акумулятора з кабельним штекером акумуляторного відсіку.
- Притиснути фіксатор акумулятора всередину в напрямку стрілки й одночасно зафіксувати акумулятор в акумуляторному відсіку.

Установити пристрій

Рисунок 2

- Пригвинтити бічну щітку.

Установлення базової станції

Рисунок 3

- Притиснути верхню частину базової станції до основи так, щоб вона зафіксувалась.

Вказівки по встановленню станції

Положення базової станції слід обирати так, щоб робот-пилосос міг без проблем до неї наблизитися.

Рисунок 4

- Перш ніж установлювати базову станцію, слід очистити контактні поверхні.

- Установити базову станцію так, щоб за 1 м перед нею та за 0,5 м по боках не було жодних перешкод.
- Базову станцію встановлювати на рівній поверхні.

Експлуатація

Підготовка до прибирання

Увага:

Перед проведенням прибирання з використанням робота-пилососа зверніть увагу на те, щоб на підлозі, сходах або устугах були відсутні перешкоди.

До перешкод у тому числі відносяться:

–	газети, книги, журнали, папір
–	одяг, іграшки, CD
–	пластикові пакети
–	пляшки, стакани
–	завіски, що торкають підлогу
–	килимки у ванних кімнатах

Рекомендації

- Спостерігайте за роботом-пилососом при проведенні ним перших прибирань. Ви повинні завчасно усунути перешкоди, наявні в кімнаті, які він не зможе здолати. Завдяки цьому ви зможете уникнути небажаних перерв у прибиранні.
- Перед початком роботи робота-пилососа проведіть прибирання аналогічне тому, яке ви проводите перед використанням звичайного пилососа. Не залишайте на підлозі незакріплені предмети.
- Високо підніміть звисаючі кабелі, вільовки або завіски щоб уникнути їх стягнення.
- Перед використанням робота-пилососа прибрати з підлоги всі кабелі тощо.
- Якщо пристрій поміщається на зберігання довше ніж на 4 місяці, необхідно прослідкувати за тим, щоб акумулятор був повністю заряджений, і виняти його з пристрою.
- При прибиранні кімнат двері в кімнати мають бути закриті.
- При прибиранні поверхів слід поклопотатися про те, щоб робот не виявився за дверима поверху.

Введення в експлуатацію

Рисунок 5

- Вставити зарядну штепсельну вилку в роз'єм базової станції.
- Вставте мережну вилку у належну штепсельну розетку.

Рисунок 6

- Увімкнути робот-пилосос.
Робот-пилосос подасть акустичний сигнал. Сигнальний індикатор блимає близько 15 с, а потім постійно світиться.
Робот-пилосос знаходиться в режимі очікування.

Рисунок 7

- Встановити робот-пилосос на підлогу перед станцією.
- Обережно перемістити робот-пилосос на зарядну станцію.

Розпочнеться процес заряджання, про що сповістить акустичний сигнал.

- ➔ Натиснути кнопку запуску, щоб увімкнути робот-пилосос.

Примітка. Після того як робот-пилосос залишив зарядну станцію, не змінювати її положення, інакше робот-пилосос більше не зможе її знайти.

Індикатор		
Білий	Безперервне світло (має 3 значення)	– Під час пересування в режимі очищення – Після завершення процесу заряджання – У режимі очікування світиться протягом 3 хвилин, а тоді вмикається
	Повільне мигання	Процес зарядки
	Швидко мигання	Процес увімкнення
Червоний	Рівень заряду акумулятора нижче 15 %	

Введення в експлуатацію після тривалого простою або при розрядженому акумуляторі

При введенні в експлуатацію робота-пилососа з повністю розрядженими акумуляторами на ньому не відображатиметься індикація. Виконайте наступні дії для введення пристрою в експлуатацію:

- ➔ Увімкнути робот-пилосос за допомогою вимикача пристрою.
- ➔ Обережно перемістити робот-пилосос на зарядну станцію.

Функції кнопки AUTO

Запуск процесу очищення

- ➔ Натиснути кнопку AUTO, якщо робот-пилосос знаходиться в режимі очікування. Робот-пилосос почне пересування в режимі очищення.

Режим заряджання

- ➔ Натиснути й утримувати кнопку AUTO протягом двох секунд, якщо робот знаходиться в режимі очікування поза базовою станцією. Робот-пилосос перейде в режим заряджання й повернеться до базової станції.

Примітка. Під час переміщення в режимі очищення робот-пилосос автоматично повертається до базової станції, якщо рівень заряду акумулятора низький.

Зупинка робота-пилососа

- ➔ Натиснути кнопку AUTO, щоб зупинити поточну операцію робота-пилососа. Робот-пилосос перейде в режим очікування. **Примітка.** Якщо протягом 3 хвилин у режимі очікування не виконується жодна дія, робот переходить у сплячий режим і контрольний індикатор гасне.

«Пробудження» робота-пилососа

- ➔ Натиснути кнопку AUTO, щоб активувати робот-пилосос зі сплячого режиму.

Програми руху

Робот-пилосос має дві програми керування переміщенням.

Програми руху робота-пилососа	
1	Автоматичний режим Звичайне прибирання Робот очищує всі доступні зони приміщення, систематично переміщуючись між ними.
2	Режим точкового чищення Прецизійне очищення вибраної користувачем ділянки (квадрата зі сторонами 1,5 м).

Закінчення роботи / вимкнення

Якщо необхідно негайно закінчити роботи з очищення або використати робот-пилосос в іншому місці.

- ➔ Натиснути кнопку AUTO.
- ➔ Вимкнути робот-пилосос за допомогою вимикача пристрою.

Примітка. Якщо планується, що робот-пилосос не буде використовуватись протягом тривалого часу, перед цим слід повністю зарядити акумулятор (див. главу «Введення в експлуатацію»). Вийняти заряджений акумулятор (див. главу «Виймання акумулятора») і помістити його на зберігання в сухе прохолодне місце.

Догляд та технічне обслуговування

⚠ НЕБЕЗПЕКА

Перед проведенням будь-яких робіт по технічному обслуговуванню слід вимкнути станцію та робот-пилосос.

Робот-пилосос

Чищення коліс

- ➔ Очистити робочу поверхню коліс в тому випадку, якщо вона забруднилася. На робочу поверхню можуть попасти частки ґразі (наприклад, пісок і тому подібне), які можуть пошкодити чутливі гладкі поверхні підлоги.

Очищення резервуара для бруду

- Рисунок 8
- ➔ Перемістити вниз фіксатор на резервуарі для бруду та вийняти резервуар.
- Рисунок 9
- ➔ Перемістити вгору фіксатори з обох боків резервуара для бруду.
- Рисунок 10
- ➔ Відкрити клапан резервуара для бруду.
 - ➔ Утилізувати бруд і очистити резервуар за допомогою щітки.

Очищення фільтра

- ➔ Зняти резервуар для бруду (див. опис у попередньому пункті).
- Рисунок 11
- ➔ Натиснути кнопку розблокування на повітродувці.
- Повітродувка вискочить назовні.

Рисунок 12

- ➔ Зняти фільтр.
- ➔ Очистити фільтр за допомогою щітки з комплекту поставки.

Знімання/очищення очисних валиків

■ Знімання очисних валиків

Рисунок 13

- Натиснути в напрямку стрілки на виступ фіксатора тримача очисних валиків.
- Відкинути тримач і захисну решітку.
- Зняти спочатку гумову щітку, а тоді щітковий вал.

Рисунок 14

- Розрізати нитки та волосся ножицями.
- Видалити намотані нитки та волосся.
- Очищення очисних валиків
- Регулярно очищувати очисні валики за допомогою щітки.

Знімання/очищення бічної щітки

Рисунок 15

- За допомогою викрутки викрутити гвинт.
- Зняти бічну щітку з тримача.
- Видалити намотані нитки та волосся.

Очищення датчиків

Рисунок 16

- Регулярно очищувати датчики м'якою тканиною.

Виймання акумулятора з акумуляторного відсіку

Рисунок 17

- Притиснути фіксатор акумулятора всередину в напрямку стрілки й одночасно вийняти акумулятор з акумуляторного відсіку.
- Від'єднати кабельний штекер акумулятора від кабельного штекера акумуляторного відсіку.

Технічні характеристики

Робот-пилосос

Напруга акумулятора	14,52	В
Ємність акумулятора	2,6	А-г
Тип акумулятора	Літій-іонний	
Час зарядження акумулятора	3-4	г
Номинальна потужність	24	Вт
Час прибирання з однієї зарядки акумулятора, до	120	хв
Рівень потужності L_{WA}	71	дБ(А)
Об'єм резервуару для сміття	0,35	л
Розміри	∅ 340 x 96	мм
Вага	3,6	кг

Можливі зміни у конструкції пристрою!

Утилізація відпрацьованого пристрою та акумулятора

- Зняти акумулятор робота-пилососа, див. главу «Виймання акумулятора з акумуляторного відсіку».
- Акумулятор утилізувати без шкоди для довкілля (здати в пункт приймання або в пункт продажу пристрою).
- Відпрацьований пристрій утилізувати без шкоди для довкілля.

⚠ НЕБЕЗПЕКА

Не розкривайте акумулятор, того, можуть виділитися дратівні пари або агресивні рідини. Не піддавайте акумулятор сильному сонячному впливу, розігріву або впливу вогню, існує небезпека вибуху.

Усунення несправностей

Усунення несправностей на основі коду несправності

Код	Значення	Причини/наслідки	Усунення
E001	Несправність датчика підлоги	Датчик підлоги забруднений	Вимкнути робот-пилосос і очистити датчики підлоги. Знову поставити на підлогу та увімкнути.
		Робот-пилосос застряг	Звільнити робот-пилосос.
E002	Пластмасовий валик не працює	Пластмасовий валик заблокований.	Вимкнути робот-пилосос, перевірити правильність положення пластмасового валика й за необхідності очистити його. Знову поставити на підлогу та увімкнути.
E003	Низький рівень заряду акумулятора	Робот-пилосос виконує очищення неправильно.	Установити робот-пилосос на зарядну станцію, щоб його зарядити.
		Робот-пилосос не може самостійно знайти шлях до зарядної станції.	
E004	Колеса не обертуються	Колеса заблоковані	Вимкнути робот-пилосос і розблокувати колеса. Знову поставити на підлогу та увімкнути.
E005	Помилка з'єднання резервуара для бруду	Резервуар для бруду не вставлений або вставлений неправильно.	Вимкнути робот-пилосос і вставити резервуар для бруду правильно. Знову поставити на підлогу та увімкнути.
E006	Немає контакту з підлогою	Робот-пилосос наїхав на перешкоду, або переднє колесо втратило контакт із підлогою	Установити робот-пилосос на рівній поверхні.
E007	Бічна щітка заблокована	Бічна щітка сильно забруднена	Вимкнути робот-пилосос і видалити забруднення з бічної щітки. Знову поставити на підлогу та увімкнути.
E008	Помилка керування або індикації	Індикація не змінюється, або кнопка не реагує.	Вимкнути і знову увімкнути робот-пилосос за допомогою вимикача пристрою.
E009	Помилка орієнтації	Робот-пилосос не виконує правильно переміщення в режимі очищення.	Звернутися до сервісної служби.
E010	Програмне забезпечення не було оновлено належним чином	Робот-пилосос не здійснює очищення.	Повторно оновити програмне забезпечення, слідкуючи за тим, щоб робот-пилосос щільно прилягав до базової станції та підтримувалось стабільне інтернет-з'єднання.

Загальні вказівки з усунення несправностей

Несправність	Усунення
Робот-пилосос постійно перериває переміщення в режимі очищення.	Захищати робот-пилосос від впливу яскравого світла.
	Не використовувати робот-пилосос на чорних підлогових покриттях.
	Перевірити датчики підлоги на наявність забруднень, у разі необхідності очистити.
Робот-пилосос не запускається.	Переконатися в тому, що робот-пилосос увімкнений і заряджений.
Робот-пилосос не заряджається.	Переконатися в тому, що зарядний пристрій правильно підключено.

Використання програми для мобільних пристроїв

Роботом-пилососом можна додатково керувати за допомогою програми для мобільних пристроїв. Додаток KÄRCHER Home & Garden можна завантажити тут:



Мазмұны

Жалпы нұсқаулар	КК	5
Қауіпсіздік туралы нұсқаулар	КК	6
Лазер туралы ақпарат	КК	9
СЕ сәйкестік туралы анықтамасы	КК	9
Бұйым сипаттамасы	КК	9
Функциясы мен жұмыс режимі	КК	9
Іске қосуға дайындықтар	КК	10
Пайдалану	КК	10
Күту және техникалық қызмет көрсету	КК	11
Техникалық мағлұматтар	КК	12
Қолданылған немесе ескі бұйымдар мен батареяларды қалдыққа тапсыру	КК	12
Кедергі жағдайларында көмек	КК	13
Қолданбаны пайдалану	КК	13

Жалпы нұсқаулар



Бұйымыңызды алғаш рет қолдану алдында осы түпнұсқа пайдалану бойынша нұсқаулықты мұқият оқып шығыңыз, нұсқауларды орындап, кейін пайдалану үшін немесе осы бұйымды кейін пайдаланатын тұлғалар үшін сақтап қойыңыз.

Бұйымды мақсатына сәйкес қолдану

Құрылғы екі блоктан тұрады: **станциялар** мен аккумуляторлы **робот-шаңсорғыш**.

- Ол қатты еден төсемелері мен қысқа түкті кілемді автоматты түрде толығымен тазалауға арналған және барлық қолданыстағы еден төсемелерін автономды, тұрмыста үздіксіз тазалау үшін пайдалануға болады.
- Бұл құрылғы жеке қолданысқа арналған және өндірістік мақсаттармен қолданылуға арналмаған.

Робот-шаңсорғышты тек мынаны орындау үшін қолданыңыз:

- тұрмыста қатты еден төсемелері мен қысқа түттікі кілемдерді тазалау.

Назар аударыңыз: Өте сезімтал еден жабындарында (мысалы, жұмсақ мөрмәр) сызаттардың пайда болуына жол бермеу үшін, алдымен көзге түспейтін жерде сынап көріңіз.

Робот-шаңсорғышты **мыналарды** тазалау үшін қолданбаңыз:

- ылғалды еден жабындары.
- жуылған не басқа ылғалды бөлмелер.
- саты.
- үстел тақталары мен тартпалар.
- төлелер не шатырлар.
- қоймалар, өнеркәсіптік ғимараттар және т.б.
- сыртта.

Өндіруші бұйымды мақсатына сай емес қолдану немесе қате түрде қолданудан пайда болатын зияндар үшін жауапкершілік көтермейді.

Қоршаған ортаны қорғау



Қаптау материалдары екінші өндеуге жарамды. Қаптаманы үй қоқысына лақтырмауыңызды сұраймыз, оларды екінші өндеу үшін бөлек қойыңыз.



Ескі құрылғыларда бағалы, қайта өндеуге болатын материалдар бар. Батареялар мен аккумуляторларда қоршаған ортаға зиян әкелетін заттар бар. Осыған байланысты ескі құрылғыларды, батареяларды және аккумуляторларды арнайы қалдық жинау жүйелері арқылы жойыңыз.

Сүзгілерді кәдеге жарату

Сүзгі экологиялық материалдардан дайындалған. Онда тұрмыстық қалдықпен бірге тастауға тыйым салынған сорылған негіздер болмаса, оны қалыпты тұрмыстық қалдықпен бірге тастауға болады.

Құрамындағы заттар туралы анықтамалар (REACH)

Бұйымның құрамындағы заттар туралы соңғы мағлұматтарды астыда көрсетілген интернет беттерімізде оқи аласыз:

www.kaercher.com/REACH

Қаптама ішіндегі бөлшектер

Сіздің бұйымыңыздың жеткізілу көлемі қорапшада бейнеленген. Бұйым қорапшасын ашқанда қорапша ішіндегі бұйым мен бөлшектерінің толық және бұзылмаған түрде болғандығын тексеріп алыңыз. Егер кейбір жабдықтар жоқ болса немесе тасымалдау кезіндегі ақаулар болса, аппаратты сатқан фирманы хабардар етіңіз.

Бұйым керек-жарақтары мен қосалқы бөлшектері

Тек түпнұсқа керек-жарақтар мен түпнұсқа қосалқы бөлшектерді қолданыңыз, себебі олар бұйымның қауіпсіз және ақаусыз жұмысына кепілдік береді. Керек-жарақтар мен қосалқы құралдар туралы ақпарат www.kaercher.com веб-сайтында қолжетімді.

Кепілдеме

Бұйымдарымыз үшін әр елде жауапты өтім серіктестеріміз тарапынан шығарылатын кепілдеме шарттары күште болады. Егер материалдардың ақаулығы немесе дайындау барысындағы қателіктер табылса, біз ықтимал ақаулықтарды кепіл мерзімі ішінде ақысыз жөндейміз. Кепіл мерзімі ішінде наразылықтарыңыз болса, аспапты сатқан сауда мекемесіне немесе жақындағы өкілетті сервистік қызмет көрсету орнына сатып алу чегін көрсетіп, хабарласыңыз.

Өндірілген күні көрсетілген түр кестесінде шифрланған.

Жеке сандардың мағынасы келесідей болады:

Мысалы: 30190

- 3 Өндірілген жылы
- 0 Өндірілген ғасыры
- 1 Өндірілген онжылдық
- 9 Өндірілген айының екінші саны
- 0 Өндірілген айының бірінші саны

Сонымен бұл мысалда 30190 коды 09/(2)013 өндірілген күнін білдіреді.

Қауіпсіздік туралы нұсқаулар

- Бұйымыңызды іске қосылу алдында қолдану туралы нұсқаулығын оқып алып, қауіпсіздік туралы нұсқауларына назар етіп отырып әрекет етіңіз.
- Бұйымдағы ескерту және нұсқау белгілер маңызды бұйымды қауіпсіз қолдану үшін нұсқауларды береді.
- Пайдалану нұсқауындағы ережелермен қоса, жалпы заңды қауіпсіздік және жазатайым оқиғаны алдын алу талаптарын сақтаған жөн.

Электрлік құрамдастар

⚠ ҚАУІП

- Кабель ашасы мен электр розеткасын ешқашан ылғалды қолмен ұстамаңыз не түртпеңіз.
- Қуат сымы мен кабель ашасында әр қолданыс алдында зақымдардың бар-жоғын тексеріңіз. Зақымдалған қуыт сымын өкілетті қызмет көрсетуші/электрші мамандар дереу ауыстыруы тиіс. Қуыт сымы зақымдалған бұйымды қолданбаңыз.
- Жөндеу жұмыстары мен электр бөлшектері бойынша жұмыстар тек қана осы жұмыстар үшін рұқсаты бар арнайы

мамандар арқылы ауыстыртып алуыңыз тиіс.

- Ешбір түрпілі тазартатын құралды, әйнек тазалайтын және барлығын тазалайтын құралдарды қолданбаңыз! Бұйымды ешқашан суға батырмаңыз.
 - Бұйым ашасын электр розеткасынан желілік кабельінен тартып ажыратпаңыз.
 - Желілік кабельді өткір бүйірлерден тартып немесе қысып өткізуге болмайды.
 - Бұйымды сымынан тартып ұстамаңыз / тасымалдамаңыз.
- ### ⚠ ЕСКЕРТУ
- Бұйымды тек электршінің IEC 60364 стандартына сәйкес қондырған электр розеткасына жалғауға болады.
 - Бұйымды тек ауыспалы токқа жалғаңыз. Желілік кернеу параметрлері тақтайшада көрсетілген кернеумен сәйкес болуы қажет.
 - Қауіпсіздікті қамтамасыз ету мақсатында бұйымды автоматты ажыратқыш (макс. 30 мА) арқылы қолдану қатаң ұсынылады.
 - Пайдалану кезінде желілік кабельді бұйымнан толық шығару / жазып алу керек.

- Зарядтау құрылғысын тек қана құрғақ жерлерде қолданып, жерлерде сақтаңыз.

Зарядтау станциясы мен тазалағыш роботтың зарядтау режимі бойынша нұсқаулар

- Станцияның зарядтау құралымен тек тазалағыш роботты зарядтауға болады.
- Тазалағыш роботтың аккумуляторларын тек станцияның зарядтау құралында зарядтауға болады.
- **Қысқа тұйықталу қаупі!** Ток өткізгіш заттарды (мысалы, бұрауыш немесе т.с.с.) зарядтау контактілерінен алшақ ұстаңыз.

Қауіпсіз қолдану

⚠ **ҚАУІП**

Төмендегі жерлерде пайдалануға тыйым салынады:

- сигнализация не қозғалыс сигнал берушімен қорғалған аймақтар.
- ауа құрамында бензин, мазут, бояғыш еріткіштер, еріткіштер, керосин не спирт бар аймақтар (жарылыс қаупі).
- бақылаусыз ашық алауошақта жанғыш өрт не жылуды қамтитын аймақтар.

- бақылаусыз жанғыш майшамдарды қамтитын аймақтар.

- Қаптама қағазын балалардан аулақ ұстаңыз, тұншығып қалу қаупі бар!

⚠ **ЕСКЕРТУ**

- Балаларға немесе нұсқау берілген жоқ адамдарға бұл бұйымды пайдалануға болмайды.
- Бұл құрылғыны физикалық, сенсорлық немесе ақыл-ой дамуы шектелген немесе тәжірибесі және/немесе біліктілігі жоқ адамдар білікті маманның бақылауында болмаған кезде немесе осы мамандар тарапынан бұйымды қолдану тәсілі және оған қатысты қауіптер түсіндірілмеген кезде пайдаланбауы тиіс.
- Балалар 8 жастан асқан жағдайда немесе олардың қауіпсіздігіне жауапты адам бақылауында немесе құрылғының қолдану тәсілімен және оған қатысты қауіптермен танысқан кезде ғана құрылғыны қолдана алады.
- Балаларға құрылғымен ойнауға рұқсат бермеңіз.
- Балаларға құрылғымен ойнауға жол бермеу үшін оларды бақылап отыру керек.

- Балалар құрылғыны тек ересектердің бақылауында тазалауы және пайдалануы мүмкін.

△ АБАЙЛАҢЫЗ

- Тазалау/қызмет көрсету алдында құрылғыны өшіріп, ашаны электр тогынан суырыңыз.

НАЗАР АУДАРЫҢЫЗ

- Бұйымды жағымсыз ауа райы, ылғал және жоғары температура ықпалынан қорғау керек.
- Жұмыс температурасы ауқымы: 5 - 40 °С.

Басқа тәуекелдер

△ ҚАУІП

Жарылып кету қаупі!

- Жарылу қаупі бар жерлерде пайдалануға тыйым салынады.
- Жарылғыш немесе жанғыш газ, сұйықтықтарды және шаңды сорғытпаңыз!
- Реактивті металл шаңдарын (мысалы алюминий, магний, мырыш) сорғытпаңыз!
- Ерітілмеген қышқылдарды немесе сілтілерді сорғытпаңыз!
- Жанғыш немесе тұтанғыш заттар сормаңыз!

△ АБАЙЛАҢЫЗ

- Апаттар мен зақымдарды болдырмау үшін бұйымды тасымалдаған кезде салмағына назар

аударыңыз (техникалық мәліметтерді қараңыз).

- Бұйым құрамында айналып отыратын қылтарақ түтігі бар, жұмыс уақытында оған бармақтарыңыз немесе аспаптар тимеуі тиіс.
- Станцияға немесе тазалағыш роботтың үстіне тұрмаңыз не отырмаңыз.
- Жылжымалы тазалағыш роботқа сүріну қаупі бар.
- Тазалағыш роботты итеруден басқа заттар құлауы мүмкін (тіпті үстел не шағын жиһаздағы заттар).
- Тазалағыш робот ілініп тұрған телефон кабельдері, электрлік кабельдер, асжаулықтар, сымдар, белбеулер және т.б. заттарға оралып қалуы мүмкін. Бұл заттардың құлауына әкелуі мүмкін.

Қауіп деңгейі

△ ҚАУІП

Ауыр жарақаттануға не өлімге апарып соғатын тікелей түрде түсе алатын тәуекелге нұсқау.

△ ЕСКЕРТУ

Ауыр жарақаттануға не өлімге апарып соғатын ықтимал қауіпті жағдайларға нұсқау.

△ АБАЙЛАҢЫЗ

Жеңіл жарақаттануға апарып соғатын ықтимал қауіпті жағдайға нұсқау.

НАЗАР АУДАРЫҢЫЗ

Материалдық зиянға апарып соғатын ықтимал қауіпті жағдайға нұсқау.

Зарядтау құрылғысы

Келесі адаптерді пайдаланыңыз:



Зарядтау құрылғысы

△ ЕСКЕРТУ

Аккумуляторды тек жинақтағы түпнұсқалық зарядтау құралымен немесе KÄRCHER рұқсат берген зарядтау құралымен зарядтаңыз.



Аккумуляторды отқа тастамаңыз.



Аккумуляторды суға тастамаңыз.

Лазер туралы ақпарат

△ ЕСКЕРТУ

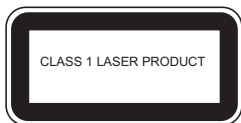

Орын болмағандықтан, бұл жапсырма енді бұйымға жапсырылмайды.

СЕ сәйкестік туралы анықтамасы

Бұйым	Модель	Жиілік МГц	Қуат max. ERP
RC 3	WLAN	2412-2472	60 мВт

Осы арқылы Alfred Kärcher SE&Co. KG компаниясы RoboCleaner радиокұралының түрі 2014/53/EU директивасына сәйкес келетінін мәлімдейді. ЕС сәйкестігі туралы мәлімдеменің мәтінін www.kaercher.com/rc3 мекенжайынан табасыз.

Бұйым сипаттамасы

Суреттер бүктемелі бетте қараңыз!



- 1 станциялар
- 2 Желі істікшесін қосу
- 3 Станцияның төменгі бөлігі
- 4 Зарядтау контактісі
- 5 Кір ұстау сауыты
- 6 Желдеткіш
- 7 Ажыратқыш
- 8 Түбіндегі датчиктер
- 9 Бүйір шөкелері
- 10 Зарядтау контактісі
- 11 Алдыңғы дөңгелегі
- 12 Аккумулятор/аккумулятор бөлігі
- 13 Резина шөткесі
- 14 Қылшақ білікшесі
- 15 Лазер датчигі
- 16 Көрсеткіш
- 17 АВТО түймесі (басқару шамымен)
- 18 Қуат блогы

Функциясы мен жұмыс режимі

Құрылғы екі блоктан тұрады: **станциялар** мен аккумуляторлы **робот-шаңсорғыш**.

Тазалағыш робот

Мобильді робот-шаңсорғыш қуаты кірістірілген аккумулятор арқылы жүзеге асырылады. Аккумуляторы толық зарядталған робот-шаңсорғыштың 120 минутқа дейін жұмыс істеуі мүмкін.

Аккумулятордың заряды таусылып жатса, робот зарядталу үшін станциясын өзі іздей бастайды. Ұзақ уақыт іздеген кезде, іздеу кезінде энергияны үнемдеу үшін барлық тазалау агрегаттары өшіріледі.

Робот-шаңсорғыштың қозғалысы ретке келтірілген. Камера мен лазер датчигінің көмегімен ол бөлмені сканерлейді және оны кезекпен тазалайды. Бұл кезде ол кедергілерді айналып өтеді.

Тазалағыш робот өзінің тегіс конструкциясының арқасында төсек, диван және шкаф сияқты жиһаз астында тазалауды орындай алады.

Үзіктің сенімді датчиктері көмегімен робот баспалдақ сатылары мен жердің үзіктерін анықтап, құлап қалмауға әрекет етеді.

Тазалағыш роботқа арналған станция

Станцияда робот-шаңсорғыш аккумуляторы зарядталады.

Нұсқау

- Робот тазалауды станциядан бастайтын болса, аккумулятор заряды таусылған кезде ол зарядталу үшін станцияға қайтады. Зарядтау аяқталған кезде, робот өзі станциядан шығып, тазалауды жалғастырады.
- Робот-шаңсорғыш тазалауды аяқтаған болса да, ол зарядтау үшін кері станцияға қайтадан.

Іске қосуға дайындықтар

Бұйымды орауыштан шығару



Қаптау материалдары екінші өндеуге жарамды. Қаптаманы үй қоқысына лақтырмауыңызды сұраймыз, оларды екінші өндеу үшін бөлек қойыңыз.

Жеткізілім жинағы

	RC 3	RC 3 Premium
Бөлшек	Саны	Саны
Робот-шаңсорғыш станциялар	1	1
Аккумулятор	1	1
Сүзгі (орнатылған)	2	3
Қуат блогы	1	1
Бүйір шөткелері	1	2
Тазалау шөткесі	1	1
Бұрағыш	1	1
Бұранда	2	2
Резина шөткесі (бұйымға әлдеқашан орнатылған)	1	1
Қылшақ білікшесі (бұйымға әлдеқашан орнатылған)	1	1

- Қаптамдан шығару кезінде барлық бөлшектердің орнында екендігіне көз жеткізіңіз. Егер бөлшектер жетіспесе немесе оларға тасымал кезінде зақым келгенін анықтасаңыз, бұл мәселе туралы сатушыға бірден хабарлаңыз.

Аккумуляторды аккумулятор бөлігіне орнату

Сурет 1

- Аккумулятор кабелінің істікшесін аккумулятор бөлігі кабелінің істікшесіне жалғаңыз.
- Көрсеткілер бағытымен және бір уақытта ішіне қарай аккумулятор қапсырмасын басып, аккумуляторды аккумулятор бөлігінде бекітіңіз.

Бұйымды орнату

Сурет 2

- Бүйір шөткесін бұрап салыңыз.

Станцияны монтаждау

Сурет 3

- Ол бекітілетін етіп, станцияның жоғарғы бөлігін негізіне басып салыңыз.

Станцияны орналастыру бойынша нұсқаулар

Роботты оған ешбір кедергісіз кіретіндей етіп орналастырыңыз.

Сурет 4

- Станцияны орнатпас бұрын, байланысатын бетін тазалап алыңыз.
- Станцияны оның алдында 1 метрге дейінгі және бүйірінен 0,5 м қашықтықта кедергі болмайтын етіп орнатыңыз.
- Станцияны тегіс бетке орнатыңыз.

Пайдалану

Тазалауға дайындықтар

Назар аударыңыз:

Тазалағыш роботты пайдаланбас бұрын, еденде, сатыда не баспалдақтарда бөгеттердің жоқ екендігіне көз жеткізіңіз.

Бөгеттер төмендегідей болуы мүмкін:

–	Газеттер, кітаптар, журналдар, қағаздар
–	Киім, ойыншық, ықшам дискілер
–	Пакеттер
–	Бөтелкелер, әйнектер
–	Едендегі гардиналар
–	Кілемшелер

Кеңестер мен ұсыныстар

- Алғаш рет тазалау жұмысының барысында тазалағыш роботты қадағалаңыз. Бұйым өте алмайтын бөгеттерді бірден алып тастау керек. Осылайша қалаусыз тоқтаулардың алдын аласыз.
- Тазалағыш роботты іске қоспас бұрын шаңсорғыш секілді тазалаңыз. Еденен барлық бөгде заттарды алып тастаңыз.
- Құлауды болдырмау үшін ілініп тұрған кабельдер, сымдар мен перделерді жоғары байлап қойыңыз.
- Тазалау роботын пайдалану алдында барлық кабельдер, т.б. заттар жерден алынуы керек.
- Аккумулятордың толық зарядталған болуын қадағалаңыз және құрылғы 4 айдан астам уақытқа сақталатын болса, оны бөлшектел қойыңыз.
- Бөлмені тазалаған кезде барлық есіктердің жабық екендігіне көз жеткізіңіз.
- Қабатты тазалаған кезде, тазалағыш роботтың есік астына кіріп кетпегенін қадағалаңыз.

Бұйымды іске қосу

Сурет 5

- Зарядтау істікшесін станция ұясына салыңыз.
- Электр ашасын тиісті электр розеткасына салыңыз.

Сурет 6

- Тазалағыш роботты қосыңыз.
Робот-шаңсорғыш акустикалық сигнал шығарады.
Сигнал шамы шамамен 15 сек жыпылықтайды, одан кейін тұрақты жанып тұрады.
Робот-шаңсорғыш дайын режимде.

Сурет 7

- Тазалағыш роботты станциядан еденге қойыңыз.
- Роботты абайлап зарядтау станциясына салыңыз.
Зарядтау процесі акустикалық сигналмен басталады.
- Робот-шаңсорғышты қосу үшін, СТАРТ түймесін басыңыз.

Нұсқау: Робот станциядан шыққаннан кейін, оның орнын ауыстырмаңыз. Әйтпесе робот оны таппайды.

Басқару шамы		
Ақ түс	Тұрақты жарық (3 мөнге ие)	– тазалау процесінде жанып тұрады – зарядтау процесі аяқталса – дайын режимінде болған кезде 3 минут жанып тұрып, одан кейін өшеді
	Баяу жыпылықтау	Зарядтау процесі
	Жылдам жыпылықтау	Қосу процесі
Қызыл	Аккумулятор заряды 15 %-дан аз	

Ұзақ жұмыссыз уақыттан немесе заряды таусылған аккумулятордан кейін іске қосу

Тазалағыш робот толығымен босатылған аккумулятормен іске қосылса, бұйым ешқандай функция көрсетпейді. Содан кейін бұйымды іске қосу үшін төмендегі әрекеттерді орындаңыз:

- Робот-шаңсорғышты ажыратқыш көмегімен қосыңыз.
- Роботты абайлап зарядтау станциясына салыңыз.

АВТО түймесін функциясы

Тазалау процесін іске қосу

- Робот-шаңсорғыш күту режимінде болған кезде АВТО түймесін басыңыз.
Робот-шаңсорғыш бөлмені тазалап өтуді бастайды.

Зарядтау режимі

- Робот станциядан тыс дайын режимінде болса, АВТО түймесін екі секундқа басып тұрыңыз
Робот зарядтау режиміне өтіп, станцияға оралады.
Нұсқау: Аккумулятор зарядының деңгейі тым төмен болатын болса, тазалау процесінде робот автоматты түрде станцияға қайтарылады.

Робот-шаңсорғышты тоқтату

- Робот-шаңсорғыштың ағымдағы әрекетін тоқтату үшін, АВТО түймесін басыңыз.
Робот дайын режиміне өтеді.
Нұсқау: Күту режимінде 3 минут ішінде ешқандай әрекет орындалмайтын болса, робот өшіріліп, басқару шамы сөнеді.

Робот-шаңсорғыштың оянуы

- Робот-шаңсорғышты ояту үшін, АВТО түймесін басыңыз.

Қозғалыс бағдарламасы

Робот-шаңсорғыштың екі бағдарламасы бар.

Тазалағыш роботтың қозғалыс бағдарламасы	
1	Автоматты режим Қалыпты тазалау <i>Робот пәтердің тазалауға болатын барлық аймақтарын тазалайды және оның бойымен жүріп өтеді.</i>
2	Спорттық режим <i>Пайдаланушы белгілеген аймақтарды нақты тазалау (қабырғасы 1,5 м квадрат).</i>

Жұмысты аяқтау/өшіру

Робот-шаңсорғыштың жұмысын дереу тоқтату немесе оны басқа орынға ауыстыру үшін.

- АВТО түймесін басыңыз.
- Робот-шаңсорғышты ажыратқыш көмегімен өшіріңіз.

Нұсқау: Робот-шаңсорғышты ұзақ уақыт бойына пайдаланбауды жоспарласаңыз, өшірмес бұрын аккумуляторды толығымен зарядтаңыз («Пайдалануға кірісу» бөлімін қараңыз).
Зарядталған аккумуляторды бөлшектел («Аккумуляторды бөлшектелу» бөлімін қараңыз), оны құрғақ әрі салқын орында сақтаңыз.

Күту және техникалық қызмет көрсету

⚠ ҚАУІП

Барлық техникалық қызмет көрсету жұмыстары алдында станция мен тазалағыш роботты өшіріңіз!

Тазалағыш робот

Дөңгелектерді тазалау

- Дөңгелектердің жұмыс беттері кірленгенде оларды тазалаңыз.
Қоқыс бөліктері (мысалы, топырақ және т.б.) жұмыс бетінде жиналуы мүмкін және сезімтал, жылтыр еден беттерін зақымдауы мүмкін.

Қоқыс жинағышын тазалау

- Сурет **8**
- Қоқыс жинағыштағы қапсырманы ысырып, оны шығарып алыңыз.
- Сурет **9**
- Қоқыс жинағыштың екі бүйіріндегі қапсырманы жоғары ысырыңыз.
- Сурет **10**
- Қоқыс жинағыш қақпағын ашыңыз.
 - Қоқысты тастап, қоқыс жинағышты шөткемен тазалап алыңыз.

Сүзгіні тазалау

- Қоқыс жинағышты бөлшектенің (жоғарыдағы сипаттаманы қараңыз).
- Сурет **11**
- Корпусындағы блоктан шығару түймесін басыңыз.
Желдеткішті ажыратыңыз.
- Сурет **12**
- Сүзгіні шығарып алыңыз.
 - Сүзгіні берілген шөткемен тазалаңыз.

Тазалау білікшелерін бөлшектеу/тазалау

■ Тазалау білікшелерін бөлшектеу

Сурет 13

- Тазалау білікшелерінің бекіткіш фиксаторын көрсеткі бағытымен басыңыз. Бекіткішті пен қорғаныс торын ашыңыз.
- Алдымен резеңке шөткені, одан кейін тазалау білікшесін шығарып алыңыз.

Сурет 14

- Жіптер мен шаштарды қайшымен кесіңіз.
- Оралған жіптер мен шаштарды алып тастаңыз.
- Тазалау білікшелерін тазалау
- Тазалау білікшелерін жүйелі түрде шөткемен тазалап тұрыңыз.

Бүйір шөткелерін бөлшектеу/тазалау

Сурет 15

- Бұрағышпен бұранданы шығарып алыңыз.
- Бекіткіштен бүйір шөткесін алыңыз.
- Оралған жіптер мен шаштарды алып тастаңыз.

Датчиктерін тазалау

Сурет 16

- Датчиктерін жүйелі түрде жұмсақ сулықпен тазалап тұрыңыз.

Аккумуляторды аккумулятор бөлігінен бөлшектеу

Сурет 17

- Көрсеткілер бағытымен және бір уақытта ішіне қарай аккумулятор қапсырмасын басып, аккумуляторды аккумулятор бөлігінен шығарып алыңыз.
- Аккумулятор кабелінің істікшесінен аккумулятор бөлігі кабелінің істікшесін ажыратыңыз.

Техникалық мағлұматтар

Тазалағыш робот

Аккумулятор кернеуі	14,52	В
Аккумулятор сыйымдылығы	2,6	Ач
Akkutyp	Li-Ion	
Аккумуляторды зарядтау уақыты	3-4	сағ.
Номиналдық қуаттылық	24	Вт
Әр зарядтау бойынша тазалау уақыты	120	мин.
Дыбыс қуатының деңгейі L_{WA}	71	дБ(А)
Кір жинағыш көлемдері	0,35	л
Өлшемдер	ø 340 x 96	мм
Салмағы	3,6	кг

Техникалық өзгерістер пайда болып қалуы мүмкін!

Қолданылған немесе ескі бұйымдар мен батареяларды қалдыққа тапсыру

- Робот-шаңсорғыштың аккумуляторын шығарып алыңыз. «Аккумуляторды аккумулятор бөлігінен бөлшектеу» бөлімін қараңыз.
- Аккумуляторды қоршаған ортаны қорғау ережесінің талаптарына сай тастаңыз (жинақтау пункттері немесе сатушылар).
- Ескі құрылғыны қоршаған ортаны қорғау ережесінің талаптарына сай тастаңыз.

⚠ ҚАУІП

Аккумуляторды ашпаңыз, өйткені қысқа тұйықталу мүмкін, сондай-ақ қоздырғыш бу немесе күйдіргіш сұйықтар ағуы мүмкін. Батареяны аса жоғары күн сәулесі, аса ыстық жерлерге немесе отқа қоймаңыз, жарақат алу қаупі бар.

Кедергі жағдайларында көмек

Ақауларды ақаулар коды негізінде шешіңіз

Код	Мәні	Себебі/Салдары	Шешім
E001	Түбіндегі датчик қатесі	Түбіндегі датчик ластанған	Робот-шаңсорғышты өшіріп, түбіндегі датчикті тазалаңыз. Қайтадан еденге қойып қосыңыз.
		Робот-шаңсорғыш бітеліп қалған	Робот-шаңсорғышты босатыңыз.
E002	Пластик білікше жұмыс істемейді	Пластик білікше бітеліп қалған.	Робот-шаңсорғышты өшіріп, пластик білікшенің дұрыс орнатылғанын тексеріп, қажет болса, білікті тазалаңыз. Қайтадан еденге қойып қосыңыз.
E003	Аккумулятордың төмен заряды	Робот-шаңсорғыш қажет түрде таза емес.	Аккумуляторды тазалау үшін, робот-шаңсорғышты станцияға орнатыңыз.
		Робот-шаңсорғыштың станцияға өзі оралмауы мүмкін.	
E004	Дөңгелектері айналмайды	Дөңгелегі блокталады	Робот-шаңсорғышты өшіріп, блокталу себебін жойыңыз. Қайтадан еденге қойып қосыңыз.
E005	Қоқыс жинағыш байланысының қатесі	Қоқыс жинағыш орнатылмаған немесе дұрыс жұмыс істемейді.	Робот-шаңсорғышты өшіріп, қоқыс салғышты дұрыс орнатыңыз. Қайтадан еденге қойып қосыңыз.
E006	Төсемен байланыс жоқ	Робот-шаңсорғыш кедергіге өткен немесе алдыңғы дөңгелегі еденге тимей тұр	Робот-шаңсорғышты тегіс бетке қойыңыз.
E007	Бүйір шөткесі блокталған	Бүйір шөткесі қатты ластанған	Робот-шаңсорғышты өшіріп, бүйір шөткелерін ластанудан тазалаңыз. Қайтадан еденге қойып қосыңыз.
E008	Басқару немесе анықтау қателері	Индикация өзгермейді немесе түйме әрекетке ұшырамайды.	Робот-шаңсорғышты өшіріп, ажыратқыш көмегімен қайтадан қосыңыз.
E009	Бағыт беру қатесі	Робот-шаңсорғыш тазалау кезінде дұрыс емес қозғалыстарды орындайды.	Сервистік қызметпен байланысыңыз.
E010	Бағдарламалық құрал дұрыс жаңартылмаған	Робот-шаңсорғыш тазалауды орындамайды.	Бағдарламалық құралды қайталап жаңартып, робот-шаңсорғыштың станцияға мықтап орнатылуын және интернетпен байланыстың тұрақты болуын қадағалаңыз.

Жалпы ақауларды жою

Мәселе	Шешім
Робот-шаңсорғыш қозғалысын жиі үзеді.	Робот-шаңсорғышқа қатты ашық жарық түсірмеңіз.
	Тазалау роботын топырақта пайдаланбаңыз.
	Түбіндегі датчиктерінің ластанмағанын тексеріп, қажет болса, тазалап алыңыз.
Робот-шаңсорғыш іске қосылмайды.	Роботтың қосулы және зарядтаулы болуын тексеріңіз.
Робот-шаңсорғыш зарядталмайды.	Зарядтау құрылғысының дұрыс қосылғанын тексеріңіз.

Қолданбаны пайдалану

Робот-шаңсорғышты қосымша қолданба көмегімен басқаруға болады.

KÄRCHER Home & Garden қолданбасын мына жерден жүктеп алуға болады:



الإصلاح	الأعطال
لا تعرض روبوت التنظيف للضوء المبهر. لا تضع روبوت التنظيف على أرضيات سوداء.	روبوت التنظيف يقطع ما يقوم به من حركات تنظيف باستمرار.
افحص مستشعرات الأرضية للتحقق من وجود اتساخات بها ونظفها عند الضرورة.	
تحقق مما إذا كان روبوت التنظيف مشغلاً ومشحوناً.	روبوت التنظيف لا يبدأ العمل.
تحقق مما إذا كان الشاحن موصولاً بشكل صحيح.	روبوت التنظيف لا يشحن.

استخدام التطبيق

يمكن التحكم في روبوت التنظيف بشكل إضافي من خلال تطبيق خاص.

يُمكن تحميل تطبيق KÄRCHER Home & Garden من هنا:



المساعدة عند حدوث اختلالات

التغلب على الاختلالات بالاستعانة بأكواد الأعطال

الكود	المعنى	الأسباب / النتائج	الإصلاح
E001	عطل في مستشعر الأرضية	مستشعر الأرضية متسخ	أطفئ روبات التنظيف ونظف مستشعرات الأرضية. ضعه على الأرض مرة أخرى وقم بتشغيله. حرر روبات التنظيف.
E002	البكرة البلاستيكية لا تعمل	البكرة البلاستيكية معاقة.	أطفئ روبات التنظيف وراجع وضع التركيب الصحيح للبكرة البلاستيكية ونظفها إذا لزم الأمر. ضعه على الأرض مرة أخرى وقم بتشغيله.
E003	شحنة البطارية منخفضة	روبوت التنظيف لا ينظف بالشكل الصحيح. روبوت التنظيف لا يرجع من تلقاء ذاته إلى محطة الشحن.	ركب روبات التنظيف على المحطة لشحنه.
E004	العجلات لا تدور	العجلات معاقة	أطفئ روبات التنظيف وتخلص من سبب إعاقة العجلات. ضعه على الأرض مرة أخرى وقم بتشغيله.
E005	خلل في ملامس وعاء الاتساخات	وعاء الاتساخات غير مركب أو أنه غير مركب بشكل سليم.	أطفئ روبات التنظيف وركب وعاء الاتساخات بشكل صحيح. ضعه على الأرض مرة أخرى وقم بتشغيله.
E006	لا يوجد تلامس مع الأرضية	روبوت التنظيف متحرك للخارج أو أن العجلة الأمامية غير ملامسة للأرضية	ضع روبات التنظيف على سطح مستو.
E007	الفرشاة الجانبية معاقة الحركة	الفرشاة الجانبية شديدة الاتساخ	أطفئ روبات التنظيف وحرر الفرشاة الجانبية من الاتساخات العالقة بها. ضعه على الأرض مرة أخرى وقم بتشغيله.
E008	عطل في الاستعمال أو المينيات	البیان لا يتغير أو أن الزر لا يستجيب.	أطفئ روبات التنظيف من مفتاح الجهاز وأعد تشغيله.
E009	عطل في التوجيه	روبوت التنظيف لا يقوم بأية حركة تنظيف صحيحة.	اتصل بخدمة العملاء.
E010	لم يتم تحديث البرنامج بشكل صحيح	روبوت التنظيف لا ينفذ أية عملية تنظيف.	أعد تحديث البرنامج واحرص على مراعاة ألا يكون روبات التنظيف مركبًا على المحطة بشكل ملاصق لها وأن يكون الاتصال بالإنترنت مستقرًا.

التغلب العام على الاختلالات

البيانات الفنية

روبوت التنظيف

V	14.52	جهد البطارية
أمبير ساعة	2.6	سعة البطارية
Li-Ion		طراز البطارية
h	3-4	زمن شحن البطارية
W	24	القدرة الاسمية
min	120	زمن التنظيف لكل عملية شحن بطارية، يصل إلى
dB(A)	71	مستوى قوة الصوت L_{WA}
l	0.35	سعة وعاء الاتساخات
mm	ø 340 x 96	الأبعاد
kg	3.6	الوزن

جميع حقوق إدخال تعديلات فنية محفوظة!

التخلص من الجهاز القديم والبطارية

- ← أخرج بطارية روبوت التنظيف، انظر فصل "إخراج البطارية من درج البطاريات".
- ← تخلص من البطارية بشكل لا يضر بالبيئة (أماكن تجميع أو وكلاء).
- ← تخلص من الجهاز القديم بشكل لا يضر بالبيئة.

⚠️ خطر

لا تفتح البطاريات، ثمة خطورة من حدوث قفلة كهربائية، علاوة على احتمال تصاعد أبخرة مهيجة أو سوائل حارقة.

يجب ألا يتم تعريض البطاريات لأشعة الشمس القوية أو الحرارة أو اللهب، فثمة خطر حدوث انفجار.

تنظيف الفلتر

- ← فك وعاء الاتساخات (انظر الشرح السابق).
- صورة 11
- ← اضغط على زر تحرير القفل الموجود على المروحة.
- عندئذ ترتد المروحة للخارج.

صورة 12

- ← أخرج الفلتر.
- ← نظّف الفلتر بالاستعانة بالفرشاة الموردة معه.

فك / تنظيف بكرات التنظيف

■ فك بكرات التنظيف

صورة 13

- ← اضغط على طرف تأمين قفل حامل بكرات التنظيف في اتجاه السهم.
- أطو الحامل وشبك الحماية لفتحها.
- ← أخرج الفرشاة المطاطية أولاً، ثم بكرة الفرشاة.

صورة 14

- ← استخدم مقصاً لتقطيع الأربطة والشعر العالق.
- ← تخلص من الأربطة والشعر العالق.
- تنظيف بكرات التنظيف
- ← نظّف بكرات التنظيف بشكل دوري باستخدام الفرشاة.

فك / تنظيف الفرشاة الجانبية

صورة 15

- ← أخرج المسمار باستخدام المفك.
- ← أخرج الفرشاة الجانبية من الحامل.
- ← تخلص من الأربطة والشعر العالق.

تنظيف المستشعرات

صورة 16

- ← نظّف المستشعرات بانتظام باستخدام فوطة طرية.

إخراج البطارية من درج البطاريات

صورة 17

- ← اضغط على قفل البطارية في اتجاه السهم إلى الداخل وفي الوقت ذاته أخرج البطارية من درج البطاريات.
- ← أفضل قابس البطارية عن قابس درج البطاريات.

التشغيل بعد فترة اوقف طويلة أو فراغ شحنة البطارية

عند تشغيل روبوت التنظيف وبطاريته فارغة تمامًا، فلن يظهر الجهاز أية وظيفة. تصرف على النحو التالي لتشغيل الجهاز:

- ← شغل روبوت التنظيف من مفتاح الجهاز.
- ← حرك روبوت التنظيف بحرص على محطة الشحن.

وظائف الزر الأوتوماتيكي AUTO

بدء التنظيف

← اضغط على الزر الأوتوماتيكي AUTO إذا كان روبوت التنظيف في وضع الاستعداد.
بدأ روبوت التنظيف عمله بحركة التنظيف.

وضع الشحن

← احتفظ بالزر الأوتوماتيكي AUTO مضغوطًا لمدة ثانيين إذا كان روبوت التنظيف خارج المحطة في وضع الاستعداد
ينتقل روبوت التنظيف إلى وضع الشحن ويرجع إلى المحطة.

ملحوظة: أثناء حركة التنظيف يرجع روبوت التنظيف إلى المحطة أوتوماتيكياً إذا كانت حالة الشحن منخفضة.

تثبيت روبوت التنظيف

← اضغط على الزر الأوتوماتيكي AUTO لتثبيت روبوت التنظيف على الحركة الحالية.
ينتقل روبوت التنظيف إلى وضع الاستعداد.
ملحوظة: إذا لم يتم القيام بأي نشاط بعد مرور 3 دقائق على دخول الجهاز في وضع الاستعداد فسوف ينتقل الروبوت إلى حالة السكون وتتطفيء لمبة التحكم.

تنشيط روبوت التنظيف

← اضغط على الزر الأوتوماتيكي AUTO لتنشيط روبوت التنظيف وإخراجه من حالة السكون.

برامج السير

روبوت التنظيف له برنامجي سير.

برامج سير روبوت التنظيف

1	الوضع الأوتوماتيكي التنظيف العادي الروبوت ينظف كل المناطق التي يمكن الوصول إليها في الشقة، ويقوم بذلك بشكل نظامي ممنهج.
2	نقطة وضع التنظيف التنظيف الدقيق لأي مجال يختاره العميل (مساحة 1.5 متر مربع).

قم بإنهاء التشغيل / الإطفاء

إذا ما انتهى روبوت التنظيف على الفور من أعمال التنظيف أو كانت هناك ضرورة لاستخدام الجهاز في مكان آخر.

← اضغط على الزر الأوتوماتيكي AUTO.

← أطفئ روبوت التنظيف من مفتاح الجهاز.

ملحوظة: في حال عدم استخدام روبوت التنظيف

لفترة زمنية طويلة نسبياً، فقم قبل ذلك بشحن

البطارية بالكامل (انظر فصل "التشغيل").

أخرج البطارية المشحونة (انظر فصل "فك البطارية") وخذنها في مكان بارد وجاف.

العناية والصيانة

⚠ خطر

قبل إجراء أي من أعمال الصيانة أطفئ المحطة وروبوت التنظيف!

روبوت التنظيف

تنظيف العجلات

← احرص على تنظيف أسطح سير العجلات عند تعرضها للاتساخ.

جزئيات الاتساخ (مثل الرمل وما شابه) يمكن أن تلتصق بسطح السير متسببة في الإضرار بأسطح الأرضية الحساسة الناعمة.

تنظيف وعاء الاتساخات

صورة 8

← حرك مزلاج وعاء الاتساخات إلى أسفل واسحبها للخارج.

صورة 9

← حرك المزلاج الموجود على كلا جانبي وعاء الاتساخات إلى أعلى.

صورة 10

← افتح غطاء وعاء الاتساخات.

← تخلص من الاتساخات ونظف وعاء الاتساخات بالفرشاة.

تركيب المحطة

صورة 3

← اضغط على الجزء العلوي من المحطة على القاعدة إلى أن تثبت.

إرشادات نصب المحطة

يمكن اختيار وضع المحطة، بالشكل الذي يتيح لروبوت التنظيف إمكانية الوصول إليه بسهولة.

صورة 4

← احرص على تنظيف أسطح التركيب قبل نصب المحطة.

← انصب المحطة، بحيث لا تكون هناك معوقات أمامها على مسافة 1 متر أو على أي من الجوانب على مسافة 0.5 متر.

← انصب المحطة في وضع مستوي.

التشغيل

تحضيرات التنظيف

تنبيه:

قبل تشغيل روبوت التنظيف يرجى مراعاة عدم وجود أي معوقات على الأرضية أو السجاد أو استراحات أعلى السلم.

المعوقات يمكن أن تكون مثلًا:

-	جراند أو كتب أو مجلات أو ورق
-	ملابس أو ألعاب أو أسطوانات ليزر
-	أكياس بلاستيك
-	زجاجات أو أكواب
-	ستائر مدلاة على الأرضية
-	حصر الحمامات

نصائح وحيل خاصة

- راقب عمل روبوت التنظيف عند تشغيله لأول مرة في أعمال التنظيف. المعوقات في نطاق العمل التي يصعب على الروبوت التغلب عليها، يتعين التخلص منها قبل بدء العمل. وبذلك سوف تتجنب توقفه عن العمل بشكل غير مرغوب.
- احرص قبل استخدام روبوت التنظيف على ترتيب نطاق عمله، كما لو أنك ستقوم بشفط الأتربة. لا تترك أي أشياء سائبة على الأرضية.
- احرص على تحزيم الكابلات أو الأربطة المتناثرة أو الستائر المدلاة في محيط العمل تجنبًا لسحبها أسفل الروبوت.
- يجب إزالة جميع الكابلات إلخ من الأرضيات قبل استخدام روبوت التنظيف.

- احرص على مراعاة أن تكون البطارية مشحونة بالكامل عند تخزين الجهاز لفترة تزيد عن 4 أشهر، واخلع البطارية من الجهاز.
- احرص عند تنظيف الغرفة على مراعاة أن تكون كل الأبواب مغلقة.
- احرص عند تنظيف أي طابق على مراعاة أن روبوت التنظيف لا يمكنه الوصول إلى منطقة ما وراء الأبواب.

التشغيل

صورة 5

← أدخل قابس الشحن في وصلة المحطة.

← أدخل قابس الشبكة في مقبس مناسب.

صورة 6

← شغل روبوت التنظيف من مفتاح الجهاز. عندئذ يصدر روبوت التنظيف إشارة صوتية من تلقاء ذاته.

تومض لمبة الإشارة حوالي 15 ثانية وتضيء بعد ذلك باستمرار.

روبوت التنظيف في وضع الاستعداد.

صورة 7

← ضع روبوت التنظيف أمام المحطة على الأرض.

← حرك روبوت التنظيف بحرص على محطة الشحن.

تبدأ عملية الشحن بصور إشارة صوتية.

← اضغط على زر البدء لتشغيل روبوت التنظيف.

ملحوظة: بعد فصل روبوت التنظيف عن محطة الشحن فلا تغير وضع محطة الشحن. وإلا فإن روبوت التنظيف لن يجد محطة الشحن مرة أخرى.

لمبة التحكم

أبيض	لمبة الإضاءة المستمرة (له 3 مدلولات)	- أثناء حركة التنظيف عند انتهاء عملية الشحن عند وجود روبوت التنظيف في وضع الاستعداد، فإن اللمبة تضيء مدة 3 دقائق، ثم تنطفئ
	الوميض البطيء	عملية الشحن
	الوميض السريع	عملية التشغيل
أحمر	شحنة البطارية أقل من 15%	

تجهيزات التشغيل.

فض عبوة الجهاز

مواد التغليف قابلة للتدوير وإعادة الاستخدام. يرجى عدم التخلص من العبوة في سلة القمامة المنزلية ولكن عليك بتقديمها للجهات المختصة بإعادة تدوير القمامة.



محتوى التسليم

RC 3 Premium	RC 3	
القطعة	القطعة	الجزء
1	1	روبوت التنظيف
1	1	محطة
1	1	بطارية
3	2	فلتر (سابق التركيب)
1	1	جهاز الشبكة
2	1	فرشاة جانبية
1	1	فرشاة التنظيف
1	1	مفك البراغي
2	2	مسامير
1	1	فرشاة مطاطية (مستخدم بالجهاز بالفعل)
1	1	بكرة الفرشاة (مستخدم بالجهاز بالفعل)

← عند فتح عبوة الجهاز تأكد من وجود كل الأجزاء. عند عدم وجود جزء من الأجزاء أو إذا لاحظت عند فتح العبوة إصابة أحدها بالضرر بسبب النقل فقم مباشرة بإبلاغ الموزع القريب منك.

تركيب البطارية في درج البطاريات

صورة 1

← قم بتوصيل قابس البطارية بقابس درج البطاريات.

← اضغط على قفل البطارية في اتجاه السهم إلى الداخل وفي الوقت ذاته اترك البطارية تثبت في درج البطاريات.

تركيب الجهاز

صورة 2

← أحكم ربط الفرشاة الجانبية.

الوظيفة وطريقة العمل

الجهاز يتكون من وحدتين **ومحطة** وروبوت تنظيف يعمل **ببطارية**.

روبوت التنظيف

يحصل روبوت التنظيف النقال على طاقته من بطارية مركبة به. ويستطيع روبوت التنظيف العمل لمدة تصل إلى 120 دقيقة اعتماداً على شحنة البطارية. مع تناقص شحنة البطارية فإنه يبحث عن محطة شحن تلقائياً لإعادة شحن بطاريته. عند استمرار البحث لفترة طويلة نسبياً فإنه يوقف وحدات التنظيف به لتوفير الطاقة أثناء البحث عن المحطة. روبوت التنظيف يتحرك بشكل نظامي ممنهج. بالاستعانة بمستشعر كاميرا ليزر فإنه يقوم بمسح المكان وتنظيفه بالتدرج. وعندئذ يقوم بإبعاد المعوقات. التصميم المسطح لروبوت التنظيف يتيح له إمكانية تنظيف الأماكن أسفل قطع الأثاث، مثل السرير والاربكة والدولاب. روبوت التنظيف مزود بمستشعرات تدعيم يعتمد عليها، حيث يمكنها التعرف على درج السلم والاستراحة فوق السلم وتجنب موضع التعثر.

محطة روبوت التنظيف

يتم شحن بطارية روبوت التنظيف في المحطة.

ملحوظة

- إذا ما بدأ روبوت التنظيف عمله من المحطة، فإنه يرجع مرة أخرى إليها عند تدهور شحنته. بمجرد انتهاء عملية الشحن فإن روبوت التنظيف يغادر المحطة تلقائياً ويواصل عمله في التنظيف.
- عند انتهاء روبوت التنظيف من أعمال التنظيف فإنه يرجع أيضاً إلى محطة التنظيف لشحن بطاريته.

جهاز الشحن

استخدام المهامين التالي:

NLD100180W1U4 

جهاز شحن

⚠ تحذير

لا يُسمح بشحن البطارية إلا باستخدام الشاحن الأصلي المصاحب للجهاز أو بأحد أجهزة الشحن التي تسمح شركة Kärcher باستخدامها.

لا ترمم البطارية في النار. 

لا ترمم البطارية في الماء. 

المعلومات الخاصة بأشعة الليزر

⚠ تحذير



لأسباب تتعلق بالمساحة، لم يعد من الممكن إرفاق هذه البطاقة بالمنتج.

وصف الجهاز



الصور، انظر الصفحة المطوية!

- 1 محطة
- 2 وصلة القابس
- 3 الجزء السفلي من المحطة
- 4 ملامسات الشحن
- 5 خزان الاتساختات
- 6 مروحة
- 7 مفتاح الجهاز
- 8 مستشعرات الأرضية
- 9 فرشاة جانبية
- 10 ملامسات الشحن
- 11 عجلة أمامية
- 12 بطارية/درج بطاريات
- 13 فرشاة مطاطية
- 14 بكرة الفرشاة
- 15 مستشعر الليزر
- 16 البيان
- 17 الزر الأوتوماتيكي AUTO (بلمبة تحكم)
- 18 جهاز الشبكة

مخاطر أخرى

⚠ خطر

خطر الانفجار!

- يُحظر نهائيًا تشغيل الجهاز في الأماكن القابلة للانفجار.
- لا تشفط الغازات القابلة للانفجار أو الاحتراق، أو السوائل والأتربة!
- لا تشفط الأتربة المعدنية التفاعلية (كالألومنيوم والماغنيسيوم أو الزنك)!
- لا تشفط الأحماض والعناصر المركزة!
- لا تقم بشفط الأشياء المحترقة أو المدخنة!

⚠ تنويه

- احرص على مراعاة وزن الجهاز لتجنب وقوع حوادث أو إصابات أثناء النقل (انظر البيانات التقنية).
- الجهاز يحتوي على بكرة فرشاة دوارة، فلا يجوز بأي حال من الأحوال إدخال أصابعك أو إدخال أية أداة في الجهاز أثناء تشغيله!
- لا تقف أو تجلس على المحطة أو روبوت التنظيف.
- وإلا فسيكون هناك خطر التعثر في روبوت التنظيف الدوار.
- جراء اصطدام روبوت التنظيف فقد تتناثر الأشياء في محيط عمله (أيضًا سقوط الأشياء على النضد أو قطع الأثاث الصغيرة).
- يمكن أن يعلق روبوت التنظيف في كابلات التليفون أو الكابلات الكهربائية أو أغصنة النضد أو الأريطة أو الأحزمة، إلخ المترامية في محيط عمله. يمكن أن يؤدي ذلك إلى سقوط الأشياء.

درجات الخطر

⚠ خطر

الانتباه إلى المخاطر المباشرة وشبكة الحدوث التي قد تؤدي إلى إصابات جسدية بالغة أو تسبب في الوفاة.

⚠ تحذير

الانتباه إلى مواقف قد تحفها المخاطر وقد تؤدي إلى إصابات جسدية بالغة أو تسبب في الوفاة.

⚠ تنويه

الانتباه إلى الموقف الخطير المحتمل والذي قد يؤدي إلى إصابات بسيطة.

تنبيه

الانتباه إلى الموقف الخطير المحتمل والذي قد يؤدي إلى أضرار مادية.

إرشادات السلامة

- رويوت التنظيف هو الجهاز الوحيد الذي يسمح بشحنه على تجهيزة شحن المحطة.
- بطاريات رويوت التنظيف لا يسمح بشحنها إلى على تجهيزة شحن المحطة.
- خطر دائرة قصرًا أبعد الأشياء الموصلة (مثلًا المفك أو ما شابه) عن ملامسات الشحن.

التعامل الآمن

⚠️ خطر

- يحظر التشغيل في المناطق:
- المؤمنة بجهاز إنذار أو جهاز إبلاغ عن التحركات.
- التي يكون الهواء بها محتويًا على غازات قابلة للاشتعال، مثل أبخرة البنزين وزيت التدفئة ومخففات الألوان والمذيبات والبتروول أو الإسبرتو (خطر الانفجار).
- المحتوية على نار محترقة أو توهج في مدخنة مفتوحة دون توفر المراقبة اللازمة.
- المحتوية على شمعات مشتعلة دون توفر المراقبة اللازمة.
- احفظ رقائق التغليف بعيدًا عن تناول الأطفال، خطر الاختناق!

⚠️ تحذير

- غير مسموح بتشغيل الجهاز من قبل الأطفال أو غير المدربين.
- هذا الجهاز غير مخصص للاستخدام من قبل الأشخاص محدودي القدرات البدنية أو الحسية أو العقلية أو من لا تتوافر لديهم الخبرة وأو المعرفة إلا إذا تم الإشراف عليهم من قبل شخص مختص بأمنهم وسلامتهم أو بعد حصولهم على تعليمات من هذا الشخص بشأن كيفية استخدام هذا الجهاز والأخطار الناشئة عن ذلك.
- غير مسموح للأطفال باستخدام الجهاز، إلا إذا كانوا فوق سن الثامنة، أو تحت إشراف شخص يختص بأمنهم وسلامتهم، أو بعد أن يحصلوا من هذا الشخص على تعليمات بشأن كيفية استخدام الجهاز والأخطار الناشئة عن ذلك.
- لا يسمح للأطفال بالعبث بالجهاز.
- ينبغي مراقبة الأطفال لضمان عدم تلاعبهم بالجهاز.
- لا يجوز أن يقوم الأطفال بعملية التنظيف والصيانة إلا إذا تم الإشراف عليهم.
- ⚠️ تنويه
- أطفئ الجهاز واسحب القابس قبل أية عملية تنظيف / صيانة.
- تنبيه
- قم بحماية الجهاز من ظروف الطقس الشديد والرطوبة والحرارة.
- نطاق درجات حرارة الاستخدام: 40 - 5° م.

- قم بقراءة دليل التشغيل للجهاز قبل بدء التشغيل، ويرجى بشكل خاص مراعاة إرشادات السلامة.
- تتضمن اللوحات التحذيرية والإرشادية الموجودة على الجهاز إرشادات مهمة حول التشغيل الآمن.
- علاوة على الإرشادات الواردة في دليل التشغيل هذا يجب عليك مراعاة القواعد العامة للسلامة والوقاية من الحوادث والتي يحددها المشرع.

المكونات الكهربائية

⚠️ خطر

- لا تقم بالإمسك بالقابس والمقبس إذا كانت يداك مبتلئين.
- يجب التحقق من عدم وجود تلفيات بوصلة سلك التوصيل الرئيسي وقابس الوصل الموجود به وذلك قبل التشغيل في كل مرة. احرص فورًا على استبدال وصلة سلك التوصيل الرئيسي التالفة عن طريق خدمة العملاء المعتمدة/ في كهربائي مختص. لا تقم بتشغيل الجهاز بواسطة سلك توصيل رئيسي تالف.
- غير مسموح بإجراء الإصلاحات واستخدام المكونات الكهربائية بالجهاز إلا لمركز خدمة العملاء المعتمد.
- لا تستخدم أية أداة كاشطة أو زجاج أو منظف متعدد الاستخدام. لا تعمر الجهاز في الماء أبدًا. لا تعمر الجهاز في الماء مطلقًا.
- لا تسحب قابس الشبكة من المقبس عن طريق السحب على كابل الشبكة.
- لا تسحب كابل الشبكة على الحواف الحادة ولا تضغط عليه بشدة.
- لا تقم بوضع/نقل الجهاز في كابل التوصيل الرئيسي.
- ⚠️ تحذير
- غير مسموح بتوصيل الجهاز بأي دائرة كهربائية سوى تلك التي يقوم بتركيبها كهربائي مختص ويكون ذلك وفقا للمعيار IEC 60364.
- لا يتم توصيل الجهاز إلا بتيار متردد فقط. يجب أن يكون جهد التيار متوافقًا مع قيمة الجهد المدونة على لوحة الصنع.
- لأسباب أمنية ننصح بشكل أساسي بتشغيل الجهاز عبر مفتاح قطع الدائرة الكهربائية لتيار الخلل (بحد أقصى 30 مللي أمبير).
- عند التشغيل اسحب/فك كابل الكهرباء من الجهاز للخارج تمامًا.
- لا يستخدم الشاحن ولا يُحفظ إلا في أماكن جافة.
- إرشادات حول شحن محطة الشحن ورويوت التنظيف

فهرس المحتويات

5	AR	فهرس المحتويات
5	AR	إرشادات عامة
6	AR	إرشادات السلامة
7	AR	المعلومات الخاصة بأشعة الليزر
7	AR	وصف الجهاز
8	AR	الوظيفة وطريقة العمل
8	AR	تجهيزات لتشغيل
9	AR	التشغيل
10	AR	العناية والصيانة
11	AR	البيانات الفنية
11	AR	التخلص من الجهاز القديم والبطارية
12	AR	المساعدة عند حدوث اختلالات
13	AR	استخدام التطبيق

إرشادات عامة

يرجى قراءة دليل التشغيل الأصلي هذا قبل أول استخدام لجهازك، ثم التعامل مع الجهاز وفقاً لتعليمات هذا الدليل والاحتفاظ بالدليل من أجل أي استخدام لاحق أو لأي مستخدم لاحق.

الاستخدام المطابق للتعليمات

الجهاز يتكون من وحدتين **ومحطة وروبوت تنظيف يعمل ببطارية**.

- الجهاز مخصص للتنظيف الأوتوماتيكي بالكامل للأرضيات الصلبة والسجاجيد منخفضة الوبر ويمكن استعماله أيضاً على كل أنواع فرش الأرضية بغرض التنظيف الآلي المستمر.
- تم تطوير هذا الجهاز من أجل الاستخدام الشخصي كما أنه غير مصمم لتلبية متطلبات الاستخدام التجاري.

استخدم روبوت التنظيف فقط:

- لغرض تنظيف الأرضيات الصلبة والسجاجيد منخفضة الوبر في المنازل.
- تنبيه:** تجنباً لتعرض فرش الأرضيات شديد الحساسية لخدوش (مثلاً الرخام اللين)، فيرجى اختياره أولاً على أي موضع غير ملحوظ.
- لا تستخدم روبوت التنظيف أبداً لغرض تنظيف:
 - فرش الأرضيات المبتل.
 - مناطق الغسيل أو المناطق الرطبة الأخرى.
 - درج السلم.
 - ألواح النضد والأررف.
 - البدروم أو أرضيات الشرف.
 - المخازن والأبنية الصناعية وغير ذلك.
 - في الخلاء.

لن تتحمل الشركة المنتجة مسؤولية أية أضرار محتملة قد تحدث نتيجة للاستخدام غير المطابق للمواصفات أو التشغيل الخاطئ.

حماية البيئة

مواد التغليف قابلة للتدوير وإعادة الاستخدام. يرجى عدم التخلص من العبوة في سلة القمامة المنزلية ولكن عليك بتقديمها للجهات المختصة بإعادة تدوير القمامة.

تحتوي الأجهزة القديمة على مواد قيمة قابلة لإعادة التدوير والاستخدام والتي يجب الاستفادة منها. البطاريات العادية والقابلة لإعادة الشحن تحتوي على مواد لا يجوز أن تصل إلى البيئة. ولذلك، يرجى التخلص من الأجهزة القديمة والبطاريات العادية والقابلة لإعادة الشحن عن طريق أنظمة تجميع ملائمة.

التخلص من الفلاتر

الفلتر مصنوع من مواد صديقة للبيئة. طالما أنه لا يحتوي على مواد محظور التخلص منها بإلقائها ضمن القمامة المنزلية، فيمكن التخلص منه ضمن القمامة المنزلية العادية.

إرشادات حول المكونات (REACH)

تجد المعلومات الحالية حول المكونات في موقع

الإنترنت:

www.kaercher.com/REACH

المحتويات التي يتم تسليمها

توجد على العلبة صورة لمشمولات الجهاز التي يتم تسليمها. تأكد عند فتح الصندوق من وجود كافة المحتويات. وفي حالة نقص أية ملحقات أو اكتشاف أي تلف بها بسبب النقل يرجى إخطار البائع.

الملحقات وقطع الغيار

اقتصر على استخدام الملحقات التكميلية الأصلية وقطع الغيار الأصلية، والتي تضمن تشغيل الجهاز بشكل آمن وخال من الاختلالات. تجد المعلومات الخاصة بالملحقات التكميلية وقطع الغيار عبر موقع الويب: www.kaercher.com.

الضمان

في كل دولة تسري شروط الضمان التي تضعها شركة التسويق المختصة التابعة لنا. نحن نتولى تصليح الأعطال التي قد تطرأ على جهازك بدون مقابل خلال فترة الضمان طالما أن السبب في هذه الأعطال ناجم عن وجود عيب في المواد أو في الصنع. في حال استحقاق الضمان، يرجى التوجه بقسيمة الشراء إلى أقرب موزع أو مركز خدمة عملاء معتمد.

(العنوان موجود في الصفحة الخلفية)



THANK YOU!
MERCI! DANKE! ¡GRACIAS!



Registrieren Sie Ihr Produkt und profitieren Sie von vielen Vorteilen.

Register your product and benefit from many advantages.

Enregistrez votre produit et bénéficiez de nombreux avantages.

Registre su producto y aproveche de muchas ventajas.

www.kaercher.com/welcome



Bewerten Sie Ihr Produkt und sagen Sie uns Ihre Meinung.

Rate your product and tell us your opinion.

Évaluer votre produit et dites-nous votre opinion.

Reseñe su producto y díganos su opinión.



www.kaercher.com/dealersearch

Alfred Kärcher SE & Co. KG

Alfred-Kärcher-Str. 28-40

71364 Winnenden (Germany)

Tel.: +49 7195 14-0

Fax: +49 7195 14-2212

