

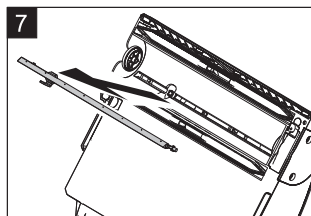

Deutsch	3
English	12
Français	21
Italiano	30
Nederlands	39
Español	48
Português	57
Dansk	66
Norsk	75
Svenska	84
Suomi	93
Ελληνικά	102
Türkçe	113
Русский	122
Magyar	132
Čeština	141
Slovenščina	151
Polski	160
Românește	169
Slovenčina	178
Hrvatski	187
Srpski	196
Български	205
Eesti	215
Lietuviškai	224
Latviešu	233
Українська	241

Register and win!
www.kärcher.com

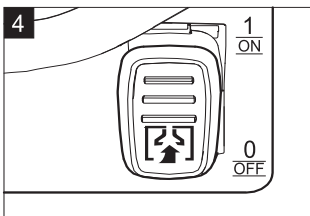

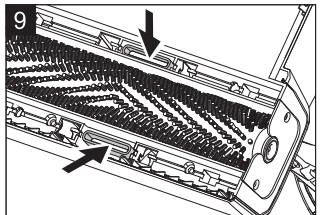
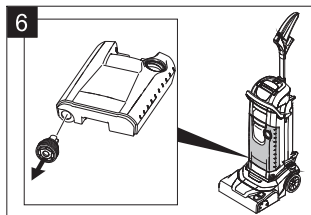
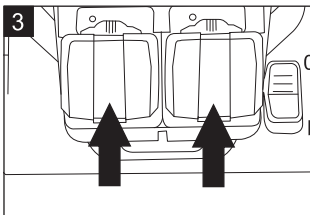
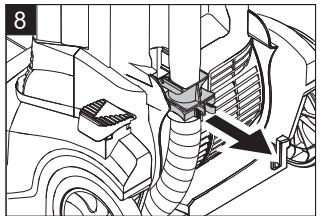
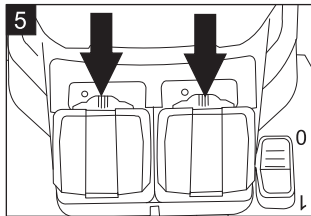
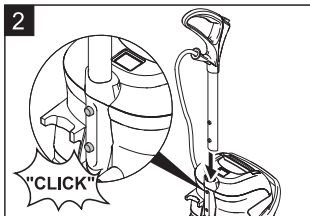
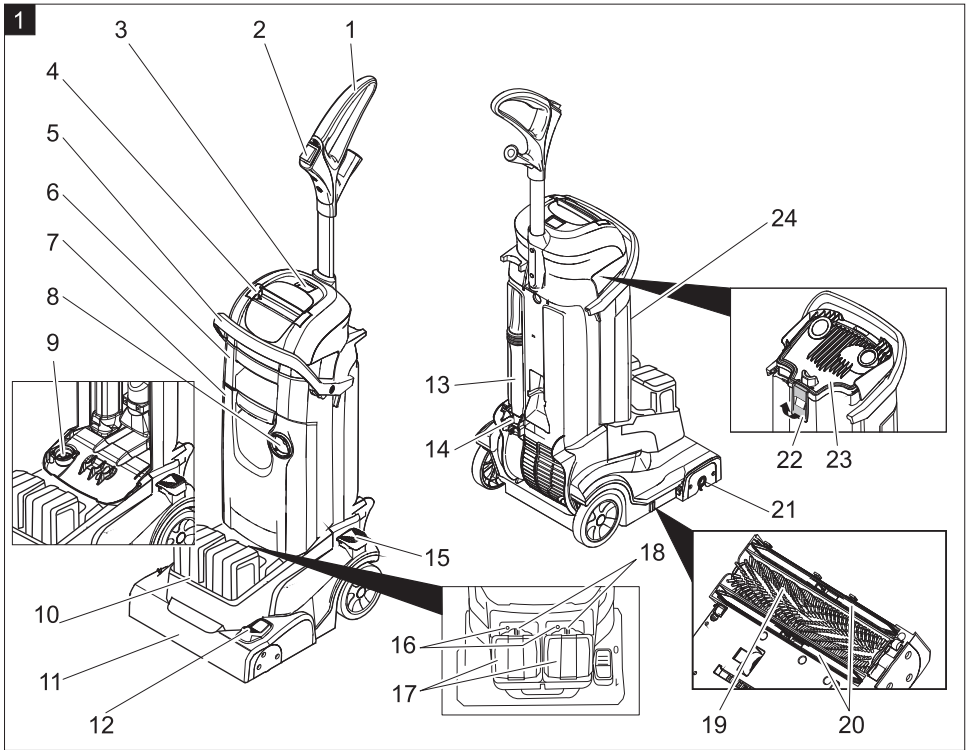



Lesen Sie vor der ersten Benutzung Ihres Gerätes diese Originalbetriebsanleitung, handeln Sie danach und bewahren Sie diese für späteren Gebrauch oder für Nachbesitzer auf.

Inhaltsverzeichnis

Sicherheitshinweise	DE . . . 1
Funktion	DE . . . 1
Bestimmungsgemäße Verwendung	DE . . . 1
Umweltschutz	DE . . . 2
Bedienelemente	DE . . . 2
Erstinbetriebnahme	DE . . . 2
Betrieb	DE . . . 2
Transport	DE . . . 4
Lagerung	DE . . . 4
Pflege und Wartung	DE . . . 4
Störungen	DE . . . 5
Zubehör	DE . . . 7
Ersatzteile	DE . . . 8
Garantie	DE . . . 8
CE-Erklärung	DE . . . 8
Technische Daten	DE . . . 9

Sicherheitshinweise

- Lesen und beachten Sie vor der ersten Benutzung des Gerätes diese Bedienungsanleitung und beiliegende Broschüre Sicherheitshinweise für Bürstenreinigungsgeräte und Sprühextaktionsgeräte, 5.956-251.
- Lesen und beachten Sie die separate Bedienungsanleitung des beiliegenden Ladegerätes.
- Neben den Hinweisen in der Betriebsanleitung müssen die allgemeinen Sicherheits- und Unfallverhütungsvorschriften des Gesetzgebers berücksichtigt werden.
- Das Laden des Akkus ist nur mit beiliegendem Originalladegerät oder den von KÄRCHER zugelassenen Ladegeräten erlaubt.

⚠ Gefahr

Verletzungsfahr! Vor allen Pflege-, Wartungs- und Reparaturarbeiten am Gerät Akkus entnehmen.

Symbole in der Betriebsanleitung

⚠ Gefahr

Für eine unmittelbar drohende Gefahr, die zu schweren Körperverletzungen oder zum Tod führt.

⚠ Warnung

Für eine möglicherweise gefährliche Situation, die zu schweren Körperverletzungen oder zum Tod führen könnte.

Vorsicht

Für eine möglicherweise gefährliche Situation, die zu leichten Verletzungen oder zu Sachschäden führen kann.

Funktion

Diese Scheuersaugmaschine wird zur Nassreinigung von ebenen Böden eingesetzt.

Eine Arbeitsbreite von 300 mm und ein Fassungsvermögen der Frisch- und Schmutzwassertanks von jeweils 4 l ermöglichen eine effektive Reinigung kleiner Flächen.

Die Energieversorgung erfolgt über zwei Akkus. Ist der erste Akku entladen, schaltet das Gerät auf den zweiten Akku um.

Hinweis



Entsprechend der jeweiligen Reinigungsaufgabe kann das Gerät mit verschiedenem Zubehör ausgestattet werden. Fragen Sie nach unserem Katalog oder besuchen Sie uns im Internet unter www.kaercher.com.

Bestimmungsgemäße Verwendung

Verwenden Sie dieses Gerät ausschließlich gemäß den Angaben in dieser Betriebsanleitung.

- Das Gerät darf nur zum Reinigen von nicht feuchtigkeitsempfindlichen und nicht polierempfindlichen Hartflächen benutzt werden.
Der Einsatztemperaturbereich liegt zwischen +5°C und +40°C.
- Das Gerät ist nicht geeignet zur Reinigung gefrorener Böden (z. B. in Kühlhäusern).
- Das Gerät darf nur mit Original-Zubehör und -Ersatzteilen ausgestattet werden.
- Das Gerät wurde für die Reinigung von Böden im Innenbereich bzw. von überdachten Flächen entwickelt.
- Das Gerät ist nicht bestimmt für die Reinigung öffentlicher Verkehrswege.
- Das Gerät ist nicht für den Einsatz in explosionsgefährdeten Umgebungen geeignet.

Umweltschutz

	Die Verpackungsmaterialien sind recyclebar. Bitte werfen Sie die Verpackungen nicht in den Hausmüll, sondern führen Sie diese einer Wiederverwertung zu.
	Altgeräte enthalten wertvolle recyclingfähige Materialien, die einer Verwertung zugeführt werden sollten. Batterien und Akkus enthalten Stoffe, die nicht in die Umwelt gelangen dürfen. Bitte entsorgen Sie Altgeräte, Batterien und Akkus deshalb über geeignete Sammel-systeme.

Hinweise zu Inhaltsstoffen (REACH)

Aktuelle Informationen zu Inhaltsstoffen finden Sie unter:

<http://www.karcher.de/de/unternehmen/umweltschutz/REACH.htm>

Bedienelemente

Bild 1, siehe Umschlagseite

- 1 Griff
- 2 Schalter Wasserpumpe
- 3 Taster Bürst-/Saugbetrieb
- 4 Tragegriff
- 5 Tragebügel Schmutzwassertank
- 6 Schmutzwassertank
- 7 Frischwassertank
- 8 Verschluss Frischwassertank
- 9 Sieb
- 10 Akkufach
- 11 Reinigungskopf
- 12 Pedal Saugbalkenanhebung
- 13 Saugrohr
- 14 Verbindung Saugrohr
- 15 Entriegelung Parkstellung
- 16 Akkuanzeige

Aus: Reserveakku, wird benützt wenn der andere Akku entladen ist.

Grün: Akku voll.

Orange: Akku teilentladen.

Rot: Akku leer oder kein Akku eingesteckt.

- 17 Akku
- 18 Entriegelung Akku
- 19 Bürstenwalze
- 20 Saugbalken
- 21 Entriegelungsknopf, Bürstenwalze
- 22 Verschluss
- 23 Deckel Schmutzwassertank
- 24 Füllstandsanzeige

Erstinbetriebnahme

Bild 2, siehe Umschlagseite

- ➔ Rohr am Ende des Griffs in die Öffnung am Gerät einstecken.
- ➔ Rasten drücken und Griff einschieben bis er im Gerät einrastet.
- ➔ Kabel im Gerät ausrichten und Deckel anbringen, wie im Beilegeblatt gezeigt.
- ➔ Akkus aufladen.

Betrieb

Frischwassertank befüllen

Vorsicht

Beschädigungsgefahr. Nur die empfohlenen Reinigungsmittel verwenden. Für andere Reinigungsmittel trägt der Betreiber das erhöhte Risiko hinsichtlich der Betriebssicherheit, Unfallgefahr und verringerter Lebensdauer des Gerätes.

Nur Reinigungsmittel verwenden, die frei von Lösungsmitteln, Salz- und Flusssäure sind.

Sicherheitshinweise auf den Reinigungsmitteln beachten.

Hinweis

Keine stark schäumenden Reinigungsmittel verwenden. Dosierhinweise beachten.

Empfohlene Reinigungsmittel:

Anwendung	Reinigungsmittel	Dosierung
Unterhaltsreiniger alkalisch	RM 743	0,5 - 2,0%
Unterhaltstreiniger sauer, für Sanitärbereiche, Schwimmbäder etc. Entfernt Kalkablagerungen.	RM 738	0,5 - 3,0%
Wischpflege EXT-RA	RM 780	0,5 - 2,0%
Bodengrundreiniger, sauer	RM 751	1,0 - 25%

- Frischwassertank vom Gerät abnehmen.
- Deckel des Frischwassertanks öffnen.
- Wasser-Reinigungsmittel-Gemisch einfüllen. Höchsttemperatur der Flüssigkeit 50 °C.
- Deckel des Frischwassertanks schließen.
- Frischwassertank in das Gerät einsetzen.

Akkus einsetzen

Bild 3, siehe Umschlagseite

- Akkus in das Akkufach einsetzen und bis zum Anschlag eindrücken.

Reinigen

Vorsicht

Beschädigungsgefahr für den Bodenbelag. Die Reinigungsmethode für starke Verschmutzung darf nur bei dafür geeignetem Boden angewendet werden.

Beschädigungsgefahr für die Frischwasserpumpe bei Trockenlauf durch leeren Frischwassertank. Füllstandsanzeige überwachen und Schalter Wasserpumpe bei leerem Frischwassertank ausschalten.

Normale Verschmutzung

- Pedal Saugbalkenanhebung in Stellung „absaugen“ bringen (Bild 4 - Stellung „1/ON“, siehe Umschlagseite).
- Entriegelung Parkstellung drücken und Griff nach hinten schwenken.
- Taster Bürst-/Saugbetrieb drücken.
- Schalter Wasserpumpe einschalten.
- Gerät über die zu reinigende Fläche bewegen.

Starke Verschmutzung

Vorsicht

Beschädigungsgefahr für den Bodenbelag. Die Reinigungsmethode für starke Verschmutzung darf nur bei dafür geeignetem Boden angewendet werden.

- Pedal Saugbalkenanhebung in Stellung „nicht absaugen“ stellen (Bild 4 - Stellung „0/OFF“, siehe Umschlagseite) und Reinigung wie bei normaler Verschmutzung ausführen. Die Reinigungsflüssigkeit bleibt auf der zu reinigenden Oberfläche und hat Zeit zum Einwirken.
- Pedal Saugbalkenanhebung in Stellung „absaugen“ stellen und die zu reinigende Fläche nochmals abfahren.

Reinigung beenden

- Schalter Wasserpumpe ausschalten.
- Gerät noch eine kurze Strecke weiter-schieben um das Restwasser aufzusaugen.
- Taster Bürst-/Saugbetrieb drücken.
- Griff nach vorne schwenken und in Parkstellung einrasten.

Schmutzwassertank entleeren

Hinweis

Bei vollem Schmutzwassertank verschließt der Schwimmer den Saugkanal. Die Absaugung wird unterbrochen. Schmutzwassertank leeren.

⚠ **Warnung**

Örtliche Vorschriften zur Abwasserbehandlung beachten.

- Gerät ausschalten.
- Gerät aufrichten und in der Parkstellung einrasten.
- Frischwassertank vom Gerät abnehmen.
- Tragebügel Schmutzwassertank nach unten schwenken und Schmutzwassertank abnehmen.
- Verschluss anheben und Deckel des Schmutzwassertanks abnehmen.
- Schmutzwasser ausgießen.
- Anschließend Schmutzwasserbehälter mit klarem Wasser ausspülen.
- Deckel auf den Schmutzwassertank aufsetzen und einrasten.
- Schmutzwassertank in das Gerät einsetzen.

Frischwassertank entleeren

- Frischwassertank vom Gerät abnehmen.
- Deckel des Frischwassertanks öffnen.
- Reinigungsflüssigkeit ausgießen.
- Deckel des Frischwassertanks schließen.
- Frischwassertank in das Gerät einsetzen.

Akku auswechseln

Bild 5, siehe Umschlagseite

- Entriegelung drücken und entladenen Akku aus dem Akkufach ziehen.

Bild 3, siehe Umschlagseite

- Aufgeladenen Akkus in das Akkufach einsetzen und bis zum Anschlag eindrücken.

Transport

Vorsicht

Verletzungs- und Beschädigungsgefahr! Gewicht des Gerätes beim Transport beachten.

- Griff nach vorne schwenken und in Parkstellung einrasten.
- Griff nach hinten schwenken und Gerät schieben

oder

- Gerät am Tragegriff hochheben und tragen.
- Beim Transport in Fahrzeugen Gerät nach den jeweils gültigen Richtlinien gegen Rutschen und Kippen sichern.

Lagerung

Vorsicht

Verletzungs- und Beschädigungsgefahr! Gewicht des Gerätes bei Lagerung beachten. Dieses Gerät darf nur in Innenräumen gelagert werden.

Pflege und Wartung

⚠ **Warnung**

Verletzungsgefahr durch unabsichtlich anlaufendes Gerät.

Vor allen Arbeiten am Gerät, Gerät ausschalten und Akkus entnehmen.

Vorsicht

Beschädigungsgefahr für das Gerät durch auslaufendes Wasser. Schmutzwassertank und Frischwassertank vor Wartungsarbeiten am Gerät entleeren.

Wartungsplan

Nach der Arbeit

Vorsicht

Beschädigungsgefahr. Gerät nicht mit Wasser abspritzen und keine aggressiven Reinigungsmittel verwenden.

- Schmutzwassertank leeren.
- Dichtungen zwischen Schmutzwassertank und Gerät reinigen.
- Frischwassertank leeren.
- Gerät spülen: Frischwassertank mit klarem Wasser (ohne Reinigungsmittel) füllen und Gerät eine Minute lang mit eingeschalteter Bürstenbewässerung betreiben.
- Frischwassertank leeren.
- Gerät außen mit feuchtem, in milder Waschlauge getränktem Lappen reinigen.
- Saugbalken säubern, auf Verschleiß prüfen und bei Bedarf austauschen (siehe „Wartungsarbeiten“).
- Bürste auf Verschleiß prüfen, bei Bedarf austauschen (siehe „Wartungsarbeiten“).

Jährlich

- Vorgeschriebene Sicherheitsüberprüfung durch Elektrofachkraft durchführen lassen.

Wartungsarbeiten

Saugbalken austauschen

Hinweis

Die Saugbalken sind mit einer Schnappverbindung am Gerät befestigt und können einfach abgezogen werden.

- Pedal Saugbalkenanhebung in Stellung „absaugen“ bringen (Bild 4 - Stellung „1/ ON“, siehe Umschlagseite).
- Frischwassertank abnehmen.
- Schmutzwassertank abnehmen.
- Gerät auf die Rückseite legen.
- Saugbalken nach unten abziehen.
- Neue Saugbalken einsetzen und einrasten.

Bürstenwalze wechseln

- Frischwassertank abnehmen.
- Schmutzwassertank abnehmen.
- Gerät auf die Rückseite legen.
- Entriegelungsknopf Bürstenwalze drücken und Bürstenwalze nach unten schwenken und vom Mitnehmer abziehen.
- Neue Bürstenwalze auf den Mitnehmer stecken und auf der Gegenseite einrasten.

Frostschutz

Bei Frostgefahr:

- Frisch- und Schmutzwassertank entleeren.
- Gerät in einem frostgeschützten Raum abstellen.

Störungen

⚠ **Warnung**

Verletzungsgefahr durch unabsichtlich anlaufendes Gerät.

Vor allen Arbeiten am Gerät, Gerät ausschalten und Akkus entnehmen.

Vorsicht

Beschädigungsgefahr für das Gerät durch auslaufendes Wasser. Schmutzwassertank und Frischwassertank vor Wartungsarbeiten am Gerät entleeren.

Bei Störungen, die mit Hilfe dieser Tabelle nicht behoben werden können, Kundendienst rufen.

Störung	Behebung
Gerät lässt sich nicht starten	Prüfen, ob mindestens ein ausreichend geladener Akku im Akkufach sitzt und bis zum Anschlag eingesteckt ist.
	Akkuanzeigen blinken orange: Prüfen, ob Fremdkörper die Bürstenwalze blockiert, gegebenenfalls Fremdkörper entfernen.
	Akkuanzeigen blinken abwechselnd orange und rot: Kundendienst aufsuchen.
Ungenügende Wassermenge	Frischwasserstand prüfen, bei Bedarf Tank auffüllen.
	Verschluss Frischwassertank öffnen. Wird beim Öffnen ein Unterdruck im Tank festgestellt, Belüftungsventil im Verschluss Frischwassertank reinigen.
	Wasserverteiler reinigen (siehe „Wasserverteiler reinigen“).
	Frischwassertank herausnehmen und Sieb auf Verschmutzung prüfen. Bei Bedarf Sieb herausnehmen und reinigen.
	Ventil mit Filter am Frischwassertank abziehen (Bild 6, siehe Umschlagseite) und in lauwarmem Wasser spülen.
	Sieb im Reinigungskopf reinigen.
Frischwassertank tropft beim Nachfüllen	Ventil mit Filter am Frischwassertank abziehen (Bild 6, siehe Umschlagseite) und in lauwarmem Wasser spülen.
Ungenügende Saugleistung	Schmutzwassertank leeren.
	Schmutzwassertank im Gerät einrasten.
	Dichtungen zwischen Schmutzwassertank und Deckel reinigen und auf Dichtigkeit prüfen, bei Bedarf austauschen.
	Dichtungen zwischen Deckel Schmutzwassertank und Gerät prüfen. Bei beschädigten Dichtungen Kundendienst aufsuchen.
	Prüfen, ob die Saugbalken im Reinigungskopf eingerastet sind.
	Saugbalken verstopft, reinigen.
	Saugbalken verschlissen, vorderen und hinteren Saugbalken gegeneinander vertauschen. Sind beide Saugbalken verschlissen, neue Saugbalken einsetzen.
	Prüfen, ob beide Saugrohrteile korrekt mit der Verbindung Saugrohr verbunden sind.
	Saugrohr und Saugkanal im Reinigungskopf auf Verstopfung prüfen, ggf. Verstopfung beseitigen (siehe „Saugrohr reinigen“).
	Prüfen, ob das Kabel hinter den Tanks flach verlegt ist und der beiliegende Deckel angebracht ist.
Ungenügendes Reinigungsergebnis	Bürstenwalze auf Verschleiß prüfen, bei Bedarf austauschen.
Bürste dreht sich nicht	Prüfen, ob Fremdkörper die Bürstenwalze blockiert, gegebenenfalls Fremdkörper entfernen.
Knarrendes Geräusch, Bürste dreht sich nicht	Rutschkupplung hat ausgelöst. Gerät ausschalten, Bürstenwalze überprüfen/reinigen.

Wasserverteiler reinigen

- Bürstenwalze herausnehmen.
- Wasserverteilleiste im Bürstentunnel herausziehen (Bild 7, siehe Umschlagseite).
- Bewässerungskanal und Öffnungen in der Wasserverteilleiste unter fließendem Wasser reinigen.

Saugrohr reinigen

- Frischwassertank vom Gerät abnehmen.
- Tragebügel Schmutzwassertank nach unten schwenken und Schmutzwassertank abnehmen.
- Verbindung Saugrohr nach hinten aus dem Gerät herausziehen und beide Enden des Saugrohrs herausschwenken (Bild 8, siehe Umschlagseite).
Das Saugrohr ist unterbrochen und beide Ende sind für die Reinigung zugänglich.
- Saugbalken nach unten abziehen, der Saugkanal im Reinigungskopf ist für die Reinigung zugänglich (Bild 9, siehe Umschlagseite).
- Saugschlauch und Saugkanal mit Wasser durchspülen oder Verstopfung mit einem stumpfen Gegenstand herausziehen oder -schieben.

Zubehör

Zubehör	Beschreibung	Bestellnummer
Walzenbürste, rot	Universalbürste für alle Bodenbeläge	4.762-428.0
Walzenbürste, orange	Spezialbürste für strukturierte Böden wie Sicherheitsfliesen oder Fugen	4.762-484.0
Walzenbürste, weiß	Weiche Bürste für sensible Böden und zum Polieren	4.762-452.0
Walzenbürste, blau	Weiche Bürste zur Tiefenreinigung von Teppichen	4.762-499.0
Mikrofaserwalze	Reinigungsbürste aus Mikrofaser mit besonders hoher Reinigungsleistung. Besonders für Feinsteinzeugfliesen.	4.762-453.0
Ersatzsauglippe	Aus Naturkautschuk. 2 Stück erforderlich.	4.777-320.0.0
Ersatzsauglippe, ölfest	Für öl- und fetthaltige Verschmutzungen zum Beispiel in Küche und Werkstatt. 2 Stück erforderlich.	4.777-324.0
Teppichreinigungsset	Tiefenreinigung von textilen Flächen. Bestehend aus Bürstenwalzen, 2 Saugbalken, 1 Liter Reinigungsmittelkonzentrat, 500 ml Fleckentferner	2.783-005.0
Ersatzbatterie	Hochleistungsbatterie Li-Ion 25,2V 4,5Ah	6.654-284.0
Schnell-Ladegerät	Schnellladung der Batterie in ca. einer Stunde	6.654-190.0
4-fach Ladegerät	Lädt nacheinander 4 Batterien in ca. je einer Stunde auf	6.654-204.0

Ersatzteile

- Es dürfen nur Zubehör und Ersatzteile verwendet werden, die vom Hersteller freigegeben sind. Original-Zubehör und Original-Ersatzteile bieten die Gewähr dafür, dass das Gerät sicher und störungsfrei betrieben werden kann.
- Eine Auswahl der am häufigsten benötigten Ersatzteile finden Sie am Ende der Betriebsanleitung.
- Weitere Informationen über Ersatzteile erhalten Sie unter www.kaercher.com im Bereich Service.

Garantie

In jedem Land gelten die von unserer zuständigen Vertriebsgesellschaft herausgegebenen Garantiebedingungen. Etwaige Störungen an Ihrem Zubehör beseitigen wir innerhalb der Garantiefrist kostenlos, sofern ein Material- oder Herstellungsfehler die Ursache sein sollte. Im Garantiefall wenden Sie sich bitte mit Kaufbeleg an Ihren Händler oder die nächste autorisierte Kundendienststelle.

CE-Erklärung

Hiermit erklären wir, dass die nachfolgend bezeichnete Maschine aufgrund ihrer Konzipierung und Bauart sowie in der von uns in Verkehr gebrachten Ausführung den einschlägigen grundlegenden Sicherheits- und Gesundheitsanforderungen der EG-Richtlinien entspricht. Bei einer nicht mit uns abgestimmten Änderung der Maschine verliert diese Erklärung ihre Gültigkeit.

Produkt: Bodenreiniger
Typ: 1.783-xxx

Einschlägige EG-Richtlinien
2006/42/EG (+2009/127/EG)
2004/108/EG

Angewandte harmonisierte Normen

EN 55014-1: 2006 + A1: 2009
EN 55014-2: 1997 + A2: 2008
EN 60335-1
EN 60335-2-69
EN 60335-2-72
EN 61000-3-2: 2006 + A2: 2009
EN 61000-3-3: 2008
EN 62233: 2008

Angewandte nationale Normen

-

Die Unterzeichnenden handeln im Auftrag und mit Vollmacht der Geschäftsführung.

H. Jenner
CEO

S. Reiser
Head of Approval

Dokumentationsbevollmächtigter:
S. Reiser

Alfred Kärcher GmbH & Co. KG
Alfred-Kärcher-Str. 28 - 40
71364 Winnenden (Germany)
Tel.: +49 7195 14-0
Fax: +49 7195 14-2212

Winnenden, 2010/09/01

Technische Daten

Leistung		
Nennspannung	V	25,2
Mittlere Leistungsaufnahme	W	550
Schutzklasse		III
Schutzart		IPX4
Saugen		
Saugleistung, Luftmenge	l/s	23
Saugleistung, Unterdruck	kPa	12
Reinigungsbürste		
Arbeitsbreite	mm	300
Bürstendurchmesser	mm	60
Bürstendrehzahl	1/min	1270
Maße und Gewichte		
Theoretische Flächenleistung	m ² /h	200
Volumen Frisch-/Schmutzwassertank	l	4
Länge x Breite x Höhe	mm	390 x 335 x 1180
Transportgewicht	kg	14,5
Gesamtgewicht	kg	18,5
Ermittelte Werte gemäß EN 60335-2-72		
Hand-Arm Vibrationswert	m/s ²	<2,5
Unsicherheit K	m/s ²	0,2
Schalldruckpegel L _{pA}	dB(A)	69
Unsicherheit K _{pA}	dB(A)	1
Schalleistungspegel L _{WA}	dB(A)	84
Unsicherheit K _{WA}	dB(A)	1



Please read and comply with these original instructions prior to the initial operation of your appliance and store them for later use or subsequent owners.

Contents

Safety instructions	EN . . . 1
Function	EN . . . 1
Proper use	EN . . . 1
Environmental protection	EN . . . 2
Control elements	EN . . . 2
Initial Start-Up	EN . . . 2
Operation	EN . . . 2
Transport	EN . . . 4
Storage	EN . . . 4
Maintenance and care	EN . . . 4
Faults	EN . . . 5
Accessories	EN . . . 7
Spare parts	EN . . . 8
Warranty	EN . . . 8
CE declaration	EN . . . 8
Technical specifications	EN . . . 9

Safety instructions

- Before using the appliance for the first time, read and observe these operating instructions and the accompanying brochure: Safety information for brush cleaning units and spray-extraction units, 5.956-251.
- Read and observe the separate Operating Instructions of the included charger.
- In addition to the information contained in the operating instructions, all statutory safety and accident prevention regulations must be observed.
- You may recharge the battery using only the original charger provided with the appliance or a charger approved by KÄRCHER.

⚠ Danger

Risk of injury! Remove the batteries before carrying out any maintenance, service or repair jobs.

Symbols in the operating instructions

⚠ Danger

Immediate danger that can cause severe injury or even death.

⚠ Warning

Possible hazardous situation that could lead to severe injury or even death.

Caution

Possible hazardous situation that could lead to mild injury to persons or damage to property.

Function

The scrubbing vacuum cleaner is used for the wet cleaning of level floors.

A working width of 300 mm and a capacity of 4 l each of the fresh and dirt water reservoirs enable an effective cleaning of smaller surfaces.

The energy is supplied via two batteries. Once the first battery is depleted, the appliances switches to the second battery.

Note

The appliance can be equipped with various accessories depending on the cleaning task. Please request our catalogue or visit us on the Internet at www.kaercher.com.



Proper use

Use this appliance only as directed in these operating instructions.

- The appliance may only be used for the cleaning of hard surfaces that are not sensitive to moisture and polishing operations.
The application temperature ranges from +5°C to +40°C.
- The appliance is not suited for the cleaning of frozen grounds (e.g. in cold stores).
- The appliance may only be equipped with original accessories and spare parts.
- The appliance was designed for the cleaning of floors inside or of covered surfaces.

- The appliance is not intended for the cleaning of public traffic routes.
- The appliance is not suited for the use in potentially explosive environments.

Environmental protection

	<p>The packaging material can be recycled. Please do not throw the packaging material into household waste; please send it for recycling.</p>
	<p>Old appliances contain valuable materials that can be recycled; these should be sent for recycling.. Batteries and accumulators contain substances that must not enter the environment. Please dispose off old devices, batteries and rechargeable batteries through suitable waste collection systems.</p>

Notes about the ingredients (REACH)

You will find current information about the ingredients at:

<http://www.karcher.de/de/unternehmen/umweltschutz/REACH.htm>

Control elements

Figure 1, see cover page

- 1 Handle
- 2 Water pump switch
- 3 Switch for brushing/vacuuming operation
- 4 Carrying handle
- 5 Support bow in waste water reservoir
- 6 Dirt water reservoir
- 7 Fresh water tank
- 8 Fresh water tank lock
- 9 Sieve
- 10 Battery compartment
- 11 Cleaning head
- 12 Vacuum bar lift pedal
- 13 Suction pipe
- 14 Suction tube connection
- 15 Release, park position
- 16 Battery indicator

Off: The backup battery is used when the other battery is depleted.

Green: Battery full.

Orange: Battery partially depleted.

Red: Battery is empty or has not been inserted.

- 17 Battery
- 18 Release, battery
- 19 Brush roller
- 20 Vacuum bar
- 21 Unlocking button for the changeable brush
- 22 Lock
- 23 Cover dirt water reservoir
- 24 Filling level display

Initial Start-Up

Figure 2, see cover page

- ➔ Insert tube into the opening of the appliance at the end of the handle.
- ➔ Press down and slide the handle into the appliance until it clicks.
- ➔ Align the cable in the appliance and attach the lid as shown on the supplement sheet.
- ➔ Charge the batteries.

Operation

Fill fresh water reservoir

Caution

Risk of damage. Only use the recommended detergents. With respect to different detergents the operator bears the increased risk regarding the operational safety, accident risk and reduced product life of the appliance. Only use detergents that are free from solvents, hydrochloric acid and hydrofluoric acid.

Follow the safety instructions for using detergents.

Note

Do not use highly foaming detergents. Observe the dosing notes.

Recommended detergents:

Application	Deter- gent	Dosage
Everday cleaner, alkali-based	RM 743	0,5 - 2,0%
Everyday cleaner, acidic, for sanitary applications, swim- ming pools, etc. Removes lime- stone deposits.	RM 738	0,5 - 3,0%
Wipe care EXTRA	RM 780	0,5 - 2,0%
Floor base cleaner, acidic	RM 751	1,0 - 25%

- Remove the fresh water reservoir from the appliance.
- Open the cover of the fresh water reservoir.
- Pour in water/detergent mixture. Maximum temperature of the liquid 50 °C.
- Close the cover of the fresh water reservoir.
- Insert the fresh water container into the appliance.

Insert the batteries

Figure 3, see cover page

- Insert the batteries into the battery compartment and push in until they lock into place.

Cleaning

Caution

Risk of damage to the floor covering. The cleaning method for severe soiling must only be used on floors suitable for this kind of cleaning.

Risk of damage to the fresh water pump if it runs dry because of empty fresh water reservoir. Monitor the fill level indicator and switch the water pump switch off if the fresh water reservoir is empty.

Normal soiling

- Move the suction bar lift pedal to position „suction off“ (Fig. 4 - position "1/ ON", see inside front cover).
- Press the park position release and swivel the handle toward the rear.
- Press the switch for brushing/vacuuming operation.

- Activate the water pump switch.
- Move the appliance over the surface to be cleaned.

Severe soiling

Caution

Risk of damage to the floor covering. The cleaning method for severe soiling must only be used on floors suitable for this kind of cleaning.

- Move the vacuum bar lift pedal to position „do not suction off“ (Fig. 4 - position "0/OFF" see inside front cover) and perform the cleaning as you would with normal soiling. The detergent liquid remains on the surface to be cleaned and has time to settle in.
- Move the vacuum bar lift pedal to position "suction off" and reclean the surface.

Complete cleaning

- Turn off the water pump switch.
- Push the appliance a little further to vacuum up the remaining water.
- Press the switch for brushing/vacuuming operation.
- Swivel the appliance handle forward and arrest in the park position.

Emptying the Dirt Water Reservoir

Note

If the dirt water reservoir is full the float closes the suction channel. The suction operation is interrupted. Empty the dirt water reservoir.

⚠ Warning

Please observe the local provisions regarding the wastewater treatment.

- Turn off the appliance.
- Position the appliance upright and arrest it in the park position.
- Remove the fresh water reservoir from the appliance.
- Swivel support bow downward and remove the waste water reservoir.
- Lift the lock and remove the lid of the waste water reservoir.

- Pour out dirt water.
- Rinse the dirt water reservoir with clear water.
- Replace the lid of the waste water reservoir and lock it.
- Insert the waste water container into the appliance.

Emptying the Fresh Water Reservoir

- Remove the fresh water reservoir from the appliance.
- Open the cover of the fresh water reservoir.
- Pour out the cleaning liquid.
- Close the cover of the fresh water reservoir.
- Insert the fresh water container into the appliance.

Replace the battery

Figure 5, see cover page

- Press the release and pull the depleted battery out of the battery compartment.

Figure 3, see cover page

- Insert the charged batteries into the battery compartment and push in until they lock into place.

Transport

Caution

Risk of injury and damage! Observe the weight of the appliance when you transport it.

- Swivel the appliance handle forward and arrest in the park position.
- Swivel the pushing handle backwards and push the appliance.

or

- Lift appliance by the carrying handle and carry it.
- When transporting in vehicles, secure the appliance according to the guidelines from slipping and tipping over.

Storage

Caution

Risk of injury and damage! Note the weight of the appliance in case of storage.

This appliance must only be stored in interior rooms.

Maintenance and care

⚠ Warning

Risk of injury if the machine is left running in an unattended state.

Turn the appliance off before carrying out any tasks on the machine.

Caution

Risk of damage to the appliance on account of water leakage. Empty the waste water reservoir and the fresh water reservoir prior to performing maintenance on the appliance.

Maintenance schedule

After the work

Caution

Risk of damage. Do not wash down the appliance with water and do not use aggressive detergents.

- Empty the dirt water reservoir.
- Clean the seals between the waste water reservoir and the appliance.
- Empty the fresh water reservoir.
- Rinse the appliance: Fill the fresh water reservoir with clear water (without detergent) and let the appliance run for one minute with the brush water supply turned on.
- Empty the fresh water reservoir.
- Clean the outside of the appliance with a damp cloth which has been soaked in mild detergent.
- Clean the vacuum bar, check for wear and replace if required (see "Maintenance tasks").
- Check the brush for wear and replace if required (see "Maintenance tasks").

Yearly

- Have the prescribed safety inspection carried out by an electrician.

Maintenance Works

Replace the vacuum bar.

Note

The vacuum bars are attached to the appliance with snaps and can simply be pulled off.

- Move the suction bar lift pedal to position „suction off“ (Fig. 4 - position "1/ ON", see inside front cover).
- Remove the fresh water reservoir.
- Remove the dirt water reservoir.
- Lay the device on the reverse.
- Pull off the vacuum bar downwards.
- Insert the new vacuum bars and lock them into place.

Replacing the brush roller

- Remove the fresh water reservoir.
- Remove the dirt water reservoir.
- Lay the device on the reverse.
- Press the release button for the brush roller and swivel the brush roller toward the bottom and pull it off the driver.
- Place the new brush roller on the driver and lock into place on the opposite side.

Frost protection

In case of danger of frost:

- Empty the fresh and dirt water reservoirs.
- Store the appliance in a frost-protected room.

Faults

Warning

Risk of injury if the machine is left running in an unattended state.

Turn the appliance off before carrying out any tasks on the machine.

Caution

Risk of damage to the appliance on account of water leakage. Empty the waste water reservoir and the fresh water reservoir prior to performing maintenance on the appliance.

In case of faults that cannot be remedied using the table below please contact the customer service.

Fault	Remedy
Appliance cannot be started	Check whether at least one charged battery is present in the compartment and make sure it is inserted all the way.
	Battery indicator lamps are blinking orange: Check if foreign matters are blocking the brush roller; remove foreign matter if required.
	The indicator lamps blink orange and red: Call Customer Service.
Insufficient water quantity	Check fresh water level, refill tank if necessary.
	Open the lock of the fresh water reservoir. If a vacuum is detected when the tank is opened, clean the ventilation valve in the lock of the fresh water reservoir.
	Clean the water distributor (see chapter "Cleaning the water distributor").
	Remove the fresh water tank and check the sieve for contamination. If necessary, remove the sieve and clean it.
	Pull off the valve with filter on the fresh water reservoir (Fig. 6, see inside front cover) and rinse in lukewarm water.
	Clean the sieve in the cleaning head.
Fresh water reservoir drips when refilled	Pull off the valve with filter on the fresh water reservoir (Fig. 6, see inside front cover) and rinse in lukewarm water.
Insufficient vacuum performance	Empty the dirt water reservoir.
	Lock the waste water reservoir in place on the appliance.
	Clean the seals between dirt water reservoir and cover and check for tightness, replace if required.
	Check the seals between the lid of the waste water reservoir and the appliance. Contact Customer Service if the seals are damaged.
	Check that all vacuum bars are locked into place in the cleaning head.
	Suction bar plugged, clean.
	Suction bar worn; exchange the front and rear suction bars. If both suction bars are worn, install new suction bars.
	Check that both suction tube parts are correctly attached to the suction tube connection.
	Check the suction tube and the suction channel in the cleaning head for obstruction and remove if necessary (see "Cleaning suction tube").
	Check whether the cable behind the tanks has been routed flat and whether the included cover is attached.
Insufficient cleaning result	Check the brush roller for wear, replace if required.
Brush does not turn	Check if foreign matters are blocking the brush roller; remove foreign matter if required.
Creaking sound, brush does not turn	Slip clutch was triggered. Switch off the appliance, check/clean the brush roller.

Clean water distributor

- Take out the brush roller.
- Pull the water distribution bar out of the brush tunnel (Fig. 7, see inside front cover).
- Clean the irrigation channel and the opening in the water distribution bar under running water.

Clean suction tube

- Remove the fresh water reservoir from the appliance.
- Swivel support bow downward and remove the waste water reservoir.
- Pull the suction tube connection out toward the rear of the appliance and swivel out both ends of the suction tube (Fig. 8, see inside front cover).
The suction tube is separated and both ends are accessible for cleaning.
- Pull the vacuum bar off toward the bottom, the suction channel in the cleaning head is accessible for cleaning (Fig. 9, see inside front cover).
- Flush the suction hose and the suction channel with water or pull or push the obstruction out with a blunt object.

Accessories

Accessories	Description	Order number
Roller brush, red	Universal brush for all floor coverings	4.762-428.0
Roller brush, orange	Special brush for textured floors such as safety tiles or grouts	4.762-484.0
Roller brush, white	Soft brush for sensitive floors and for polishing	4.762-452.0
Roller brush, blue	Soft brush for deep cleaning of carpets	4.762-499.0
Microfibre roller	Cleaning brush made of microfibres with especially high cleaning performance. Especially suitable for fine stone tiles.	4.762-453.0
Spare suction lip	Made of natural rubber. 2 pieces required.	4.777-320.0.0
Spare suction lip, oil-resistant	For oil and grease contamination, such as in a kitchen or workshop. 2 pieces required.	4.777-324.0
Carpet cleaning kit	Deep cleaning of textile surfaces. Consists of brush rollers, 2 suction bars, 1 l of detergent concentrate, 500 ml stain remover	2.783-005.0
Spare battery	High performance battery Li-Ion 25,2V 4,5Ah	6.654-284.0
Quick charger	Quick charge of the battery in approx. 1 hour	6.654-190.0
4-fold charger	Charges 4 batteries consecutively at about 1 hour each	6.654-204.0

Spare parts

- Only use accessories and spare parts which have been approved by the manufacturer. The exclusive use of original accessories and original spare parts ensures that the appliance can be operated safely and trouble free.
- At the end of the operating instructions you will find a selected list of spare parts that are often required.
- For additional information about spare parts, please go to the Service section at www.kaercher.com.

Warranty

The warranty terms published by our competent sales company are applicable in each country. We will repair potential failures of your accessory within the warranty period free of charge, provided that such failure is caused by faulty material or defects in fabrication. In the event of a warranty claim please contact your dealer or the nearest authorized Customer Service center. Please submit the proof of purchase.

CE declaration

We hereby declare that the machine described below complies with the relevant basic safety and health requirements of the EU Directives, both in its basic design and construction as well as in the version put into circulation by us. This declaration shall cease to be valid if the machine is modified without our prior approval.

Product: Floor cleaner
Type: 1.783-xxx

Relevant EU Directives

2006/42/EC (+2009/127/EC)
2004/108/EC

Applied harmonized standards

EN 55014-1: 2006 + A1: 2009
EN 55014-2: 1997 + A2: 2008
EN 60335-1
EN 60335-2-29
EN 60335-2-72
EN 61000-3-2: 2006 + A2: 2009
EN 61000-3-3: 2008
EN 62233: 2008

Applied national standards

-

The undersigned act on behalf and under the power of attorney of the company management.



H. Jenner
CEO



S. Reiser
Head of Approbation

Authorised Documentation Representative
S. Reiser

Alfred Kärcher GmbH Co. KG
Alfred-Kärcher-Str. 28 - 40
71364 Winnenden (Germany)
Phone: +49 7195 14-0
Fax: +49 7195 14-2212

Winnenden, 2010/09/01

Technical specifications

Power		
Nominal voltage	V	25,2
Average power consumption	W	550
Protective class		III
Type of protection		IPX4
Vacuuming		
Cleaning power, air quantity	l/s	23
Cleaning power, negative pressure	kPa	12
Cleaning brush		
Working width	mm	300
Brush diameter	mm	60
Brush speed	1/min	1270
Dimensions and weights		
Theoretical surface cleaning performance	m ² /h	200
Fresh/dirt water reservoir volume	l	4
Length x width x height	mm	390 x 335 x 1180
Transport weight	kg	14,5
Total weight	kg	18,5
Values determined as per EN 60335-2-72		
Hand-arm vibration value	m/s ²	<2,5
Uncertainty K	m/s ²	0,2
Sound pressure level L _{pA}	dB(A)	69
Uncertainty K _{pA}	dB(A)	1
Sound pressure level L _{WA}	dB(A)	84
Uncertainty K _{WA}	dB(A)	1



Lire ces notice originale avant la première utilisation de votre appareil, se comporter selon ce qu'elles requièrent et les conserver pour une utilisation ultérieure ou pour le propriétaire futur.

Table des matières

Consignes de sécurité	FR . . . 1
Fonction	FR . . . 1
Utilisation conforme	FR . . . 1
Protection de l'environnement	FR . . . 2
Éléments de commande	FR . . . 2
Première mise en service	FR . . . 2
Fonctionnement	FR . . . 3
Transport	FR . . . 4
Entreposage	FR . . . 4
Entretien et maintenance	FR . . . 5
Pannes	FR . . . 5
Accessoires	FR . . . 7
Pièces de rechange	FR . . . 8
Garantie	FR . . . 8
Déclaration CE	FR . . . 8
Caractéristiques techniques	FR . . . 9

Consignes de sécurité

- Lire la présente notice d'instructions ainsi que la brochure ci-jointe Consignes de sécurité pour les nettoyeurs à brosses n° 5.956-251 avant d'utiliser l'appareil et respecter les instructions.
- Lire et respecter le mode d'emploi séparé du chargeur ci-joint.
- Outre les instructions figurant dans le mode d'emploi, il est important de prendre en considération les consignes générales de sécurité et de prévention contre les accidents imposées par la loi.
- Le chargement de l'accumulateur n'est permis que avec l'appareil de charge original ci-joint ou avec l'appareil de charge autorisé par Kärcher®.

⚠ Danger

Risque de blessure ! Retirer l'accu avant tous les travaux d'entretien, de maintenance et de réparation sur l'appareil.

Symboles utilisés dans le mode d'emploi

⚠ Danger

Pour un danger immédiat qui peut avoir pour conséquence la mort ou des blessures corporelles graves.

⚠ Avertissement

Pour une situation potentiellement dangereuse qui peut avoir pour conséquence des blessures corporelles graves ou la mort.

Attention

Pour une situation potentiellement dangereuse qui peut avoir pour conséquence des blessures légères ou des dommages matériels.

Fonction

Cette aspirateur à friction est mis en œuvre pour nettoyer des sols plans par voie humide.

Une largeur de travail de 300 mm et une capacité respective de 4 l pour le réservoir d'eau propre et le réservoir d'eau sale sont les garants pour un nettoyage efficace de petites bouteilles.

L'alimentation énergétique est assurée par deux accus. Lorsque le premier accu est déchargé, l'appareil commute sur le second accu.

Remarque

L'appareil peut être équipé de différents accessoires en fonction de l'application respective. De plus amples détails figurent dans notre catalogue ou sur notre site Internet www.kaercher.com.



Utilisation conforme

L'utilisation de l'appareil doit être faite en conformité avec les consignes figurant dans les instructions de service.

- L'appareil doit uniquement être utilisé pour nettoyer des surfaces dures non sensibles à l'humidité ni au polissage. La plage de température pour l'utilisation est de +5°C à +40°C.

- L'appareil n'est pas approprié pour nettoyer des sols gelés (par exemple dans des entrepôts frigorifiques)
- L'appareil doit uniquement être équipé d'accessoires et de pièces de rechange d'origine.
- L'appareil a été conçu pour le nettoyage de sols dans le domaine intérieur ou bien de surfaces couvertes d'un toit.
- L'appareil n'est pas destiné au nettoyage de voies publiques.
- L'appareil n'est pas approprié pour l'application dans des environnements à risque d'explosion.

Protection de l'environnement

	<p>Les matériaux constitutifs de l'emballage sont recyclables. Ne pas jeter les emballages dans les ordures ménagères, mais les remettre à un système de recyclage.</p>
	<p>Les appareils usés contiennent des matériaux précieux recyclables lesquels doivent être apportés à un système de recyclage. Les batteries et les accumulateurs contiennent des substances ne devant pas être tout simplement jetées. Pour cette raison, utiliser des systèmes de collecte adéquats afin d'éliminer les batteries et les accumulateurs.</p>

Instructions relatives aux ingrédients (REACH)

Les informations actuelles relatives aux ingrédients se trouvent sous :

<http://www.karcher.de/de/unternehmen/umweltschutz/REACH.htm>

Éléments de commande

Figure 1, cf. page de couverture

- Poignée
- Commutateur pompe à eau
- Bouton mode brosse / aspiration
- Poignée de transport
- Etrier support réservoir d'eau sale
- Réservoir d'eau sale
- Réservoir d'eau propre
- Fermeture du réservoir d'eau propre
- Tamis
- Compartiment à accumulateur
- Tête de nettoyage
- Pédale levage barre d'aspiration
- Tuyau d'aspiration
- Connexion flexible d'aspiration
- Déverrouillage position de stationnement
- Indicateur d'accu
Arrêt : accu de réserve, utilisé lorsque l'autre accu est déchargé.
Vert : accu plein
Orange : Accu partiellement déchargé
Rouge : accu vide ou pas inséré
- Accumulateur
- Déverrouillage accumulateur
- Rouleau de brosse
- Barre d'aspiration
- Bouton de déverrouillage, brosse d'échange
- Fermeture
- Couvercle du réservoir d'eau sale
- Affichage de l'état de remplissage

Première mise en service

Figure 2, cf. page de couverture

- Insérer le tube à l'extrémité de la poignée dans l'ouverture sur l'appareil.
- Appuyer sur le cran et enfoncer la poignée jusqu'à ce qu'elle s'enclenche dans l'appareil.
- Disposer les câbles dans l'appareil et mettre le couvercle en place de la manière présentée dans la fiche en annexe.
- Charger les accumulateurs.

Fonctionnement

Remplir le réservoir d'eau fraîche

Attention

Risque d'endommagement. Utiliser uniquement les détergents recommandés. Pour tout autre détergent, l'exploitant prend des risques plus élevés quant à la sécurité du travail, au risque d'accident et à la durée de vie de l'appareil. Utiliser uniquement des détergents exempts de solvants, d'acide chlorhydrique et fluorhydrique. Respecter les consignes de sécurité figurant sur les détergents.

Remarque

Ne jamais utiliser de détergents extrêmement moussants. Tenir compte des consignes de dosage.

Détergents recommandés :

Application	Produit détergent	Dosage
Nettoyant d'entretien alcalin	RM 743	0,5 - 2,0%
Détergent ménager acide, pour zones sanitaires, piscines, etc. Enlève les dépôts de calcaire.	RM 738	0,5 - 3,0%
Entretien de lavage EXTRA	RM 780	0,5 - 2,0%
Nettoyant de base acide pour sol	RM 751	1,0 - 25%

- Retirer le réservoir d'eau fraîche de l'appareil.
- Ouvrir le couvercle du réservoir d'eau propre.
- Remplir de mélange détergent-eau. Température maximale du liquide, 50 °C.
- Fermer le couvercle du réservoir d'eau propre.
- Mettre le réservoir d'eau fraîche en place dans l'appareil.

Mettre les accus en place

Figure 3, cf. page de couverture

- Mettre les accus dans le compartiment prévu à cet effet et les enfoncer jusqu'en butée.

Nettoyage

Attention

Risque d'endommagement pour le revêtement de sol. La méthode de nettoyage pour le fort encrassement doit uniquement être utilisée pour des sols qui sont appropriés à cet effet.

Risque d'endommagement pour la pompe d'eau fraîche en cas de marche à sec, si le réservoir d'eau fraîche est vide. Surveiller l'indicateur de niveau de remplissage et couper l'interrupteur de la pompe à eau si le réservoir d'eau fraîche est vide.

Salissures normales

- Amener la pédale levage de barre d'aspiration en position « Aspirer » (illustration 4 - Pos. « 1/ON », voir page de garde).
- Appuyer sur le déverrouillage de la position de stationnement et basculer la poignée vers l'arrière.
- Appuyer sur le bouton mode brossage / aspiration
- Activer l'interrupteur pompe à eau.
- Déplacer l'appareil par-dessus la surface qui doit être nettoyée.

Fort encrassement

Attention

Risque d'endommagement pour le revêtement de sol. La méthode de nettoyage pour le fort encrassement doit uniquement être utilisée pour des sols qui sont appropriés à cet effet.

- Mettre la pédale de levage de barre d'aspiration en position « ne pas aspirer » (illustration 4 - Pos. "0/OFF", voir page de garde) et procéder au nettoyage comme pour l'encrassement normal. Le détergent reste sur la surface à nettoyer et a le temps d'agir.

- Mettre la pédale levage de barre d'aspiration dans la position "Aspirer" et parcourir une nouvelle fois la surface à nettoyer.

Terminer le nettoyage

- Désactiver l'interrupteur pompe à eau.
- Pousser l'appareil encore sur une courte distance pour aspirer l'eau résiduelle.
- Appuyer sur le bouton mode brosseage / aspiration
- Pivoter la poignée vers l'avant et l'enclencher en position de stationnement.

Vidange du réservoir d'eau sale

Remarque

Si le réservoir d'eau sale est plein, le flotteur ferme le canal d'aspiration. L'aspiration est alors interrompue. Vider le réservoir d'eau sale.

⚠ Avertissement

Tenir compte des prescriptions locales pour le traitement des eaux usées.

- Mettre l'appareil hors tension.
- Dresser l'appareil et l'enclencher en position de stationnement.
- Retirer le réservoir d'eau fraîche de l'appareil.
- Pivoter l'étrier support du réservoir d'eau sale vers le bas et retirer le réservoir d'eau sale.
- Soulever le verrou et retirer le couvercle du réservoir d'eau sale.
- Faire couler l'eau sale.
- Puis rincer le réservoir d'eau sale à l'eau propre.
- Poser le couvercle sur le réservoir d'eau sale et l'enclencher.
- Mettre le réservoir d'eau fraîche en place dans l'appareil.

Vidange du réservoir d'eau propre

- Retirer le réservoir d'eau fraîche de l'appareil.
- Ouvrir le couvercle du réservoir d'eau propre.
- Vider le liquide de nettoyage.
- Fermer le couvercle du réservoir d'eau propre.
- Mettre le réservoir d'eau fraîche en place dans l'appareil.

Changer l'accu

Figure 5, cf. page de couverture

- Appuyer sur le déverrouillage et sortir l'accu déchargé de son compartiment.

Figure 3, cf. page de couverture

- Mettre les accus rechargés dans le compartiment prévu à cet effet et les enfoncer jusqu'en butée.

Transport

Attention

Risque de blessure et d'endommagement ! Respecter le poids de l'appareil lors du transport.

- Pivoter la poignée vers l'avant et l'enclencher en position de stationnement.
- Pivoter la poignée vers l'arrière et pousser l'appareil

ou

- Soulever l'appareil avec la poignée et le porter.
- Sécuriser l'appareil contre les glissements ou les basculements selon les directives en vigueur lors du transport dans des véhicules.

Entreposage

Attention

Risque de blessure et d'endommagement ! Prendre en compte le poids de l'appareil à l'entreposage.

Cet appareil doit uniquement être entreposé en intérieur.

Entretien et maintenance

⚠ Avertissement

Risque de blessure dû au démarrage in-tempestif de l'appareil.

Avant d'effectuer tout type de travaux sur l'appareil, le mettre hors service et retirer les accus.

Attention

Risque de dommage pour l'appareil par eau que fuit. Vider le réservoir d'eau sale et le réservoir d'eau propre avant les travaux d'entretien sur l'appareil.

Plan de maintenance

Après le travail

Attention

Risque d'endommagement. Ne pas laver l'appareil au jet d'eau et ne jamais utiliser de détergents agressifs.

- Vider le réservoir d'eau sale.
- Nettoyer les joints entre le réservoir d'eau sale et l'appareil.
- Vider le réservoir d'eau propre.
- Rincer l'appareil : Remplir le réservoir d'eau propre d'eau claire (sans détergent) et utiliser l'appareil pendant une minute avec l'irrigation de brosse en service.
- Vider le réservoir d'eau propre.
- Nettoyer l'extérieur de l'appareil avec un chiffon humide et imbibé de détergent doux.
- Nettoyer la barre d'aspiration, en contrôler l'usure et la remplacer si nécessaire (cf. "travaux d'entretien").
- Contrôler l'usure de la brosse et la remplacer si nécessaire (cf. "travaux d'entretien").

Tous les ans

- L'inspection de sécurité prescrite doit être effectuée par un électricien.

Travaux de maintenance

Remplacer la barre d'aspiration

Remarque

Les barres d'aspiration sont fixées à l'appareil avec une connexion encliquetable et peuvent être simplement retirées.

- Amener la pédale levage de barre d'aspiration en position « Aspirer » (illustration 4 - Pos. « 1/ON », voir page de garde).
- Retirer le réservoir d'eau propre.
- Retirer le réservoir d'eau sale.
- Disposer l'appareil sur le côté arrière.
- Tirer la barre d'aspiration vers le bas.
- Mettre une nouvelle barre d'aspiration en place et l'enclencher.

Remplacement du rouleau de brosse

- Retirer le réservoir d'eau propre.
- Retirer le réservoir d'eau sale.
- Disposer l'appareil sur le côté arrière.
- Appuyer sur la tête de déverrouillage du rouleau de brosse et pivoter ce dernier vers le bas et le retirer de l'entraîneur.
- Enficher le nouveau rouleau de brosse sur l'entraîneur et l'enclencher du côté opposé.

Protection antigel

En cas de risque de gel :

- Vider le réservoir d'eau propre et le réservoir d'eau sale.
- Déposer l'appareil dans une pièce à l'abri du gel.

Pannes

⚠ Avertissement

Risque de blessure dû au démarrage in-tempestif de l'appareil.

Avant d'effectuer tout type de travaux sur l'appareil, le mettre hors service et retirer les accus.

Attention

Risque de dommage pour l'appareil par eau que fuit. Vider le réservoir d'eau sale et le réservoir d'eau propre avant les travaux d'entretien sur l'appareil.

En cas de pannes ne pouvant pas être résolues grâce aux instructions de ce tableau, appeler le service après-vente.

Panne	Remède
Il est impossible de mettre l'appareil en marche	Vérifier si au moins un accu suffisamment chargé se trouve dans le compartiment à accu et s'il est enfoncé jusqu'en butée.
	Les indicateurs d'accu clignotent en orange : Vérifier si des corps étrangers bloquent le rouleau de brosse et le cas échéant, éliminer les corps étrangers.
	Les indicateurs clignotent alternativement en orange et en rouge : s'adresser au Service Après-vente.
Quantité d'eau insuffisante	Contrôler le niveau d'eau propre et en cas de besoin, remplir le réservoir
	Ouvrir le verrouillage du réservoir d'eau propre. Si une dépression est constatée dans le réservoir, nettoyer la vanne de ventilation dans le verrou du réservoir d'eau propre.
	Nettoyer le distributeur d'eau (cf. "nettoyer le distributeur d'eau").
	Retirer le réservoir d'eau fraîche et vérifier si le tamis est encrassé. Retirer et nettoyer le tamis, si nécessaire.
	Retirer la soupape avec le filtre sur le réservoir d'eau propre (illustration 6, voir page de garde) et la rincer dans de l'eau tiède.
	Nettoyer le tamis dans la tête de nettoyage
Le réservoir d'eau propre goutte lors de la remise à niveau	Retirer la soupape avec le filtre sur le réservoir d'eau propre (illustration 6, voir page de garde) et la rincer dans de l'eau tiède.
Puissance d'aspiration insuffisante	Vider le réservoir d'eau sale.
	Enclencher le réservoir d'eau sale dans l'appareil.
	Nettoyer les joints entre le réservoir d'eau sale et le couvercle et vérifier s'ils sont étanches, en cas de besoin remplacer.
	Nettoyer les joints entre le couvercle du réservoir d'eau sale et l'appareil. En cas d'endommagement des joints, se rendre au service après-vente.
	Contrôler sur la poutre d'aspiration est enclenchée dans la tête de nettoyage.
	Barre d'aspiration bouchée, la nettoyer.
	Barre d'aspiration usée, échanger les barres d'aspiration avant et arrière entre elles. Mettre de nouvelles barres d'aspiration en place lorsque les deux barres d'aspiration sont usées.
	Contrôler si les deux parties du tube d'aspiration sont correctement connectées avec la connexion de tube d'aspiration.
	Contrôler si le tube d'aspiration et le canal d'aspiration dans la tête de nettoyage sont bouchés, si nécessaire éliminer le bouchon (cf. "nettoyer le tube d'aspiration").
Vérifier si le câble repose bien à plat derrière les réservoirs et si le couvercle fourni est mis en place.	
Résultat de nettoyage insuffisant	Contrôler le degré d'usure du rouleau de brosse et le cas échéant, le remplacer.
La brosse ne tourne pas	Vérifier si des corps étrangers bloquent le rouleau de brosse et le cas échéant, éliminer les corps étrangers.
Bruit de grincement, la brosse ne tourne pas	L'embrayage de glissement s'est déclenché. Arrêter l'appareil, contrôler/nettoyer le rouleau de brosse.

Nettoyer le distributeur d'eau

- Sortir le rouleau de brosse.
- Retirer la barre de distributeur d'eau dans le tunnel de brosse (illustration 7, voir page de garde).
- Nettoyer le canal d'irrigation et les ouvertures dans la barre de distribution d'eau à l'eau courante.

Nettoyer le tube d'aspiration

- Retirer le réservoir d'eau fraîche de l'appareil.
- Pivoter l'étrier support du réservoir d'eau sale vers le bas et retirer le réservoir d'eau sale.

- Retirer la connexion du tube d'aspiration vers l'arrière, hors de l'appareil, et faire basculer les deux extrémités du tube d'aspiration vers l'extérieur (illustration 8, voir page de garde).
Le tube d'aspiration est interrompu et les deux extrémités sont accessibles pour le nettoyage.
- Retirer la barre d'aspiration vers le bas, le canal d'aspiration est accessible dans la tête de nettoyage pour le nettoyage (illustration 9, voir page de garde).
- Rincer le flexible d'aspiration et le canal d'aspiration avec de l'eau ou enlever ou pousser le bouchon avec un objet émoussé.

Accessoires

Accessoires	Description	Référence
Brosse rotative rouge	Brosse universelle pour tous les revêtements de sol	4.762-428.0
Brosse rotative orange	Brosse spéciale pour sols structurés tels que carreaux de sécurité ou joints	4.762-484.0
Brosse rotative blanche	Brosse souple pour sols sensibles et pour polir	4.762-452.0
Brosse rotative bleue	Brosse souple pour le nettoyage en profondeur de tapis	4.762-499.0
Rouleau microfibres	Brosse de nettoyage en microfibres avec puissance de nettoyage particulièrement élevée. Convient particulièrement aux carrelages de grès cérame fin.	4.762-453.0
Lèvre d'aspiration de rechange	En caoutchouc naturel. 2 pièces nécessaires.	4.777-320.0.0
Lèvre d'aspiration de rechange résistant à l'huile	Pour les encrassements huileux et gras tels par exemple que dans la cuisine et l'atelier. 2 pièces nécessaires.	4.777-324.0
Kit de nettoyage de tapis	Nettoyage en profondeur de surfaces textiles. Comprendant brosses rotatives, 2 barres d'aspiration, 1 litre de détergent concentré, 500 ml de détachant	2.783-005.0
Batterie de rechange	Batterie haute puissance Li-Ion 25,2V 4,5Ah	6.654-284.0
Chargeur rapide	Chargement rapide de la batterie en l'espace d'une heure environ	6.654-190.0
Chargeur 4 fois	Charge 4 batteries les unes à la suite des autres en l'espace d'une heure chacune	6.654-204.0

Pièces de rechange

- Utiliser uniquement des accessoires et des pièces de rechange autorisés par le fabricant. Des accessoires et des pièces de rechange d'origine garantissent un fonctionnement sûr et parfait de l'appareil.
- Une sélection des pièces de rechange utilisées le plus se trouve à la fin du mode d'emploi.
- Plus d'information sur les pièces de rechange vous les trouverez sous www.kaercher.com sous le menu Service.

Garantie

Dans chaque pays, les conditions de garantie en vigueur sont celles publiées par notre société de distribution responsable. Les éventuelles pannes sur les accessoires sont réparées gratuitement dans le délai de validité de la garantie, dans la mesure où celles-ci relèvent d'un défaut matériel ou d'un vice de fabrication. En cas de recours en garantie, adressez-vous à votre revendeur ou au service après-vente agréé le plus proche munis de votre preuve d'achat.

Déclaration CE

Nous certifions par la présente que la machine spécifiée ci-après répond de par sa conception et son type de construction ainsi que de par la version que nous avons mise sur le marché aux prescriptions fondamentales stipulées en matière de sécurité et d'hygiène par les directives européennes en vigueur. Toute modification apportée à la machine sans notre accord rend cette déclaration invalide.

Produit: Nettoyeur de plancher
Type: 1.783-xxx

Directives européennes en vigueur :
2006/42/CE (+2009/127/CE)
2004/108/CE

Normes harmonisées appliquées :
EN 55014-1: 2006 + A1: 2009
EN 55014-2: 1997 + A2: 2008
EN 60335-1
EN 60335-2-29
EN 60335-2-72
EN 61000-3-2: 2006 + A2: 2009
EN 61000-3-3: 2008
EN 62233: 2008

Normes nationales appliquées :
-

Les soussignés agissent sur ordre et sur procuration de la Direction commerciale.

H. Jenner
CEO

S. Reiser
Head of Approbation

Responsable de la documentation:
S. Reiser

Alfred Kärcher GmbH Co. KG
Alfred-Kärcher-Str. 28 - 40
71364 Winnenden (Germany)
Téléphone : +49 7195 14-0
Télécopieur : +49 7195 14-2212

Winnenden, 2010/09/01

Caractéristiques techniques

Performances		
Tension nominale	V	25,2
Puissance absorbée moyenne	W	550
Classe de protection		III
Type de protection		IPX4
Aspiration		
Puissance d'aspiration, débit d'air	l/s	23
Puissance d'aspiration, dépression	kPa	12
Brosse de nettoyage		
Largeur de travail	mm	300
Diamètre des brosses	mm	60
Vitesse des brosses	t/min	1270
Dimensions et poids		
Surface théorique-ment nettoyable	m ² /h	200
Volume du réservoir d'eau propre/réservoir d'eau sale	l	4
Longueur x largeur x hauteur	mm	390 x 335 x 1180
Poids de transport	kg	14,5
Poids total	kg	18,5
Valeurs déterminées selon EN 60335-2-72		
Valeur de vibrations bras-main	m/s ²	<2,5
Incertitude K	m/s ²	0,2
Niveau de pression sonore L _{pA}	dB(A)	69
Incertitude K _{pA}	dB(A)	1
Niveau de puissance sonore L _{WA}	dB(A)	84
Incertitude K _{WA}	dB(A)	1



Prima di utilizzare l'apparecchio per la prima volta, leggere le presenti istruzioni originali, seguirle e conservarle per un uso futuro o in caso di rivendita dell'apparecchio.

Indice

Norme di sicurezza	IT	. . . 1
Funzione	IT	. . . 1
Uso conforme a destinazione	IT	. . . 1
Protezione dell'ambiente . .	IT	. . . 2
Dispositivi di comando	IT	. . . 2
Prima messa in funzione . .	IT	. . . 2
Funzionamento	IT	. . . 2
Trasporto	IT	. . . 4
Supporto	IT	. . . 4
Cura e manutenzione	IT	. . . 4
Guasti	IT	. . . 5
Accessori	IT	. . . 7
Ricambi	IT	. . . 8
Garanzia	IT	. . . 8
Dichiarazione CE	IT	. . . 8
Dati tecnici	IT	. . . 9

Norme di sicurezza

- Prima di usare l'apparecchio per la prima volta si prega di leggere attentamente e di osservare le presenti istruzioni per l'uso e l'accluso opuscolo "Norme di sicurezza per dispositivi di pulizia spazzole e apparecchi a spruzzo-estrazione" 5.956-251.
- Leggere e rispettare le istruzioni per l'uso a parte del caricabatterie allegato.
- Oltre alle indicazioni del manuale d'uso è necessario osservare le norme di sicurezza e antinfortunistiche generali vigenti.
- La carica dell'accumulatore è consentita solo con l'utilizzo del caricabatterie originale o con caricabatterie autorizzati dalla KÄRCHER.

⚠ Pericolo

Rischio di lesioni! Prima di effettuare qualsiasi lavoro di manutenzione e di riparazione, rimuovere le batterie dall'apparecchio.

Simboli riportati nel manuale d'uso

⚠ Pericolo

Per un rischio imminente che determina lesioni gravi o la morte.

⚠ Attenzione

Per una situazione di rischio possibile che potrebbe determinare lesioni gravi o la morte.

Attenzione

Per una situazione di rischio possibile che potrebbe determinare danni leggeri a persone o cose.

Funzione

La lavasciugapavimenti è impiegata per la pulizia ad umido di superfici piane.

Una larghezza di lavoro pari a 300 mm e una capienza dei serbatoi di acqua pulita e sporca - rispettivamente pari a 4 l - consentono un'efficace pulizia di superfici piccole.

L'alimentazione elettrica è garantita da due batterie. Quando la prima batteria è scarica, l'apparecchio passa alla seconda batteria.

Avvertenza

L'apparecchio può essere equipaggiato da diversi accessori in relazione ai diversi lavori di pulizia. Richiedete il nostro catalogo o visitate il nostro sito Internet alla pagina www.kaercher.com.



Uso conforme a destinazione

Utilizzate questo apparecchio esclusivamente in conformità alle indicazioni fornite da questo manuale d'uso.

- L'apparecchio può essere utilizzato esclusivamente per la pulizia di superfici dure resistenti all'umidità e alla lucidatura.
Temperatura di esercizio: da +5°C a +40°C.
- L'apparecchio non si adatta alla pulizia di pavimenti gelati (per es. in magazzini frigoriferi).
- L'apparecchio dev'essere equipaggiato solo da accessori e pezzi di ricambio originali.

- L'apparecchio è stato concepito per la pulizia di pavimenti in ambienti interni risp. di superfici coperte.
- L'apparecchio non è previsto per la pulizia di percorsi pubblici di maggior utilizzo.
- L'apparecchio non si adatta all'impiego in ambienti a rischio d'esplosione.

Protezione dell'ambiente

	<p>Tutti gli imballaggi sono riciclabili. Gli imballaggi non vanno gettati nei rifiuti domestici, ma consegnati ai relativi centri di raccolta.</p>
	<p>Gli apparecchi dismessi contengono materiali riciclabili preziosi e vanno consegnati ai relativi centri di raccolta. Sia le batterie che gli accumulatori contengono sostanze che non devono essere disperse nell'ambiente. Si prega quindi di smaltire gli apparecchi dismessi, le batterie e gli accumulatori mediante i sistemi di raccolta differenziata.</p>

Avvertenze sui contenuti (REACH)

Informazioni aggiornate sui contenuti sono disponibili all'indirizzo:

<http://www.karcher.de/de/unternehmen/umweltschutz/REACH.htm>

Dispositivi di comando

Fig. 1, vedi copertina

- 1 Maniglia
- 2 Interruttore pompa dell'acqua
- 3 Tasto modo spazzola/aspirazione
- 4 Maniglia trasporto
- 5 Maniglia di trasporto serbatoio acqua sporca
- 6 Serbatoio acqua sporca
- 7 Serbatoio acqua pulita
- 8 Chiusura serbatoio acqua pulita
- 9 Setaccio
- 10 Scomparto accumulatore
- 11 Testa di pulizia

- 12 Pedale sollevatore barra di aspirazione
- 13 Tubo rigido di aspirazione
- 14 Raccordo tubo di aspirazione
- 15 Sblocco posizione d'arresto
- 16 Indicatore batteria
 - Spento: La batteria di riserva viene utilizzata quando l'altra batteria è scarica.
 - Verde: Batteria carica.
 - Arancione: Batteria parzialmente carica.
 - Rosso: Accumulatore scarico o non inserito.
- 17 Accumulatore
- 18 Sbloccaggio accumulatore
- 19 Rullo della spazzola
- 20 Barra di aspirazione
- 21 Tasto di sbloccaggio, spazzola intercambiabile
- 22 Chiusura
- 23 Coperchio serbatoio acqua sporca
- 24 Indicatore di livello

Prima messa in funzione

Fig. 2, vedi copertina

- ➔ Inserire il tubo all'estremità del manico nell'apertura presente sull'apparecchio.
- ➔ Premere Arresto e inserire il manico fino allo scatto all'interno dell'apparecchio.
- ➔ Orientare il cavo nell'apparecchio ed applicare il coperchio come illustrato nel pieghevole.
- ➔ Caricare gli accumulatori.

Funzionamento

Riempire il serbatoio acqua pulita

Attenzione

Pericolo di danneggiamento. Utilizzare solo i detergenti consigliati. In caso di utilizzo di detergenti diversi, l'operatore è responsabile del rischio maggiore in termini di sicurezza di funzionamento, pericolo d'infortunio e durata minore dell'apparecchio. Utilizzare esclusivamente detergenti privi di solventi, sale e acido fluoridrico. Osservare le avvertenze di sicurezza riportate sui detergenti.

Avvertenza

Non utilizzare detersivi fortemente schiumogeni. Attenersi alle raccomandazioni per il dosaggio.

Detersivi consigliati:

Impiego	Detergente	Dosaggio
Detersivo di manutenzione alcalino	RM 743	0,5 - 2,0%
Detersivo di manutenzione acido, per ambienti sanitari, piscine ecc. Rimuove depositi di calcare.	RM 738	0,5 - 3,0%
Prodotto EXTRA per la cura dei pavimenti	RM 780	0,5 - 2,0%
Detersivo di fondo per pavimenti, acido	RM 751	1,0 - 25%

- Rimuovere il serbatoio acqua pulita dall'apparecchio.
- Aprire il coperchio del serbatoio di acqua pulita.
- Versare una miscela di acqua-detersivo. Temperatura massima del liquido pari a 50 °C.
- Chiudere il coperchio del serbatoio di acqua pulita.
- Inserire il serbatoio acqua pulita nell'apparecchio.

Inserire gli accumulatori

Fig. 3, vedi copertina

- Introdurre gli accumulatori nell'apposito alloggiamento e spingere fino all'arresto.

Pulizia

Attenzione

Pericolo di danneggiamento del rivestimento del pavimento. Usare il metodo di pulizia per lo sporco intenso esclusivamente per pavimenti idonei.

Rischio di danneggiamento della pompa di acqua pulita in caso di funzionamento a

secco a causa del serbatoio vuoto. Controllare l'indicatore del livello di riempimento e disattivare l'interruttore della pompa dell'acqua quando il serbatoio dell'acqua pulita è vuoto.

Sporco normale

- Portare il pedale del sollevamento della barra di aspirazione in posizione „aspirare“ (Figura 4 - Posizione „1/ON“, vedi copertina).
- Premere Sblocco posizione d'arresto e girare il manico all'indietro.
- Premere il tasto modo spazzola/aspirazione.
- Accendere l'interruttore Pompa dell'acqua.
- Muovere l'apparecchio sopra la superficie da pulire.

Sporco intenso

Attenzione

Pericolo di danneggiamento del rivestimento del pavimento. Usare il metodo di pulizia per lo sporco intenso esclusivamente per pavimenti idonei.

- Portare il pedale del sollevamento della barra di aspirazione in posizione „non aspirare“ (Figura 4 - Posizione „0/OFF“, vedi copertina) ed eseguire la pulizia come nel caso di uno sporco normale. Il liquido detersivo resta sulla superficie da pulire ed ha tempo per agire.
- Posizionare Pedale sollevamento barra di aspirazione su "aspirare" e passare nuovamente sopra la superficie da pulire.

Concludere la pulizia

- Spegner l'interruttore Pompa dell'acqua.
- Muovere l'apparecchio ancora per un piccolo tratto per aspirare l'acqua residua.
- Premere il tasto modo spazzola/aspirazione.
- Girare il manico in avanti e bloccare in posizione d'arresto.

Svuotare il serbatoio acqua sporca

Avvertenza

Quando il serbatoio acqua sporca è pieno, il galleggiante ottura il canale di aspirazione. L'operazione di aspirazione viene interrotta. Svuotare il serbatoio acqua sporca.

⚠ Attenzione

Rispettare le norme vigenti locali sul trattamento delle acque di scarico.

- Spegnerne l'apparecchio.
- Raddrizzare l'apparecchio e bloccare in posizione d'arresto.
- Rimuovere il serbatoio acqua pulita dall'apparecchio.
- Girare la maniglia di trasporto serbatoio acqua sporca verso il basso e togliere il serbatoio acqua sporca.
- Sollevare la chiusura e togliere il coperchio del serbatoio acqua sporca.
- Svuotare l'acqua sporca.
- Sciacquare infine il contenitore dell'acqua sporca con acqua pulita.
- Posizionare il coperchio sul serbatoio acqua sporca e bloccare.
- Inserire il serbatoio acqua sporca nell'apparecchio.

Svuotare il serbatoio acqua pulita

- Rimuovere il serbatoio acqua pulita dall'apparecchio.
- Aprire il coperchio del serbatoio di acqua pulita.
- Svuotare il liquido detergente.
- Chiudere il coperchio del serbatoio di acqua pulita.
- Inserire il serbatoio acqua pulita nell'apparecchio.

Sostituire l'accumulatore

Fig. 5, vedi copertina

- Premere il dispositivo di sblocco ed estrarre l'accumulatore dall'apposito alloggiamento.

Fig. 3, vedi copertina

- Introdurre gli accumulatori carichi nell'apposito alloggiamento e spingere fino all'arresto.

Trasporto

Attenzione

Pericolo di lesioni e di danneggiamento! Rispettare il peso dell'apparecchio durante il trasporto.

- Girare il manico in avanti e bloccare in posizione d'arresto.
- Girare il manico all'indietro e spingere l'apparecchio.

oppure

- Sollevare l'apparecchio con l'apposito manico e trasportarlo.
- Per il trasporto in veicoli, assicurare l'apparecchio secondo le direttive in vigore affinché non possa scivolare e ribaltarsi.

Supporto

Attenzione

Pericolo di lesioni e di danneggiamento! Rispettare il peso dell'apparecchio durante la conservazione.

Questo apparecchio può essere conservato solo in ambienti interni.

Cura e manutenzione

⚠ Attenzione

Pericolo di lesioni causato dall'azionamento accidentale dell'apparecchio.

Disattivare l'apparecchio e rimuovere gli accumulatori prima di effettuare interventi sull'apparecchio.

Attenzione

Pericolo di danneggiamento per l'apparecchio a causa di fuoriuscita d'acqua. Prima di effettuare lavori di manutenzione sull'apparecchio, svuotare il serbatoio dell'acqua sporca e quello dell'acqua pulita.

Schema di manutenzione

Dopo il lavoro

Attenzione

Pericolo di danneggiamento. Non rivolgere il getto d'acqua sull'apparecchio e non utilizzare detergenti aggressivi.

- Svuotare il serbatoio dell'acqua sporca.
- Pulire le guarnizioni tra il serbatoio acqua sporca e l'apparecchio.
- Svuotare il serbatoio dell'acqua pulita.
- Sciacquare l'apparecchio: Riempire il serbatoio acqua pulita con acqua pulita (senza detergente) e far funzionare l'apparecchio per un minuto con irrigazione spazzole attivata.
- Svuotare il serbatoio dell'acqua pulita.
- Pulire l'apparecchio esternamente con un panno umido imbevuto di liscivia.
- Pulire le barre di aspirazione, verificarne l'usura e, all'occorrenza, sostituirle (vedi "Lavori di manutenzione").
- Verificare l'usura della spazzola, eventualmente sostituirla (vedi "Lavori di manutenzione").

Una volta all'anno

- Far effettuare il controllo di sicurezza previsto da un elettricista qualificato.

Interventi di manutenzione

Sostituire le barre di aspirazione

Avvertenza

Le barre di aspirazione sono fissate all'apparecchio con un giunto a scatto e possono essere rimosse con facilità.

- Portare il pedale del sollevamento della barra di aspirazione in posizione „aspirare“ (Figura 4 - Posizione „1/ON“, vedi copertina).
- Togliere il serbatoio acqua pulita.
- Togliere il serbatoio acqua sporca.
- Posizionare l'apparecchio sulla parte posteriore.
- Togliere la barra di aspirazione tirando verso il basso.
- Inserire nuove barre di aspirazione e bloccarle.

Sostituzione del rullo della spazzola

- Togliere il serbatoio acqua pulita.
- Togliere il serbatoio acqua sporca.
- Posizionare l'apparecchio sulla parte posteriore.
- Premere il Pulsante di sblocco rullo-spazzola e orientare il rullo-spazzola verso il basso e sfilarlo dal trascinatore.
- Inserire un nuovo rullo-spazzola sul trascinatore e bloccarlo sul lato opposto.

Antigelo

In caso di pericolo di gelo:

- Svuotare il serbatoio dell'acqua pulita e dell'acqua sporca.
- Collocare l'apparecchio in un locale protetto dal gelo.

Guasti

⚠ Attenzione

Pericolo di lesioni causato dall'azionamento accidentale dell'apparecchio.

Disattivare l'apparecchio e rimuovere gli accumulatori prima di effettuare interventi sull'apparecchio.

Attenzione

Pericolo di danneggiamento per l'apparecchio a causa di fuoriuscita d'acqua. Prima di effettuare lavori di manutenzione sull'apparecchio, svuotare il serbatoio dell'acqua sporca e quello dell'acqua pulita.

In caso si presentino guasti che non possono essere risolti grazie a questa tabella, chiamare il servizio clienti.

Guasto	Rimedio
L'apparecchio non si accende	Verificare se nell'alloggiamento è presente un accumulatore sufficientemente carico ed inserito fino alla battuta di arresto.
	Gli indicatori dell'accumulatore lampeggiano arancione: Controllare se corpi estranei bloccano il rullo-spazzola, eventualmente rimuoverli.
	Gli indicatori degli accumulatori lampeggiano alternativamente arancione e rosso: Rivolgersi al servizio assistenza clienti.
Quantità di acqua insufficiente.	Controllare il livello di acqua pulita, riempire eventualmente il serbatoio
	Aprire la chiusura del serbatoio di acqua pulita. Nel caso in cui all'apertura venga rilevata una sottopressione, pulire la valvola di aerazione nella chiusura del serbatoio di acqua pulita.
	Pulire i distributori dell'acqua (vedi "Pulire distributori acqua").
	Estrarre il serbatoio di acqua pulita e verificare che il filtro non sia sporco. All'occorrenza estrarre e pulire il filtro.
	Rimuovere la valvola nel serbatoio di acqua pulita (Figura 6, pedi copertina) e sciacquare in acqua tiepida.
Pulire il filtro nella testa di pulizia.	
Il serbatoio acqua pulita gocchia durante il rabbocco	Rimuovere la valvola nel serbatoio di acqua pulita (Figura 6, pedi copertina) e sciacquare in acqua tiepida.
Potenza di aspirazione insufficiente	Svuotare il serbatoio dell'acqua sporca.
	Bloccare il serbatoio acqua sporca nell'apparecchio.
	Pulire le guarnizioni tra il serbatoio dell'acqua sporca e il coperchio e controllare l'impermeabilità, eventualmente sostituire.
	Controllare le guarnizioni tra coperchio del serbatoio dell'acqua sporca e l'apparecchio. Nel caso in cui le guarnizioni siano danneggiate contattare il servizio clienti.
	Verificare che le barre di aspirazione siano bloccate.
	Barra di aspirazione otturata, pulirla.
	Barra di aspirazione usurata, invertire la barra di aspirazione anteriore e posteriore. Nel caso in cui siano usurate le due barre di aspirazione, introdurre nuove barre di aspirazione.
	Verificare se i componenti del tubo di aspirazione sono collegati correttamente con il raccordo tubo di aspirazione.
	Controllare l'eventuale intasamento del tubo e canale di aspirazione nella testa di lavaggio, eventualmente eliminare l'intasamento (vedi "Pulire tubo di aspirazione").
	Accertarsi che il cavo dietro i serbatoi sia disposto in modo piatto e che il coperchio compreso nella fornitura sia applicato.
Risultato di pulizia insufficiente	Verificare l'usura del rullo-spazzola, eventualmente sostituirlo.
La spazzola non gira	Controllare se corpi estranei bloccano il rullo-spazzola, eventualmente rimuoverli.
Rumori, la spazzola non si gira	Scatto del giunto. Spegnerne l'apparecchio, controllare/pulire il rullo.

Pulire il distributore d'acqua

- Togliere il rullo-spazzola.
- Estrarre la barra per la distribuzione dell'acqua nella cavità delle spazzole (Figura 7, vedi copertina).
- Pulire il canale di irrigazione e le aperture nel listello di distribuzione acqua sotto l'acqua corrente.

Pulire il tubo di aspirazione

- Rimuovere il serbatoio acqua pulita dall'apparecchio.
- Girare la maniglia di trasporto serbatoio acqua sporca verso il basso e togliere il serbatoio acqua sporca.

- Estrarre il collegamento del tubo di aspirazione da dietro dall'apparecchio e spostare le due estremità del tubo di aspirazione (Figura 8, vedi copertina). Il tubo di aspirazione è interrotto ed entrambe le estremità sono accessibili per la pulizia.
- Estrarre la barra di aspirazione verso il basso, il canale di aspirazione nella testa di pulizia è accessibile per la pulizia (Figura 9, vedi copertina).
- Sciacquare il tubo e il canale di aspirazione con acqua oppure togliere l'intasamento, tirando o spingendo, con un oggetto smussato.

Accessori

Accessori	Descrizione	Codice d'ordinazione
Spazzola a rulli, rosso	Spazzola universale per tutti i pavimenti	4.762-428.0
Spazzola a rulli, arancione	Spazzola speciale per pavimenti strutturati come piastrelle di sicurezza e giunture	4.762-484.0
Spazzola a rulli, bianco	Spazzola morbida per pavimenti sensibili e per lucidare	4.762-452.0
Spazzola a rulli, blu	Spazzola morbida per la pulizia in profondità di tappeti	4.762-499.0
Rullo di microfibra	Spazzola di pulizia di microfibre con particolare potenza di pulizia elevata. Particolarmente adatta per piastrelle in gres.	4.762-453.0
Labbro di aspirazione di ricambio	Di caucciù naturale. Necessari 2 pezzi.	4.777-320.0.0
Labbro di aspirazione di ricambio, resistente a olio	Per sporco contenente olio e grasso per esempio nella cucina e officina. Necessari 2 pezzi.	4.777-324.0
Kit di pulizia tappeti	Pulizia in profondità di superfici di tessuti. Composto di rulli spazzola, 2 barre di aspirazione, 1 litro di concentrato di detergente, 500 ml di smacchiatore	2.783-005.0
Batteria di ricambio	Batteria d'alta potenza Li-Ion 25,2V 4,5Ah	6.654-284.0
Caricabatterie rapido	Caricamento veloce della batteria in 1 ora circa	6.654-190.0
Caricabatteria quadruplo	Carica una dopo l'altra 4 batterie in 1 ora circa ciascuna	6.654-204.0

Ricambi

- Impiegare esclusivamente accessori e ricambi autorizzati dal produttore. Accessori e ricambi originali garantiscono che l'apparecchio possa essere impiegato in modo sicuro e senza disfunzioni.
- La lista dei pezzi di ricambio più comuni è riportata alla fine del presente manuale d'uso.
- Maggiori informazioni sulle parti di ricambio sono reperibili al sito www.kaercher.com alla voce "Service".

Garanzia

Le condizioni di garanzia valgono nel rispettivo paese di pubblicazione da parte della nostra società di vendita competente. Entro il termine di garanzia eliminiamo gratuitamente eventuali guasti agli accessori, se causati da difetto di materiale o di produzione. Nei casi previsti dalla garanzia si prega di rivolgersi al proprio rivenditore, oppure al più vicino centro di assistenza autorizzato, esibendo lo scontrino di acquisto.

Dichiarazione CE

Con la presente si dichiara che la macchina qui di seguito indicata, in base alla sua concezione, al tipo di costruzione e nella versione da noi introdotta sul mercato, è conforme ai requisiti fondamentali di sicurezza e di sanità delle direttive CE. In caso di modifiche apportate alla macchina senza il nostro consenso, la presente dichiarazione perde ogni validità.

Prodotto: detergente per pavimenti
Modello: 1.783-xxx

Direttive CE pertinenti

2006/42/CE (+2009/127/CE)
2004/108/CE

Norme armonizzate applicate

EN 55014-1: 2006 + A1: 2009
EN 55014-2: 1997 + A2: 2008
EN 60335-1
EN 60335-2-29
EN 60335-2-72
EN 61000-3-2: 2006 + A2: 2009
EN 61000-3-3: 2008
EN 62233: 2008

Norme nazionali applicate

-

I firmatari agiscono su incarico e con la procura dell'amministrazione.



H. Jenner
CEO



S. Reiser
Head of Approval

Responsabile della documentazione:
S. Reiser

Alfred Kärcher GmbH & Co. KG
Alfred-Kärcher-Str. 28 - 40
71364 Winnenden (Germany)
Tel.: +49 7195 14-0
Fax: +49 7195 14-2212

Winnenden, 2010/09/01

Dati tecnici

Potenza		
Tensione nominale	V	25,2
Medio assorbimento di potenza	W	550
Grado di protezione		III
Grado di protezione		IPX4
Aspirazione		
Potenza di aspirazione, quantità d'aria	l/s	23
Potenza di aspirazione, pressione negativa	kPa	12
Spazzola di pulizia		
Larghezza della superficie di lavoro	mm	300
Diametro spazzole	mm	60
Numero giri spazzole	1/min	1270
Dimensioni e pesi		
Potenza di superficie teorica	m ² /h	200
Volume del serbatoio di acqua pulita/sporca	l	4
Lunghezza x larghezza x Altezza	mm	390 x 335 x 1180
Peso di trasporto	kg	14,5
Peso complessivo	kg	18,5
Valori rilevati secondo EN 60335-2-72		
Valore di vibrazione mano-braccio	m/s ²	<2,5
Dubbio K	m/s ²	0,2
Pressione acustica L _{pA}	dB(A)	69
Dubbio K _{pA}	dB(A)	1
Livello di potenza sonora L _{WA}	dB(A)	84
Dubbio K _{WA}	dB(A)	1



Lees vóór het eerste gebruik van uw apparaat deze originele gebruiksaanwijzing, ga navenant te werk en bewaar hem voor later gebruik of voor een latere eigenaar.

Inhoudsopgave

Veiligheidsinstructies	NL . . . 1
Functie	NL . . . 1
Reglementair gebruik	NL . . . 1
Zorg voor het milieu	NL . . . 2
Bedieningselementen	NL . . . 2
Eerste ingebruikneming	NL . . . 2
Werking	NL . . . 2
Vervoer	NL . . . 4
Opslag	NL . . . 4
Onderhoud	NL . . . 4
Storingen	NL . . . 5
Toebehoren	NL . . . 7
Reserveonderdelen	NL . . . 8
Garantie	NL . . . 8
CE-verklaring	NL . . . 8
Technische gegevens	NL . . . 9

Veiligheidsinstructies

- Lees en neem voor het eerste gebruik van het apparaat deze bedieningshandleiding in acht en de bijgeleverde brochure Veiligheidsaanwijzingen voor borstelreinigungsapparaten en sproeiextractieapparaten, 5.956-251.
- Lees de afzonderlijke gebruiksaanwijzing van het bijgevoegde oplaadapparaat en neem ze in acht.
- Naast de aanwijzingen in de gebruiksaanwijzingen moeten de algemene veiligheidsvoorschriften en voorschriften ter vermindering van ongevallen van de wetgever in acht genomen worden.
- Het laden van de accu is uitsluitend toegestaan met het meegeleverde originele laadapparaat of met de door KÄRCHER goedgekeurde laadapparaten.

⚠ Gevaar

Verwondingsgevaar! Voor alle instandhoudings-, onderhouds- en reparatiewerkzaamheden aan het apparaat moeten de accu's weggenomen worden.

Symbolen in de gebruiksaanwijzing

⚠ Gevaar

Voor een onmiddellijk dreigend gevaar dat leidt tot ernstige en zelfs dodelijke lichamelijke letsels.

⚠ Waarschuwing

Voor een mogelijks gevaarlijke situatie die zou kunnen leiden tot ernstige en zelfs dodelijke lichamelijke letsels.

Voorzichtig

Voor een mogelijks gevaarlijke situatie die kan leiden tot lichte lichamelijke letsels of materiële schade.

Functie

Deze schuurzuigmachine wordt gebruikt voor de natte reiniging van vlakke vloeren. Een werkbreedte van 300 mm en een capaciteit van de schoon- en vuilwatertanks van elk 4 l maken een efficiënte reiniging mogelijk van kleine oppervlakken.

De energietoevoer gebeurt via twee accu's. Als de eerste accu ontladen is, schakelt het apparaat over op de tweede accu.

Instructie

Afhankelijk van de betreffende reinigingsopdracht kan het apparaat met verschillende accessoires worden uitgerust. Vraag naar onze catalogus of bezoek ons op het Internet onder www.kaercher.com.

Reglementair gebruik

Gebruik dit apparaat uitsluitend volgens de gegevens in deze gebruiksaanwijzing.

- Het apparaat mag alleen voor het reinigen van niet vochtgevoelige en niet polijstgevoelige harde oppervlakken gebruikt worden.
Het gebruikstemperatuurbereik ligt tussen +5°C en +40°C.
- Het apparaat is niet geschikt voor de reiniging van bevroren vloeren (bijv. in koelhuizen).
- Het apparaat mag alleen uitgerust worden met originele toebehoren en reserveonderdelen.

- Het apparaat werd ontwikkeld voor het reinigen van vloeren binnen resp. overdekte oppervlakken.
- Het apparaat is niet bestemd voor de reiniging van openbare verkeerswegen.
- Het apparaat is niet geschikt voor het gebruik in explosiegevaarlijke omgevingen.

Zorg voor het milieu

	<p>Het verpakkingsmateriaal is herbruikbaar. Deponeer het verpakkingsmateriaal niet bij het huishoudelijk afval, maar bied het aan voor hergebruik.</p>
	<p>Onbruikbaar geworden apparaten bevatten waardevolle materialen die geschikt zijn voor hergebruik. Lever de apparaten daarom in bij een inzamelpunt voor herbruikbare materialen. Batterijen en accu's bevatten stoffen die niet in het milieu mogen terechtkomen. Gelieve oude apparaten, batterijen en accu's in te leveren op de geschikte inzamelpunten.</p>

Aanwijzingen betreffende de inhoudsstoffen (REACH)

Huidige informatie over de inhoudsstoffen vindt u onder:

<http://www.karcher.de/de/unternehmen/umweltschutz/REACH.htm>

Bedieningselementen

Afbeelding 1, zie omslagpagina

- 1 Greep
- 2 Schakelaar waterpomp
- 3 Knop Borstel-/zuigwerking
- 4 Handgreep
- 5 Draagbeugel vuilwatertank
- 6 Vuilwaterreservoir
- 7 Schoonwaterreservoir
- 8 Vergrendeling schoonwaterreservoir
- 9 Zeef
- 10 Batterijhouder

- 11 Reinigingskop
- 12 Pedaal Omhoog zetten zuigbalk
- 13 Zuigbuis
- 14 Verbinding zuigbuis
- 15 Ontgrendeling parkeerstand
- 16 Accu-indicatie
 - Uit: reserve-accu, wordt gebruikt wanneer de andere accu ontladen is.
 - Groen: accu vol.
 - Oranje: accu gedeeltelijk ontladen.
 - Rood: accu leeg of geen accu aangesloten.
- 17 Batterij
- 18 Ontgrendeling accu
- 19 Borstelrol
- 20 Zuigbalk
- 21 Ontgrendelingsknop, wisselborstel
- 22 Sluiting
- 23 Deksel reservoir vuil water
- 24 Aanduiding vulstand

Eerste ingebruikneming

Afbeelding 2, zie omslagpagina

- Buis aan het uiteinde van de greep in de opening aan het apparaat steken.
- Arrêteringen indrukken en greep inschuiven tot hij in het apparaat vastklikt.
- Kabel in het toestel plaatsen en deksel aanbrengen, zoals weergegeven in het bijgevoegde blad.
- Batterijen opladen.

Werking

Schoonwatertank vullen

Voorzichtig

Beschadigingsgevaar. Alleen de aanbevolen reinigingsmiddelen gebruiken. Voor andere reinigingsmiddelen draagt de exploitant het verhoogde risico betreffende de gebruiksveiligheid, het gevaar voor ongevallen en de kortere levensduur van het apparaat. Alleen reinigingsmiddelen gebruiken, die vrij zijn van oplossingsmiddelen, zoutzuur en bijtende zuren. Veiligheidsinstructies op de reinigingsmiddelen in acht nemen.

Instructie

Geen sterk schuimende reinigingsmiddelen gebruiken. Doseeraanwijzingen in acht nemen.

Aanbevolen reinigingsmiddelen:

Gebruik	Reinigingsmiddel	Dosering
Onderhoudsreiniger alkalisch	RM 743	0,5 - 2,0%
Onderhoudsreiniger zuur, voor sanitair, zwembaden, enz. Verwijdert kalkafzettingen.	RM 738	0,5 - 3,0%
Onderhoud EXTRA	RM 780	0,5 - 2,0%
Vloerreiniger, zuur	RM 751	1,0 - 25%

- Schoonwatertank van het apparaat nemen.
- Deksel van het verswaterreservoir openen.
- Mengsel water/reinigingsmiddel vullen. Maximale temperatuur van de vloeistof 50 °C.
- Deksel van het verswaterreservoir sluiten.
- Schoonwatertank in het apparaat plaatsen.

Accu's aanbrengen

Afbeelding 3, zie omslagpagina

- Accu's in de accuhouder plaatsen en tot de aanslag erin duwen.

Reinigen

Voorzichtig

Beschadigingsgevaar voor vloerbedekking. De reinigingsmethode voor sterke verontreiniging mag alleen gebruikt worden bij geschikte ondergronden.

Gevaar voor beschadiging voor de verswaterpomp bij drooglopen door lege verswater-tank. Aanduiding niveau in de gaten houden en schakelaar van waterpomp bij lege verswater-tank uitzetten.

Normale verontreiniging

- Pedaal Omhoog zetten zuigbalk in stand „Afzuigen“ brengen (afbeelding 4 - stand „1/ON“, zie omslagpagina).

- Ontgrendeling parkeerstand induwen en greep naar achteren zwenken.
- Knop Borstel-/zuigwerking indrukken.
- Schakelaar Waterpomp inschakelen.
- Apparaat over de te reinigen oppervlakte bewegen.

Sterke verontreiniging

Voorzichtig

Beschadigingsgevaar voor vloerbedekking. De reinigingsmethode voor sterke verontreiniging mag alleen gebruikt worden bij geschikte ondergronden.

- Pedaal Omhoog zetten zuigbalk in stand „Niet afzuigen“ brengen (afbeelding 4 - stand „0/OFF“, zie omslagpagina) en reiniging uitvoeren zoals bij normale verontreiniging. De reinigingsvloeistof blijft op het te reinigen oppervlak en heeft tijd om in te werken.
- Pedaal Omhoog zetten zuigbalk in stand „Afzuigen“ brengen en nogmaals over het te reinigen oppervlak rijden.

Reiniging beëindigen

- Schakelaar waterpomp uitschakelen.
- Apparaat nog een eindje verderschuiven om het resterende water op te zuigen.
- Knop Borstel-/zuigwerking indrukken.
- Greep naar voren zwenken en in de parkeerstand laten vastklikken.

Vuilwatertank legen

Waarschuwing

Bij volle vuilwatertank sluit de vlotter het zuigkanaal af. De afzuiging wordt onderbroken. Vuilwaterreservoir leegmaken.

⚠ Waarschuwing

Lokale voorschriften inzake de behandeling van afvalwater in acht nemen.

- Apparaat uitschakelen.
- Apparaat rechtzetten en in de parkeerstand laten vastklikken.
- Schoonwatertank van het apparaat nemen.
- Draagbeugel vuilwatertank naar beneden zwenken en vuilwatertank wegneemen.

- Sluiting optillen en deksel van de vuilwatertank wegnemen.
- Vuil water weggieten.
- Vervolgens de vuilwatertank met schoon water uitspoelen.
- Deksel op het vuilwaterreservoir plaatsen en laten vergrendelen.
- Vuilwatertank in het apparaat plaatsen.

Schoonwatertank legen

- Schoonwatertank van het apparaat nemen.
- Deksel van het verswaterreservoir openen.
- Reinigingsvloeistof uitgieten.
- Deksel van het verswaterreservoir sluiten.
- Schoonwatertank in het apparaat plaatsen.

Accu vervangen

Afbeelding 5, zie omslagpagina

- Ontgrendeling indrukkn en ontladen accu uit de accuhouder trekken.

Afbeelding 3, zie omslagpagina

- Opgeladen accu's in de accuhouder plaatsen en tot de aanslag erin duwen.

Vervoer

Voorzichtig

Gevaar voor letsels en beschadigingen! Houd bij het transport rekening met het gewicht van het apparaat.

- Greep naar voren zwenken en in de parkeerstand laten vastklikken.
- Greep naar achteren zwenken en apparaat schuiven

of

- Apparaat aan de draaggreep optillen en dragen.
- Bij het transport in voertuigen moet het apparaat conform de geldige richtlijnen beveiligd worden tegen verschuiven en kantelen.

Opslag

Voorzichtig

Gevaar voor letsel en beschadiging! Het gewicht van het apparaat bij opbergen in acht nemen.

Het apparaat mag alleen binnen worden opgeborgen.

Onderhoud

⚠ Waarschuwing

Verwondingsgevaar door onbedoeld starten van het apparaat.

Voor alle werkzaamheden aan het apparaat, het apparaat uitschakelen en de accu's verwijderen.

Voorzichtig

Beschadigingsgevaar voor het apparaat door uitlopend water. Vuilwaterreservoir en schoonwaterreservoir voor onderhoudswerkzaamheden aan het apparaat leegmaken.

Onderhoudsschema

Na het werk

Voorzichtig

Beschadigingsgevaar. Apparaat niet met water afspuiten en geen agressieve reinigingsmiddelen gebruiken.

- Vuilwaterreservoir leegmaken.
- Afdichtingen tussen vuilwaterreservoir en apparaat reinigen.
- Schoonwaterreservoir leegmaken.
- Apparaat spoelen: schoonwaterreservoir met zuiver water (zonder reinigingsmiddel) vullen en apparaat gedurende één minuut met ingeschakelde borstelbewatering gebruiken.
- Schoonwaterreservoir leegmaken.
- Apparaat aan de buitenkant met een vochtige, in mild zeepsop gedrenkte doek reinigen.
- Zuigbalk reinigen, op slijtage controleren en indien nodig vervangen (zie "Onderhoudswerkzaamheden").
- Borstel op slijtage controleren, indien nodig vervangen (zie "Onderhoudswerkzaamheden").

Jaarlijks

- Voorgescreven inspectie door electricien laten uitvoeren.

Onderhoudswerkzaamheden

Zuigbalk vervangen

Waarschuwing

De zuigbalken zijn met een klikverbinding aan het apparaat bevestigd en kunnen makkelijk verwijderd worden.

- Pedaal Omhoog zetten zuigbalk in stand „Afzuigen“ brengen (afbeelding 4 - stand „1/ON“, zie omslagpagina).
- Schoonwaterreservoir wegnemen.
- Vuilwaterreservoir wegnemen.
- Apparaat op de achterkant leggen.
- Zuigbalk er naar onderen uittrekken.
- Nieuwe zuigbalk inzetten en laten vastklikken.

Vervangen van de borstelrol

- Schoonwaterreservoir wegnemen.
- Vuilwaterreservoir wegnemen.
- Apparaat op de achterkant leggen.
- Ontgrendelknop borstelwals indrukken en borstelwals naar omlaag zwenken en van de meenemer trekken.
- Nieuwe borstelwals op de meenemer steken en aan de tegenovergestelde kant laten vastklikken.

Vorstbeveiliging

Bij vorstgevaar:

- Schoon- en vuilwatertank legen.
- Apparaat in een vorstvrije ruimte opslaan.

Storingen

△ Waarschuwing

Verwondingsgevaar door onbedoeld starten van het apparaat.

Voor alle werkzaamheden aan het apparaat, het apparaat uitschakelen en de accu's verwijderen.

Voorzichtig

Beschadigingsgevaar voor het apparaat door uitlopend water. Vuilwaterreservoir en schoonwaterreservoir voor onderhoudswerkzaamheden aan het apparaat leegmaken.

Bij storingen die met behulp van deze tabel niet opgelost kunnen worden de klantendienst raadplegen.

Storing	Oplossing
Apparaat wil niet starten.	Controleren of minstens één voldoende opgeladen accu in de accuhouder zit en tot de aanslag erin is geduwd.
	Accu-indicaties knippen oranje: Controleren of vreemde voorwerpen de borstelwals blokkeert, indien nodig vreemde voorwerpen verwijderen.
	Accu-indicaties knippen afwisselend oranje en rood: Klantendienst raadplegen.
Onvoldoende waterhoeveelheid	Peil van het schone water controleren, indien nodig reservoir bijvullen.
	Sluiting schoonwaterreservoir openen. Indien bij het openen een onderdruk in het reservoir wordt vastgesteld, moet de ontluchtingsklep in de sluiting van het schoonwaterreservoir gereinigd worden.
	Waterverdeler reinigen (zie "Waterverdeler reinigen").
	Verswatertank eruit nemen en zeef op vervuiling controleren. Indien nodig, zeef eruit nemen en schoonmaken.
	Ventiel met filter van het schoonwaterreservoir verwijderen (afbeelding 6, zie omslagpagina) en in lauwwarm water spoelen.
	Zeef in de reinigingskop reinigen.
Schoonwaterreservoir drupt bij het navullen	Ventiel met filter van het schoonwaterreservoir verwijderen (afbeelding 6, zie omslagpagina) en in lauwwarm water spoelen.
Onvoldoende zuigcapaciteit	Vuilwaterreservoir leegmaken.
	Vuilwaterreservoir in het apparaat laten vastklikken.
	Afdichting tussen vuilwaterreservoir en deksel reinigen en op dichtheid controleren, indien nodig vervangen.
	Pakkingen tussen deksel vuilwaterreservoir en apparaat controleren. Bij beschadigde pakkingen klantendienst consulteren.
	Controleren of de zuigbalken in de reinigingskop vastgeklit zijn.
	Zuigbalk verstopt, reinigen.
	Wanneer de zuigbalken versleten zijn, de voorste en achterste zuigbalken met elkaar verwisselen. Wanneer beide zuigbalken versleten zijn, nieuwe zuigbalken erin zetten.
	Controleren of beide delen van de zuigbuis correct met de zuigbuis verbonden zijn.
	Zuigbuis en zuigkanaal in de reinigingskop op verstopping controleren, indien nodig verstopping oplossen (zie „Zuigbuis reinigen“).
	Controleren of de kabel achter de tanks vlak is gelegd en of het bijgevoegde deksel is aangebracht.
Onvoldoende reinigingsresultaat	Borstelwals op slijtage controleren, indien nodig vervangen.
Borstel draait niet	Controleren of vreemde voorwerpen de borstelwals blokkeert, indien nodig vreemde voorwerpen verwijderen.
Krakend geluid, borstel draait niet	Schuifkoppeling is in werking gezet. Apparaat uitschakelen, borstelwals controleren / reinigen.

WATERVERDELER REINGEN

- Borstelwals eruit nemen.
- Waterverdeellijst in de borsteltunnel eruit trekken (afbeelding 7, zie omslagpagina).
- Bewateringskanaal en openingen in de waterverdeellijst reinigen onder stromend water.

ZUIGBUIS REINGEN

- Schoonwatertank van het apparaat nemen.
- Draagbeugel vuilwatertank naar beneden zwenken en vuilwatertank wegnemen.

- Verbinding zuigbuis naar achteren uit het apparaat trekken en beide uiteinden van de zuigbuis eruit zwenken (afbeelding 8, zie omslagpagina).
De zuigbuis is onderbroken en beide uiteinden zijn toegankelijk voor de reiniging.
- Zuigbalk naar beneden eruit trekken, het zuigkanaal in de reinigingskop is toegankelijk voor de reiniging (afbeelding 9, zie omslagpagina).
- Zuigslang en zuigkanaal met water doorspoelen of verstopping met een stomp voorwerp eruit trekken of duwen.

TOEBEHOREN

Toebehoren	Beschrijving	Bestelnummer
Walsborstel, rood	Universele borstel voor alle ondergronden	4.762-428.0
Walsborstel, oranje	Speciale borstel voor ondergronden met reliëf, zoals bijvoorbeeld veiligheidstegels of voegen	4.762-484.0
Walsborstel, wit	Zachte borstel voor gevoelige ondergronden en om te polijsten	4.762-452.0
Walsborstel, blauw	Zachte borstel voor de dieptereiniging van tapijten	4.762-499.0
Microvezelwals	Reinigingsborstel van microvezel met bijzonder hoge reinigingskracht. In het bijzonder voor fijne stenen tegels.	4.762-453.0
Reservezuiglip	Van natuurlijke rubber. 2 st. vereist.	4.777-320.0.0
Reservezuiglip, oliebestendig	Voor olie- en vethoudende verontreinigingen bijvoorbeeld in keuken en werkplaats. 2 st. vereist.	4.777-324.0
Tapijtreinigingsset	Dieptereiniging van textielondergronden. Bestaande uit borstelwalsen, 2 zuigbalken, 1 liter geconcentreerd reinigingsmiddel en 500 ml vlekverwijderaer	2.783-005.0
Reservebatterij	Hoogrendementsbatterij Li-Ion 25,2V 4,5Ah	6.654-284.0
Snellaadtoestel	Snelle oplading van de batterij in ca. één uur	6.654-190.0
4-voudig oplaadapparaat	Laadt achtereenvolgens 4 batterijen op telkens in ca. één Stunde	6.654-204.0

Reserveonderdelen

- Er mogen uitsluitend toebehoren en reserveonderdelen gebruikt worden die door de fabrikant zijn vrijgegeven. Originale toebehoren en reserveonderdelen bieden de garantie van een veilig en storingsvrije werking van het apparaat.
- Een selectie van de meest frequent benodigde reserveonderdelen vindt u achteraan in de gebruiksaanwijzing.
- Verdere informatie over reserveonderdelen vindt u op www.kaercher.com bij Service.

Garantie

In elk land gelden de door onze bevoegde verkoopmaatschappij uitgegeven garantievoorwaarden. Eventuele storingen aan de accessoires herstellen wij binnen de garantieperiode kostenloos voor zover een materiaal- of productiefout de oorzaak is. Voor garantieaanspraken wendt u zich met uw aankoopbewijs tot uw handelaar of de dichtstbijzijnde, bevoegde klantendienst.

CE-verklaring

Hierbij verklaren wij dat de hierna vermelde machine door haar ontwerp en bouwwijze en in de door ons in de handel gebrachte uitvoering voldoet aan de betreffende fundamentele veiligheids- en gezondheidseisen, zoals vermeld in de desbetreffende EG-richtlijnen. Deze verklaring verliest haar geldigheid wanneer zonder overleg met ons veranderingen aan de machine worden aangebracht.

Product: Vloerreiniger
Type: 1.783-xxx

Van toepassing zijnde EG-richtlijnen
2006/42/EG (+2009/127/EG)
2004/108/EG

Toegepaste geharmoniseerde normen
EN 55014-1: 2006 + A1: 2009
EN 55014-2: 1997 + A2: 2008
EN 60335-1
EN 60335-2-29
EN 60335-2-72
EN 61000-3-2: 2006 + A2: 2009
EN 61000-3-3: 2008
EN 62233: 2008

Toegepaste landelijke normen

De ondergetekenden handelen in opdracht en met volmacht van de bedrijfsleiding.

H. Jenner
CEO

S. Reiser
Head of Approbation

Gevolmachtigde voor de documentatie:
S. Reiser

Alfred Kärcher GmbH & Co. KG
Alfred Kärcher-Str. 28 - 40
71364 Winnenden (Germany)
Tel.: +49 7195 14-0
Fax: +49 7195 14-2212

Winnenden, 2010/09/01

Technische gegevens

Vermogen		
Nominale spanning	V	25,2
Gemiddeld opgenomen vermogen	W	550
Beschermingsklasse		III
Beveiligingsklasse		IPX4
Zuigen		
Zuigvermogen, luchthoeveelheid	l/s	23
Zuigvermogen, onderdruk	kPa	12
Reinigingsborstel		
Werkbreedte	mm	300
Borsteldiameter	mm	60
Borsteltoerental	1/min	1270
Maten en gewichten		
Theoretische oppervlaktecapaciteit	m ² /h	200
Volume reservoirs schoon/vuil water	l	4
Lengte x breedte x hoogte	mm	390 x 335 x 1180
Transportgewicht	kg	14,5
Totaal gewicht	kg	18,5
Berekende waarden volgens EN 60335-2-72		
Hand-arm vibratiewaarde	m/s ²	<2,5
Onzekerheid K	m/s ²	0,2
Geluidsdrukniveau L _{pA}	dB(A)	69
Onzekerheid K _{pA}	dB(A)	1
Geluidsvermogensniveau L _{WA}	dB(A)	84
Onzekerheid K _{WA}	dB(A)	1



Antes del primer uso de su aparato, lea este manual original, actúe de acuerdo a sus indicaciones y guárdelo para un uso posterior o para otro propietario posterior.

Índice de contenidos

Indicaciones de seguridad	ES . . . 1
Función	ES . . . 1
Uso previsto	ES . . . 1
Protección del medio ambiente	ES . . . 2
Elementos de mando	ES . . . 2
Primera puesta en marcha	ES . . . 2
Funcionamiento	ES . . . 3
Transporte	ES . . . 4
Almacenamiento	ES . . . 4
Cuidados y mantenimiento	ES . . . 4
Averías	ES . . . 5
Accesorios	ES . . . 7
Piezas de repuesto	ES . . . 8
Garantía	ES . . . 8
Declaración CE	ES . . . 8
Datos técnicos	ES . . . 9

Indicaciones de seguridad

- Antes de utilizar por primera vez el aparato, lea y tenga en cuenta el presente manual de instrucciones y el folleto adjunto relativo a las indicaciones de seguridad para aparatos de limpieza con cepillos y aparatos pulverizadores, 5.956-251.
- Lea y tenga en cuenta el manual de instrucciones del cargador suministrado.
- Además de las indicaciones contenidas en este manual de instrucciones, deben respetarse las normas generales vigentes de seguridad y prevención de accidentes.
- Sólo está permitido cargar la batería con el cargador original suministrado o con el cargador autorizado por KÄRCHER.

⚠ Peligro

¡Peligro de lesiones! Sacar las baterías antes de realizar todo tipo de cuidados, revisiones o reparaciones.

Símbolos del manual de instrucciones

⚠ Peligro

Para un peligro inminente que acarrea lesiones de gravedad o la muerte.

⚠ Advertencia

Para una situación que puede ser peligrosa, que puede acarrear lesiones de gravedad o la muerte.

Precaución

Para una situación que puede ser peligrosa, que puede acarrear lesiones leves o daños materiales.

Función

La fregadora/aspiradora sirve para efectuar la limpieza en húmedo de pisos llanos. Una anchura de trabajo de 300 mm y unos depósitos de agua limpia y de agua sucia con una capacidad de 4 l respectivamente permiten llevar a cabo una limpieza efectiva de pequeñas superficies.

El suministro de energía se produce mediante dos baterías. Si la primera batería está descargada, se conmuta a la segunda batería.

Nota

En función de la tarea de limpieza de que se desee realizar, es posible dotar al aparato de distintos accesorios. Solicite nuestro catálogo o visítenos en la página de internet www.kaercher.com.



Uso previsto

Utilice el aparato únicamente de conformidad con las indicaciones del presente manual de instrucciones.

- El aparato ha sido concebido exclusivamente para la limpieza de superficies duras resistentes a la humedad y al pulido.
- El margen de temperaturas de servicio está comprendido entre los +5°C y los +40°C.
- El aparato no es apto para la limpieza de pisos congelados (p. ej., en almacenes frigoríficos).

- Sólo está permitido dotar al aparato de accesorios y piezas de repuesto originales.
- El aparato ha sido concebido para la limpieza de pisos en interiores o superficies techadas.
- El presente aparato no es apto para la limpieza de las vías públicas de tránsito.
- El aparato no es apto para el uso en entornos con peligro de explosión.

Protección del medio ambiente

	<p>Los materiales empleados para el embalaje son reciclables y recuperables. No tire el embalaje a la basura doméstica y entréguelo en los puntos oficiales de recogida para su reciclaje o recuperación.</p>
	<p>Los aparatos viejos contienen materiales valiosos reciclables que deberían ser entregados para su aprovechamiento posterior. Las baterías y los acumuladores contienen sustancias que no deben entrar en contacto con el medio ambiente. Por este motivo, entregue los aparatos usados, las baterías y acumuladores en los puntos de recogida previstos para su reciclaje.</p>

Indicaciones sobre ingredientes (REACH)

Encontrará información actual sobre los ingredientes en:

<http://www.karcher.de/de/unternehmen/umweltschutz/REACH.htm>

Elementos de mando

Figura 1, véase contraportada

- 1 asidero
- 2 Interruptor de la bomba de agua
- 3 Interruptor del modo de barrido/aspiración
- 4 Asa de transporte
- 5 Asa del depósito de agua sucia
- 6 depósito de agua sucia
- 7 Depósito de agua limpia
- 8 Cierre del depósito de agua limpia
- 9 Criba
- 10 Compartimento de la batería
- 11 Cabezal limpiador
- 12 Pedal para subir la barra de aspiración
- 13 Tubo de aspiración
- 14 Conexión tubo de aspiración
- 15 Desbloqueo posición de estacionamiento
- 16 Indicador de la batería
OFF: Batería de reserva, se utiliza cuando la otra batería está descargada.
En verde: Batería llena.
Naranja: Batería parcialmente descargada.
En rojo: Batería vacía o ninguna batería insertada.
- 17 Batería
- 18 Desbloqueo, batería
- 19 cepillo rotativo
- 20 barra de aspiración
- 21 Botón de desbloqueo, cepillo cambiable
- 22 Cierre
- 23 Tapa del depósito de agua sucia
- 24 Indicador de nivel

Primera puesta en marcha

Figura 2, véase contraportada

- Insertar el tubo al final del asa en el orificio del aparato.
- Presionar las muescas e introducir el asa hasta que encaje en el aparato.
- Colocar el cable en el aparato y colocar la tapa tal y como se muestra en la hoja adjunta.
- Cargar las baterías.

Funcionamiento

Rellenar el depósito de agua limpia

Precaución

Peligro de daños. Utilice únicamente el detergente recomendado. En caso de usar otros detergentes, el propietario-usuario asume unos mayores riesgos en lo que a la seguridad durante el funcionamiento, al peligro de sufrir accidentes y la reducción de la vida útil del aparato se refiere. Utilice únicamente detergentes que no contengan disolventes, ácidos clorhídricos ni ácidos hidrofúoricos.

Tener en cuenta las indicaciones de seguridad de los detergentes.

Nota

No utilice detergentes altamente espumosos. Respete las indicaciones de dosificación.

Detergente recomendado:

Empleo	Detergente	Dosificación
Detegente de mantenimiento alcalino	RM 743	0,5 - 2,0%
Detergente de mantenimiento ácido, para áreas sanitarias, piscinas, etc. Elimina los depósitos de cal.	RM 738	0,5 - 3,0%
Cuidados EXTRA	RM 780	0,5 - 2,0%
Limpiador básico de suelos, ácido	RM 751	1,0 - 25%

- Extraer el depósito de agua fresca del aparato.
- Abra la tapa del depósito de agua limpia.
- Añadir mezcla de agua y detergente. Temperatura máxima del líquido 50 °C.
- Cierre la tapa del depósito de agua limpia.
- Colocar el depósito de agua limpia en el aparato.

Colocar las baterías

Figura 3, véase contraportada

- Colocar las baterías en el compartimento de baterías y presionar hasta el tope.

Limpeza

Precaución

Peligro de daños para el revestimiento del suelo. El método de limpieza para mucha suciedad solo debe utilizarse en suelos apropiados para el mismo.

Riesgo de daños para la bomba de agua limpia en caso de marcha en seco si el depósito de agua limpia está vacío. Monitorizar el indicador de nivel y desconectar el interruptor de la bomba de agua cuando el depósito de agua limpia esté vacío.

Suciedad normal

- Ponga el pedal para subir la barra de aspiración en posición „aspiración“ (Figura 4 - Posición „1/ON“, véase la contraportada).
- Pulsar desbloqueo posición de estacionamiento e inclinar hacia atrás el asa.
- Pulsar el interruptor del modo de barrido/aspiración.
- Encender el interruptor de la bomba de agua.
- Mover el aparato sobre la superficie a limpiar.

Mucha suciedad

Precaución

Peligro de daños para el revestimiento del suelo. El método de limpieza para mucha suciedad solo debe utilizarse en suelos apropiados para el mismo.

- Ponga el pedal para subir la barra de aspiración en posición „no aspirar“ (Figura 4 - Posición „0/OFF“, véase la contraportada) y efectuar limpieza como para suciedad normal. El detergente líquido se mantiene en la superficie a limpiar y tiene tiempo para actuar.
- Ponga el pedal para subir la barra de aspiración en posición „aspiración“ y recorra otra vez la superficie a limpiar.

Finalizar la limpieza

- Desconectar el interruptor de la bomba de agua.
- Desplazar todavía un poco el aparato para aspirar el agua restante.
- Pulsar el interruptor del modo de barrido/aspiración.
- A continuación girar hacia delante y enclavar en posición de estacionamiento.

Vaciado del depósito de agua sucia

Nota

Cuando el depósito de agua sucia está lleno, el flotador cierra el canal de admisión. La aspiración se interrumpe. Vaciar el depósito de agua sucia.

⚠ Advertencia

Respetar la normativa local vigente en materia de tratamiento de aguas residuales.

- Desconexión del aparato
- Colocar el aparato y enclavar en posición de estacionamiento.
- Extraer el depósito de agua fresca del aparato.
- Girar el asa del depósito de agua sucia hacia abajo y retirar el depósito de agua sucia.
- Levantar el cierre y extraer la tapa del depósito de agua sucia.
- Verter el agua sucia.
- A continuación, aclare el depósito de agua sucia con agua limpia.
- Colocar la tapa sobre el depósito de agua sucia y enclavar.
- Insertar el depósito de agua limpia en el aparato.

Vaciado del depósito de agua limpia

- Extraer el depósito de agua fresca del aparato.
- Abra la tapa del depósito de agua limpia.
- Verter el detergente líquido.
- Cierre la tapa del depósito de agua limpia.
- Colocar el depósito de agua limpia en el aparato.

Cambiar la batería

Figura 5, véase contraportada

- Desbloquear y sacar la batería descargada del compartimento de la batería.

Figura 3, véase contraportada

- Colocar las baterías cargadas en el compartimento de baterías y presionar hasta el tope.

Transporte

Precaución

¡Peligro de lesiones y daños! Respetar el peso del aparato para el transporte.

- A continuación girar hacia delante y enclavar en posición de estacionamiento.
- Inclinar hacia atrás el asa y empujar el aparato

o

- Levante el aparato por el asa y de sopórtelo.
- Al transportar en vehículos, asegurar el aparato para evitar que resbale y vuelque conforme a las directrices vigentes.

Almacenamiento

Precaución

¡Peligro de lesiones y daños! Respetar el peso del aparato en el almacenamiento.

Este aparato sólo se puede almacenar en interiores.

Cuidados y mantenimiento

⚠ Advertencia

Riesgo de lesiones causadas por el arranque involuntario del aparato.

Antes de efectuar cualquier trabajo en el aparato, hay que desconectarlo y sacar las baterías.

Precaución

Si se sale agua se puede dañar el aparato. Vaciar el depósito de agua sucia y el depósito de agua limpia antes de realizar tareas de mantenimiento en el aparato.

Plan de mantenimiento

Después del trabajo

Precaución

Peligro de daños. No salpique al aparato con agua ni utilice detergentes agresivos.

- Vacíe el depósito de agua sucia.
- Limpiar juntas entre el depósito de agua sucia y el aparato.
- Vaciar el depósito de agua limpia.
- Enjuagar el aparato: Llenar el depósito de agua limpia con agua limpia (sin detergente) y hacer funcionar un minuto el aparato con la irrigación de cepillos conectada.
- Vaciar el depósito de agua limpia.
- Limpie el aparato por fuera con un trapo húmedo ligeramente empapado en una solución jabonosa suave.
- Limpie las barras de aspiración; compruebe si presentan desgaste y, en caso necesario, cambiar (ver "Trabajos de mantenimiento").
- Compruebe si los cepillos presentan desgaste y, en caso necesario, cámbielos (véase "Trabajos de mantenimiento").

Anualmente

- Encargue a un electricista la revisión de seguridad obligatoria.

Trabajos de mantenimiento

Cambiar la barra de aspiración

Nota

Las barras de aspiración están fijadas con una conexión de enganche al aparato y pueden retirarse fácilmente.

- Ponga el pedal para subir la barra de aspiración en posición „aspiración“ (Figura 4 - Posición „1/ON“, véase la contraportada).
- Extraer el depósito de agua limpia.
- Extraer el depósito de agua sucia.
- Colocar el aparato sobre la parte trasera.
- Sacar la barra de aspiración empujándola hacia abajo.
- Coloque las barras de aspiración nuevas y encájelas.

Cambio del cepillo rotativo

- Extraer el depósito de agua limpia.
- Extraer el depósito de agua sucia.
- Colocar el aparato sobre la parte trasera.
- Presionar el botón de desbloqueo del cepillo rotativo y girar cepillo rotativo hacia abajo y extraer del arrastrador.
- Insertar los nuevos cepillos rotativos en el arrastrador y encajarlos en el lado contrario.

Protección antiheladas

En caso de peligro de heladas:

- Vacíe el depósito de agua limpia y el depósito de agua sucia.
- Guarde el aparato en un lugar protegido de las heladas.

Averías

⚠ Advertencia

Riesgo de lesiones causadas por el arranque involuntario del aparato.

Antes de efectuar cualquier trabajo en el aparato, hay que desconectarlo y sacar las baterías.

Precaución

Si se sale agua se puede dañar el aparato. Vaciar el depósito de agua sucia y el depósito de agua limpia antes de realizar tareas de mantenimiento en el aparato.

Cuando las averías no se puedan solucionar con ayuda de la tabla que aparece a continuación, acuda al servicio técnico.

Avería	Modo de subsanarla
No se puede poner en marcha el aparato	Comprobar si al menos una batería del compartimento está lo suficientemente cargada e insertada hasta el fondo.
	Los indicadores de la batería parpadean en naranja: Compruebe si hay cuerpos extraños bloqueando los cepillos rotativos y, de ser así, elimínelos.
	Los indicadores de la batería parpadean alternativamente naranja y rojo: Consultar al servicio de atención al cliente.
Caudal de agua insuficiente	Compruebe el nivel de agua limpia y, de ser necesario, llene el depósito.
	Abrir el cierre del depósito de agua limpia. Si al abrir se detecta una depresión en el depósito, limpiar la válvula de ventilación en el cierre del depósito de agua limpia.
	Limpiar distribuidor de agua (véase "Limpiar distribuidor de agua").
	Extraer el depósito de agua limpia y comprobar la suciedad del filtro. Si es necesario extraer y limpiar el filtro.
	Tirar de la válvula con filtro del depósito de agua limpia (imagen 6, véase la contraportada) y enjuagar con agua templada.
Limpiar el tamiz del cabezal de limpieza.	
El depósito de agua limpia gotea al rellenarlo	Tirar de la válvula con filtro del depósito de agua limpia (imagen 6, véase la contraportada) y enjuagar con agua templada.
Potencia de aspiración insuficiente	Vacíe el depósito de agua sucia.
	Encajar el depósito de agua sucia en el aparato.
	Limpiar las juntas situadas entre el depósito de agua sucia y la tapa; compruebe su estanqueidad y, en caso necesario, cámbielas
	Comprobar las juntas que hay entre la tapa del depósito de agua sucia y el aparato. Si las juntas están dañadas, llamar al servicio técnico.
	Comprobar si las barras de aspiración están encajadas en los cabezales limpiadores.
	Barra de aspiración obstruida, limpiar.
	Las barras de aspiración desgastadas, sustituir las barras de aspiración delanteras por las traseras. Si ambas barras de aspiración están desgastadas, colocar nuevas barras de aspiración.
	Comprobar si las dos partes del tubo de aspiración están correctamente conectadas con la conexión del tubo de aspiración.
	Compruebe si el tubo de aspiración y el canal de aspiración del cabezal limpiador están obstruidos y, de ser necesario, desatásquelos (ver "limpiar tubo de aspiración")
Comprobar si el cable está colocado plano detrás de los depósito y está puesta la tapa suministrada.	
Resultados de limpieza insuficientes	Compruebe si los cepillos rotativos presentan desgaste y, en caso necesario, cámbielos.
Los cepillos no giran	Compruebe si hay cuerpos extraños bloqueando los cepillos rotativos y, de ser así, elimínelos.
Crujidos. El cepillo no gira	El acoplamiento deslizante se ha activado. Desconexión del aparato, comprobar/limpiar el cepillo rotativo.

Limpiar el distribuidor de agua

- Extraer los cepillos rotativos.
- Sacar las tiras de distribución de agua del canal de los cepillos (Figura 7, véase contraportada).
- Limpiar canal de irrigación y orificios en las tiras del distribuidor de agua con agua corriente.

Limpiar tubo de aspiración

- Extraer el depósito de agua fresca del aparato.
- Girar el asa del depósito de agua sucia hacia abajo y retirar el depósito de agua sucia.

- Sacar del aparato la conexión del tubo de aspiración empujando hacia atrás y extraer, girando, ambos extremos del tubo de aspiración (Figura 8, ver contraportada).

El tubo de aspiración queda interrumpido y ambos extremos son accesibles para poder limpiarlos.

- Retirar hacia abajo la barra de aspiración, el canal de aspiración del cabezal limpiador queda accesible para la limpieza (Figura 9, ver contraportada).
- Enjuagar con agua la manguera de aspiración y el canal de aspiración o sacar la causa de la obstrucción estirando o empujando con un objeto obtuso.

Accesorios

Accesorios	Descripción	Nº referencia
Cepillo de rodillo, rojo	Cepillo universal, para todo tipo de suelos.	4.762-428.0
Cepillo de rodillo, naranja	Cepillo especial para suelos con estructura, como azulejos de seguridad o juntas.	4.762-484.0
Cepillo de rodillo, blanco	Cepillo blando para suelos delicados y para pulir	4.762-452.0
Cepillo de rodillo, azul	Cepillo blando para realizar una limpieza en profundidad de alfombras	4.762-499.0
Rodillo de microfibras	Cepillo de limpieza de microfibras con una capacidad de limpieza especialmente grande. Ideal para suelos de gres.	4.762-453.0
Racor de aspiración de repuesto	De caucho natural. Son necesarias 2 unidades.	4.777-320.0.0
Racor de aspiración de repuesto, resistente al aceite	Para suciedades que contengan aceite y grasa, por ejemplo en la cocina y el taller. Son necesarias 2 unidades.	4.777-324.0
Set de limpieza de alfombras	Limpieza en profundidad de superficies textiles. Compuesto de cepillos rotativos, 2 barras de aspiración, 1 litro de concentrado de detergente y 500ml de producto para eliminar manchas.	2.783-005.0
Batería de repuesto	Batería de alto rendimiento Li-Ion 25,2V 4,5Ah	6.654-284.0
Cargador rápido	Carga rápida de la batería en aprox. una hora	6.654-190.0
Cargador cuádruple	Carga 4 baterías una tras otra en aprox. una hora cada una	6.654-204.0

Piezas de repuesto

- Sólo deben emplearse accesorios y piezas de repuesto originales o autorizados por el fabricante. Los accesorios y piezas de repuesto originales garantizan el funcionamiento seguro y sin averías del aparato.
- Podrá encontrar una selección de las piezas de repuesto usadas con más frecuencia al final de las instrucciones de uso.
- En el área de servicios de www.kaercher.com encontrará más información sobre piezas de repuesto.

Garantía

En todos los países rigen las condiciones de garantía establecidas por nuestra empresa distribuidora. Las averías del accesorio serán subsanadas gratuitamente dentro del periodo de garantía, siempre que se deban a defectos de material o de fabricación. En un caso de garantía, le rogamos que se dirija con el comprobante de compra al distribuidor donde adquirió el aparato o al servicio al cliente autorizado más próximo a su domicilio.

Declaración CE

Por la presente declaramos que la máquina designada a continuación cumple, tanto en lo que respecta a su diseño y tipo constructivo como a la versión puesta a la venta por nosotros, las normas básicas de seguridad y sobre la salud que figuran en las directivas comunitarias correspondientes. La presente declaración perderá su validez en caso de que se realicen modificaciones en la máquina sin nuestro consentimiento explícito.

Producto: Limpiasuelos
Modelo: 1.783-xxx

Directivas comunitarias aplicables

2006/42/CE (+2009/127/CE)
2004/108/CE

Normas armonizadas aplicadas

EN 55014-1: 2006 + A1: 2009
EN 55014-2: 1997 + A2: 2008
EN 60335-1
EN 60335-2-29
EN 60335-2-72
EN 61000-3-2: 2006 + A2: 2009
EN 61000-3-3: 2008
EN 62233: 2008

Normas nacionales aplicadas

-

Los abajo firmantes actúan con plenos poderes y con la debida autorización de la dirección de la empresa.



H. Jenner
CEO



S. Reiser
Head of Approbation

Persona autorizada para la documentación:

S. Reiser

Alfred Kärcher GmbH & Co. KG
Alfred-Kärcher-Str. 28 - 40
71364 Winnenden (Germany)
Tfno.: +49 7195 14-0
Fax: +49 7195 14-2212

Winnenden, 2010/09/01

Datos técnicos

Potencia		
Tensión nominal	V	25,2
Consumo medio de potencia	W	550
Clase de protección		III
Categoría de protección		IPX4
Aspirar		
Potencia de aspiración, caudal de aire	l/s	23
Potencia de aspiración, depresión	kPa	12
Cepillo de limpieza		
Anchura de trabajo	mm	300
Diámetro cepillos	mm	60
Nº de rotaciones de los cepillos	1/min	1270
Medidas y pesos		
Potencia teórica por metro cuadrado	m ² /h	200
Volumen de los depósitos de agua limpia y agua sucia	l	4
Longitud x anchura x altura	mm	390 x 335 x 1180
Peso de transporte	kg	14,5
Peso total	kg	18,5
Valores calculados conforme a la norma EN 60335-2-72		
Valor de vibración mano-brazo	m/s ²	<2,5
Inseguridad K	m/s ²	0,2
Nivel de presión acústica L _{pA}	dB(A)	69
Inseguridad K _{pA}	dB(A)	1
Nivel de potencia acústica L _{WA}	dB(A)	84
Inseguridad K _{WA}	dB(A)	1



Leia o manual de manual original antes de utilizar o seu aparelho. Proceda conforme as indicações no manual e guarde o manual para uma consulta posterior ou para terceiros a quem possa vir a vender o aparelho.

Índice

Avisos de segurança	PT . . . 1
Funcionamento	PT . . . 1
Utilização conforme o fim a que se destina a máquina	PT . . . 2
Protecção do meio-ambiente	PT . . . 2
Elementos de manuseamento	PT . . . 2
Primeira colocação em funcionamento	PT . . . 3
Funcionamento	PT . . . 3
Transporte	PT . . . 4
Armazenamento	PT . . . 4
Conservação e manutenção	PT . . . 5
Avarias	PT . . . 5
Acessórios	PT . . . 7
Peças sobressalentes	PT . . . 8
Garantia	PT . . . 8
Declaração CE	PT . . . 8
Dados técnicos	PT . . . 9

Avisos de segurança

- Antes da primeira utilização do aparelho, leia estas Instruções de Serviço e a brochura anexa "Indicações de segurança para aparelhos de limpeza com escovas e aparelhos de extracção por pulverização", 5.956-251.
- Ler e respeitar o manual de instruções separado do carregador.
- Juntamente com os avisos do manual de instruções deve respeitar igualmente as regras gerais de segurança e de prevenção de acidentes em vigor.
- O carregamento da bateria acumuladora só é permitido com o carregador original incluído no volume de fornecimento, ou com carregadores devidamente autorizados pela KÄRCHER.

⚠ Perigo

Perigo de ferimentos! Retirar as baterias acumuladoras antes de efectuar quaisquer trabalhos de conservação, manutenção e reparação no aparelho.

Símbolos no Manual de Instruções

⚠ Perigo

Para um perigo eminente que pode conduzir a graves ferimentos ou à morte.

⚠ Advertência

Para uma possível situação perigosa que pode conduzir a graves ferimentos ou à morte.

Atenção

Para uma possível situação perigosa que pode conduzir a ferimentos leves ou danos materiais.

Funcionamento

Esta máquina de esfrega e aspiração só pode ser utilizada para a limpeza húmida de soalhos planos.

Uma largura de trabalho de 300 mm e uma capacidade de 4 l, tanto para o depósito de água limpa como para o depósito de água suja, permitem uma limpeza eficaz de pequenas superfícies.

A alimentação de energia é efectuada por duas baterias acumuladoras. Se a primeira bateria estiver descarregada, o aparelho comuta para a segunda bateria.

Aviso



O aparelho pode ser equipado com vários acessórios conforme as respectivas tarefas de limpeza. Consulte o nosso catálogo ou visite-nos na Internet sob www.karcher.com.

Utilização conforme o fim a que se destina a máquina

Utilize este aparelho exclusivamente em conformidade com as indicações destas Instruções de Serviço.

- O aparelho só pode ser utilizado para a limpeza de pisos lisos não sensíveis à humidade e para superfícies duras não sensíveis ao polimento.
O aparelho deve ser utilizado com temperaturas entre +5°C e +40°C.
- O aparelho não é apropriado para a limpeza de solos congelados (p. ex. em armazéns frigoríficos).
- O aparelho só pode ser equipado com acessórios e peças sobressalentes originais.
- O aparelho foi concebido para a limpeza de soalhos interiores ou de superfícies cobertas por telhados.
- O aparelho não está preparado para a limpeza de vias de comunicação públicas.
- O aparelho não é indicado para a utilização em locais com perigo de explosões.

Protecção do meio-ambiente

	Os materiais da embalagem são recicláveis. Não coloque as embalagens no lixo doméstico, envie-as para uma unidade de reciclagem.
	Os aparelhos velhos contêm materiais preciosos e recicláveis e deverão ser reutilizados. Pilhas e baterias acumuladoras contêm materiais que não devem entrar em contacto com o meio-ambiente. Por isso, elimine os aparelhos velhos, as pilhas e baterias acumuladoras (recarregáveis) através de sistemas de recolha de lixo adequados.

Avisos sobre os ingredientes (REACH)

Informações actuais sobre os ingredientes podem ser encontradas em:

<http://www.karcher.de/de/unternehmen/umweltschutz/REACH.htm>

Elementos de manuseamento

Figura 1, ver lado desdobrável

- 1 Punho
- 2 Interruptor da bomba de água
- 3 Botão do funcionamento de varredura/ aspiração
- 4 Pega para portar
- 5 Estribo de suporte do depósito de água suja
- 6 depósito de água suja
- 7 Tanque de água fresca
- 8 Fecho do depósito de água limpa
- 9 Peneira
- 10 Compartimento da bateria acumuladora
- 11 Cabeça de limpeza
- 12 Pedal da elevação da barra de aspiração
- 13 Tubo de aspiração
- 14 Ligação do tubo de aspiração
- 15 Desbloqueio da posição de estacionamento
- 16 Indicação da bateria acumuladora
Desligado: bateria de reserva é utilizada assim que a outra estiver vazia.
Verde: bateria cheia.
Laranja: bateria parcialmente descarregada.
Vermelho: bateria vazia ou nenhuma bateria conectada.
- 17 Bateria acumuladora
- 18 Desbloqueio da bateria acumuladora
- 19 Cilindro da escova
- 20 Barra de aspiração
- 21 Botão de desbloqueio da escova de substituição
- 22 Fecho
- 23 Tampa do depósito de água suja
- 24 Indicação do nível de enchimento

Primeira colocação em funcionamento

Figura 2, ver lado desdobrável

- Inserir o tubo na extremidade do manípulo, na abertura do aparelho.
- Premir as patilhas e inserir o manípulo até encaixar no aparelho.
- Alinhar o cabo no aparelho e posicionar a tampa, conforme ilustrado.
- Carregar as baterias acumuladoras.

Funcionamento

Encher o depósito da água limpa

Atenção

Perigo de danos. Utilizar somente os detergentes recomendados. Se o operador utilizar outros detergentes, corre maiores riscos relativamente à segurança no funcionamento, ao perigo de acidentes e reduz a vida útil do aparelho. Utilizar só detergentes isentos de diluentes, ácido clorídrico e ácido fluorídrico.

Ter atenção aos avisos de segurança nos detergentes.

Aviso

Não utilizar detergentes que desenvolvam muita espuma. Observar os avisos de dosagem.

Detergentes recomendados:

Aplicação	Detergente	Dosagem
Detergente de limpeza de manutenção alcalino	RM 743	0,5 - 2,0%
Detergente de limpeza de manutenção ácido, para sanitários, piscinas, etc. Remove depósitos de calcário.	RM 738	0,5 - 3,0%
Limpeza de conservação EXTRA	RM 780	0,5 - 2,0%
Detergente de limpeza universal para pavimentos, ácido	RM 751	1,0 - 25%

- Retirar o depósito da água limpa do aparelho.
- Abrir a tampa do depósito de água limpa.
- Adicionar a solução de detergente com água. Temperatura máxima do líquido 50 °C.
- Fechar a tampa do depósito de água limpa.
- Inserir o depósito de água limpa no aparelho.

Inserir bateria acumuladora

Figura 3, ver lado desdobrável

- Inserir as baterias acumuladoras no compartimento das baterias e pressionar até ao batente.

Limpar

Atenção

Perigo de danificação do pavimento. O método de limpeza para sujidade forte só pode ser aplicado em pavimentos adequados para o efeito.

Perigo de danos da bomba de água fresca durante o funcionamento a seco, devido ao depósito de água fresca vazio. Monitorizar a indicação do nível de enchimento e desligar o interruptor da bomba de água com o depósito de água fresca vazio.

Sujidade normal

- Posicionar o pedal da barra de aspiração na posição "Aspirar" (figura 4 - posição "1/ON", ver lado desdobrável).
- Pressionar o desbloqueio da posição de estacionamento e girar o manípulo para trás.
- Premir o botão do funcionamento de varredura/aspiração.
- Ligar o interruptor da bomba de água.
- Deslocar o aparelho sobre a superfície que pretende limpar.

Sujidade forte

Atenção

Perigo de danificação do pavimento. O método de limpeza para sujidade forte só pode ser aplicado em pavimentos adequados para o efeito.

- Ajustar o pedal da barra de aspiração na posição "não aspirar" (figura 4 - posição "0/OFF", ver lado desdobrável) e realizar a limpeza como na sujidade normal. O líquido de limpeza permanece na superfície que pretende limpar e tem tempo para actuar.
- Posicionar o pedal da elevação da barra de aspiração na posição "aspirar" e passar novamente sobre a superfície que pretende limpar.

Terminar limpeza

- Desligar o interruptor da bomba de água.
- Empurrar o aparelho ainda durante um pequeno trajecto, a fim de aspirar o resto de água.
- Premir o botão do funcionamento de varredura/aspiração.
- Girar o manípulo para a frente e encaixar na posição de estacionamento.

Esvaziar o depósito de água suja

Aviso

Se o depósito de água suja estiver cheio, o flutuador fecha o canal de aspiração. A aspiração é interrompida. Esvaziar o depósito de água suja.

⚠ Advertência

Respeitar as normas locais sobre tratamento de esgotos.

- Desligar o aparelho.
- Erigir o aparelho e fixar na posição de estacionamento.
- Retirar o depósito da água limpa do aparelho.
- Girar o estribo de suporte do depósito da água suja para baixo e retirar o depósito da água suja.
- Levantar o fecho e retirar a tampa do depósito da água suja.
- Evacuar a água suja.
- Depois, lavar o reservatório da água suja com água limpa.
- Posicionar a tampa no depósito da água suja e encaixar.
- Inserir o depósito de água suja no aparelho.

Esvaziar o depósito de água limpa

- Retirar o depósito da água limpa do aparelho.
- Abrir a tampa do depósito de água limpa.
- Evacuar o líquido de limpeza.
- Fechar a tampa do depósito de água limpa.
- Inserir o depósito de água limpa no aparelho.

Substituir a bateria acumuladora

Figura 5, ver lado desdobrável

- Premir o desbloqueio e retirar a bateria acumuladora descarregada do compartimento das baterias.

Figura 3, ver lado desdobrável

- Inserir as baterias acumuladoras carregadas no compartimento das baterias e pressionar até ao batente.

Transporte

Atenção

Perigo de ferimentos e de danos! Ter atenção ao peso do aparelho durante o transporte.

- Girar o manípulo para a frente e encaixar na posição de estacionamento.
- Girar o manípulo para trás e empurrar o aparelho

ou

- Levantar o aparelho no manípulo e transportar.
- Durante o transporte em veículos, proteger o aparelho contra deslizos e tombamentos, de acordo com as directivas em vigor.

Armazenamento

Atenção

Perigo de ferimentos e de danos! Ter atenção ao peso do aparelho durante o armazenamento.

Este aparelho só pode ser armazenado em espaços fechados e cobertos.

Conservação e manutenção

⚠ **Advertência**

Perigo de ferimentos motivado pela activação inadvertida do aparelho.

Desligar o aparelho e retirar as baterias acumuladoras antes de efectuar quaisquer trabalhos no aparelho.

Atenção

Perigo de danos para o aparelho devido à saída de água. Esvaziar o depósito da água suja e da água limpa antes de iniciar os trabalhos de manutenção.

Plano de manutenção

Após o trabalho

Atenção

Perigo de danos. Não borrifar o aparelho com água e não usar nenhum detergente agressivo.

- Esvaziar o depósito de água suja.
- Limpar os vedantes entre o depósito da água suja e o aparelho.
- Esvaziar o depósito de água limpa.
- Limpar o aparelho: encher o depósito da água limpa com água limpa (sem detergente) e operar o aparelho durante 1 minuto com a irrigação das escovas ligada.
- Esvaziar o depósito de água limpa.
- Limpar a parte exterior do aparelho com um pano embebido em barrela.
- Limpar a barra de aspiração, controlar o desgaste e, se necessário, substituir (ver "Trabalhos de manutenção").
- Verificar o desgaste da escova e substituir, se necessário (ver "Trabalhos de manutenção").

Anualmente

- Solicitar a realização do controlo de segurança por um técnico electricista.

Trabalhos de manutenção

Substituir a barra de aspiração

Aviso

As barras de aspiração estão equipadas com uma ligação de encaixe no aparelho e podem ser simplesmente retiradas.

- Posicionar o pedal da barra de aspiração na posição "Aspirar" (figura 4 - posição "1/ON", ver lado desdobrável).
- Retirar o depósito de água limpa (fresca).
- Retirar o depósito da água suja.
- Colocar o aparelho na parte de trás.
- Retirar a barra de aspiração por baixo.
- Colocar novas barras de aspiração e encaixar.

Mudar o cilindro da escova

- Retirar o depósito de água limpa (fresca).
- Retirar o depósito da água suja.
- Colocar o aparelho na parte de trás.
- Premir o botão de desbloqueio da escova rotativa, girar a escova rotativa para baixo e retirar do arrastador.
- Encaixar a nova escova rotativa no arrastador e encravar do lado oposto.

Protecção anticongelante

No caso de perigo de geadas:

- Esvaziar os depósitos de água limpa e suja.
- Guardar o aparelho num local protegido contra geadas.

Avarias

⚠ **Advertência**

Perigo de ferimentos motivado pela activação inadvertida do aparelho.

Desligar o aparelho e retirar as baterias acumuladoras antes de efectuar quaisquer trabalhos no aparelho.

Atenção

Perigo de danos para o aparelho devido à saída de água. Esvaziar o depósito da água suja e da água limpa antes de iniciar os trabalhos de manutenção.

Em caso de avarias, que não possam ser solucionadas com a ajuda desta tabela, deverá recorrer à Assistência Técnica.

Avaria	Eliminação da avaria
O aparelho não entra em funcionamento	Verificar se existe, pelo menos, uma bateria com uma carga suficiente no compartimento das baterias e se está correctamente montada.
	Indicações das baterias acumuladoras piscam a laranja: Verificar se algum corpo estranho está a bloquear a escova rotativa. Remover os corpos estranhos, se for necessário.
	Indicações das baterias piscam alternadamente a laranja e vermelho: Pedir a intervenção do serviço de pós-venda.
Quantidade de água insuficiente	Controlar o nível da água limpa e, se necessário, encher o depósito
	Abrir o fecho do depósito da água limpa. Se durante a abertura for detectado um vácuo, deve-se limpar a válvula de ventilação no fecho do depósito da água limpa.
	Limpar o distribuidor de água (ver "Limpar distribuidor de água").
	Retirar o depósito da água fresca e controlar o filtro relativamente a sujidade. Retirar e limpar o filtro, se necessário.
	Retirar a válvula com o filtro do depósito da água limpa (figura 6, ver lado desdobrável) e limpar com água morna.
Limpar o filtro na cabeça de limpeza.	
O depósito da água limpa goteja durante o reabastecimento	Retirar a válvula com o filtro do depósito da água limpa (figura 6, ver lado desdobrável) e limpar com água morna.
Potência de aspiração insuficiente	Esvaziar o depósito de água suja.
	Encaixar o depósito da água suja no aparelho.
	Limpar as juntas entre o depósito de água suja e a tampa e verificar a estanquicidade, se necessário substituí-las.
	Verificar os vedantes entre a tampa do depósito da água suja e o aparelho. Contactar a assistência técnica em caso de vedantes danificados.
	Verificar se as barras de aspiração estão encaixadas na cabeça de limpeza.
	Barra de aspiração entupida, limpar.
	Barra de aspiração desgastada; substituir a barra de aspiração dianteira e traseira. Montar novas barras de aspiração se as duas estiverem desgastadas.
	Verificar se as duas partes do tubo de aspiração estão correctamente ligadas à conexão do tubo de aspiração.
	Verificar o tubo de aspiração e o canal de aspiração na cabeça de limpeza relativamente a entupimento e eliminar event. o entupimento (ver "Limpar tubo de aspiração").
Verificar se o cabo está instalado de forma plana atrás dos depósitos e se a respectiva tampa está montada.	
Resultados de limpeza insuficientes	Verificar se há desgaste na escova rotativa e substituí-la, se necessário.
A escova não rodopia	Verificar se algum corpo estranho está a bloquear a escova rotativa. Remover os corpos estranhos, se for necessário.
Ruído estaladiço, escova não rodopia	Disparo do acoplamento de deslize. Desligar o aparelho e verificar/limpar o rolo da escova.

Limpar o distribuidor de água

- Retirar a escova rotativa.
- Retirar a barra de distribuição da água do túnel da escova (figura 7, ver lado desdobrável).
- Limpar o canal de irrigação e as aberturas na barra de distribuição sob água corrente.

Limpar o tubo de aspiração

- Retirar o depósito da água limpa do aparelho.
- Girar o estribo de suporte do depósito da água suja para baixo e retirar o depósito da água suja.

- Retirar a ligação do tubo de aspiração, para trás, para fora do aparelho e girar as duas extremidades do tubo de aspiração para fora (figura 8, ver lado desdobrável).

O tubo de aspiração está interrompido e as duas extremidades estão acessíveis para a limpeza.

- Retirar a barra de aspiração por baixo; o canal de aspiração na cabeça de limpeza está disponível para a limpeza (figura 9, ver lado desdobrável).
- Lavar a mangueira de aspiração e o canal de aspiração com água ou eliminar entupimentos com um objecto não afiado e não pontiagudo.

Acessórios

Acessórios	Descrição	N.º de encomenda
Escova de cilindro, vermelha	Escova universal para todos os pavimentos	4.762-428.0
Escova de cilindro, cor-de-laranja	Escova especial para pavimentos estruturados como, p. ex., mosaicos de segurança ou juntas	4.762-484.0
Escova de cilindro, branca	Escova macia para pavimentos sensíveis e para polir	4.762-452.0
Escova de cilindro, azul	Escova macia para a limpeza em profundidade de tapetes	4.762-499.0
Cilindro de microfibras	Escova de limpeza em microfibra com elevado efeito de limpeza. Especialmente para ladrilhos em grés cerâmico.	4.762-453.0
Lábio de aspiração sobressalente	Em borracha natural. 2 unidades necessárias.	4.777-320.0.0
Lábio de aspiração sobressalente, resistente ao óleo	Para sujidade com teor de óleo e gordura como, por exemplo, na cozinha e oficina. 2 unidades necessárias.	4.777-324.0
Conjunto de limpeza para tapetes	Limpeza em profundidade de superfícies têxteis. Composto por cilindros de escova, 2 barras de aspiração, 1 litro de concentrado de detergente, 500 ml de tira-nódoas.	2.783-005.0
Bateria sobressalente	Bateria de alta potência Li-Ion 25,2V 4,5Ah	6.654-284.0
Aparelho de carregamento rápido	Carregamento rápido da bateria em aprox. uma hora	6.654-190.0
Carregador quádruplo	Carregar sequencialmente 4 baterias em aprox. uma hora	6.654-204.0

Peças sobressalentes

- Só devem ser utilizados acessórios e peças de reposição autorizados pelo fabricante do aparelho. Acessórios e Peças de Reposição Originais - fornecem a garantia para que o aparelho possa ser operado em segurança e isento de falhas.
- No final das Instruções de Serviço encontra uma lista das peças de substituição mais necessárias.
- Para mais informações sobre peças sobressalentes, consulte na página www.kaercher.com o ponto dos serviços.

Garantia

Em cada país são válidas as respectivas condições de garantia estabelecidas pelas nossas Empresas de Comercialização. Eventuais avarias no seu acessório durante o período de garantia serão reparadas, sem encargos para o cliente, desde que se trate de um defeito de material ou de fabrico. Em caso de garantia, dirija-se, munido do comprovativo de compra, ao seu revendedor ou ao Serviço Técnico mais próximo.

Declaração CE

Declaramos que a máquina a seguir designada corresponde às exigências de segurança e de saúde básicas estabelecidas nas Directivas CE por quanto concerne à sua concepção e ao tipo de construção assim como na versão lançada no mercado. Se houver qualquer modificação na máquina sem o nosso consentimento prévio, a presente declaração perderá a validade.

Produto: detergente para o solo
Tipo: 1.783-xxx

Respectivas Directrizes da CE
2006/42/CE (+2009/127/CE)
2004/108/CE

Normas harmonizadas aplicadas

EN 55014-1: 2006 + A1: 2009
EN 55014-2: 1997 + A2: 2008
EN 60335-1
EN 60335-2-29
EN 60335-2-72
EN 61000-3-2: 2006 + A2: 2009
EN 61000-3-3: 2008
EN 62233: 2008

Normas nacionais aplicadas

-

Os abaixo assinados têm procuração para agirem e representarem a gerência.

H. Jenner
CEO

S. Reiser
Head of Approval

Responsável pela documentação:
S. Reiser

Alfred Kärcher GmbH & Co. KG
Alfred-Kärcher-Str. 28 - 40
71364 Winnenden (Germany)
Tel.: +49 7195 14-0
Fax: +49 7195 14-2212

Winnenden, 2010/09/01

Dados técnicos

Potência		
Tensão nominal	V	25,2
Consumo de potência médio	W	550
Classe de protecção		III
Tipo de protecção		IPX4
Aspirar		
Potência de aspiração, quantidade de ar	l/s	23
Potência de aspiração, depressão	kPa	12
Escova de limpeza		
Largura de trabalho	mm	300
Diâmetro da escova	mm	60
Velocidade da escova	1/min	1270
Medidas e pesos		
Desempenho teórico por superfície	m ² /h	200
Volume do depósito de água limpa/água suja	l	4
Comprimento x Largura x Altura	mm	390 x 335 x 1180
Peso de transporte	kg	14,5
Peso total	kg	18,5
Valores obtidos segundo EN 60335-2-72		
Valor de vibração mão/braço	m/s ²	<2,5
Insegurança K	m/s ²	0,2
Nível de pressão acústica L _{pA}	dB(A)	69
Insegurança K _{pA}	dB(A)	1
Nível de potência acústica L _{WA}	dB(A)	84
Insegurança K _{WA}	dB(A)	1



Læs original brugsanvisning i den første brug, følg anvisningerne og opbevar vejledningen til senere efterlæsning eller til den næste ejer.

Indholdsfortegnelse

Sikkerhedsanvisninger	DA . . . 1
Funktion	DA . . . 1
Bestemmelsesmæssig anvendelse	DA . . . 1
Miljøbeskyttelse	DA . . . 2
Betjeningselementer	DA . . . 2
Første idriftsættelse	DA . . . 2
Drift	DA . . . 2
Transport	DA . . . 4
Opbevaring	DA . . . 4
Pleje og vedligeholdelse	DA . . . 4
Fejl	DA . . . 5
Tilbehør	DA . . . 7
Reserve dele	DA . . . 8
Garanti	DA . . . 8
Overensstemmelseserklæring	DA . . . 8
Tekniske data	DA . . . 9

Sikkerhedsanvisninger

- Læs og følg denne betjeningsvejledning samt den vedlagte brochure med sikkerhedsanvisninger for børsterengøringsmaskiner og tæpperensere, 5.956-251, inden maskinen tages i brug første gang.
- Den separat vedlagte brugsanvisning til opladeren læses og følges.
- Ud over anvisningerne i denne brugsanvisning skal lovens generelle sikkerheds- og ulykkesforebyggelsesforskrifter overholdes.
- Opladningen af akkuer er kun tilladt med vedlagte original opladeapparat eller opladeapparater som blev godkendt af KÄRCHER.

Risiko

Fysisk Risiko! Fjern batterierne før der gennemføres service, vedligeholdelses eller reparationsarbejder på apparatet.

Symbolerne i driftsvejledningen

Risiko

En umiddelbar truende fare, som kan føre til alvorlige personskader eller død.

Advarsel

En muligvis farlig situation, som kan føre til alvorlige personskader eller til død.

Forsigtig

En muligvis farlig situation, som kan føre til personskader eller til materialeskader.

Funktion

Maskinen anvendes til vådrensning af plange gulve.

En arbejdsbredde på 300 mm og en kapacitet for frisk- og snøvsevandstankene på 4 l hver muliggør en effektiv rengøring af små overflader.

Energiforsyningen gennemføres af to batterier. Hvis første batteri er afladet, skifter apparatet om til det andet batteri.

OBS



Svarende til den enkelte rengøringsopgave kan maskinen udstyres med forskelligt tilbehør. Spørg efter vores katalog eller besøg os på Internettet på www.kaercher.com.

Bestemmelsesmæssig anvendelse

Brug maskinen kun i overensstemmelse med angivelserne i denne driftsvejledning.

- Maskinen må kun benyttes til rengøring af hårde gulve, der tåler fugt og polering. Anvendelsestemperaturområdet ligger mellem +5°C og +40°C.
- Maskinen er ikke egnet til rengøring af frosne gulve (f.eks. i kølehus).
- Maskinen må kun udstyres med originalt tilbehør og originale reservedele.
- Maskinen er udviklet til rengøring af indendørs gulve eller tagoverdækkede flader.
- Maskinen er ikke beregnet til rengøring af offentlige færdselsårer.
- Maskinen er ikke egnet til brug i eksplosionsudsatte omgivelser.

Miljøbeskyttelse

	Emballagen kan genbruges. Smid ikke emballagen ud sammen med det almindelige husholdningsaffald, men aflever den til genbrug.
	Udtjente apparater indeholder værdifulde materialer, der kan og bør afleveres til genbrug. Akku'er og batterier indeholder stoffer, der ikke må komme ud i naturen. Aflever derfor udtjente apparater, batterier og akkuer på en genbrugsstation eller lignende.

Henvisninger til indholdsstoffer (REACH)

Aktuelle oplysninger til indholdsstoffer finder du på:

<http://www.karcher.de/de/unternehmen/umweltschutz/REACH.htm>

Betjeningslementer

Fig 1, se omslagsside

- 1 Håndtag
 - 2 Afbryder vandpumpe
 - 3 Knap børste-/sugedrift
 - 4 Bæregreb
 - 5 Bærebøjle snavsevandstank
 - 6 Snavsevandsbeholder
 - 7 Ferskvandtank
 - 8 Låg ferskvandtank
 - 9 Siv
 - 10 Akkurum
 - 11 Rensehoved
 - 12 Pedal "Løfte sugebjælke"
 - 13 Sugerør
 - 14 Forbindelse sugerør
 - 15 Udløsning parkeringsstilling
 - 16 Batteri-indikator
- Slukket: Reservebatteri anvendes, når det andet batteri er afladet.
Grøn: Batteri opladet.
Orange: Delvis afladning af batteri.
Rød: Batteri tomt eller ikke isat.

- 17 Akku
- 18 Åbningsmekanisme, batteri
- 19 Børstevalse
- 20 Sugebjælke
- 21 Frigørelsesknap, skiftebørst
- 22 Lås
- 23 Dæksel til snavsevandsbeholder
- 24 Påfyldningsindikator

Første idriftsættelse

Fig 2, se omslagsside

- Sæt røret med grebets ende ind i maskinens åbning.
- Tryk næserne og skub grebet ind indtil den går i hak i maskinen.
- Juster kablet i maskinen og sæt låget på som vist på vedlagt seddel.
- Oplade akkuer

Drift

Påfyld ferskvandstanken

Forsigtig

Risiko for beskadigelse. Brug kun de anbefalede rengøringsmidler. Ved brug af andre rengøringsmidler bærer brugeren den forøgede risiko med hensyn til driftssikkerhed og ulykkesrisiko og redueringen af maskinens livstid. Brug kun rengøringsmidler, der ikke indeholder opløsningsmidler, salt eller oxidsyre.
Tag højde for sikkerhedsanvisningerne på rengøringsmiddel.

OBS

Brug ikke stærkt skummende rengøringsmidler. Overhold doseringsanvisningerne. Anbefalede rengøringsmidler:

Anvendelse	Rense- middel	Dosering
Vedligeholdelses- rensener alkalisk	RM 743	0,5 - 2,0%
Vedligeholdelses- rensener surt, til sani- tærrområder, svømmebad etc. Fjerner kalkaflejrin- ger.	RM 738	0,5 - 3,0%
Viskepleje EXTRA	RM 780	0,5 - 2,0%
Gulvgrundrensener, surt	RM 751	1,0 - 25%

- Tag friskvandstanken fra maskinen.
- Åbn dækslet til friskvandsbeholderen.
- Påfyld vand-reensemiddelblandingen.
Væskens max. temperatur 50 °C.
- Luk dækslet til friskvandsbeholderen.
- Sæt friskvandstanken ind i maskinen.

Isæt batteri

Fig 3, se omslagsside

- Batterierne sættes i batterirummet og trykkes i til anslag.

Rensning

Forsigtig

Risiko for at beskadige gulvbelægningen. Rengøringsmetoden til stærkt tilsmudsning må kun anvendes til gulve som kan tåle det. Beskadigelsesfare for ferskvandspumpen ved tørkørsel på grund af tom ferskvandstank. Niveauindikatoren skal overvåges og kontakt "Vandpumpe" skal slukkes ved tom ferskvandstank.

Normal tilsmudsning

- Sæt pedalen Løfte sugebjælken til position "sugning" (fig. 4 - position "1/ON", se omslagets side).
- Tryk udløsningen til parkeringspositionen og sving grebet tilbage.
- Tryk knappen børste-/sugedrift.
- Tænd vandpumpen.
- Skub maskinen over den flade, som skal renses.

Stærk tilsmudsning

Forsigtig

Risiko for at beskadige gulvbelægningen. Rengøringsmetoden til stærkt tilsmudsning må kun anvendes til gulve som kan tåle det.

- Sæt pedalen Løfte sugebjælken til position "ikke suge" (fig. 4 - position „0/OFF“, se siden på omslaget) og gennemfør rengøringen som ved normal tilsmudsning. Rensemiddelvæsken forbliver på overfladen, og har tid til at virke.
- Sæt pedalen "Løfte sugebjælken" til position "suge" og køør igen over den flade, som skal renses.

Afslutte rengøringen

- Afbryd vandpumpen.
- Skub maskinen lidt længere for at opsuge det resterende vand.
- Tryk knappen børste-/sugedrift.
- Drej grebet fremad og lad maskinen gå i hak i parkeringsstillingen.

Tømning af snavsevandstanken

OBS

Når snavsevandstanken er fuld, lukker svømmerventilen for sugekanalen. Opsugningen afbrydes. Tøm snavsevandstanken.

△ Advarsel

Følg de lokale bestemmelser vedrørende behandling af spildevand.

- Sluk for renseren
- Rejs maskinen og lad den gå i hak i parkeringsstillingen.
- Tag friskvandstanken fra maskinen.
- Drej bærebøjlen til snavsevandstanken nedad og fjern snavsevandstanken.
- Løft låget og fjern snavsevandstankens dæksel.
- Tøm snavsevandet.
- Skyl derefter snavsevandsbeholderen med klart vand.
- Sæt dækslet tilbage på snavsevands-tanken og lad det gå i hak.
- Sæt snavsevandstanken ind i maskinen.

Tømning af friskvandstanken

- Tag friskvandstanken fra maskinen.
- Åbn dækslet til friskvandsbeholderen.
- Tøm rengøringsvæsken.
- Luk dækslet til friskvandsbeholderen.
- Sæt friskvandstanken ind i maskinen.

Udskift batteriet.

Fig 5, se omslagsside

- Tryk på låsemekanismen og træk det afladede batteri ud af batterirummet.

Fig 3, se omslagsside

- De opladede batterier sættes i batterirummet og trykkes i til anslag.

Transport

Forsigtig

Fare for person- og materialeskader! Hold øje med maskinens vægt ved transporten.

- Drej grebet fremad og lad maskinen gå i hak i parkeringsstillingen.
- Drej grebet tilbage og skub maskinen. eller
- Løft maskinen ved hjælp af grebet og bær den.
- Ved transport i biler skal renseren fastspændes i.h.t. gældende love.

Opbevaring

Forsigtig

Fare for person- og materialeskader! Hold øje med maskinens vægt ved opbevaring. Denne maskine må kun opbevares inden-dørs.

Pløje og vedligeholdelse

⚠ Advarsel

Fare for personskader på grund af en utilsigtet start af maskinen.

Tag batterierne ud og afbryd maskinen inden der arbejdes på maskinen.

Forsigtig

Risiko for beskadigelse af maskinen på grund af udløbende vand. Før vedligeholdelsesarbejder på maskinen, skal snavsevandtanken og friskvandstanken tømmes.

Vedligeholdelsesskema

Efter arbejdet

Forsigtig

Risiko for beskadigelse. Spul ikke maskinen med vand, og brug ikke aggressive rengøringsmidler.

- Tøm snavsevandsbeholderen.
- Rens tætningerne mellem snavsevandstank og maskinen.
- Tøm ferskvandstanken.
- Spule maskinen: Påfyld friskvandstanken med klart vand (uden rensmiddel) og lad maskinen køre for et minut med indkoblet børstevanding.
- Tøm ferskvandstanken.
- Rengør maskinen udvendigt med en fugtig klud vædet i mild vaskelud.
- Rengør sugebjælken, kontroller for slid og udskift sugebjælken ved behov (se "Vedligeholdelsesarbejder").
- Kontroller børsterne for slid, udskift dem ved behov (se "Vedligeholdelsesarbejder").

En gang om året

- Foreskrevne sikkerhedskontroller skal gennemføres af en el-installatør.

Vedligeholdelsesarbejder

Udskifte sugebjælken

OBS

Sugebjælkerne er fastgjort på maskinen med en snapforbindelse og kan nemt trækkes af.

- Sæt pedalen Løfte sugebjælken til position "sugning" (fig. 4 - position "1/ON", se omslagets side).
- Fjern friskvandstanken.
- Fjern snavsevandstanken.
- Læg højtryksrenseren med bagsiden nedad.
- Træk sugebjælken nedadtil ud.
- Sæt en ny sugebjælke i og lad den gå i hak.

Skift børstevalse

- Fjern friskvandstanken.
- Fjern snavsevandstanken.
- Læg højtryksrensere med bagsiden nedad.
- Tryk på børstevalsens åbningsmekanisme og drej børstevalsen nedad og træk den fra medbringeren.
- Sæt en ny børstevalse på medbringeren og lad den gå i hak på den modsatte side.

Frostbeskyttelse

Ved frostrisiko:

- Tøm frisk- og snavsevandstanken.
- Stil maskinen i et frostsikkert rum.

Fejl

⚠ Advarsel

Fare for personskader på grund af en utilsigtet start af maskinen.

Tag batterierne ud og afbryd maskinen inden der arbejdes på maskinen.

Forsigtig

Risiko for beskadigelse af maskinen på grund af udløbende vand. Før vedligeholdelsesarbejdet på maskinen, skal snavsevandtanken og friskvandstanken tømmes.

Kontakt kundeservice ved fejl, som ikke kan afhjælpes ved hjælp af denne tabel.

Fejl	Afhjælpning
Maskinen kan ikke startes	Kontroller, om mindst et tilstrækkeligt opladet batteri sidder i batterirummet, og er sat i til anslag.
	Batteri-indikatorerne blinker orange: Kontroller, om fremmedlegemer blokerer børstevalserne, fjern i givet fald fremmedlegemerne.
	Batteri-indikatorerne blinker skiftevis orange og rød: Kontakt kundeservice.
Utilstrækkelig vandmængde	Kontroller ferskvandsstanden, fyld beholderen op ved behov
	Åbn friskvandstankens låsemekanisme. Hvis der konstateres et lavtryk når tanken åbnes, skal ventilationsventilen i ferskvandstankens låsemekanisme renses.
	Rens vandfordeleren (se "Rense vandfordeleren").
	Tag ferskvandstanken ud og kontroller filteret for snavs. Efter behov skal filteret tages ud og renses.
	Træk ventilen fra friskvandstanken (fig. 6, se siden på omslaget) sammen med filteret og skyl den af med lunkent vand.
	Rens rensenhovedets si.
Friskvandstanken drypper hvis den påfyldes	Træk ventilen fra friskvandstanken (fig. 6, se siden på omslaget) sammen med filteret og skyl den af med lunkent vand.
Utilstrækkelig sugeeffekt	Tøm snavsevandsbeholderen.
	Lad snavsevandstanken gå i hak i maskinen.
	Rengør tætningerne mellem snavsevandsbeholderen og dækslet og kontroller deres tæthed, udskift dem ved behov
	Rens tætningerne mellem snavsevandstankens dæksel og maskinen. Kontakt kundeservice, hvis tætningerne er beskadiget.
	Kontroller, om sugebjælken er gået i hak i rensenhovedet.
	Sugebjælke tilstoppet, rens.
	Sugebjælke slidt, forreste og bageste sugebjælke skal byttes om med hinanden. Hvis begge sugebjælker er slidt, isættes en ny sugebjælke.
	Kontroller, om begge sugerørdele er korrekt forbundet med sugerørets forbindelse.
	Kontroller sugerøret og sugekanalen i rensenhovedet for tilstopning, fjern evt. tilstopningen (se "Rense sugerøret").
	Kontroller, om kablet er nedlagt flad bagved tankene og om det vedlagte dæksel er sat på.
Utilstrækkeligt rengøringsresultat	Kontroller børstevalserne for slid, udskift dem ved behov.
Børsterne drejer ikke	Kontroller, om fremmedlegemer blokerer børstevalserne, fjern i givet fald fremmedlegemerne
Knirkende lyde, børsten roterer ikke	Glidekoblingen blev aktiveret. Sluk maskinen, rens/kontroller børstevalsen.

Rense vandfordeleren

- Fjern børstevalsen.
- Træk vandfordelerlisten i børstetunnelen ud (fig. 7, se siden på omslaget).
- Rens vandingskanalerne og vandfordelerlistens åbninger under flydende vand.

Rens sugerøret

- Tag friskvandstanken fra maskinen.
- Drej bærebøjlen til snavsevandstanken nedad og fjern snavsevandstanken.
- Træk sugerørets forbindelse tilbage ud af maskinen og drej begge endestykker af sugerøret ud (fig. 8, se siden på omslaget).
Sugerøret er afbrudt og begge endestykker er nu tilgængelige.
- Træk sugerbjælken nedad og fjern den, sugekanalen i renehovedet er nu tilgængeligt (fig. 9, se siden på omslaget).
- Spul sugeslangen og sugekanalen med vand eller træk/skub tilstopningen ud med en stump genstand.

Tilbehør

Tilbehør	Beskrivelse	Bestillingsnummer
Valsebørste, rød	Universalbørste til alle gulvbelægninger	4.762-428.0
Valsebørste, orange	Specialbørste til strukturerede gulv som sikkerhedsfliser eller fuger	4.762-484.0
Valsebørste, hvid	Blød børste for sensitive gulv og til polering	4.762-452.0
Valsebørste, blå	Blød børste til dyb rengøring af gulvtæpper	4.762-499.0
Mikrofibervalse	Rengøringsbørste af mikrofiber med særlig høj rengøringseffekt. Speciel til stentøjsfliser.	4.762-453.0
Reserve sugelæbe	Af naturgummi 2 styk nødvendige.	4.777-320.0.0
Reserve sugelæbe, oliefast	For olie- og fedtholdige tilsmudsninger f.eks. i køkken og værksted. 2 styk nødvendige.	4.777-324.0
Tæppe-rengøringssæt	Dyb rengøring af tekstile overflader. Bestående af børstevalser, 2 sugerbjælker, 1 liter rensemiddelkoncentrat, 500 ml pletfjerner	2.783-005.0
Reservebatteri	Højeffektsbatteri Li-Ion 25,2V 4,5Ah	6.654-284.0
Hurtig-oplader	Lynopladning af batteriet i ca. 1 time	6.654-190.0
4-rum opladeaggregat	Oplader 4 batterier efter hinanden i ca. hver 1 time	6.654-204.0

Reserve dele

- Der må kun anvendes tilbehør og reservedele, der er godkendt af producenten. Originaltilbehør og -reservedele er en garanti for, at maskinen kan fungere sikkert og uden fejl.
- Et udvalg over de reservedele som bruges meget ofte finder De i slutningen af betjeningsvejledningen
- Yderligere informationen om reservedele finder De under www.kaercher.com i afsni "Service".

Garanti

I de enkelte lande gælder de af vore forhandlere fastlagte garantibetingelser. Eventuelle fejl på dit tilbehør afhjælpes gratis inden for garantien, såfremt fejlen kan tilskrives en materiale- eller produktionsfejl. Hvis De ønsker at gøre garantien gældende, bedes De henvende Dem til Deres forhandler eller nærmeste kundeservice medbringende kvittering for købet.

Overensstemmelseserklæring

Hermed erklærer vi, at den nedenfor nævnte maskine i design og konstruktion og i den af os i handlen bragte udgave overholder de gældende grundlæggende sikkerheds- og sundhedskrav i EF-direktiverne. Ved ændringer af maskinen, der foretages uden forudgående aftale med os, mister denne erklæring sin gyldighed.

Produkt: Gulvrensere
Type: 1,783-xxx

Gældende EF-direktiver

2006/42/EF (+2009/127/EF)

2004/108/EF

Anvendte harmoniserede standarder

EN 55014-1: 2006 + A1: 2009

EN 55014-2: 1997 + A2: 2008

EN 60335-1

EN 60335-2-29

EN 60335-2-72

EN 61000-3-2: 2006 + A2: 2009

EN 61000-3-3: 2008

EN 62233: 2008

Anvendte tyske standarder

-

Undertegnede agerer på vegne af og med fuldmagt fra ledelsen.



H. Jenner
CEO



S. Reiser
Head of Approbation

Dokumentationsbefuldmægtiget:
S. Reiser

Alfred Kärcher GmbH & Co. KG
Alfred-Kärcher-Str. 28 - 40
71364 Winnenden (Germany)
Tlf.: +49 7195 14-0
Fax: +49 7195 14-2212

Winnenden, 2010/09/01

Tekniske data

Effekt		
Mærkespænding	V	25,2
Mellemste optagne effekt	W	550
Beskyttelsesklasse		III
Kapslingsklasse		IPX4
Sugning		
Sugeeffekt, luftmængde	l/s	23
Sugeeffekt, undertryk	kPa	12
Rengøringsbørste		
Arbejdsbredde	mm	300
Børstediameter	mm	60
Børsteomdrejningstal	1/min	1270
Mål og vægt		
Teoretisk fladeydelse	m ² /h	200
Volumen frisk-/snavsevandsbeholder	l	4
Længde x bredde x højde	mm	390 x 335 x 1180
Transportvægt	kg	14,5
Total vægt	kg	18,5
Oplyste værdier ifølge EN 60335-2-72		
Hånd-arm vibrationsværdi	m/s ²	<2,5
Usikkerhed K	m/s ²	0,2
Lydtryksniveau L _{pA}	dB(A)	69
Usikkerhed K _{pA}	dB(A)	1
Lydeffektniveau L _{WA}	dB(A)	84
Usikkerhed K _{WA}	dB(A)	1



Før første gangs bruk av apparatet, les denne originale bruksanvisningen, følg den og oppbevar den for senere bruk eller for overlevering til neste eier.

Innholdsfortegnelse

Sikkerhetsanvisninger	NO . . . 1
Funksjon	NO . . . 1
Forskriftsmessig bruk	NO . . . 1
Miljøvern	NO . . . 2
Betjeningselementer	NO . . . 2
Førstegangs igangsetting	NO . . . 2
Drift	NO . . . 2
Transport	NO . . . 4
Lagring	NO . . . 4
Pleie og vedlikehold	NO . . . 4
Feil	NO . . . 5
Tilbehør	NO . . . 7
Reservedeler	NO . . . 8
Garanti	NO . . . 8
CE-erklæring	NO . . . 8
Tekniske data	NO . . . 9

Sikkerhetsanvisninger

- Før maskinen tas i bruk for første gang, må bruker lese nøye gjennom denne bruksanvisningen og følge vedlagte sikkerhetsanvisninger for gulvskuremaskiner og tepperensere, 5.956-251.
- Les og følg den separate bruksanvisningen for den vedlagte ladere.
- I tillegg til anvisningene i bruksveiledningen må det tas hensyn til lokale, generelle forskrifter vedrørende sikkerhet og forebygging av ulykker.
- Lading av batteriene skal kun gjøres med vedlagte originale ladeapparat eller annet ladeapparat godkjent av KÄRCHER.

⚠ Fare

Fare for skader! Før alt vedlikehold og reparasjonsarbeider på maskinen skal batterier tas ut.

Symboler i bruksanvisningen

⚠ Fare

For en umiddelbar truende fare som kan føre til store personskader eller til død.

⚠ Advarsel

For en mulig farlig situasjon som kan føre til store personskader eller til død.

Forsiktig!

For en mulig farlig situasjon som kan føre til mindre personskader eller til materielle skader.

Funksjon

Slipesugemaskinen er beregnet for våtrenngjøring av jevne gulv.

En arbeidsbredde på 300 mm og frisk- og spillvanntank på 4 l hver, muliggjør en effektiv rengjøring av mindre flater.

Energiforsyningen er to batterier. Dersom første batteri er utladet, kobles det andre batteriet inn.

Anvisning



Maskinen kan styres med forskjellig tilbehør, avhengig av den enkelte rengjøringsoppgave. Spør etter vår katalog eller besøk oss på Internett på www.kaercher.com.

Forskriftsmessig bruk

Bruk av denne maskinen må utelukkende være iht. det som er angitt i denne bruksanvisning.

- Maskinen må bare brukes til rengjøring av harde flater som tåler fuktighet og polering.
Brukstemperaturområdet ligger mellom +5°C og +40°C.
- Maskinen er ikke egnet til rengjøring av frosne gulv (f.eks. i kjølerom).
- Til maskinen må det kun brukes originalt tilbehør og originale reservedeler.
- Maskinen er utviklet for rengjøring av gulv inne hhv. overbygde flater.
- Maskinen er ikke beregnet for bruk på offentlig vei.
- Maskinen egner seg ikke for bruk i eksplosjonsfarlige omgivelser.

Miljøvern

	Materialet i emballasjen kan resirkuleres. Ikke kast emballasjen i husholdningsavfallet, men lever den inn til resirkulering.
	Gamle apparater inneholder verdifulle materialer som kan gjenbrukes og som bør sendest til gjenbruk. Akkumulatorene inneholder stoffer som ikke må komme ut i miljøet. Gamle apparater, batterier og akkumulatører skal derfor avhendes i egnede innsamlingsystemer.

Anvisninger om innhold (REACH)

Aktuell informasjon om stoffene i innholdet finner du under:

<http://www.karcher.de/de/unternehmen/umweltschutz/REACH.htm>

Betjeningslementer

Bilde 1, se omslagssiden

- 1 Håndtak
- 2 Bryter vannpumpe
- 3 Tast børste-/sugedrift
- 4 Bærehåndtak
- 5 Bærebøyle bruktvannstank
- 6 Spillvannstank
- 7 Rentvannstank
- 8 Lås rentvannstank
- 9 Sil
- 10 Batterirom
- 11 Rengjøringshode
- 12 Pedal sugerbomheving
- 13 Sugerør
- 14 Forbindelse sugerør
- 15 Låsing parkeringsstilling
- 16 Batteriindikator
Av: Reservebatteri, brukes når det andre batteriet er utladet.
Grønn: Batteri fullladet.
Oransje: Batteri delvis ladet.
Rød: Batteri tomt eller intet batteri satt inn.
- 17 Batteri

- 18 Lås, batteri
- 19 Børstevalse
- 20 Sugerbom
- 21 Låseknapp skiftebørste
- 22 Lås
- 23 Deksel spillvannstank
- 24 Fyllingsindikator

Førstegangs igangsetting

Bilde 2, se omslagssiden

- Sett inn rør i enden av håndtaket i åpningen på apparatet.
- Låses ved å trykke og skyve inn håndtaket i apparatet til det går i lås.
- Rett ut kabelen i apparatet og sett på dekslet som vist i vedlagt illustrasjon
- Lad opp batteriene.

Drift

Fylle rentvannsbeholderen

Forsiktig!

Fare for skade. Det må kun brukes anbefalt rengjøringsmiddel. Brukeren bærer selv risiko for driftssikkerhet, ulykkesfare og redusert levetid av apparatet ved bruk av andre rengjøringsmidler. Det må kun brukes rengjøringsmidler som er fri for løsemidler, saltsyre og andre syrer. Følg sikkerhetsanvisninger på rengjøringsmiddelet.

Anvisning

Det må ikke brukes sterkt skummende rengjøringsmidler. Følg doseringsanvisningene. Anbefalte rengjøringsmidler:

Anvendelse	Rengjøringsmiddel	Dosering
Vedlikeholds-rengjøringsmiddel alkalisk	RM 743	0,5 - 2,0%
Vedlikeholds-rengjøringsmiddel surt, for sanitærom, svømmebasseng etc. Fjerner kalkavleiringer.	RM 738	0,5 - 3,0%
Vaskemiddel EX-TRA	RM 780	0,5 - 2,0%
Gulvvask, sur	RM 751	1,0 - 25%

- Ta rentvannstanken av maskinen.
- Åpne dekselet på friskvannstanken.
- Fyll på blanding av vann og rengjøringsmiddel. Makstemperatur på væsken 50 °C.
- Lukk dekselet på friskvannstanken.
- Sett rentvannstanken i apparatet.

Sette inn batteri

Bilde 3, se omslagssiden

- Sett inn batterier i batterirommet og trykk til det går i lås.

Rengjøring

Forsiktig!

Fare for skade på gulvbelegget. Rengjøringsmetoden for kraftig tilsmussing skal kun benyttes på gulv som er egnet for det. Fare for skader på rentvannspumpe ved tørrkjøring pga. tom rentvannstank. Füllstandsanzeige überwachen und Schalter Wasserpumpe bei leerem Frischwassertank ausschalten.

Normal tilsmussing

- Pedal sugebomsløfting settes i stilling "avsuging" (figur 4 - stilling "1/ON", se omslagssiden).
- Trykk på låsing parkeringsstilling og sving håndtaket bakover.
- Trykk tast børste-/sugedrift
- Slå på bryter vannpumpe.
- Beveg apparatet over flaten som skal rengjøres.

Kraftig tilsmussing

Forsiktig!

Fare for skade på gulvbelegget. Rengjøringsmetoden for kraftig tilsmussing skal kun benyttes på gulv som er egnet for det.

- Pedal sugebomsløfting stilles til "ikke avsuging" (figur 4 - stilling "0/OFF", se omslagssiden) og rengjøringen utføres som ved normal tilsmussing. Rengjøringsvæsken blir værende på flaten som rengjøres og får tid til å virke.
- Pedal sugebomsløfting stilles til "avsuging", og kjør over flaten som skal rengjøres en gang til.

Avslutte rengjøring

- Slå av bryter vannpumpe.
- Apparatet skyves videre et lite stykke og resten av vannet suges opp.
- Trykk tast børste-/sugedrift
- Sving håndtaket forover og låses i parkeringsstilling.

Tømming av spillvannsbeholderen

Bemerk

Når spillvannstanken er full stenger flottøren sugekanalen. Sugingen avbrytes. Tøm spillvannstanken.

⚠ Advarsel

Ta hensyn til de lokale utslippsforskrifter.

- Slå av maskinen.
- Rett opp apparatet og låses i parkeringsstilling.
- Ta rentvannstanken av maskinen.
- Bærebøyle bruktvannstank svinges ned og bruktvannstanken tas av.
- Løft låsen og ta av dekselet på bruktvannstanken.
- Hell ut det brukte vannet.
- Til slutt skylles bruktvannstanken med rent vann.
- Sett dekselet på bruktvannstanken igjen og rett inn.
- Sett bruktvannstanken i apparatet.

Tømming av ferskvannstanken

- Ta rentvannstanken av maskinen.
- Åpne dekselet på friskvannstanken.
- Tømme ut rengjøringsvæske.
- Lukk dekselet på friskvannstanken.
- Sett rentvannstanken i apparatet.

Skifte batteri

Bilde 5, se omslagssiden

- Trykk låsen og trekk utladet batteri ut av batterirommet.

Bilde 3, se omslagssiden

- Sett inn oppladet batteri i batterirommet og trykk til det går i lås.

Transport

Forsiktig!

Fare for personskader og materielle skader! Pass på vekten av apparatet ved transport.

- Sving håndtaket forover og låses i parkeringsstilling.
- Sving håndtaket bakover og skyv apparatet.

eller

- Løft apparatet i bærehåndtaket og bær det.
- Ved transport i kjøretøyer skal apparatet sikres mot å skli eller velte etter de til enhver tid gjeldende regler.

Lagring

Forsiktig!

Fare for personskader og materielle skader! Pass på vekten av apparatet ved lagring.

Dette apparatet skal kun lagres innendørs.

Pleie og vedlikehold

⚠ Advarsel

Fare for skader dersom apparatet startes utilsiktet.

Før alt arbeid på apparatet skal apparatet slås av og batteri tas ut.

Forsiktig!

Fare for skader på apparatet ved vann som renner ut. Bruktvannstank og rentvannstank tømmes før vedlikeholdsarbeider på apparatet.

Vedlikeholdsplan

Når jobben er gjort

Forsiktig!

Fare for skade. Maskinen må ikke rengjøres med vannstråle og det må ikke brukes aggressive rengjøringsmidler.

- Tøm bruktvannstanken.
- Rengjør pakning mellom bruktvannstank og apparatet.
- Tøm rentvannstanken.
- Skulle apparatet: Rentvannstanken fylles med rent vann (uten rengjøringsmiddel) og apparatet kjøres i ett minutt med påslått børstedrift.
- Tøm rentvannstanken.
- Rengjør maskinen utvendig med en fuktig klut og mild rengjøringsblanding.
- Rengjør sugebom, kontroller for ev. slitasje og skift ved behov (se "Vedlikeholdsarbeider").
- Kontroller børster for ev. slitasje og skift ved behov (se "Vedlikeholdsarbeider").

Årlig

- La en elektriker utføre den foreskrevne sikkerhetskontrollen.

Vedlikeholdsarbeider

Skifte sugebom

Bemerk

Sugebommen er festet til apparatet med en "snappforbindelse" og kan ganske enkelt trekkes av.

- Pedal sugebomsløfting settes i stilling "avsuging" (figur 4 - stilling "1/ON", se omslagssiden).
- Ta av rentvannstanken.
- Ta av bruktvannstanken.
- Legg maskinen ned på baksiden.
- Trekk sugebommen ned og av.
- Sett inn ny sugebom slik at den låses på plass.

Skifte børstevalse

- Ta av rentvannstanken.
- Ta av bruktvannstanken.
- Legg maskinen ned på baksiden.
- Låseknapp børstevalse trykkes og børstevalsen svinges ned og tas av medførreren.
- Sett ny børstevalse på medførreren og la den gå i lås på motsatt side.

Frostbeskyttelse

Ved fare for frost:

- Tøm rentvanns- og bruktvannstanken.
- Oppbevar maskinen på et frostfritt sted.

Feil

⚠ Advarsel

Fare for skader dersom apparatet startes utilsiktet.

Før alt arbeid på apparatet skal apparatet slås av og batteri tas ut.

Forsiktig!

Fare for skader på apparatet ved vann som renner ut. Bruktvannstank og rentvannstank tømmes før vedlikeholdsarbeider på apparatet.

Dersom det oppstår feil som ikke kan utbedres ved hjelp av denne tabellen, vennligst ring Kärchers serviceavdeling.

Feil	Retting
Maskinen lar seg ikke starte	PrüKontroller om minst et tilstrekkelig oppladet batteri sitter i batterirommet og er låst fast.
	Batteriindikator blinker oransje: Kontroller om børstevalsen blokkeres av fremmedlegemer, fjern fremmedlegemer hvis nødvendig
	Batteriindikator blinker avvekslende oransje og rødt: Ta kontakt med en servicemontør.
Utilstrekkelig vannmengde	Kontroller friskvannsnivået, fyll opp tank hvis nødvendig.
	Åpne lås på rentvannstank. Dersom det er undertrykk i tanken når den åpnes, rengjør lufterventilen i lokket på rentvannstanken.
	Rengjøre vannfordeler (se "Rengjøre vannfordeler").
	Ta av rentvannstank og kontroller silen for tilsmussing. Ved behov, ta ut silen og rengjør den.
	Trekk av ventil med filter på rentvannstanken (figur 6, se omslags-side) og skylles i lunkent vann.
	Rengjør sil i rengjøringshodet.
Rentvannstanken drypper ved etterfylling	Trekk av ventil med filter på rentvannstanken (figur 6, se omslags-side) og skylles i lunkent vann.
Utilstrekkelig sugeeffekt	Tøm bruktvannstanken.
	Lås bruktvannstanken fast i apparatet.
	Kontroller og rengjør pakninger mellom spillevanntank og deksel, og skift ut hvis nødvendig.
	Kontroller pakning mellom lokket på bruktvannstank og apparatet. Ved større lekkasjer må pakningen kontrolleres av en servicemontør.
	Kontroller om sugebommen er låst i rengjøringshodet.
	Sugebom tilstoppet, rengjør.
	Lukk sugebommen, bytt om fremre og bakre sugebom. Dersom begge sugebommene er slitte, må nye sugebommer settes på.
	Kontroller om begge sugerørledningene er koblet korrekt til sugerørskoblingen.
	Sugerør og sugekanal i rengjøringshodet kontrolleres for tilstoppinger, fjern eventuelle tilstoppinger (se "Rengjøre sugerør").
	Kontroller om kabelene er lagt flat bak tanken og at medfølgende deksel er satt på.
Utilstrekkelig rengjøringsseffekt	Kontroller børstevalse for slitasje, og skift ved behov.
Børste roterer ikke	Kontroller om børstevalsen blokkeres av fremmedlegemer, fjern fremmedlegemer hvis nødvendig
Knurrende lyd, børsten går ikke rundt.	Slurekobling er utløst. Slå av maskinen og kontroller/rengjør børstevalsen.

Rengjøre vannfordeler

- Ta av børstevalse.
- Trekk ut vannfordelingslisten fra børstetunnelen (figur 7, se omslagsside).
- Vannkanal og åpninger i vannfordelingslisten rengjøres under rennende vann.

Rengjøre sugerør

- Ta rentvannstanken av maskinen.
- Bærebøyle bruktvannstank svinges ned og bruktvannstanken tas av.
- Kobling sugerør trekkes bakover ut av apparatet og begge endene av sugerøret svinges ut (figur 8, se omslagsside). Sugerøret er brutt og begge endene er tilgjengelig for rengjøring.
- Trekk sugebommen ned og av, sugekanalen i rengjøringshodet er tilgjengelig for rengjøring (figur 9, se omslagsside).
- Sugelange og sugekanal skylles med vann eller tilstoppinger trekkes/skyves ut med en butt gjenstand.

Tilbehør

Tilbehør	Beskrivelse	Bestillingsnummer
Valsebørste, rød	Universalbørste for alle gulvbelegg	4.762-428.0
Valsebørste, oransje	Spesialbørste for strukturerte gulv, som sikkerhetsfliser eller fugede gulv.	4.762-484.0
Valsebørste, hvit	Myk børste for følsomme gulv og for polering	4.762-452.0
Valsebørste, blå	Myk børste for dyprengjøring av teppegulv	4.762-499.0
Mikrofibervalse	Rengjøringsbørste av mikrofiber med spesiell høy rengjøringseffekt. Spesielt for keramiske fliser.	4.762-453.0
Reserve avstrykerleppe	AV naturgummi 2 stk. nødvendig.	4.777-320.0.0
Reserve avstrykerleppe, oljefast	For olje- og fettholdig smuss, f.eks. i kjøkken og verksted. 2 stk. nødvendig.	4.777-324.0
Tepperengjøringssett	Dyprengjøring av tekstilflater. Består av børstevalser, 2 sugebommer, 1 liter rengjøringsmiddelkonsentrat, 500 ml flekkfjerner	2.783-005.0
Reservebatteri	Høyeffektbatteri Li-Ion 25,2V 4,5Ah	6.654-284.0
Hurtigladeapparat	Hurtiglading av batteriet på ca. en time	6.654-190.0
4-x lader	Lader 4 batterier etter hverandre på ca. 1 time hver	6.654-204.0

Reservedeler

- Det er kun tillatt å anvende tilbehør og reservedeler som er godkjent av produsenten. Originalt tilbehør og originale reservedeler garanterer for sikker og problemfri drift av apparatet.
- Et utvalg av de vanligste reservedelene finner du bak i denne bruksanvisningen.
- Mer informasjon om reservedeler finner du under www.kaercher.com i området Service.

Garanti

Vår ansvarlige salgsorganisasjon for det enkelte land har utgitt garantibetingelsene som gjelder i det aktuelle landet. Eventuelle feil på tilbehøret blir reparert gratis i garantitiden dersom disse kan føres tilbake til material- eller produksjonsfeil. Ved behov for garantireparasjoner, vennligst henvend deg med kjøpskvitteringen til din forhandler eller nærmeste autoriserte kundeservice.

CE-erklæring

Vi erklærer hermed at maskinen angitt nedenfor oppfyller de grunnleggende sikkerhets- og helsekravene i de relevante EF-direktivene, med hensyn til både design, konstruksjon og type markedsført av oss. Ved endringer på maskinen som er utført uten vårt samtykke, mister denne erklæringen sin gyldighet.

Produkt: Rengjøringsmaskin til gulv
Type: 1.783-xxx

Relevante EU-direktiver

2006/42/EF (+2009/127/EF)
2004/108/EF

Anvendte overensstemmende normer

EN 55014-1: 2006 + A1: 2009
EN 55014-2: 1997 + A2: 2008
EN 60335-1
EN 60335-2-29
EN 60335-2-72
EN 61000-3-2: 2006 + A2: 2009
EN 61000-3-3: 2008
EN 62233: 2008

Anvendte nasjonale normer

-

De undertegnede handler på oppdrag fra, og med fullmakt fra selskapsledelsen.

H. Jenner
CEO

S. Reiser
Head of Approbation

Dokumentasjonsansvarlig:
S. Reiser

Alfred Kärcher GmbH & Co. KG
Alfred-Kärcher-Str. 28 - 40
71364 Winnenden (Germany)
Tlf: +49 7195 14-0
Faks: +49 7195 14-2212

Winnenden, 2010/09/01

Tekniske data

Effekt		
Nettspenning	V	25,2
Gjennomsnittlig effektbehov	W	550
Beskyttelsesklasse		III
Beskyttelsestype		IPX4
Støvsuging		
Sugeeffekt, luftmengde	l/sek.	23
Sugeeffekt, vakuump	kPa	12
Rengjøringsbørste		
Arbeidsbredde	mm	300
Børstediameter	mm	60
Børsteturtall	o/min.	1270
Mål og vekt		
Teoretisk flateeffekt	m ² /h	200
Volum rent-/brukt-vannstank	l	4
Lengde x bredde x høyde	mm	390 x 335 x 1180
Transportvekt	kg	14,5
Totalvekt	kg	18,5
Registrerte verdier etter EN 60335-2-72		
Hånd-arm vibrasjonsverdi	m/s ²	<2,5
Usikkerhet K	m/s ²	0,2
Støytrykksnivå L _{pA}	dB(A)	69
Usikkerhet K _{pA}	dB(A)	1
Støyeffektnivå L _{WA}	dB(A)	84
Usikkerhet K _{WA}	dB(A)	1



Läs bruksanvisning i original innan aggregatet används första gången, följ anvisningarna och spara drifts-anvisningen för framtida behov, eller för nästa ägare.

Innehållsförteckning

Säkerhetsanvisningar	SV . . . 1
Funktion	SV . . . 1
Ändamålsenlig användning	SV . . . 1
Miljöskydd	SV . . . 2
Reglage	SV . . . 2
Första ibruktagning	SV . . . 2
Drift	SV . . . 2
Transport	SV . . . 4
Förvaring	SV . . . 4
Skötsel och underhåll	SV . . . 4
Störningar	SV . . . 5
Tillbehör	SV . . . 7
Reservdelar	SV . . . 8
Garanti	SV . . . 8
CE-försäkran	SV . . . 8
Tekniska data	SV . . . 9

Säkerhetsanvisningar

- Läs och beakta säkerhetsanvisningarna i denna bruksanvisning och medföljande broschyr, Säkerhetsanvisningar för sopmaskiner och sopsugmaskiner 5.956-251, före första användningen.
- Läs och beakta den separata bruksanvisningen till den medföljande laddaren.
- Förutom anvisningarna i bruksanvisningen ska gällande allmänna säkerhets- och olycksfallsföreskrifter beaktas.
- Laddning av batteriet får endast ske med medföljande originalladdare eller av KÄRCHER godkända laddare.

⚠ Fara

Risk för skada! Ta alltid ur uppladdningsbara batterier innan du utför skötsel-, underhålls- eller reparationsarbeten på apparaten.

Symboler i bruksanvisningen

⚠ Fara

För en omedelbart överhängande fara som kan leda till svåra skador eller döden.

⚠ Varning

För en möjlig farlig situation som kan leda till svåra skador eller döden.

Varning

För en möjlig farlig situation som kan leda till lätta skador eller materiella skador.

Funktion

Den här skurkmaskinen är avsedd att användas för våtrengöring på jämna golv. En arbetsbredd på 300 mm och en uppsamlingsmängd på vardera 4 l i färsk- och smutsvattentankarna möjliggör effektiv rengöring av mindre ytor. Energiförsörjningen sker med hjälp av två uppladdningsbara batterier. När det första batteriet är urladdat, kopplas apparaten om till det andra batteriet.



Anvisning

Maskinen kan förses med olika tillbehör som passar aktuell rengöringsuppgift. Fråga efter vår katalog eller besök oss på internet under www.kaercher.com.

Ändamålsenlig användning

- Använd maskinen enbart för de ändamål som beskrivs i denna bruksanvisning.
- Maskinen får endast användas till rengöring av golvbeläggningar som inte är känsliga mot fukt och polering. Arbetstemperaturen ligger mellan +5°C och +40°C.
 - Maskinen lämpar sig inte för rengöring av frusna golv (ex. i kylrum).
 - Maskinen får endast utrustas med tillbehör och reservdelar i originalutförande.
 - Maskinen är konstruerad för rengöring av golv inomhus och ytor under tak.
 - Maskinen är inte avsedd för rengöring av allmänna vägar.
 - Maskinen är inte lämplig för användning inom områden med explosionsrisk.

Miljöskydd

	Emballagematerialen kan återvinnas. Kasta inte emballaget i hushållssoporna utan lämna det till återvinning.
	Förbrukade apparater innehåller delar som kan återvinnas, de bör därför föras till recycling. Batterier, engångs och uppladdningsbara, innehåller ämnen, som inte får komma ut i miljön. Överlämna därför kasserade apparater och batterier till lämpligt återvinningssystem.

Upplysningar om ingredienser (REACH)

Aktuell information om ingredienser finns på:

www.kaercher.com/REACH

Reglage

Bild 1, se omslagssida

- 1 Handtag
- 2 Reglage vattenpump
- 3 Tryckknapp borst-/sugdrift
- 4 Bärhandtag
- 5 Bygelhandtag smutsvattentank
- 6 Smutsvattentank
- 7 Färskvattentank
- 8 Förslutning färskvattentank
- 9 Sil
- 10 Batterifack
- 11 Rengöringshuvud
- 12 Pedal sugskenehöjning
- 13 Sugerör
- 14 Anslutning sugerör
- 15 Frikoppling parkeringsposition
- 16 Batteriindikering
Från: Reservbatteri, används när det vanliga batteriet är urladdat.
Grön: Batteri fulladdat.
Orange: Batteriet delvis urladdat.
Röd: Batteriet tomt eller ej monterat.
- 17 Uppladdningsbart batteri
- 18 Spärr till batteri

- 19 Borstvals
- 20 Sugskena
- 21 Upplåsningsknapp, utbytesborste
- 22 Tillslutning
- 23 Skydd smutsvattentank
- 24 Bränslemätare

Första ibruktagning

Bild 2, se omslagssida

- Stick in röret, som sitter i slutet av handtaget, i maskinen.
- Tryck på spärren och skjut in handtaget tills det hakar fast i maskinen.
- Rikta in kabeln i maskinen och sätt fast locket på det sätt som visas på den bifogade sidan.
- Ladda de uppladdningsbara batterierna.

Drift

Fyll färskvattentanken

Varning

Skaderisk. Använd endast rekommenderade rengöringsmedel. Med andra rengöringsmedel ansvarar användaren för den ökade risken med avseende på driftssäkerhet och olycksrisk, samt reducerad brukstid för maskinen. Använd endast rengöringsmedel som inte innehåller lösningsmedel, salt och oxider.

Beakta säkerhetsanvisningarna på rengöringsmedlen.

Anvisning

Använd inte starkt skummande rengöringsmedel. Beakta doseringsanvisningar.

Rekommenderade rengöringsmedel:

Användning	Rengöringsmedel	Dosering
Alkaliskt rengöringsmedel för underhåll	RM 743	0,5 - 2,0%
Surt rengöringsmedel för underhåll, för sanitärområden, bassänger etc. Tar bort kalkavlagringar.	RM 738	0,5 - 3,0%
Vårdande rengöringsmedel EXTRA	RM 780	0,5 - 2,0%
Grundrengöringsmedel för golv, surt	RM 751	1,0 - 25%

- Lyft bort färskvattentanken från maskinen.
- Öppna locket på färskvattentanken.
- Häll i vatten-rengöringsmedel-blandningen. Högsta temperatur på vätskan är 50 °C.
- Stäng locket på färskvattentanken.
- Sätt tillbaka tanken i maskinen.

Sätta i batterier

Bild 3, se omslagssida

- Sätt i batterierna i batterifacket och tryck fast dem så långt in det går.

Rengöring

Varning

Risk för skada på golvbeläggningen. Rengöringsmetoden för kraftig nedsmutsning får bara användas på golv som är lämpliga för detta.

Risk för att färskvattenpumpen vid torrkörning på grund av att färskvattentanken är tom. Övervaka nivåindikeringen och slå ifrån vattenpumpens brytare om färskvattentanken är tom.

Normal nedsmutsning

- Ställ pedalen till sugskenehöjningen i läge "sug" (bild 4 - läge "1/ON", se omslagssida).
- Tryck på frikoppling av parkeringspositionen och sväng handtaget bakåt.

- Tryck på knappen borst-/sugdrift.
- Starta vattenpumpen med reglaget.
- Skjut maskinen över den yta som skall rengöras.

Kraftig nedsmutsning

Varning

Risk för skada på golvbeläggningen. Rengöringsmetoden för kraftig nedsmutsning får bara användas på golv som är lämpliga för detta.

- Ställ pedalen till sugskenehöjningen i läge "sug inte" (bild 4 - läge "0/OFF", se omslagssida.) och utför rengöringen som vid normal nedsmutsning.. Rengöringsvätskan stannar kvar på ytan som ska rengöras och har tid att verka.
- Ställ pedalen till sugskenehöjningen i läge "sug" och kör en gång till över ytan som ska rengöras.

Avsluta rengöringen

- Stäng av vattenpumpen med reglaget.
- Skjut fram maskinen ännu ett kort stycke för att suga upp restvattnet.
- Tryck på knappen borst-/sugdrift.
- Sväng fram handtaget och haka fast det i parkeringsposition.

Tömma smutsvattentanken

Observera

När smutsvattentanken är full stänger flotören sugkanalen. Uppsugningen avbryts. Töm smutsvattentanken.

⚠ Varning

Beakta lokala föreskrifter för smutsvattenshantering.

- Stäng av aggregatet.
- Rikta upp maskinen och ställ den i parkeringsposition.
- Lyft bort färskvattentanken från maskinen.
- Sväng ner bygelhandtaget till smutsvattentanken och lyft bort tanken.
- Lyft upp skyddet och tag av locket på smutsvattentanken.
- Töm ut smutsvattnet.
- Spola sedan ur smutsvattentanken med rent vatten.

- Sätt tillbaka locket på tanken och haka fast det.
- Sätt tillbaka tanken i maskinen.

Tömma färskvattentanken

- Lyft bort färskvattentanken från maskinen.
- Öppna locket på färskvattentanken.
- Töm ut rengöringsmedel.
- Stäng locket på färskvattentanken.
- Sätt tillbaka tanken i maskinen.

Byta batteri

Bild 5, se omslagssida

- Tryck på spärren och dra ur det urladdade batteriet ut batterifacket.

Bild 3, se omslagssida

- Sätt i uppladdade batterier i batterifacket och tryck fast dem så långt in det går.

Transport

Varning

Risk för person och egendomsskada! Observera vid transport maskinens vikt.

- Sväng fram handtaget och haka fast det i parkeringsposition.
- Sväng handtaget bakåt och skjut maskinen.

eller

- Lyft upp maskinen i bärhandtaget och bär den.
- Vid transport i fordon ska maskinen säkras enligt respektive gällande bestämmelser så den inte kan tippa eller glida.

Förvaring

Varning

Risk för person och egendomsskada! Observera maskinens vikt vid lagring.

Denna maskin får endast lagras inomhus.

Skötsel och underhåll

⚠ Varning

Risk för skador vid oavsiktlig start av maskinen. Stäng alltid av maskinen och ta ur batterierna innan arbeten utförs på maskinen.

Varning

Risk för skador på maskinen genom vattenläckage. Töm smuts- och färskvattentankarna innan underhållsarbete utförs på maskinen.

Underhållsschema

Efter arbetet

Varning

Skaderisk. Spola inte av maskinen med vatten och använd inte aggressiva rengöringsmedel.

- Smutsvattentank tom.
- Rengör packningar mellan smutsvattentank och maskin.
- Töm färskvattentanken.
- Spola maskinen: Fyll rengöringstanken med rent vatten (utan rengöringsmedel) och låt maskinen arbeta under en minut med inkopplad borstbevattning.
- Töm färskvattentanken.
- Rengör maskinen utvändigt med en fuktig trasa, doppad i tvättlut.
- Rengör sugskenan kontrollera om det finns slitage och byt ut den vid behov (se "Underhållsarbeten").
- Kontrollera om det finns slitage på borsten och byt ut den vid behov (se "Underhållsarbeten").

Årligen

- Låt elinstallatör genomföra föreskrivna säkerhetskontroller.

Underhållsarbeten

Byta sugskena

Observera

Sugskenor är fastsatta i maskinen med ett klickfäste och kan enkelt dras bort.

- Ställ pedalen till sugskenehöjningen i läge "sug" (bild 4 - läge "1/ON", se omslagssida).
- Lyft bort färskvattentanken.
- Lyft bort smutsvattentanken.
- Lägg aggregatet på baksidan.
- Drag bort sugskenan neråt.
- Sätt in ny sugskena haka fast.

Byta borstvals

- Lyft bort färskvattentanken.
- Lyft bort smutsvattentanken.
- Lägg aggregatet på baksidan.
- Tryck på frikopplingsknappen till borstvalsens och sväng ner borstvalsens och tag bort den från griparen.
- Sätt in nya borstvalsar i griparen och haka fast på motsatta sidan.

Frostskydd

Vid frostrisk:

- Töm färsk och smutsvattentanken.
- Ställ aggregatet i ett frostfritt utrymme.

Störningar

⚠ Varning

Risk för skador vid oavsiktlig start av maskinen.

Stäng alltid av maskinen och ta ur batterierna innan arbeten utförs på maskinen.

Varning

Risk för skador på maskinen genom vattenläckage. Töm smuts- och färskvattentankarna innan underhållsarbete utförs på maskinen.

Kontakta kundtjänst om fel uppstår som inte kan åtgärdas med denna tabell.

Störning	Åtgärd
Maskinen startar inte	Kontrollera att åtminstone ett tillräckligt uppladdat batteri sitter i batterifacket och isatt så långt det går.
	Batteriindikeringen blinkar orange: Kontrollera om främmande material blockerar borstvalsens, tag i så fall bort det.
	Batteriindikeringen blinkar omväxlande orange och rött: Kontakta kundservice.
Otillräcklig vattenmängd	Kontrollera färskvattennivå, fyll på tanken vid behov.
	Öppna friskvattentankens lock. Om ett övertryck i tanken konstateras vid öppning, rengör luftningsventilen i färskvattentankens lock.
	Rengör vattenfördelare (se "Rengöra vattenfördelare").
	Ta ur färskvattentanken och kontrollera om silen är smutsig. Ta vid behov ur silen och rengör den.
	Ta loss ventilen med filter från färskvattentanken (Bild 6, se omslagssida) och spole rent med ljummet vatten.
	Rengör silen i rengöringshuvudet.
Färskvattentanken droppar när den fylls på.	Ta loss ventilen med filter från färskvattentanken (Bild 6, se omslagssida) och spole rent med ljummet vatten.
Otillräcklig sugeffekt	Töm smutsvattentank.
	Haka fast smutsvattentanken i maskinen.
	Rengör tätningar mellan smutsvattentank och lock och kontrollera täthet, byt ut vid behov.
	Rengör packningar mellan smutsvattentankens lock och maskinen. Uppsök kundtjänst om packningarna är skadade.
	Kontrollera om sugskenor har hakat fast i rengöringshuvudet.
	Sugskena tilltäppt, rengör.
	Om sugskenor är slitna, byt plats på den främre och den bakre sugskenan. Om båda sugskenor är slitna, montera in nya sugskenor.
	Kontrollera om de båda sugrörsdelarna är korrekt förbundna med sugrörsanslutningen.
	Kontrollera om sugrör och sugkanal är igensatta, åtgärda i så fall detta (se "Rengöra sugrör").
	Kontrollera om kabeln ligger platt bakom tankarna och att det bifogade locket är monterat.
Otillräckligt rengöringsresultat	Kontrollera om borstvalsens är sliten, byt ut vid behov.
Borste roterar inte	Kontrollera om främmande material blockerar borstvalsens, tag i så fall bort det.
Knackande ljud, borsten roterar inte	Halkkoppling har löst ut. Stäng av aggregat, kontrollera/rengör borstvalsens.

Rengör vattenfördelare

- Tag ut borstvalsen
- Drag ut vattenfördelarskenan i borsttunneln (bild 7, se omslagssida).
- Rengör vattenkanal och öppningar på skenan under rinnande vatten.

Rengöra sugrör

- Lyft bort färskvattentanken från maskinen.
- Sväng ner bygelhandtaget till smutsvattentanken och lyft bort tanken.
- Drag ut sugrörsanslutningen bakåt ur maskinen och sväng ut båda ändarna på sugröret (bild 8, se omslagssida). Sugröret är öppet och båda ändarna är tillgängliga för rengöring.
- Drag bort sugskenan neråt och sugkanalen i rengöringshuvudet kan rengöras (bild 9, se omslagssida).
- Spola igenom sugslang och sugkanal med vatten eller drag, eller tryck, ut det som sitter fast med ett trubbigt föremål.

Tillbehör

Tillbehör	Beskrivning	Beställnummer
Valsborste, röd	Universell borste för alla golvbeläggningar	4.762-428.0
Valsborste, orange	Specialborste för strukturerade golv som säkerhetsklinker eller fogar	4.762-484.0
Valsborste, vit	Mjuk borste för känsliga golv och för polering	4.762-452.0
Valsborste, blå	Mjuk borste för djuprengöring av golvmatör	4.762-499.0
Mikrofibernals	Rengöringsborste av mikrofiber med extra hög rengöringseffekt. Speciellt för stengodsklinker.	4.762-453.0
Reservsugläpp	Av naturgummi. 2 stycken behövs.	4.777-320.0.0
Reservsugläpp, oljefast	För olje- och fetthaltig smuts, till exempel i kök och verkstad. 2 stycken behövs.	4.777-324.0
Mattrengöringssats	Djuprengöring av textilytor. Består av borstvalsar, 2 sugbalkar, 1 liter rengöringsmedelskoncentrat, 500 ml fläckborttagningsmedel	2.783-005.0
Utbytesbatteri	Högeffektbatteri Li-Ion 25,2V 4,5Ah	6.654-284.0
Snabbladdare	Snabbladdning av batteriet på ca en timme	6.654-190.0
Fyrdubbel laddare	Laddar fyra batterier i följd på ca en timme vardera	6.654-204.0

Reservdelar

- Endast av tillverkaren godkända tillbehör och reservdelar får användas. Original-tillbehör och original-reservdelar garanterar att apparaten kan användas säkert och utan störning.
- I slutet av bruksanvisningen finns ett urval av de reservdelar som oftast behövs.
- Ytterligare information om reservdelar hittas under service på www.kaercher.com.

Garanti

I respektive land gäller de garantivillkor som publicerats av våra auktoriserade distributörer. Eventuella fel på tillbehöret repareras kostnadsfritt inom garantiperioden, under förutsättning att defekten orsakats av ett material- eller tillverkningsfel. I frågor som gäller garantin ska du vända dig med kvitto till inköpsstället eller närmaste auktoriserad kundtjänst.

CE-försäkran

Härmed försäkras vi att nedanstående be-tecknade maskin i ändamål och konstruk-tion samt i den av oss levererade versionen motsvarar EU-direktivens tillämpliga grund-läggande säkerhets- och hälsokrav. Vid ändringar på maskinen som inte har god-känts av oss blir denna överensstämmelse-förklaring ogiltig.

Produkt: Golv rengöringsaggregat
Typ: 1 783-xxx

Tillämpliga EU-direktiv

2006/42/EG (+2009/127/EG)
2004/108/EG

Tillämpade harmoniserade normer

EN 55014-1: 2006 + A1: 2009
EN 55014-2: 1997 + A2: 2008
EN 60335-1
EN 60335-2-29
EN 60335-2-72
EN 61000-3-2: 2006 + A2: 2009
EN 61000-3-3: 2008
EN 62233: 2008

Tillämpade nationella normer

-

Undertecknade agerar på order av och med fullmakt från företagsledningen.

H. Jenner
CEO

S. Reiser
Head of Approbation

Dokumentationsbefullmäktigad:
S. Reiser

Alfred Kärcher GmbH & Co. KG
Alfred-Kärcher-Str. 28 - 40
71364 Winnenden (Germany)
Tel.: +49 7195 14-0
Fax: +49 7195 14-2212

Winnenden, 2010/09/01

Tekniska data

Effekt		
Märkspänning	V	25,2
Mellersta effektupptagning	W	550
Skyddsklass		III
Skyddsklass		IPX4
Suga		
Sugeffekt, luftmängd	l/s	23
Sugeffekt, undertryck	kPa	12
Rengöringsborste		
Arbetsbredd	mm	300
Borstdiameter	mm	60
Borstvarvtal	1/min	1270
Mått och vikt		
Teoretisk yteffekt	m ² /h	200
Volym färsk-/smutvat- tentank	l	4
Längd x Bredd x Höjd	mm	390 x 335 x 1180
Transportvikt	kg	14,5
Totalvikt	kg	18,5
Beräknade värden enligt EN 60335-2-72		
Hand-Arm Vibrations- värde	m/s ²	<2,5
Osäkerhet K	m/s ²	0,2
Ljudtrycksnivå L _{pA}	dB(A)	69
Osäkerhet K _{pA}	dB(A)	1
Ljudeffektsnivå a _{WA}	dB(A)	84
Osäkerhet K _{WA}	dB(A)	1



Lue tämä alkuperäisiä ohjeita ennen laitteesi käyttämistä, säilytä käyttöohje myöhempiä käyttöä tai mahdollista myöhempiä omistajaa varten.

Sisällysluettelo

Turvaohjeet	FI . . . 1
Toiminta	FI . . . 1
Käyttötarkoitus	FI . . . 1
Ympäristönsuojelu	FI . . . 2
Hallintalaitteet.	FI . . . 2
Ensimmäinen käyttöönotto.	FI . . . 2
Käyttö	FI . . . 2
Kuljetus	FI . . . 4
Säilytys	FI . . . 4
Hoito ja huolto	FI . . . 4
Häiriöt	FI . . . 5
Tarvikkeet	FI . . . 7
Varaosat	FI . . . 8
Takuu	FI . . . 8
CE-todistus	FI . . . 8
Tekniset tiedot	FI . . . 9

Turvaohjeet

- Lue ja huomioi ennen laitteen ensimmäistä käyttöä tämä käyttöohje ja mukana oleva esite Turvaohjeet harjapuhdistus- ja suihkutusliuotinlaitteita nro 5..956-251 varten.
- Lue mukana olevan latauslaitteen erillinen käyttöohje ja toimi ohjeiden mukaisesti.
- Tämän käyttöohjeen ohjeiden ohella on noudatettava lainmukaisia yleisiä turvallisuus- ja tapaturmantorjuntamääräyksiä.
- Akun lataaminen laitteessa on sallittua vain toimituksessa mukana seuraavalla latauslaitteella tai KÄRCHERin hyväksymällä latauslaitteella.

⚠ Vaara

Loukkaantumisvaara! Poista akut ennen kaikkia laitteeseen kohdistuvia hoito-, huolto- ja korjaustöitä.

Käyttöohjeessa esiintyvät symbolit

⚠ Vaara

Välittömästi uhkaava vaara, joka aiheuttaa vakavan ruumiinvamman tai johtaa kuolemaan.

⚠ Varoitus

Mahdollisesti vaarallinen tilanne, joka voi aiheuttaa vakavan ruumiinvamman tai voi johtaa kuolemaan.

Varo

Mahdollisesti vaarallinen tilanne, joka voi aiheuttaa lievän ruumiinvamman tai aineellisia vahinkoja.

Toiminta

Tätä yhdistelmäkonetta käytetään tasaisen lattioiden märkäpuhdistukseen. 300 mm:n työleveys ja 4 l:n raikas- ja likavesisäiliöiden tilavuus säiliötä kohti mahdollistavat pinten pintojen tehokkaan puhdistuksen. Energiansyöttö tapahtuu kahdesta akusta. Kun ensimmäinen akku on tyhjentynyt, laite kytkeytyy käyttämään toista akkua.

Ohje

Laitte voidaan varustaa erilaisilla lisävarusteilla kulloisenkin puhdistustehtävän mukaan. Pyydä luettelomme tai katso nettiosoitteesta www.kaercher.com.

Käyttötarkoitus

Käytä laitetta ainoastaan tämän käyttöohjeen tietojen mukaisesti.

- Laitteen käyttö on sallittu vain kovien pintojen puhdistamiseen, jotka ovat kosteudenkestäviä ja, jotka voidaan kiillottaa. Käyttölämpötila-alue on välillä +5 °C ja +40 °C.
- Laitte ei sovellu jäähtyneiden lattioiden puhdistamiseen (esim. jäähdyttämössä).
- Laitteen varustaminen on sallittu vain alkuperäisillä lisävarusteilla ja varaosilla.
- Laitte on kehitetty sisätilojen lattioiden tai ulkokatteen alla olevien pintojen puhdistamiseen.

- Laite ei ole tarkoitettu julkisten liikenteiden puhdistamiseen.
- Laite ei sovellu käyttöön räjähdysalttiissa ympäristössä.

Ympäristönsuojelu



Pakkausmateriaalit ovat kierrätettäviä. Älä käsittele pakkauksia kotitalousjätteenä, vaan toimita ne jätteiden kierrätykseen.

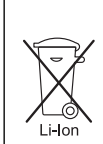

Käytetyt laitteet sisältävät arvokkaita kierrätettäviä materiaaleja, jotka tulisi toimittaa kierrätykseen. Paristot ja akut sisältävät aineita, joita ei saa päästää ympäristöön. Toimita tästä syystä vanhat laitteet, paristot ja akut vastaaviin keräilylaitoksiin.

Huomautuksia materiaaleista (REACH)
Ajantasaisia tietoja ainesosista löytyy osoitteesta:

<http://www.karcher.de/de/unternehmen/umweltschutz/REACH.htm>

Hallintalaitteet

Kuva 1, katso kansilehti

- 1 Kahva
 - 2 Kytkin vesipumppu
 - 3 Painike harja-/imukäyttö
 - 4 Kantokahva
 - 5 Likavesisäiliön kantokahva
 - 6 Likavesisäiliö
 - 7 Raikasvesisäiliö
 - 8 Raikasvesisäiliön korkki
 - 9 Sihti
 - 10 Akkulokero
 - 11 Puhdistuspää
 - 12 Imupalkin nostopoljin
 - 13 Imuputki
 - 14 Imuputkiliitäntä
 - 15 Pysäköintilukituksen vapautus
 - 16 Akkunäyttö
- Pois päältä: Vara-akku, käytetään toisen akun tyhjentäessä.

Vihreä: Akku täynnä.

Oranssi: Akku osittain ladattu.

Punainen: Akku tyhjä tai akku ei asennettuna paikalleen.

- 17 Akku
- 18 Akun lukituksen vapautus
- 19 Harjatala
- 20 Imupalkki
- 21 Vaihtoaharjan vapautuspainike
- 22 Lukitus
- 23 Likavesisäiliön kansi
- 24 Täyttömäärän näyttö

Ensimmäinen käyttöönotto

Kuva 2, katso kansilehti

- Pistä kahvan päässä oleva putki laitteessa olevaan aukkoon.
- Paina lukitsinta ja työnnä kahvaa sisään kunnes se lukkiutuu laitteeseen.
- Suuntaa haarukka laitteessa ja aseta kansi paikalleen kuten mukana olevassa lehtisessä on esitetty.
- Lataa akut.

Käyttö

Tuorevesisäiliön täyttö

Varo

Vaurioitumisvaara. Käytä vain suositeltuja puhdistusaineita. Käytettäessä muita puhdistusaineita käyttäjä on vastuussa käyttöturvallisuudesta ja tapaturmavaarasta.

Käytä vain puhdistusaineita, joissa ei ole liuottimia, suola- eikä fluorivetyhappoa. Noudata pesuaineiden turvallisuusohjeita.

Ohje

Älä käytä voimakkaasti vaahtoavia puhdistusaineita. Noudata annostusohjeita.

Suosittelavat puhdistusaineet:

Käyttö	Puhdistusaine	Annoste-lu
Ylläpitopuhdistusaine alkaalinen	RM 743	0,5 - 2,0%
Ylläpitopuhdistusaine hapan, saniteettialueiden, uima-altaiden jne. kalkkikerrostumien poistamiseen.	RM 738	0,5 - 3,0%
Pyyhintähoitoaine EXTRA	RM 780	0,5 - 2,0%
Lattian peruspuhdistusaine, hapan	RM 751	1,0 - 25%

- Poista tuorevesisäiliö laitteesta.
- Avaa raikasvesisäiliön kansi.
- Täytä vesi-puhdistusaine -sekoituksella. Nesteen maksimilämpötila 50 °C.
- Sulje raikasvesisäiliön kansi.
- Aseta tuorevesisäiliö laitteeseen.

Akkujen asetus paikalleen

Kuva 3, katso kansilehti

- Aseta akut akkulokeroon ja paina sisään vasteeseen asti.

Puhdistus

Varo

Lattiapäälysteen vaurioitusvaara. Pa-hoille likaantumille tarkoitettua puhdistusmenetelmää saa käyttää vain siihen soveltuvilla lattiapinnoilla.

Tyhjästä tuorevesisäiliöstä johtuva kuiva-käynti aiheuttaa tuorevesipumpulle vahingoittumisvaaran. Valvo täyttömäärän näyttöä ja kytke vesipumppu pois päältä tuorevesisäiliön ollessa tyhjä.

Tavalliset likaantumukset

- Aseta imupalkin nostopoljin asentoon "imurointi" (kuva 4 - asento "1/ON", katso kansisivua).
- Vapauta pysäköintilukitus ja käännä kahva taakse.
- Paina painiketta harja-/imukäyttö.
- Käynnistä vesipumppu kytkimellä.
- Liikuta laitetta puhdistettavalla pinnalla.

Pahat likaantumukset

Varo

Lattiapäälysteen vaurioitusvaara. Pa-hoille likaantumille tarkoitettua puhdistusmenetelmää saa käyttää vain siihen soveltuvilla lattiapinnoilla.

- Aseta imupalkin nostopoljin asentoon "ei imurointia" (kuva 4 - asento "0/OFF", katso kansisivu) ja suorita puhdistus kuten tavallisissa likaantumisissa. Puhdistusneste säilyy puhdistettavalla pinnalla ja sillä on aikaa vaikuttaa.
- Aseta imupalkin nostopoljin asentoon "imurointi" ja käsittele puhdistettava pinta uudelleen.

Puhdistuksen lopetus

- Kytke vesipumppu pois päältä.
- Työnnä laitetta vielä jonkin matkaa, jotta loppuvesi imuroituu pois.
- Paina painiketta harja-/imukäyttö.
- Käännä kahva eteen ja lukitse pysäköintiasentoon.

Likavesisäiliön tyhjennys

Ohje

Kun likavesisäiliö on täynnä, uimuri sulkee imukanavan. Imu keskeytetään. Tyhjennä likavesisäiliö.

⚠ Varoitus

Noudata jäteveden käsittelyä koskevia paikallisia määräyksiä.

- Kytke laite pois päältä.
- Suorista laite ja lukitse pysäköintiasentoon.
- Poista tuorevesisäiliö laitteesta.
- Käännä likavesisäiliön kantokahva ylös ja poista likavesisäiliö.
- Kohota lukitusta ja poista likavesisäiliön kansi.
- Kaada likavesi pois.
- Huuhtele sitten likavesisäiliö puhtaalla vedellä.
- Aseta kansi takaisin likavesisäiliön päälle ja lukitse paikalleen.
- Aseta likavesisäiliö laitteeseen.

Raikasvesisäiliön tyhjennys

- Poista tuorevesisäiliö laitteesta.
- Avaa raikasvesisäiliön kansi.
- Kaada puhdistusneste pois.
- Sulje raikasvesisäiliön kansi.
- Aseta tuorevesisäiliö laitteeseen.

Akun vaihto

Kuva 5, katso kansilehti

- Paina vapautuspainiketta ja vedä tyhjentyneet akut akkulokerosta.

Kuva 3, katso kansilehti

- Aseta ladatut akut akkulokeroon ja paina sisään vasteeseen asti.

Kuljetus

Varo

Loukkaantumis- ja vahingoittumisvaaravaara! Huomioi kuljetettaessa laitteen paino.

- Käännä kahva eteen ja lukitse pysäköintiasentoon.
- Käännä kahva alas ja työnnä laitetta tai
- Nosta ja kanno laitetta kantokahvasta.
- Kun kuljetat laitetta ajoneuvoissa, varmista laite liukumisen ja kaatumisen varalta kulloinkin voimassa olevien ohjesääntöjen mukaisesti.

Säilytys

Varo

Loukkaantumis- ja vahingoittumisvaaravaara! Huomioi säilytettäessä laitteen paino.

Tätä laitetta saa säilyttää vain sisätiloissa.

Hoito ja huolto

⚠ Varoitus

Laitteen tahattoman käynnistämisen aiheuttama loukkaantumisvaara.

Akut on poistettava ja laite on kytkettävä pois päältä ennen kaikkia laitteeseen kohdistuvia töitä.

Varo

Ulosvaluva vesi voi vahingoittaa laitetta. Tyhjennä lika- ja tuorevesisäiliö ennen laitteeseen kohdistuvia huoltotöitä.

Huoltokaavio

Työn jälkeen

Varo

Vaurioittumisvaara. Älä ruiskuta laitetta puhtaaksi vedellä äläkä käytä aggressiivisiä puhdistusaineita.

- Tyhjennä likavesisäiliö.
- Puhdista likavesisäiliön ja laitteen väliset tiivisteet.
- Tyhjennä tuorevesisäiliö.
- Laitteen huuhtelu: Täytä tuorevesisäiliö puhtaalla vedellä (ilman puhdistusainetta) ja anna laitteen käydä minuutin ajan harjakastelun ollessa kytkettynä päälle.
- Tyhjennä tuorevesisäiliö.
- Puhdista laite ulkoa kostealla, miedolla pesulipeällä kostutetulla liinalla.
- Puhdista imupalkki, tarkasta sen kuuluneisuus ja vaihda tarvittaessa imupalkki uuteen.
- Tarkasta harjan kuluneisuus, vaihda tarvittaessa uuteen (katso "Huoltotyöt").

Vuosittain

- Anna sähköammattilaisen suorittaa säädösten vaatima turvatarkastus.

Huoltotoimenpiteet

Imupalkin vaihto

Ohje

Imupalkit on kiinnitetty pikaliittimellä laitteeseen ja ne voidaan poistaa yksinkertaisesti vetämällä.

- Aseta imupalkin nostopoljin asentoon "imurointi" (kuva 4 - asento "1/ON", katso kansisivua).
- Poista tuorevesisäiliö.
- Poista likavesisäiliö.
- Aseta laite selälleen.
- Vedä imupalkki alasuuntaan irti.
- Aseta uudet imupalkit sisään ja lukitse ne.

Harjatelan vaihto

- Poista tuorevesisäiliö.
- Poista likavesisäiliö.
- Aseta laite selälleen.
- Paina harjatelan lukituksen vapautinta ja käännä harjatelaa alas ja vedä irti vääntiöstä.
- Pistä uusi harjatela vääntiöön ja nap-sauta vastapuolelta lukitukseen.

Suojaaminen pakkaselta

Jäätymisvaarassa:

- Tyhjennä raikas- ja likavesisäiliö.
- Säilytä laite pakkaselta suojatussa tilassa.

Häiriöt

⚠ **Varoitus**

Laitteen tahattoman käynnistämisen aiheuttama loukkaantumisvaara.

Akut on poistettava ja laite on kytkettävä pois päältä ennen kaikkia laitteeseen kohdistuvia töitä.

Varo

Ulosvaluva vesi voi vahingoittaa laitetta.

Tyhjennä lika- ja tuorevesisäiliö ennen laitteeseen kohdistuvia huoltotöitä.

Häiriöiden sattuessa, joita ei voida poistaa tämän taulukon avulla, on kutsuttava asiakaspalvelu paikalle.

Häiriö	Korjaus
Laitetta ei voida käynnistää	Tarkasta, onko akkulokerossa vähintään yksi riittävästi ladattu akku ja, onko se painettu vasteeseen asti. Akkunäytöt vilkkuvat oranssin värisenä: Tarkasta, estääkö vieras esine harjatelan pyörimistä, poista tarvittaessa esine. Akkunäytöt vilkkuvat vuorotellen oranssin ja punaisen värisinä: Ota yhteys asiakaspalveluun.
Riittämätön vesimäärä	Tarkasta raikasvesitaso, tarvittaessa täydennä säiliö Avaa raikasvesisäiliön kansi. Jos havaitset avattaessa säiliössä olevan alipainetta, puhdista tuorevesisäiliön kannessa oleva tuuletusventtiili. Vedenjakajan puhdistus (katso "Vedenjakajan puhdistus"). Poista tuorevesisäiliö ja tarkasta sihti likaantumisen varalta. Poista ja puhdista sihti tarvittaessa. Vedä raikasvesisäiliön venttiili suodattimiseen irti (kuva 6, katso kansisivu) ja huuhtele haalealla vedellä. Puhdista puhdistuspään sihti.
Tuorevesisäiliöstä tippuu vettä sitä täytettäessä.	Vedä raikasvesisäiliön venttiili suodattimiseen irti (kuva 6, katso kansisivu) ja huuhtele haalealla vedellä.
Riittämätön imuteho	Tyhjennä likavesisäiliö. Lukitse likavesisäiliö laitteeseen. Puhdista likavesisäiliön ja kannen väliset tiivisteet ja tarkasta niiden tiiviys, tarvittaessa vaihda tiivisteet uusiin. Puhdista likavesisäiliön kannen ja laitteen väliset tiivisteet. Ota yhteys asiakaspalveluun, jos tiivisteet ovat vahingoittuneet. Tarkasta, ovatko imupalkit lukkiutuneena puhdistuspään. Imupalkki tukossa, puhdista tarvittaessa. Imupalkki kulunut, vaihda etummainen ja taaimmainen imupalkki keskenään. Jos molemmat imupalkit ovat kuluneet, korvaa ne uusilla imupalkeilla. Tarkasta, ovatko molemmat imuputkiosat kunnollisesti liitettyinä imuputkiliittimeen. Tarkasta, onko puhdistuspään imuputki tai imukanava tukossa, poista tarvittaessa tukkeutuma (katso "Imuputken puhdistus"). Tarkasta, onko säiliöiden takana oleva kaapeli oikein sijoitettu ja, onko mukana toimitettu korkki paikallaan.
Riittämätön puhdistustulos	Tarkasta harjatelan kuluneisuus, vaihda tarvittaessa uuteen.
Harja ei pyöri	Tarkasta, estääkö vieras esine harjatelan pyörimistä, poista tarvittaessa esine.
Narisevaa ääntä, harja ei pyöri	Liukukytkin on lauennut. Kytke laite pois päältä, tarkista/puhdista harjatelä.

Vedenjakajan puhdistus

- Poista harjatela
- Vedä harjatunnelissa oleva vedenjakajalista ulos (kuva 7, katso kansisivu).
- Puhdista juoksevassa vedessä kastelukanava ja vedenjakajalistan aukot.

Imuputken puhdistus

- Poista tuorevesisäiliö laitteesta.
- Käännä likavesisäiliön kantokahva ylös ja poista likavesisäiliö.
- Vedä imuputkiliitin taaksepäin ulos laitteesta ja käännä imuputken molemmat päät esiin (kuva 8, katso kansisivu). Imuputki on katkaistuna ja molemmat päät ovat puhdistettavissa.
- Vedä imupalkki alaspäin irti, puhdistuspään imukanavan voi nyt puhdistaa (kuva 9, katso kansisivu).
- Huuhtelee vedellä imuletku ja imukanava tai poista tukkeutuma tylpällä esineellä vetämällä tai työntämällä.

Tarvikkeet

Tarvikkeet	Kuvaus	Tilausnumero
Telaharja, punainen	Yleisharja kaikille lattiapäällysteille	4.762-428.0
Telaharja, oranssi	Erikoisharja rakenteellisille lattiapinnoille kuten turvalaatoituksille tai saumakohdille	4.762-484.0
Telaharja, valkoinen	Pyhmeä harja aroille lattiapinnoille ja kiillotukseen	4.762-452.0
Telaharja, sininen	Pehmeä harja mattopintojen syväpuhdistukseen	4.762-499.0
Mikrokuitutela	Mikrokuituinen puhdistusharja erityisen suurella puhdistusteholla. Erityisesti hienokivilaatoille.	4.762-453.0
Vara-imuhuuli	Luonnonkumia. Tarvitaan 2 kpl.	4.777-320.0.0
Vara-imuhuuli, öljynkestävä	Tarkoitettu öljy- ja rasvapitoisiin likaantumisiin esimerkiksi keittiössä ja verstaalla. Tarvitaan 2 kpl.	4.777-324.0
Mattojenpuhdistussetti	Tekstiilipintojen syväpuhdistamiseen. Sisältää harjatelan, 2 imupalkkia, 1 litra puhdistusainetiivistettä, 500 ml tahranpoistoinetta.	2.783-005.0
Vara-akku	Suurtehoakku Li-Ion 25,2V 4,5Ah	6.654-284.0
Pikalatauslaite	Akun pikalataus n. 1 tunnissa	6.654-190.0
4-kerta latauslaite	Lataa peräkkäin 4 akkua, kukin n. 1 tunnissa	6.654-204.0

Varaosat

- Vain sellaisten lisävarusteiden ja varaosien käyttö on sallittua, jotka valmistaja on hyväksynyt. Alkuperäiset lisävarusteet ja varaosat takaavat, että laitetta voidaan käyttää turvallisesti ja häiriöttömästi.
- Tärkeimpien osien varaosaluettelo löytyy tämän käyttöohjeen lopusta.
- Saat lisätietoja varaosista osoitteesta www.karcher.fi, osiosta Huolto.

Takuu

Kussakin maassa ovat voimassa valtuuttamamme myyntiorganisaation julkaisemat takuuehdot. Korjaamme takuuajana maksettua lisävarusteissa mahdollisesti ilmenneet häiriöt, mikäli ne ovat aiheutuneet materiaali- ja valmistusvirheistä. Takuuta-pauksessa pyydämme ottamaan yhteyden ostotositteen kanssa jälleenmyyjään tai lähimpään valtuutettuun asiakaspalveluun.

CE-todistus

Vakuutamme, että alla mainitut tuotteet vastaavat suunnittelultaan ja rakenteeltaan sekä valmistustavaltaan EU-direktiivien asianomaisia turvallisuus- ja terveysvaatimuksia. Jos tuotteeseen/tuotteisiin tehdään muutoksia, joista ei ole sovittu kanssamme, tämä vakuutus ei ole enää voimassa.

Tuote: Lattiapuhdistin
Tyyppi: 1.783-xxx

Yksiselitteiset EU-direktiivit
2006/42/EY (+2009/127/EY)
2004/108/EY

Sovelletut harmonisoidut standardit

EN 55014-1: 2006 + A1: 2009
EN 55014-2: 1997 + A2: 2008
EN 60335-1
EN 60335-2-29
EN 60335-2-72
EN 61000-3-2: 2006 + A2: 2009
EN 61000-3-3: 2008
EN 62233: 2008

Sovelletut kansalliset standardit

-

Allekirjoittaneet toimivat yrityksen johton puolesta ja sen valtuuttamina.

H. Jenner
CEO

S. Reiser
Head of Approbation

Dokumentointivaltuutettu:
S. Reiser

Alfred Kärcher GmbH & Co. KG
Alfred-Kärcher-Str. 28 - 40
71364 Winnenden (Germany)
Puh.: +49 7195 14-0
Faksi: +49 7195 14-2212

Winnenden, 2010/09/01

Tekniset tiedot

Teho		
Nimellisjännite	V	25,2
Keskimääräinen tehonotto	W	550
Kotelointiluokka		III
Suojatyyppi		IPX4
Imurointi		
Imuteho, ilmamäärä	l/s	23
Imuteho, alipaine	kPa	12
Puhdistusharja		
Työleveys	mm	300
Harjan halkaisija	mm	60
Harjan kierros-luku	1/min	1270
Mitat ja painot		
Teoreettinen pintateho	m ² /h	200
Raikas-/likavesisäiliön tilavuus	l	4
Pituus x leveys x korkeus	mm	390 x 335 x 1180
Kuljetuspaino	kg	14,5
Kokonaispaino	kg	18,5
Mitatut arvot EN 60335-2-72 mukaisesti		
Käsi-käsivarsi värinäarvo	m/s ²	<2,5
Epävarmuus K	m/s ²	0,2
Äänenpainetaso L _{pA}	dB(A)	69
Epävarmuus K _{pA}	dB(A)	1
Äänitehon taso L _{WA}	dB(A)	84
Epävarmuus K _{WA}	dB(A)	1



Πριν χρησιμοποιήσετε τη συσκευή σας για πρώτη φορά, διαβάστε αυτές τις πρωτότυπες οδηγίες χρήσης, ενεργήστε σύμφωνα με αυτές και κρατήστε τις για μελλοντική χρήση ή για τον επόμενο ιδιοκτήτη.

Πίνακας περιεχομένων

Υποδείξεις ασφαλείας	EL . . . 1
Λειτουργία	EL . . . 1
Χρήση σύμφωνα με τους κανονισμούς	EL . . . 2
Προστασία περιβάλλοντος	EL . . . 2
Στοιχεία χειρισμού	EL . . . 2
Δοκιμαστική λειτουργία	EL . . . 3
Λειτουργία	EL . . . 3
Μεταφορά	EL . . . 5
Αποθήκευση	EL . . . 5
Φροντίδα και συντήρηση	EL . . . 5
Βλάβες	EL . . . 6
Εξαρτήματα	EL . . . 9
Ανταλλακτικά	EL . . . 10
Εγγύηση	EL . . . 10
Δήλωση συμμόρφωσης CE	EL . . . 10
Τεχνικά χαρακτηριστικά	EL . . . 11

Υποδείξεις ασφαλείας

- Πριν από την πρώτη χρήση του μηχανήματος διαβάστε και τηρήστε τις παρούσες οδηγίες λειτουργίας καθώς και το συνημμένο έντυπο υποδείξεων ασφαλείας για μηχανικές σκούπες και μηχανήματα ψεκασμού, 5.956-251.
- Διαβάστε και λάβετε υπόψη τις ξεχωριστές οδηγίες χρήσης του συνοδευτικού φορτιστή.
- Εκτός από τις υποδείξεις στο εγχειρίδιο λειτουργίας, λάβετε παράλληλα υπόψη τους γενικούς κανονισμούς ασφαλείας και πρόληψης ατυχημάτων που προβλέπει ο νομοθέτης.
- Η φόρτιση του συσσωρευτή επιτρέπεται μόνο με τον γνήσιο φορτιστή που συνοδεύει την συσκευή ή με τους εγκεκριμένους από την KARCHER φορτιστές.

⚠ Κίνδυνος

Κίνδυνος τραυματισμού! Αφαιρέστε τους συσσωρευτές πριν από όλες τις εργασίες φροντίδας, συντήρησης και επιδιόρθωσης της συσκευής.

Σύμβολα στο εγχειρίδιο οδηγιών

⚠ Κίνδυνος

Για άμεσα επαπειλούμενο κίνδυνο, ο οποίος μπορεί να οδηγήσει σε σοβαρό τραυματισμό ή θάνατο.

⚠ Προειδοποίηση

Για ενδεχόμενη επικίνδυνη κατάσταση, η οποία μπορεί να οδηγήσει σε σοβαρό τραυματισμό ή θάνατο.

Προσοχή

Για ενδεχόμενη επικίνδυνη κατάσταση, η οποία μπορεί να οδηγήσει σε ελαφρό τραυματισμό ή υλικές βλάβες.

Λειτουργία

Αυτό το λειαντικό μηχάνημα χρησιμοποιείται για τον υγρό καθαρισμό επιπέδων δαπέδων.

Το πλάτος εργασίας των 300 mm και τα δοχεία καθαρού και βρώμικου νερού με χωρητικότητα 4 l επιτρέπουν τον αποτελεσματικό καθαρισμό μικρών επιφανειών.

Οι δύο συσσωρευτές παρέχουν ενέργεια στη συσκευή. Όταν αποφορτίζεται ο πρώτος συσσωρευτής, η συσκευή χρησιμοποιεί το δεύτερο συσσωρευτή.

Υπόδειξη

Ανάλογα με την εκάστοτε εργασία καθαρισμού το μηχάνημα μπορεί να εξοπλιστεί με διάφορα εξαρτήματα. Ζητήστε τον κατάλογό μας ή επισκεφθείτε μας στο διαδίκτυο στη διεύθυνση www.Kaercher.com.

Χρήση σύμφωνα με τους κανονισμούς

Χρησιμοποιείτε αυτή τη συσκευή αποκλειστικά και μόνο σύμφωνα με τα στοιχεία σ' αυτές τις οδηγίες χειρισμού.

- Η συσκευή επιτρέπεται να χρησιμοποιείται μόνον για τον καθαρισμό σκληρών επιφανειών μη ευαίσθητων στην υγρασία ή στο γυάλισμα.
Η θερμοκρασία χρήσης κυμαίνεται μεταξύ +5°C και +40°C.
- Η συσκευή δεν είναι κατάλληλη για τον καθαρισμό παγωμένων δαπέδων (π.χ. ψυγείων).
- Η συσκευή επιτρέπεται να εξοπλίζεται μόνον με γνήσια εξαρτήματα και ανταλλακτικά.
- Η συσκευή έχει κατασκευαστεί για τον καθαρισμό δαπέδων εσωτερικών χώρων ή αντίστοιχα υποστεγασμένων επιφανειών.
- Η συσκευή δεν προορίζεται για τον καθαρισμό δημοσίων δρόμων.
- Η συσκευή δεν είναι κατάλληλη για χρήση σε χώρους, όπου υφίσταται κίνδυνος έκρηξης.

Προστασία περιβάλλοντος



Τα υλικά συσκευασίας είναι ανακυκλώσιμα. Μην πετάτε τις συσκευασίες στα οικιακά απορρίμματα, αλλά σε ειδικό σύστημα επαναχρησιμοποίησης.



Οι παλιές συσκευές περιέχουν χρήσιμα ανακυκλώσιμα υλικά, τα οποία θα πρέπει να παραδίδονται προς επαναχρησιμοποίηση. Οι μπαταρίες και οι συσσωρευτές περιέχουν υλικά, τα οποία δεν επιτρέπεται να καταλήξουν στο περιβάλλον. Για τον λόγο αυτόν, διαθέστε τις άχρηστες συσκευές, τις μπαταρίες και τους συσσωρευτές μέσω του κατάλληλου συστήματος διαχείρισης απορριμμάτων.

Υποδείξεις για τα συστατικά (REACH)

Ενημερωμένες πληροφορίες για τα συστατικά μπορείτε να βρείτε στη διεύθυνση:

<http://www.karcher.de/de/unternehmen/umweltschutz/REACH.htm>

Στοιχεία χειρισμού

Εικόνα 1, βλ. διπλωμένη σελίδα

- 1 Λαβή
- 2 Διακόπτης αντλίας νερού
- 3 Επαφές λειτουργίας βουρτσών/αναρρόφησης
- 4 Λαβή μεταφοράς
- 5 Λαβή μεταφοράς δεξαμενής βρώμικου νερού
- 6 Δοχείο βρώμικου νερού
- 7 Δοχείο καθαρού νερού
- 8 Σφράγισμα δοχείου καθαρού νερού
- 9 Σίτα
- 10 Θήκη συσσωρευτή
- 11 Κεφαλή καθαρισμού
- 12 Πεντάλ ανύψωσης ράβδου αναρρόφησης
- 13 Σωλήνας αναρρόφησης
- 14 Σύνδεση σωλήνα αναρρόφησης
- 15 Απασφάλιση θέσης στάθμευσης
- 16 Ένδειξη συσσωρευτών
Off: Εφεδρικός συσσωρευτής, χρησιμοποιείται όταν είναι αποφορτισμένος ο άλλος συσσωρευτής.
Πράσινο: Φορτισμένος συσσωρευτής.
Πορτοκαλί: Μερικώς φορτισμένος συσσωρευτής.
Κόκκινο: Αποφορτισμένος ή ανύπαρκτος συσσωρευτής.
- 17 Συσσωρευτής
- 18 Απασφάλιση, συσσωρευτής
- 19 Κύλινδρος βούρτσας
- 20 Ράβδος αναρρόφησης
- 21 Πλήκτρο απασφάλισης, αλλαγή βούρτσας
- 22 Μάνταλο
- 23 Κάλυμμα δοχείου βρώμικου νερού
- 24 Ένδειξη στάθμης πλήρωσης

Δοκιμαστική λειτουργία

Εικόνα 2, βλ. διπλωμένη σελίδα

- ➔ Εισάγετε το σωλήνα από το άκρο της λαβής στο άνοιγμα της συσκευής.
- ➔ Πιέστε τα άγκιστρα και ωθήστε τη λαβή, ώσπου να κλειδώσει μέσα στη συσκευή.
- ➔ Ευθυγραμμίστε το καλώδιο στη συσκευή και τοποθετήστε το καπάκι, όπως απεικονίζεται στο συννημμένο φύλλο.
- ➔ Φορτίστε τους συσσωρευτές.

Λειτουργία

Πλήρωση της δεξαμενής φρέσκου νερού

Προσοχή

Κίνδυνος βλάβης. Χρησιμοποιείτε μόνον τα συνιστώμενα απορρυπαντικά. Για άλλα απορρυπαντικά την ευθύνη για τον αυξημένο κίνδυνο από άποψη ασφάλειας λειτουργίας, ατυχήματος και μειωμένης διάρκειας ζωής της συσκευής φέρει ο χρήστης. Χρησιμοποιείτε μόνον απορρυπαντικά ελεύθερα από διαλύτες, υδροχλωρικό και υδροφθορικό οξύ.

Λάβετε υπόψη τις υποδείξεις ασφαλείας στο απορρυπαντικό.

Υπόδειξη

Μην χρησιμοποιείτε απορρυπαντικά που αφρίζουν πολύ. Λάβετε υπόψη τις υποδείξεις δοσολογίας.

Προτεινόμενα απορρυπαντικά:

Χρήση	Απορρυπαντικό	Δοσολογία
Καθαριστικό συντήρησης αλκαλικό	RM 743	0,5 - 2,0%
Καθαριστικό συντήρησης όξινο, για χώρους με είδη υγιεινής, πισίνες κτλ. Αφαιρεί τα άλατα.	RM 738	0,5 - 3,0%
Προϊόν καθαρισμού και περιποίησης EXTRA	RM 780	0,5 - 2,0%
Προϊόν γενικού καθαρισμού δαπέδου, όξινο	RM 751	1,0 - 25%

- ➔ Αφαιρέστε τη δεξαμενή φρέσκου νερού από τη συσκευή.
- ➔ Ανοίξτε το κάλυμμα του δοχείου καθαρού νερού.
- ➔ Γεμίστε με μείγμα νερού και απορρυπαντικού. Μέγιστη θερμοκρασία υγρού 50 °C.
- ➔ Κλείστε το κάλυμμα του δοχείου καθαρού νερού.
- ➔ Τοποθετήστε τη δεξαμενή φρέσκου νερού στη συσκευή.

Τοποθέτηση συσσωρευτών

Εικόνα 3, βλ. διπλωμένη σελίδα

- ➔ Τοποθετήστε τους συσσωρευτές στη θήκη τους και σπρώξτε τους ως το τέρμα.

Καθαρισμός

Προσοχή

Κίνδυνος καταστροφής της επίστρωσης δαπέδου. Η μέθοδος καθαρισμού επίμονων ρύπων πρέπει να χρησιμοποιείται μόνο στα κατάλληλα για το σκοπό αυτό δάπεδα. Κίνδυνος βλάβης στην αντλία φρέσκου νερού από ξηρή λειτουργία λόγω κενής δεξαμενής φρέσκου νερού. Παρακολουθείτε την ένδειξη στάθμης πλήρωσης και απενεργοποιήστε το διακόπτη της αντλίας νερού, όταν αδειάσει η δεξαμενή φρέσκου νερού.

Μέτριας έντασης ρύποι

- ➔ Μεταφέρετε το πεντάλ ανύψωσης της ράβδου αναρρόφησης στη θέση "αναρρόφησης" (εικόνα 4 - θέση "1/ON", ανατρέξτε στο εξώφυλλο).
- ➔ Πιέστε τη διάταξη απασφάλισης της θέσης στάθμευσης και μετακινήστε τη λαβή προς τα πίσω.
- ➔ Πιέστε τον επαφέα λειτουργίας βουρτσών/αναρρόφησης.
- ➔ Ενεργοποιήστε το διακόπτη της αντλίας νερού.
- ➔ Κινήστε τη συσκευή πάνω στην υπό καθαρισμό επιφάνεια.

Επίμονοι ρύποι

Προσοχή

Κίνδυνος καταστροφής της επίστρωσης δαπέδου. Η μέθοδος καθαρισμού επίμονων ρύπων πρέπει να χρησιμοποιείται μόνο στα κατάλληλα για το σκοπό αυτό δάπεδα.

- ➔ Ρυθμίστε το πεντάλ ανύψωσης της ράβδου αναρρόφησης στη θέση "μη αναρρόφησης" (εικόνα 4 - θέση "0/OFF", ανατρέξτε στο εξώφυλλο) και εκτελέστε τον καθαρισμό, όπως και για τους μέτριας έντασης ρύπους. Το υγρό καθαρισμού παραμένει στην υπό καθαρισμό επιφάνεια για αρκετό χρόνο ώστε να δράσει.
- ➔ Ρυθμίστε το πεντάλ ανύψωσης της ράβδου αναρρόφησης στη θέση "αναρρόφησης" και περάστε ξανά την υπό καθαρισμό επιφάνεια με τη συσκευή.

Ολοκλήρωση του καθαρισμού

- ➔ Απενεργοποιήστε το διακόπτη της αντλίας νερού.
- ➔ Κινήστε για μια μικρή απόσταση τη συσκευή, ώστε να αναρροφήσει το νερό που απομένει.
- ➔ Πιέστε τον επαφέα λειτουργίας βουρτσών/αναρρόφησης.
- ➔ Μετακινήστε τη λαβή προς τα εμπρός και κλειδώστε την στη θέση στάθμευσης.

Εκκένωση της δεξαμενής βρώμικου νερού

Υπόδειξη

Όταν γεμίζει η δεξαμενή βρώμικου νερού, ο πλωτήρας κλείνει το κανάλι αναρρόφησης. Η αναρρόφηση διακόπτεται. Αδειάστε τη δεξαμενή βρώμικου νερού.

⚠ Προειδοποίηση

Δώστε προσοχή στις τοπικές προδιαγραφές για την επεξεργασία λυμάτων.

- ➔ Απενεργοποιήστε τη συσκευή.
- ➔ Στήστε όρθια τη συσκευή και κλειδώστε την στη θέση στάθμευσης.
- ➔ Αφαιρέστε τη δεξαμενή φρέσκου νερού από τη συσκευή.
- ➔ Μετακινήστε προς τα κάτω τη λαβή μεταφοράς της δεξαμενής βρώμικου νερού και αφαιρέστε τη δεξαμενή βρώμικου νερού.
- ➔ Ανασηκώστε το σφράγιστρο και αφαιρέστε το καπάκι της δεξαμενής βρώμικου νερού.
- ➔ Αδειάστε το βρώμικο νερό.
- ➔ Στη συνέχεια ξεπλύνετε το δοχείο βρώμικου νερού με καθαρό νερό.
- ➔ Τοποθετήστε το καπάκι στη δεξαμενή βρώμικου νερού και κλειδώστε το.
- ➔ Τοποθετήστε τη δεξαμενή βρώμικου νερού στη συσκευή.

Εκκένωση της δεξαμενής φρέσκου νερού

- ➔ Αφαιρέστε τη δεξαμενή φρέσκου νερού από τη συσκευή.
- ➔ Ανοίξτε το κάλυμμα του δοχείου καθαρού νερού.
- ➔ Αδειάστε το υγρό καθαρισμού.
- ➔ Κλείστε το κάλυμμα του δοχείου καθαρού νερού.
- ➔ Τοποθετήστε τη δεξαμενή φρέσκου νερού στη συσκευή.

Αντικατάσταση συσσωρευτή

Εικόνα 5, βλ. διπλωμένη σελίδα

→ Πιέστε το μάνταλο και τραβήξτε τον αποφορτισμένο συσσωρευτή από τη θήκη.

Εικόνα 3, βλ. διπλωμένη σελίδα

→ Τοποθετήστε τους φορτισμένους συσσωρευτές στη θήκη τους και σπρώξτε τους ως το τέρμα.

Μεταφορά

Προσοχή

Κίνδυνος τραυματισμού και βλάβης! Κατά τη μεταφορά λάβετε υπόψη το βάρος της συσκευής.

→ Μετακινήστε τη λαβή προς τα εμπρός και κλειδώστε την στη θέση στάθμευσης.

→ Μετακινήστε τη λαβή προς τα πίσω και ωθήστε τη συσκευή

ή

→ Σηκώστε και μεταφέρετε τη συσκευή από τη λαβή μεταφοράς.

→ Κατά τη μεταφορά με οχήματα, ασφαλίστε τη συσκευή έναντι ενδεχόμενης ολίσθησης και ανατροπής, σύμφωνα με τις εκάστοτε ισχύουσες κατευθυντήριες οδηγίες.

Αποθήκευση

Προσοχή

Κίνδυνος τραυματισμού και βλάβης! Κατά την αποθήκευση λάβετε υπόψη το βάρος της συσκευής.

Η συσκευή αυτή μπορεί να αποθηκεύεται μόνο σε εσωτερικούς χώρους.

Φροντίδα και συντήρηση

⚠ Προειδοποίηση

Κίνδυνος τραυματισμού από την ακούσια ενεργοποίηση της συσκευής.

Πριν από όλες τις εργασίες στη συσκευή, απενεργοποιήστε τη συσκευή και αφαιρέστε τους συσσωρευτές.

Προσοχή

Κίνδυνος βλάβης στη συσκευή λόγω του εξερχόμενου νερού. Αδειάζετε το βρώμικο και το φρέσκο νερό πριν από τις εργασίες συντήρησης στη συσκευή.

Πρόγραμμα συντήρησης

Μετά την εργασία

Προσοχή

Κίνδυνος βλάβης. Μην ψεκάζετε τη συσκευή με νερό και μην χρησιμοποιείτε ισχυρά απορρυπαντικά.

→ Αδειάστε το δοχείο βρώμικου νερού.

→ Καθαρίστε τα στεγανοποιητικά παρεμβύσματα ανάμεσα στη δεξαμενή βρώμικου νερού και στη συσκευή.

→ Αδειάστε τη δεξαμενή φρέσκου νερού.

→ Ξέπλυμα της συσκευής: Γεμίστε τη δεξαμενή φρέσκου νερού με καθαρό νερό (χωρίς απορρυπαντικό) και αφήστε τη συσκευή να λειτουργήσει για ένα λεπτό με ενεργοποιημένο το σύστημα τροφδοσίας νερού των βουρτσών.

→ Αδειάστε τη δεξαμενή φρέσκου νερού.

→ Καθαρίζετε εξωτερικά το μηχάνημα με πανί βρεγμένο σε διάλυμα ήπιου απορρυπαντικού.

→ Καθαρίστε τη ράβδο αναρρόφησης, ελέγξτε την για φθορές και αντικαταστήστε την κατά περίπτωση (ανατρέξτε στις "Εργασίες συντήρησης").

→ Ελέγξτε τη βούρτσα για τυχόν φθορές και αντικαταστήστε την κατά περίπτωση (ανατρέξτε στις "Εργασίες συντήρησης").

Ετησίως

→ Αναθέστε σε ηλεκτρολόγο την εκτέλεση του επιβεβλημένου ελέγχου ασφαλείας.

Εργασίες συντήρησης

Αντικατάσταση της ράβδου αναρρόφησης

Υπόδειξη

Οι ράβδοι αναρρόφησης είναι στερεωμένες στη συσκευή με μια κουμπωτή σύνδεση και μπορείτε να απλά να τις τραβήξετε.

- Μεταφέρετε το πεντάλ ανύψωσης της ράβδου αναρρόφησης στη θέση "αναρρόφησης" (εικόνα 4 - θέση "1/ON", ανατρέξτε στο εξώφυλλο).
- Αφαιρέστε τη δεξαμενή φρέσκου νερού.
- Αφαιρέστε τη δεξαμενή βρώμικου νερού.
- Τοποθετήστε τη συσκευή στην οπίσθια πλευρά.
- Τραβήξτε προς τα κάτω και αφαιρέστε τη ράβδο αναρρόφησης.
- Τοποθετήστε και ασφαλίστε τη νέα ράβδο αναρρόφησης.

Αντικατάσταση κυλίνδρων βουρτσών

- Αφαιρέστε τη δεξαμενή φρέσκου νερού.
- Αφαιρέστε τη δεξαμενή βρώμικου νερού.
- Τοποθετήστε τη συσκευή στην οπίσθια πλευρά.
- Πιέστε το κουμπί απασφάλισης της κυλινδρικής βούρτσας και μετακινήστε προς τα κάτω την κυλινδρική βούρτσα αφαιρώντας την από τον υποδοχέα.
- Εισάγετε τη νέα κυλινδρική βούρτσα στον υποδοχέα και ασφαλίστε την από την αντίθετη πλευρά.

Αντιπαγετική προστασία

Σε περίπτωση κινδύνου από παγετό:

- Αδειάστε το δοχείο καθαρού και το δοχείο ακάθαρτου νερού.
- Σταθμεύστε το μηχάνημα σε χώρο προστατευμένο από τον παγετό.

⚠ Προειδοποίηση

Κίνδυνος τραυματισμού από την ακούσια ενεργοποίηση της συσκευής.

Πριν από όλες τις εργασίες στη συσκευή, απενεργοποιήστε τη συσκευή και αφαιρέστε τους συσσωρευτές.

Προσοχή

Κίνδυνος βλάβης στη συσκευή λόγω του εξερχόμενου νερού. Αδειάζετε το βρώμικο και το φρέσκο νερό πριν από τις εργασίες συντήρησης στη συσκευή.

Σε περίπτωση βλαβών, οι οποίες δεν μπορούν να αντιμετωπιστούν με τη βοήθεια αυτού του πίνακα, καλέστε την υπηρεσία τεχνικής εξυπηρέτησης πελατών.

Βλάβη	Αντιμετώπιση
Η συσκευή δεν ξεκινά	Ελέγξτε, εάν υπάρχει τουλάχιστον ένας επαρκώς φορτισμένος συσσωρευτής στη θήκη κι εάν είναι τοποθετημένος στο τέρμα. Η ένδειξη συσσωρευτή αναβοσβήνει με πορτοκαλί χρώμα: Ελέγξτε εάν κάποιο ξένο σώμα μπλοκάρει την κυλινδρική βούρτσα και απομακρύνετε το εάν υπάρχει. Η ένδειξη συσσωρευτή αναβοσβήνει με πορτοκαλί και κόκκινο εναλλάξ: Απευθυνθείτε στην υπηρεσία τεχνικής εξυπηρέτησης πελατών.
Ανεπαρκής ποσότητα νερού	Ελέγξτε τη στάθμη του καθαρού νερού, συμπληρώστε εάν είναι απαραίτητο. Ανοίξτε το πώμα της δεξαμενής φρέσκου νερού. Εάν διαπιστώσετε υποπίεση κατά το άνοιγμα, καθαρίστε τη βαλβίδα εξαερισμού στο πώμα της δεξαμενής φρέσκου νερού. Καθαρίστε το διανεμητή νερού (ανατρέξτε στον "Καθαρισμό του διανεμητή νερού"). Αφαιρέστε τη δεξαμενή φρέσκου νερού και ελέγξτε τη σήτα για ρύπους. Εάν είναι απαραίτητο, αφαιρέστε και καθαρίστε τη σήτα. Τραβήξτε και αφαιρέστε τη βαλβίδα με το φίλτρο της δεξαμενής φρέσκου νερού (εικόνα 6, ανατρέξτε στο εξώφυλλο) και ξεπλύνετε την με χλιαρό νερό. Καθαρίστε τη σήτα στην κεφαλή καθαρισμού.
Η δεξαμενή φρέσκου νερού στάζει κατά τη συμπλήρωση με νερό	Τραβήξτε και αφαιρέστε τη βαλβίδα με το φίλτρο της δεξαμενής φρέσκου νερού (εικόνα 6, ανατρέξτε στο εξώφυλλο) και ξεπλύνετε την με χλιαρό νερό.
Ανεπαρκής αναρροφητική ισχύς	Αδειάστε το δοχείο βρώμικου νερού. Ασφαλίστε τη δεξαμενή βρώμικου νερού στη συσκευή. Ελέγχετε τις τσιμούχες μεταξύ του δοχείου βρώμικου νερού και του καπακιού σχετικά με στεγανότητα, και, αν χρειάζεται, τις αλλάζετε. Ελέγξτε τα στεγανοποιητικά παρεμβύσματα ανάμεσα στο καπάκι της δεξαμενής βρώμικου νερού και στη συσκευή. Εάν τα στεγανοποιητικά παρεμβύσματα παρουσιάζουν βλάβη, απευθυνθείτε στην υπηρεσία εξυπηρέτησης πελατών. Ελέγξτε εάν οι ράβδοι αναρρόφησης έχουν κλειδώσει στην κεφαλή καθαρισμού. Φραγή της ράβδου αναρρόφησης, καθαρίστε την. Σφραγίστε τις ράβδους ράβδους αναρρόφησης και αντικαταστήστε την πρόσθια με την οπίσθια ράβδο και το αντίστροφο. Εάν οι δύο ράβδοι αναρρόφησης είναι σφραγισμένες, χρησιμοποιήστε νέες ράβδους. Ελέγξτε εάν και τα δύο τμήματα του σωλήνα αναρρόφησης είναι σωστά συνδεδεμένα με τη σύνδεση του σωλήνα αναρρόφησης. Ελέγξτε το σωλήνα αναρρόφησης και το κανάλι αναρρόφησης της κεφαλής καθαρισμού για εμπλοκές και αντιμετωπίστε τις ενδεχόμενες εμπλοκές (ανατρέξτε στον "Καθαρισμό του σωλήνα αναρρόφησης"). Ελέγξτε, εάν το καλώδιο πίσω από τις δεξαμενές είναι τεντωμένο και εάν είναι τοποθετημένο το συνοδευτικό καπάκι.
Μη ικανοποιητικό αποτέλεσμα καθαρισμού	Ελέγξτε την κυλινδρική βούρτσα για τυχόν φθορές και αντικαταστήστε την, εάν είναι αναγκαίο.
Η βούρτσα δεν περιστρέφεται	Ελέγξτε εάν κάποιο ξένο σώμα μπλοκάρει την κυλινδρική βούρτσα και απομακρύνετε το εάν υπάρχει.
Ήχος εκφύσησης, η βούρτσα δεν περιστρέφεται	Ενεργοποιήθηκε ο συρόμενος σύνδεσμος. Απενεργοποιήστε τη συσκευή και ελέγξτε/καθαρίστε την κυλινδρική βούρτσα.

Καθαρισμός του διανεμητή νερού

- Αφαιρέστε την κυλινδρική βούρτσα.
- Τραβήξτε και αφαιρέστε τη ράβδο του διανεμητή νερού από τη σήραγγα της βούρτσας (εικόνα 7, ανατρέξτε στο εξώφυλλο).
- Καθαρίστε το κανάλι τροφοδοσίας νερού και τα ανοίγματα της λωρίδας διανεμητή νερού κάτω από τρεχούμενου νερό.

Καθαρισμός του σωλήνα αναρρόφησης

- Αφαιρέστε τη δεξαμενή φρέσκου νερού από τη συσκευή.
- Μετακινήστε προς τα κάτω τη λαβή μεταφοράς της δεξαμενής βρώμικου νερού και αφαιρέστε τη δεξαμενή βρώμικου νερού.
- Τραβήξτε προς τα πίσω και αφαιρέστε το σωλήνα αναρρόφησης από τη συσκευή και περιστρέψτε τα δύο άκρα του σωλήνα αναρρόφησης για να αποσπαστούν (εικόνα 8, ανατρέξτε στο εξώφυλλο).
Ο σωλήνας αναρρόφησης κόβεται και τα δύο άκρα είναι προσβάσιμα για τον καθαρισμό.
- Τραβήξτε προς τα κάτω και αφαιρέστε τη ράβδο αναρρόφησης, ώστε να είναι προσβάσιμο για τον καθαρισμό το κανάλι αναρρόφησης της κεφαλής καθαρισμού (εικόνα 9, ανατρέξτε στο εξώφυλλο).
- Ξεπλύνετε τον ελαστικό σωλήνα και το κανάλι αναρρόφησης με νερό ή αντιμετωπίστε τις εμπλοκές τραβώντας ή πιέζοντας με ένα αμβλύ αντικείμενο.

Εξαρτήματα

Εξαρτήματα	Περιγραφή	Κωδικός παραγωγής
Κυλινδρική βούρτσα, κόκκινη	Βούρτσα γενικής χρήσης για όλες τις επιστρώσεις δαπέδου	4.762-428.0
Κυλινδρική βούρτσα, πορτοκαλί	Ειδική βούρτσα για ανάγλυφα δάπεδα, όπως πλακίδια ασφαλείας ή αρμούς	4.762-484.0
Κυλινδρική βούρτσα, λευκή	Μαλακή βούρτσα για ευαίσθητα δάπεδα και γυάλισμα	4.762-452.0
Κυλινδρική βούρτσα, μπλε	Μαλακή βούρτσα για βαθύ καθαρισμό χαλιών	4.762-499.0
Κύλινδρος μικροϊνών	Βούρτσα καθαρισμού από μικροΐνες με ιδιαίτερα υψηλή καθαριστική απόδοση. Ιδιαίτερα κατάλληλο για πλακίδια από λεπτή πέτρα.	4.762-453.0
Ανταλλακτικό χείλος αναρρόφησης	Από φυσικό καουτσούκ. Απαιτούνται 2 τεμάχια.	4.777-320.0.0
Ανταλλακτικό χείλος αναρρόφησης, ανθεκτικό στα λάδια	Για λιπαρούς ρύπους, για παράδειγμα σε κουζίνες και συνεργεία. Απαιτούνται 2 τεμάχια.	4.777-324.0
Σετ καθαρισμού χαλιών	Βαθύς καθαρισμός υφασμάτων επιφανειών. Αποτελείται από κυλινδρική βούρτσα, 2 ράβδους αναρρόφησης, 1 λίτρο συμπυκνωμένο απορρυπαντικό, 500 ml καθαριστικό λεκέδων	2.783-005.0
Ανταλλακτική μπαταρία	Μπαταρία υψηλής απόδοσης ιόντων λιθίου 25,2V 4,5Ah	6.654-284.0
Ταχυφορτιστής	Ταχεία φόρτιση της μπαταρίας σε περ. μία ώρα	6.654-190.0
4πλος φορτιστής	Φορτίζει διαδοχικά 4 μπαταρίες σε περ. μία ώρα έκαστη	6.654-204.0

Ανταλλακτικά

- Επιτρέπεται να χρησιμοποιούνται μόνο εξαρτήματα και ανταλλακτικά, τα οποία έχουν την έγκριση του κατασκευαστή. Τα γνήσια αξεσουάρ και ανταλλακτικά παρέχουν την εγγύηση της ασφαλούς και άψογης λειτουργίας της μηχανής.
- Μία επιλογή των ανταλλακτικών που χρειάζονται συχνότερα θα βρείτε στο τέλος των οδηγιών χρήσης.
- Περισσότερες πληροφορίες σχετικά με τα ανταλλακτικά μπορείτε να λάβετε στη διεύθυνση www.kaercher.com, τομέας Εξυπηρέτησης.

Εγγύηση

Σε κάθε χώρα ισχύουν οι όροι εγγύησης που εκδόθηκαν από την αρμόδια αντιπροσωπεία μας. Αναλαμβάνουμε τη δωρεάν αποκατάσταση οποιασδήποτε βλάβης στη συσκευή σας, εφόσον οφείλεται σε αστοχία υλικού ή κατασκευής, εντός της προθεσμίας που ορίζεται στην εγγύηση. Σε περίπτωση που επιθυμείτε να κάνετε χρήση της εγγύησης, παρακαλούμε απευθυνθείτε με την απόδειξη αγοράς στο κατάστημα από το οποίο προμηθευτήκατε τη συσκευή ή στην πλησιέστερη εξουσιοδοτημένη υπηρεσία τεχνικής εξυπηρέτησης πελατών μας.

Δήλωση συμμόρφωσης CE

Δια της παρούσης δηλώνουμε ότι το μηχάνημα που χαρακτηρίζεται παρακάτω, με βάση τη σχεδίαση και την κατασκευή του, υπό τη μορφή που διατίθεται στην αγορά, πληροί στις σχετικές βασικές απαιτήσεις ασφαλείας και υγιεινής των οδηγιών της ΕΚ. Η παρούσα δήλωση παύει να ισχύει σε περίπτωση τροποποιήσεων του μηχανήματος χωρίς προηγούμενη συνεννόηση μαζί μας.

Προϊόν: Συσκευή καθαρισμού δαπέδων

Τύπος: 1.783-xxx

Σχετικές οδηγίες των Ε.Κ.

2006/42/ΕΚ (+2009/127/ΕΚ)

2004/108/ΕΚ

Εφαρμοσθέντα εναρμονισμένα πρότυπα

EN 55014-1: 2006 + A1: 2009

EN 55014-2: 1997 + A2: 2008

EN 60335-1

EN 60335-2-29

EN 60335-2-72

EN 61000-3-2: 2006 + A2: 2009

EN 61000-3-3: 2008

EN 62233: 2008

Εφαρμοσθέντα εθνικά πρότυπα

-

Οι υπογράφωντες ενεργούν κατ' εντολή του και με εξουσιοδότηση της διεύθυνσης της επιχείρησης.

H. Jenner
CEO

S. Reiser
Head of Approbation

Υπεύθυνος τεκμηρίωσης:
S. Reiser

Alfred Karcher GmbH & Co. KG
Alfred-Karcher-Str. 28 - 40
71364 Winnenden (Germany)
Τηλ.: +49 7195 14-0
Φαξ: +49 7195 14-2212

Winnenden, 2010/09/01

Τεχνικά χαρακτηριστικά

Ισχύς		
Ονομαστική τάση	V	25,2
Μέση ισχύς εισόδου	W	550
Κατηγορία προστασίας		III
Είδος προστασίας		IPX4
Αναρρόφηση		
Απόδοση αναρρόφησης, ποσότητα αέρα	l/s	23
Απόδοση αναρρόφησης, υποπίεση	kPa	12
Βούρτσα καθαρισμού		
Εύρος εργασίας	mm	300
Διάμετρος βουρτσών	mm	60
Ταχύτητα περιστροφής βουρτσών	1/min	1270
Διαστάσεις και βάρη		
Θεωρητική επιφανειακή απόδοση	m ² /h	200
Όγκος δοχείου καθαρού/βρώμικου νερού	l	4
Μήκος x Πλάτος x Ύψος	mm	390 x 335 x 1180
Βάρος μεταφοράς	kg	14,5
Συνολικό βάρος	kg	18,5
Μετρούμενες τιμές κατά EN 60335-2-72		
Κραδασμοί στο χέρι/ στο βραχίονα	m/s ²	<2,5
Αβεβαιότητα K	m/s ²	0,2
Επιτρεπόμενη στάθμη ηχητικής ισχύος L _{pA}	dB (A)	69
Αβεβαιότητα K _{pA}	dB (A)	1
Επιτρεπόμενη στάθμη ηχητικής ισχύος L _{WA}	dB (A)	84
Αβεβαιότητα K _{WA}	dB (A)	1



Cihazın ilk kullanımından önce bu orijinal kullanma kılavuzunu okuyun, bu kılavuza göre davranın ve daha sonra kullanım veya cihazın sonraki sahiplerine vermek için bu kılavuzu saklayın.

İçindekiler

Güvenlik uyarıları	TR . . . 1
Fonksiyon	TR . . . 1
Kurallara uygun kullanım	TR . . . 1
Çevre koruma	TR . . . 2
Kumanda elemanları	TR . . . 2
İlk çalıştırma	TR . . . 2
Çalıştırma	TR . . . 2
Taşıma	TR . . . 4
Depolama	TR . . . 4
Koruma ve Bakım	TR . . . 4
Arızalar	TR . . . 5
Aksesuar	TR . . . 7
Yedek parçalar	TR . . . 8
Garanti	TR . . . 8
CE Beyanı	TR . . . 8
Teknik Bilgiler	TR . . . 9

Güvenlik uyarıları

- Cihazı kullanmaya başlamadan önce, bu kullanım kılavuzu ve ekteki 5.956.251 numaralı fırçalı temizlik ve püskürtmeli çıkartma cihazlarının güvenlik uyarıları broşürünü okuyun.
- Birlikte verilen şarj cihazının kullanım kılavuzunu okuyun ve kılavuza uyun.
- Kullanım kılavuzundaki uyarıların yanında, yerel yönetimin belirlediği güvenlik ve kaza önleme talimatları dikkate alınmalıdır.
- Sadece birlikte teslim edilen orijinal şarj cihazı ya da KÄRCHER tarafından onaylanmış şarj cihazlarıyla akülerin şarj edilmesine izin verilmiştir.

⚠ Tehlike

Yaralanma tehlikesi! Cihazdaki tüm temizlik, bakım ve onarım çalışmalarından önce aküleri çıkartın.

Kullanım kılavuzundaki semboller

⚠ Tehlike

Ağır bedensel yaralanmalar ya da ölüme neden olan direkt bir tehlike için.

⚠ Uyarı

Ağır bedensel yaralanmalar ya da ölüme neden olabilecek olası tehlikeli bir durum için.

Dikkat

Hafif bedensel yaralanmalar ya da maddi hasarlara neden olabilecek olası tehlikeli bir durum için.

Fonksiyon

Bu aşındırıcı süpürge makinesi, düz zeminlerin sulu temizliği için kullanılır.

300 mm çalışma genişliği ve 4'er litre hacimli temiz ve kirli su depoları küçük yüzeylerin etkin bir şekilde temizlenmesine olanak sağlar.

Enerji beslemesi iki akü üzerinden gerçekleşir. Birinci akü boşalınca cihaz ikinci aküye geçer.

Not

Temizlik görevine uygun olarak cihaz çeşitli aksesuarlarla donatılabilir. Katalogumuza başvurun ya da İnternet'te www.kaercher.com adresi altında bizi ziyaret edin.

Kurallara uygun kullanım

Bu cihazı sadece bu kullanım kılavuzundaki bilgilere uygun olarak kullanın.



- Cihaz, sadece rutubete ve parlatma işlemlerine karşı duyarlı olmayan sert zeminlerin temizlenmesi için kullanılmalıdır.

Kullanım sıcaklığı aralığı +5V ve +40C arasındadır.

- Cihaz, donmuş zeminlerin (Örn; soğuk hava depoları) temizlenmesi için uygun değildir.
- Cihaz, sadece orijinal aksesuarı ve yedek parçalarıyla donatılabilir.
- Cihaz, iç bölümlerdeki zeminler ya da kapalı yüzeylerin temizlenmesi için geliştirilmiştir.

- Cihaz, halka açık trafik yollarının temizlenmesi için üretilmemiştir.
- Cihaz, patlama tehlikesi bulunan ortamlarda kullanım için uygun değildir.

Çevre koruma

	<p>Ambalaj malzemeleri geri dönüştürülebilir. Ambalaj malzemelerini evinizin çöpüne atmak yerine lütfen tekrar kullanılabilircekleri yerlere gönderin.</p>
	<p>Eski cihazlarda, yeniden değerlendirme işlemine tabi tutulması gereken değerli geri dönüşüm malzemeleri bulunmaktadır. Piller ve aküler çevreye yayılması gereken, zararlı maddeler içerir. Bu nedenle eski cihazlar, piller ve aküleri lütfen uygun toplama sistemleri aracılığıyla imha edin.</p>

İçindekiler hakkında uyarılar (REACH)
İçindekiler hakkında ayrıntılı bilgileri bulabileceğiniz adres:

<http://www.karcher.de/de/unternehmen/umweltschutz/REACH.htm>

Kumanda elemanları

Resim 1, Bkz. Diğer sayfa

- 1 Kol
- 2 Su pompası şalteri
- 3 Fırça/süpürme modu şalteri
- 4 Taşıma kolu
- 5 Pis su tankının taşıyıcı kolu
- 6 Pis su deposu
- 7 Temiz su deposu
- 8 Temiz su deposunun kilidi
- 9 Süzgeç
- 10 Akü bölmesi
- 11 Temizleme kafası
- 12 Emme kolunu kaldırma pedalı
- 13 Vakum borusu
- 14 Emme borusu bağlantısı
- 15 Park konumu kilidini açma
- 16 Akü göstergesi

Kap: Yedek akü, diğer akü boşalınca kullanılır.

Yeşil: Akü dolu.

Turuncu: Akü kısmen boşaldı.

Kırmızı: Akü boş veya hiçbir akü takılı değil.

- 17 Akü
- 18 Kilit açma, akü
- 19 Fırça merdanesi
- 20 Emme kolu
- 21 Değişken fırçanın kilit açma düğmesi
- 22 Kilit
- 23 Pis su deposunun kapağı
- 24 Doluluk seviyesi göstergesi

İlk çalıştırma

Resim 2, Bkz. Diğer sayfa

- Tutamağın arkasındaki boruyu cihazdaki deliğe sokun.
- Kilidi bastırın ve cihaza kilitlemeye kadar tutamağı içeri itin.
- Kabloyu cihazda hizalayın ve ekteki sayfada gösterildiği gibi kapağı yerleştirin.
- Aküleri şarj edin.

Çalıştırma

Temiz su tankının doldurulması

Dikkat

Hasar görme tehlikesi. Sadece tavsiye edilen temizlik maddelerini kullanın. Diğer temizlik maddeleri için, artan çalışma güvenliği ve kaza tehlikesi ve cihazın dayanma ömründe kısımla riskini işletmeci kendisi üstlenir. Sadece çözümlü maddeler, tuz ve hidroflüorik asit çözümleri içermeyen temizlik maddeleri kullanın. Temizlik maddelerinin üzerindeki güvenlik uyarılarına dikkat edin.

Not

Aşırı köpüklenen temizlik maddeleri kullanmayın. Dozaj uyarılarına dikkat ediniz. Tavsiye edilen temizlik maddeleri:

Kullanım	Temizlik maddesi	Dozaj
Alkali genel temizleyici	RM 743	0,5 - 2,0%
Asitli genel temizleyici, sağlık bölümleri, yüzme havuzları, vb için. Kireç tortularını temizler.	RM 738	0,5 - 3,0%
Silme koruyucusu EXTRA	RM 780	0,5 - 2,0%
Zemin temizleyici, asitli	RM 751	1,0 - 25%

- Temiz su tankını cihazdan çıkartın.
- Temiz su deposunun kapağını açın.
- Su-temizlik maddesi karışımını doldurun. Maksimum sıvı sıcaklığı 50 °C.
- Temiz su deposunun kapağını kapatın.
- Temiz su tankını cihaza yerleştirin.

Akülerin takılması

Resim 3, Bkz. Diğer sayfa

- Aküleri akü bölmesine yerleştirin ve dayanığa kadar içeri bastırın.

Temizleme

Dikkat

Zemin kaplaması için zarar görme tehlikesi. Aşırı kirlenme için kullanılan temizleme yöntemi sadece bu iş için uygun bir zemin uygulanmalıdır.

Temiz su tankı nedeniyle kuru çalışma durumunda temiz su pompasının hasar görme tehlikesi. Doluluk seviyesi göstergesini denetleyin ve temiz su tankı boşken su pompası şalterini kapatın.

Normal kirlenme

- Süpürme kolunu kaldırma pedalını "süpürme" konumuna getirin (Resim 4 - "1/ON" konumu, Bkz. Diğer sayfa).
- Park konumu kilit açma düğmesine basın ve tutamağı geriye çevirin.
- Fırça/süpürme modu şalterine basın.
- Su pompası şalterini açın.
- Cihazı temizlenecek yüzeyde hareket ettirin.

Aşırı kirlenme

Dikkat

Zemin kaplaması için zarar görme tehlikesi. Aşırı kirlenme için kullanılan temizleme yöntemi sadece bu iş için uygun bir zemin uygulanmalıdır.

- Süpürme kolunu kaldırma pedalını "süpürmeme" konumuna getirin (Resim 4 - "0/OFF" konumu, Bkz. Diğer sayfa) ve normal kirlenmede olduğu gibi temizlik yapın. Temizlik sıvısı, temizlenecek yüzeyde kalır ve etki etme süresine sahip olur.
- Emme kolunu kaldırma pedalını "emme" konumuna getirin ve temizlenecek yüzeyin tekrar üzerinden geçin.

Temizliğin tamamlanması

- Su pompası şalterini kapatın.
- Kalan suyun emilmesi için cihazı kısa bir mesafe daha ileri itin.
- Fırça/süpürme modu şalterine basın.
- Tutamağı öne çevirin ve park konumuna kilitleyin.

Pis su deposunun boşaltılması

Not

Pis su tankı doluyken, şamandıra emme kanalını kapatır. Emme işlemi durdurulur. Pis su deposunu boşaltın.

⚠ Uyarı

Yerel atık su işleme talimatlarına uyun.

- Cihazı kapatın.
- Cihazı doğrultun ve park konumunda kilitleyin.
- Temiz su tankını cihazdan çıkartın.
- Pis su tankını taşıma kolunu aşağı çevirin ve pis su tankını çıkartın.
- Kapağı kaldırın ve pis su tankının kapağını çıkartın.
- Pis su tankını boşaltın.
- Daha sonra, pis su deposunu temiz suyla yıkayın.
- Kapağı pis su tankına oturtun ve kilitleyin.
- Pis su tankını cihaza yerleştirin.

Temiz su deposunun boşaltılması

- Temiz su tankını cihazdan çıkartın.
- Temiz su deposunun kapağını açın.
- Temizlik sıvısını boşaltın.
- Temiz su deposunun kapağını kapatın.
- Temiz su tankını cihaza yerleştirin.

Akünün değiştirilmesi

Resim 5, Bkz. Diğer sayfa

- Kilit açma düğmesine basın ve boşalmış aküyü akü bölmesinden çekin.

Resim 3, Bkz. Diğer sayfa

- Şarj edilmiş aküleri akü bölmesine yerleştirin ve dayanağa kadar içeri bastırın.

Taşıma

Dikkat

Yaralanma ve hasar tehlikesi! Taşıma sırasında cihazın ağırlığına dikkat edin.

- Tutamağı öne çevirin ve park konumuna kilitleyin.
- Tutamağı geriye çevirin ve cihazı itin. veya
- Cihazı taşıma kolundan yukarı kaldırın ve taşıyın.
- Araçlarda taşıma sırasında, cihazı geçerli yönetmeliklere göre kaymaya ve devrilmeye karşı emniyete alın.

Depolama

Dikkat

Yaralanma ve hasar tehlikesi! Depolama sırasında cihazın ağırlığına dikkat edin.

Bu cihaz sadece iç mekanlarda depolanmalıdır.

Koruma ve Bakım

⚠ Uyarı

Kontrolsüz şekilde çalışmaya başlayan cihaz nedeniyle yaralanma tehlikesi.

Cihazdaki tüm çalışmalardan önce cihazı kapatın ve aküleri çıkartın.

Dikkat

Dışarı çıkan su nedeniyle cihazı zarar görme tehlikesi. Cihazdaki bakım çalışmalarından önce pis su tankı ve temiz su tankını boşaltın.

Bakım planı

Çalışmadan sonra

Dikkat

Hasar görme tehlikesi. Cihaza su püskürtmeyin ve agresif temizlik maddeleri kullanmayın.

- Pis su deposunu boşaltın.
- Pis su tankı ve cihaz arasındaki conta-ları temizleyin.
- Temiz su tankını boşaltın.
- Cihazın yıkanması: Temiz su tankına temiz su (temizlik maddesiz) doldurun ve fırça sulama açıkken bir dakika boyunca cihazı çalıştırın.
- Temiz su tankını boşaltın.
- Cihazın dışını, hafif yıkama çözeltilisine batırılmış nemli bir bezle temizleyin.
- Emme kolunu temizleyin, aşınma kontrolü yapın ve ihtiyaç anında değiştirin (Bkz. "Bakım çalışmaları").
- Fırçaya aşınma kontrolü yapın, ihtiyaç anında fırçaları değiştirin (Bkz. "Bakım çalışmaları").

Her yıl

- Öngörülen güvenlik kontrolünü bir elektrik teknisyenine yaptırın.

Bakım çalışmaları

Emme kolunun değiştirilmesi

Not

Emme kolları bir tırnaklı bağlantıyla cihaza sabitlenmiştir ve kolayca çıkartılabilir.

- Süpürme kolunu kaldırma pedalını "süpürme" konumuna getirin (Resim 4 - "1/ON" konumu, Bkz. Diğer sayfa).
- Temiz su tankını çıkartın.
- Pis su tankını çıkartın.
- Cihazı arka tarafı üzerine yatırın.
- Emme kolunu aşağı doğru çekin.
- Yeni emme kolunu yerleştirin ve kilitleyin.

Fırça merdanesinin deęiştirilmesi

- Temiz su tankını çıkartın.
- Pis su tankını çıkartın.
- Cihazı arka tarafı üzerine yatırın.
- Fırça merdanesi kilit açma düğmesine basın ve fırça merdanesini aşağı çevirin ve taşıyıcıdan çekin.
- Fırça merdanesini taşıyıcıya takın ve karşı tarafta kilitleyin.

Antifriz koruma

Donma tehlikesinde:

- Temiz ve pis su deposunu boşaltın.
- Cihazı donmaya karşı korunmuş bir bölümde durdurun.

Arızalar

⚠ Uyarı

Kontrolsüz şekilde çalışmaya başlayan cihaz nedeniyle yaralanma tehlikesi. Cihazdaki tüm çalışmalardan önce cihazı kapatın ve aküleri çıkartın.

Dikkat

Dışarı çıkan su nedeniyle cihazı zarar görme tehlikesi. Cihazdaki bakım çalışmalarından önce pis su tankı ve temiz su tankını boşaltın.

Bu tablo yardımıyla giderilemeyen arızalarda müşteri hizmetlerini arayın.

Arıza	Arızanın giderilmesi
Cihaz çalıştırılmıyor	Yeterli düzeyde şark edilmiş en az bir akünün akü bölmesinde bulunup bulunmadığını ve dayanağa kadar içeri itilmiş olup olmadığını kontrol edin.
	Akü göstergeleri turuncu renkte yanıp sönerse: Yabancı maddelerin fırça merdanesini bloke edip etmediğini kontrol edin, gerekirse yabancı maddeleri çıkartın
	Akü göstergeleri değişimli olarak turuncu ve kırmızı renkte yanıp sönerse: Müşteri hizmetlerini arayın.
Yetersiz su miktarı	Temiz su seviyesini kontrol edin, gerekirse depoyu doldurun
	Temiz su tankının kapağını açın. Açma sırasında depoda bir vakum belirlenirse, temiz su deposunun kapağındaki havalandırma valfını temizleyin.
	Su dağıtıcısını temizleyin (Bkz. "Su dağıtıcısının temizlenmesi").
	Temiz su tankını çıkartın ve süzgece kirlenme kontrolü yapın. Gerekirse süzgeci çıkartın ve temizleyin.
	Temiz su tankındaki filtrelili valfi çekin (Resim 6 - Bkz. Diğer sayfa) ve ılık suda yıkayın.
	Temizleme kafasındaki süzgeci temizleyin.
Ekleme sırasında temiz su tankı damlatıyor	Temiz su tankındaki filtrelili valfi çekin (Resim 6 - Bkz. Diğer sayfa) ve ılık suda yıkayın.
Yetersiz emme kapasitesi	Pis su deposunu boşaltın.
	Pis su tankını cihaza yerleştirin.
	Pis su deposu ve kapak arasındaki contaları temizleyin ve contalara sızdırmazlık kontrolü yapın, gerekirse contaları değiştirin.
	Pis su tankı kapağı ve cihaz arasındaki contaları kontrol edin. Contalar hasarlıysa müşteri hizmetlerini arayın.
	Emme kollarının temizleme kafasına kilitleyip kilitlemediğini kontrol edin.
	Emme kolu kirlenmiş, temizleyin.
	Emme kolunu kapatın, ön ve arka emme kolunu karşılıklı olarak değiştirin. Her iki emme kolu da aşınmışsa, yeni emme kolları takın.
	Emme borusu parçalarının emme borusu bağlantısına doğru şekilde bağlanmış olup olmadığını kontrol edin.
	Temizleme kafasındaki emme borusu ve emme kanalına tıkanma kontrolü yapın, gerekirse tıkanıklığı açın (Bkz. "Emme borusunun temizlenmesi").
	Kablonun depoların arkasına yassı şekilde döşenmiş ve birlikte verilen kapağın takılmış olup olmadığını kontrol edin.
Yetersiz temizleme sonucu	Fırça merdanesine aşınma kontrolü yapın, ihtiyaç anında fırçaları değiştirin
Fırça dönmüyor	Yabancı maddelerin fırça merdanesini bloke edip etmediğini kontrol edin, gerekirse yabancı maddeleri çıkartın
Çatırtı sesi, fırça dönmüyor	Kayıcı kavrama devreye girdi. Cihazı kapatın, fırça merdanesini kontrol edin/temizleyin.

Su dağıtıcısının temizlenmesi

- Fırça merdanesini çıkartın.
- Fırça tüneline su dağıtım çitasını dışarı çekin (Resim 7 - Bkz. Diğer sayfa).
- Su dağıtım çitasındaki sulama kanalı ve delikleri akarsu altında temizleyin.

Emme borusunun temizlenmesi

- Temiz su tankını cihazdan çıkartın.
- Pis su tankını taşıma kolunu aşağı çevirin ve pis su tankını çıkartın.
- Süpürme borusu bağlantısını geriye doğru cihazdan dışarı çekin ve süpürme borusunun iki ucunu dışarı çevirin (Resim 8, Bkz. Diğer sayfa).
Emme borusu kesintilidir ve temizleme amacıyla her iki uca ulaşılabilir.
- Süpürme kolunu aşağı çekin, temizleme kafasındaki süpürme kanalına temizlik amacıyla ulaşılabilir (Resim 9, Bkz. Diğer sayfa).
- Emme hortumu ve emme kanalını suyla yıkayın ya da kör bir cisimle tıkanıklığı dışarı çekin ya da itin.

Aksesuar

Aksesuar	Tanımlama	Sipariş numarası
Silindir fırça, kırmızı	Çok amaçlı fırça, tüm zemin kaplamaları için	4.762-428.0
Silindir fırça, turuncu	Özel fırça, emniyet fayansları veya derzler gibi özel strüktürlü zeminler için	4.762-484.0
Silindir fırça, beyaz	Hassas zeminler ve parlatma için yumuşak fırça	4.762-452.0
Silindir fırça, mavi	Halıların derinlemesine temizliği için yumuşak fırça	4.762-499.0
Mikrofiber fırça	Yüksek temizleme kapasiteli mikrofiber temizlik fırçası. Özellikle ince taşlı fayanslar için.	4.762-453.0
Yedek süpürme dudağı	Doğal kauçuktan. 2 adet gereklidir.	4.777-320.0.0
Yedek süpürme dudağı, yağa dayanıklı	Örn. mutfakta ve atölyedeki yağ ve gres içeren kirler için. 2 adet gereklidir.	4.777-324.0
Halı temizleme seti	Kumaş yüzeylerin derinlemesine temizlenmesi. Fırça silindirleri, 2 süpürme kolu, 1 litre temizlik maddesi konsantrasyonu ve 500 ml leke çıkarıcıdan oluşur.	2.783-005.0
Yedek batarya	Yüksek kapasiteli batarya Lityum-İyon 25,2V 4,5Ah	6.654-284.0
Hızlı şarj cihazı	Batarya yaklaşık bir saat içinde hızlı şarj edilir	6.654-190.0
4'lü şarj cihazı	Arka arkaya 4 bataryayı yaklaşık bir saat içinde şarj eder	6.654-204.0

Yedek parçalar

- Sadece üretici tarafından onaylanmış aksesuar ve yedek parçalar kullanılmaktadır. Orijinal aksesuar ve orijinal yedek parçalar, cihazın güvenli ve arızasız bir biçimde çalışmasının güvencesidir.
- En sık kullanılan yedek parça çeşitlerini kullanım kılavuzunun sonunda bulabilirsiniz.
- Yedek parçalar hakkında diğer bilgileri, www.kaercher.com adresindeki Servis bölümünden alabilirsiniz.

Garanti

Her ülkede yetkili distribütörümüz tarafından verilmiş garanti şartları geçerlidir. Garanti süresi içinde aksesuarınızda oluşan muhtemel hasarları, arızanın kaynağı üretim veya malzeme hatası olduğu sürece ücretsiz olarak karşılıyoruz. Garanti durumunda satış fişi ile satıcıya veya yetkili servise başvurun.

CE Beyanı

İşbu belge ile aşağıda tanımlanan makinenin konsepti ve tasarımı ve tarafımızdan piyasaya sürülen modeliyle AB yönetmeliklerinin temel teşkil eden ilgili güvenlik ve sağlık yükümlülüklerine uygun olduğunu bildiririz. Onayımız olmadan cihazda herhangi bir değişiklik yapılması durumunda bu beyan geçerliliğini yitirir.

Ürün: Zemin temizleyici
Tip: 1.783-xxx

İlgili AB yönetmelikleri

2006/42/EG (+2009/127/EG)
2004/108/EG

Kullanılmış olan uyumlu standartlar

EN 55014-1: 2006 + A1: 2009
EN 55014-2: 1997 + A2: 2008
EN 60335-1
EN 60335-2-29
EN 60335-2-72
EN 61000-3-2: 2006 + A2: 2009
EN 61000-3-3: 2008
EN 62233: 2008

Kullanılmış ulusal standartlar

-

İmzası bulunanlar, işletme yönetimi adına ve işletme yönetimi tarafından verilen vekaletle dayanarak işlem yapar.

H. Jenner
CEO

S. Reiser
Head of Approbation

Dokümantasyon yetkilisi:
S. Reiser

Alfred Kärcher GmbH & Co. KG
Alfred-Kärcher-Str. 28 - 40
71364 Winnenden (Germany)
Tel.: +49 7195 14-0
Faks: +49 7195 14-2212

Winnenden, 2010/09/01

Teknik Bilgiler

Güç		
Nominal gerilim	V	25,2
Ortalama güç alımı	W	550
Koruma sınıfı		III
Koruma şekli		IPX4
Emme		
Emme kapasitesi, hava miktarı	l/s	23
Emme kapasitesi, vakum	kPa	12
Temizleme fırçası		
Çalışma genişliği	mm	300
Fırça çapı	mm	60
Fırça devri	d/dk	1270
Ölçüler ve ağırlıklar		
Teorik yüzey gücü	m ² /saat	200
Temiz/pis su deposunun hacmi	l	4
Uzunluk x Genişlik x Yükseklik	mm	390 x 335 x 1180
Taşıma ağırlığı	kg	14,5
Toplam ağırlık	kg	18,5
60335-2-72'a göre belirlenen değerler		
El-kol titreşim değeri	m/s ²	<2,5
Güvensizlik K	m/s ²	0,2
Ses basıncı seviyesi L _{pA}	dB(A)	69
Güvensizlik K _{pA}	dB(A)	1
Ses gücü seviyesi L _{WA}	dB(A)	84
Güvensizlik K _{WA}	dB(A)	1



Перед первым применением вашего прибора прочитайте эту оригинальную инструкцию по эксплуатации, после этого действуйте соответственно и сохраните ее для дальнейшего пользования или для следующего владельца.

Оглавление

Указания по технике безопасности	RU . . . 1
Назначение	RU . . . 1
Использование по назначению	RU . . . 2
Защита окружающей среды	RU . . . 2
Элементы управления . . .	RU . . . 2
Первый ввод в эксплуатацию	RU . . . 3
Эксплуатация	RU . . . 3
Транспортировка	RU . . . 5
Хранение	RU . . . 5
Уход и техническое обслуживание	RU . . . 5
Неполадки	RU . . . 6
Принадлежности	RU . . . 8
Запасные части	RU . . . 9
Гарантия	RU . . . 9
Заявление о соответствии требованиям СЕ	RU . . . 9
Технические данные	RU . . . 10

Указания по технике безопасности

- Перед первым использованием прибора следует ознакомиться с данным Руководством по эксплуатации и прилагаемой брошюрой по технике безопасности при работе с щеточными моющими приборами и моющими приборами-распылителями № 5.956-251.
- Ознакомьтесь и следуйте указаниям в отдельном руководстве по эксплуатации прилагаемого зарядного устройства.
- Наряду с указаниями по технике безопасности, содержащимися в руководстве по эксплуатации, необходимо также соблюдать общие

положения законодательства по технике безопасности и предотвращению несчастных случаев.

- Зарядка аккумуляторов разрешена только с помощью прилагаемого оригинального зарядного устройства или допущенных фирмой KARCHER зарядных устройств.

⚠ Опасность

Опасность получения травм! Перед проведением любых работ по уходу, техническому обслуживанию или ремонту следует снять аккумуляторы.

Символы в руководстве по эксплуатации

⚠ Опасность

Для непосредственно грозящей опасности, которая приводит к тяжелым увечьям или к смерти.

⚠ Предупреждение

Для возможной потенциально опасной ситуации, которая может привести к тяжелым увечьям или к смерти.

Внимание!

Для возможной потенциально опасной ситуации, которая может привести к легким травмам или повлечь материальный ущерб.

Назначение

Машина для ухода за полами предназначена для влажной уборки ровных полов.

Ширина рабочей поверхности в 300 мм и вместимость резервуаров для чистой и грязной воды по 4 л каждый обеспечивают эффективную мойку небольших поверхностей.

Электропитание осуществляется через два аккумулятора. Если один аккумулятор разряжен, прибор переключается на второй аккумулятор.

Указание

В соответствии с выполняемой работой прибор можно оснащать различными принадлежностями. Закажите наш каталог или посетите нашу страницу в Интернете www.kaercher.com.

Использование по назначению



Используйте данный прибор исключительно в соответствии указаниями данного руководства по эксплуатации.

- Не допускается использование прибора для чистки жестких половых покрытий, чувствительных к воздействию влаги и полированию.

Диапазон рабочей температуры составляет от +5°C до +40°C.

- Прибор не пригоден для мойки замерзших полов (например, в холодильных установках).
- Прибор разрешается оснащать только оригинальными принадлежностями и запасными частями.
- Прибор был разработан для мойки полов внутри помещений или поверхностей, находящихся под крышей.
- Прибор не предназначен для чистки общественных транспортных дорог.
- Прибор не пригоден для использования во взрывоопасной среде.

Защита окружающей среды

	Упаковочные материалы пригодны для вторичной переработки. Пожалуйста, не выбрасывайте упаковку вместе с бытовыми отходами, а сдайте ее в один из пунктов приема вторичного сырья.
	Старые приборы содержат ценные перерабатываемые материалы, подлежащие передаче в пункты приемки вторичного сырья. Батареи и аккумуляторы содержат вещества, которые не должны попасть в окружающую среду. Пожалуйста, утилизируйте старые приборы и аккумуляторы через соответствующие системы приемки отходов.

Инструкции по применению компонентов (REACH)

Актуальные сведения о компонентах приведены на веб-узле по следующему адресу:

<http://www.karcher.de/de/unternehmen/umweltschutz/REACH.htm>

Элементы управления

Рис. 1, см. оборотную сторону

- 1 Ручка
- 2 Выключатель водяного насоса
- 3 Кнопка "Работа со щетками/работа в режиме всасывания"
- 4 рукоятка для ношения прибора
- 5 Хомут для подвески резервуара для грязной воды
- 6 Резервуар грязной воды
- 7 Бак чистой воды
- 8 Блокировка бака чистой воды
- 9 Сетчатый фильтр
- 10 Аккумуляторный отсек
- 11 Моющий узел
- 12 Педаль подъема всасывающих планок
- 13 всасывающая трубка,
- 14 Соединение всасывающей трубки
- 15 Разблокировка парковочного положения
- 16 Индикатор заряда аккумулятора
Выключен: Резервный аккумулятор, используется, когда другой аккумулятор разряжен.
Зеленый: Аккумулятор заряжен.
Оранжевый: Аккумулятор частично разряжен.
Красный: Аккумулятор разряжен или не установлен.
- 17 Аккумулятор
- 18 Разблокировка аккумулятора
- 19 Щеточный вал
- 20 Всасывающая пластинка
- 21 деблокирующая кнопка, сменная щетка
- 22 Блокировка
- 23 Крышка резервуара грязной воды
- 24 Указатель уровня

Первый ввод в эксплуатацию

Рис. 2, см. оборотную сторону

- Вставить трубку на конце ручки в отверстие прибора.
- Нажать на сетку и вдвинуть ручку в прибор до фиксации.
- Выровнять кабель в устройстве и установить крышку, как показано в приложении.
- Зарядить аккумуляторы.

Эксплуатация

Заполнить резервуар для чистой воды

Внимание!

Опасность повреждения. Применять только рекомендованные моющие средства. В случае использования других моющих средств эксплуатирующее лицо берет на себя повышенный риск с точки зрения безопасности работы, опасности получения травм и уменьшения срока службы прибора. Использовать только моющие средства, не содержащие растворителей, соляную и плавиковую (фтористоводородную) кислоту.

Принять во внимание указания по технике безопасности, приведенные на упаковках чистящих средств.

Указание

Не использовать сильно пенящиеся моющие средства. Соблюдать указания по дозировке.

Рекомендуемые моющие средства:

Использование	Моющее средство	Дозировка
Щелочное чистящее средство для ухода	RM 743	0,5 - 2,0%
Кислотное чистящее средство для ухода, для санитарных областей, плавательных бассейнов и т.п. Удаляет следы накипи.	RM 738	0,5 - 3,0%
Средство для ухода EXTRA	RM 780	0,5 - 2,0%
Средство для основной очистки полов, кислотное	RM 751	1,0 - 25%

- Вынуть резервуар для чистой воды из прибора.
- Открыть крышку резервуара для чистой воды.
- Залить смесь воды и чистящего средства. Максимальная температура жидкости 50 °С.
- Закрыть крышку резервуара для чистой воды.
- Вставить резервуар для чистой воды в аппарат.

Вставка аккумуляторов

Рис. 3, см. оборотную сторону

- Вставить аккумуляторы в аккумуляторный отсек и нажать до щелчка.

Мойка

Внимание!

Опасность повреждения покрытия пола. Метод очистки сильных загрязнений можно применять только для очистки соответствующих поверхностей.

Опасность повреждения насоса чистой воды при сухом ходе ввиду пустого резервуара для свежей воды. Контролировать указатель уровня и при пустом баке для свежей воды выключить его с помощью выключателя.

Обычное загрязнение

- Установить педаль подъема всасывающих планок в положение "всасывание" (рис. 4 - положение "1/ВКЛ", см. оборотную сторону).
- Нажать на разблокировку парковочного положения и откинуть ручку назад.
- Нажать кнопку "Работа со щетками/ работа в режиме всасывания".
- Включить выключателем водяной насос.
- Перемещать аппарат по очищаемой поверхности.

Сильное загрязнение

Внимание!

Опасность повреждения покрытия пола. Метод очистки сильных загрязнений можно применять только для очистки соответствующих поверхностей.

- Установить педаль подъема всасывающих планок в положение "всасывание отсутствует" (рис. 4 - положение "0/ВыКЛ", см. оборотную сторону) и провести очистку как при наличии обычного загрязнения. Мощая жидкость остается на очищаемой поверхности и действует в течение заданного времени.
- Установить педаль подъема всасывающих планок в положение "всасывание" и еще раз объехать очищаемую поверхность.

Завершить очистку

- Выключить выключателем водяной насос.
- Переместить прибор еще раз на незначительное расстояние и провести всасывание оставшейся воды.
- Нажать кнопку "Работа со щетками/ работа в режиме всасывания".
- Откинуть ручку вперед и зафиксировать прибор в парковочном положении.

Удаление содержимого из резервуара для грязной воды

Указание

При полном резервуаре для грязной воды поплавок закрывает всасывающий канал. Процесс всасывания прерывается. Удалить содержимое из резервуара для грязной воды.

⚠ Предупреждение

Соблюдайте местные предписания по обращению со сточными водами.

- Выключите прибор.
- Приподнять прибор и зафиксировать его в парковочном положении.
- Вынуть резервуар для чистой воды из прибора.
- Повернуть вниз хомут для резервуара для грязной воды и снять резервуар.
- Поднять замок и снять крышку резервуара для грязной воды.
- Вылить грязную воду.
- После этого промойте резервуар для грязной воды чистой водой.
- Надеть крышку на резервуар для грязной воды и зафиксировать ее.
- Вставить резервуар для грязной воды в аппарат.

Удаление содержимого из резервуара для чистой воды

- Вынуть резервуар для чистой воды из прибора.
- Открыть крышку резервуара для чистой воды.
- Вылить моющую жидкость.
- Закрыть крышку резервуара для чистой воды.
- Вставить резервуар для чистой воды в аппарат.

Замена аккумуляторов

Рис. 5, см. оборотную сторону

- Нажать разблокировку и вынуть разряженный аккумулятор из аккумуляторного отсека.

Рис. 3, см. оборотную сторону

- Вставить заряженные аккумуляторы в аккумуляторный отсек и нажать до щелчка.

Транспортировка

Внимание!

Опасность получения травм и повреждений! При транспортировке следует обратить внимание на вес устройства.

- Откинуть ручку вперед и зафиксировать прибор в парковочном положении.
- Наклонить вниз ручку и переместить прибор

или

- Высоко поднять прибор за ручку и перенести.
- При перевозке аппарата в транспортных средствах следует учитывать действующие местные государственные нормы, направленные на защиту от скольжения и опрокидывания.

Хранение

Внимание!

Опасность получения травм и повреждений! При хранении следует обратить внимание на вес устройства.

Это устройство разрешается хранить только во внутренних помещениях.

Уход и техническое обслуживание

⚠ Предупреждение

Опасность получения травмы от случайно запущенного устройства.

Перед проведением любых работ с прибором, выключить прибор и вытянуть аккумуляторы.

Внимание!

Опасность повреждения аппарата вытекающей водой. Перед проведением технического обслуживания следует опорожнить резервуары для грязной и чистой воды.

План технического обслуживания

После работы

Внимание!

Опасность повреждения. Не опрыскивайте прибор водой и не используйте агрессивные моющие средства.

- Опорожнить резервуар грязной воды.
- Очистить уплотнения между резервуаром для грязной воды и прибором.
- Удалить содержимое из резервуара для чистой воды.
- Промыть прибор: Заполнить резервуар для чистой воды чистой водой (без моющего средства) и оставить прибор поработать в течение одной минуты с включенным увлажнителем щеток.
- Удалить содержимое из резервуара для чистой воды.
- Очистить прибор снаружи, используя для этого влажную тряпку, пропитанную мягким щелочным раствором.
- Очистить всасывающие планки, проверить на износ, при необходимости заменить (см. "Работы по техническому обслуживанию").
- Проверить на износ щетку, при необходимости заменить (см. "Работы по техническому обслуживанию").

Ежегодно

- Обеспечить проведение предписанной проверки безопасности электриком.

Работы по техническому обслуживанию

Заменить всасывающие планки

Указание

Всасывающие планки прикреплены к прибору с помощью защелок и их можно легко снять.

- Установить педаль подъема всасывающих планок в положение "всасывание" (рис. 4 - положение "1/ВКЛ", см. оборотную сторону).
- Снять резервуар для чистой воды.
- Снять резервуар для грязной воды.
- Положите прибор на бок.
- Вытянуть вниз всасывающие планки.
- Вставить новые всасывающие планки и зафиксировать их.

Заменить щеточный вал

- Снять резервуар для чистой воды.
- Снять резервуар для грязной воды.
- Положите прибор на бок.
- Нажать на кнопку разблокировки щеточного вала, откинуть вал вниз и вынуть его из захватного устройства.
- Насадить новый щеточный вал на захват и зафиксировать его на противоположной стороне.

Система защиты от замерзания

При опасности заморозков:

- слить воду из резервуаров для чистой и грязной воды,
- поставить прибор на хранение в незамерзающем помещении.

Неполадки

⚠ Предупреждение

Опасность получения травмы от случайно запущенного устройства. Перед проведением любых работ с прибором, выключить прибор и вытянуть аккумулятор.

Внимание!

Опасность повреждения аппарата вытекающей водой. Перед проведением технического обслуживания следует опорожнить резервуары для грязной и чистой воды.

При неисправностях, которые невозможно устранить с помощью данной таблицы, следует обратиться в службу сервисного обслуживания.

Неполадка	Способ устранения
Прибор не запускается	Проверить, вставлен ли до щелчка, по крайней мере, один достаточно заряженный аккумулятор в аккумуляторном отсеке.
	Горят оранжевые индикаторы заряда аккумулятора: Проверить, не заблокирован ли щеточный вал посторонними предметами, при необходимости удалить посторонние предметы.
	Поочередно мигают оранжевый и красный индикаторы заряда аккумулятора: Обратиться в сервисную службу.
Недостаточное количество воды	Проверить уровень чистой воды, при необходимости долить.
	Открыть запор резервуара для чистой воды. Если после открытия в резервуаре устанавливается пониженное давление, то следует очистить вентиляционный клапан, расположенный в затворе резервуара для чистой воды.
	Прочистить распределитель воды (см. „Очистка распределителя воды“).
	Извлечь бак для чистой воды и проверить сетчатый фильтр на наличие загрязнения. При необходимости извлечь сетчатый фильтр и прочистить его.
	Снять клапан с фильтром с резервуара для чистой воды (рис. 6, см. оборотную сторону) и прополоскать в теплой воде.
Во время заполнения из резервуара для чистой воды происходит утечка.	Очистить сетчатый фильтр в чистящей головке.
	Снять клапан с фильтром с резервуара для чистой воды (рис. 6, см. оборотную сторону) и прополоскать в теплой воде.
Недостаточная мощность всасывания	Опорожнить резервуар грязной воды.
	Зафиксировать резервуар для грязной воды в приборе.
	Проверить на герметичность уплотнения между баком грязной воды и крышкой, при необходимости заменить.
	Проверить уплотнения между крышкой резервуара для грязной воды и прибором. При поврежденных уплотнениях обратиться в сервисную службу.
	Проверить, защелкнуты ли всасывающие планки на мощей головке.
	Всасывающая планка засорена, очистить.
	Всасывающие планки изношены, поменять местами передние и задние всасывающие планки. Если обе всасывающие планки изношены, установить новые всасывающие планки.
	Проверить правильность соединения обеих деталей всасывающей трубки с соединением всасывающей трубки.
	Проверить всасывающую трубку и всасывающий канал мощей головки на наличие засоров, при необходимости устранить засор (см. "Очистка всасывающей трубки").
Неудовлетворительный результат мойки	Проверить, проложен ли ровно кабель за баками и одета ли прилагаемая крышка.
Щетка не вращается	Проверить, защелкнуты ли всасывающие планки на мощей головке.
Скрип, щетка не поворачивается	Проверить, не заблокирован ли щеточный вал посторонними предметами, при необходимости удалить посторонние предметы.
Скрип, щетка не поворачивается	Сработала предохранительная фрикционная муфта. Выключить прибор, проверить/очистить щеточный вал.

Очистить распределитель воды

- Вынуть щеточный вал.
- Вытащить планку распределения воды из канала щетки (рис. 7, см. оборотную сторону).
- Промыть под проточной водой оросительный канал и отверстия планки распределения воды.

Очистить всасывающую трубку

- Вынуть резервуар для чистой воды из прибора.
- Повернуть вниз хомут для резервуара для грязной воды и снять резервуар.

- Вытянуть назад из прибора соединение всасывающей трубки и выдвинуть оба конца всасывающей трубки (рис. 8, см. оборотную сторону). Всасывающая трубка разомкнута и оба конца доступны для проведения очистки.
- Всасывающие планки потянуть вниз, канал всасывания в чистящей головке станет доступным для очистки (рис 9, см. оборотную сторону).
- Промыть всасывающий шланг и всасывающий канал водой или удалить (вытолкнуть) засор при помощи тупого предмета.

Принадлежности

Принадлежности	Описание	Номер заказа
Цилиндрическая щетка, красная	Универсальная щетка для очистки напольных покрытий всех типов	4.762-428.0
Цилиндрическая щетка, оранжевая	Специальная щетка для очистки структурированных полов (противоскользкого кафеля или стыков)	4.762-484.0
Цилиндрическая щетка, белая	Мягкая щетка для очистки чувствительных напольных покрытий и полированных поверхностей	4.762-452.0
Цилиндрическая щетка, синяя	Мягкая щетка для глубокой очистки ковров	4.762-499.0
Валик из микрофибры	Моющая щетка из микрофибры, обладающая наиболее высокой очищающей способностью. Наиболее подходит для очистки керамической кафельной плитки из каменной крошки.	4.762-453.0
Запасные всасывающие кромки	Из натурального каучука. необходимо 2 штуки.	4.777-320.0.0
Запасные всасывающие кромки, маслостойкие	Для удаления масляных и жировых загрязнений, например, на кухне и в мастерской. необходимо 2 штуки.	4.777-324.0
Набор для очистки ковров	Глубокая очистка текстильных поверхностей. В набор включены щеточные валики, 2 всасывающие планки, 1 литр концентрированного моющего средства, 500 мл. пятновыводителя	2.783-005.0
Запасной аккумулятор	Литий-ионный аккумулятор большой емкости 25,2 В 4,5 Ач	6.654-284.0
Устройство быстрой зарядки	Возможность быстрой зарядки аккумулятора в течение припл. одного часа	6.654-190.0
Зарядное устройство на 4 аккумулятора	Одновременная зарядка 4 аккумуляторов в течение припл. 1 часа	6.654-204.0

Запасные части

- Разрешается использовать только те принадлежности и запасные части, использование которых было одобрено изготовителем. Использование оригинальных принадлежностей и запчастей гарантирует Вам надежную и бесперебойную работу прибора.
- Выбор наиболее часто необходимых запчастей вы найдете в конце инструкции по эксплуатации.
- Дальнейшую информацию о запчастях вы найдете на сайте www.kaercher.com в разделе Service.

Гарантия

В каждой стране действуют соответственно гарантийные условия, изданные уполномоченной организацией сбыта нашей продукции в данной стране. Возможные неисправности прибора в течение гарантийного срока мы устраняем бесплатно, если причина заключается в дефектах материалов или ошибках при изготовлении. В случае возникновения претензий в течение гарантийного срока просьба обращаться, имея при себе чек о покупке, в торговую организацию, продавшую вам прибор или в ближайшую уполномоченную службу сервисного обслуживания.

Заявление о соответствии требованиям СЕ

Настоящим мы заявляем, что нижеуказанный прибор по своей концепции и конструкции, а также в осуществленном и допущенном нами к продаже исполнении отвечает соответствующим основным требованиям по безопасности и здоровью согласно директивам ЕС. При внесении изменений, не согласованных с нами, данное заявление теряет свою силу.

Продукт очиститель пола
Тип: 1.783-xxx

Основные директивы ЕС
2006/42/EC (+2009/127/EC)
2004/108/АÑ

Примененные гармонизированные нормы

EN 55014–1: 2006 + A1: 2009
EN 55014–2: 1997 + A2: 2008
EN 60335–1
EN 60335–2–29
EN 60335–2–72
EN 61000–3–2: 2006 + A2: 2009
EN 61000–3–3: 2008
EN 62233: 2008

Примененные внутригосударственные нормы

-

Нижеподписавшиеся лица действуют по поручению и по доверенности руководства предприятия.

H. Jenner
CEO

S. Reiser
Head of Approval

уполномоченный по документации:
S. Reiser

Alfred Kaercher GmbH & Co. KG
Alfred-Kaercher-Str. 28 - 40
71364 Winnenden (Germany)
Тел.: +49 7195 14-0
Факс: +49 7195 14-2212

Winnenden, 2010/09/01

Технические данные

Параметры		
Номинальное напряжение	V	25,2
Средняя потребляемая мощность	Вт	550
Класс защиты		III
Тип защиты		IPX4
Уборка		
Всасывающая мощность, объем воздуха	л/с	23
Всасывающая мощность, нижнее давление	кПа	12
Моющая щетка		
Рабочая ширина	мм	300
Диаметр щетки	мм	60
Число оборотов щетки	1/мин	1270
Размеры и массы		
Теоретическая производительность	м ² /ч	200
Объем резервуара чистой/грязной воды	л	4
Длина x ширина x высота	мм	390 x 335 x 1180
Транспортный вес	кг	14,5
Общая масса	кг	18,5
Значение установлено согласно EN 60335-2-72		
Значение вибрации рука-плечо	м/с ²	<2,5
Опасность К	м/с ²	0,2
Уровень шума дБ _а	дБ(А)	69
Опасность К _{рА}	дБ(А)	1
Уровень шума L _{WA}	дБ(А)	84
Опасность К _{WA}	дБ(А)	1



A készülék első használata előtt olvassa el ezt az eredeti használati utasítást, ez alapján járjon el és tartsa meg a későbbi használatra vagy a következő tulajdonos számára.

Tartalomjegyzék

Biztonsági tanácsok	HU . . . 1
Funkció	HU . . . 1
Rendeltetészerű használat	HU . . . 1
Környezetvédelem	HU . . . 2
Kezelési elemek	HU . . . 2
Első üzembevetel	HU . . . 2
Üzem	HU . . . 2
Transport	HU . . . 4
Tárolás	HU . . . 4
Ápolás és karbantartás	HU . . . 4
Üzemzavarok	HU . . . 5
Tartozékok	HU . . . 7
Alkatrészek	HU . . . 8
Garancia	HU . . . 8
CE-Nyilatkozat	HU . . . 8
Műszaki adatok	HU . . . 9

Biztonsági tanácsok

- Kérjük, hogy a készülék első üzembe helyezése előtt olvassa el a jelen kezelési útmutatót valamint a mellékelt, Biztonsági útmutató az 5.956-251 cikkszámú kefésszívóberendezéshez és porlasztó extraháló készülékhez című brosúrát!
- Olvassa el és vegye figyelembe a mellékelt töltőkészülék külön kezelési útmutatóját.
- Az üzemeltetési útmutatóban szereplő megjegyzések mellett a törvényhozó általános biztonsági- és baleset elhárítási előírásait is figyelembe kell venni.
- Az akkut tölteni csak a mellékelt eredeti töltő készülékkel vagy a KÄRCHER által engedélyezett töltő készülékkel szabad.

⚠ Balesetveszély

Sérülésveszély! A készüléken történő minden ápolási-, tisztítási- és karbantartási munka előtt vegye ki az akkumulátort.

Szimbólumok az üzemeltetési útmutatóban

⚠ Balesetveszély

Azonnal fenyegető veszély, amely súlyos testi sérüléshez vagy halálhoz vezet.

⚠ Figyelem!

Esetlegesen veszélyes helyzet, amely súlyos testi sérüléshez vagy halálhoz vezethet.

Vigyázat

Esetlegesen veszélyes helyzet, amely könnyű sérüléshez vagy kárhoz vezethet.

Funkció

Ez a súroló-szívó gép sík padlók nedves tisztítására használható.

A 300 mm-es munkaszélesség valamint a tiszta víz tartály és a szennyvíz tartály egyenként 4 literes űrtartalma lehetővé teszi a hatékony tisztítást.

Az energiaellátás két akkumulátoron keresztül történik. Ha az első akkumulátor lemerül, a készülék átkapcsol a második akkumulátorra.

Megjegyzés

A mindenkori tisztítási feladatnak megfelelően a készüléket különböző tartozékokkal lehet felszerelni. Kérje katalógusunkat, vagy látogasson el hozzánk a www.karcher.com címen.



Rendeltetészerű használat

Ezt a készüléket kizárólag a jelen kezelési útmutatóban megadottaknak megfelelően használja.

- A készüléket csak nedvességre és polírozásra nem érzékeny, kemény felületek tisztítására szabad használni.
A bevetési hőmérséklet +5°C és +40°C között van.
- A készülék fagyott padlózat tisztítására nem alkalmas (pl. hűtőházakban).
- A készüléket csak eredeti alkatrészekkel és eredeti tartozékokkal szabad el látni.
- A készüléket beltéri padlók, illetve fedett felületek tisztítására fejlesztették ki.

- A készülék nem alkalmas közutak tisztítására.
- A készülék nem alkalmas robbanásveszélyes környezetben való üzemeltetésre.

Környezetvédelem

	<p>A csomagolási anyagok újrahasznosíthatók. Kérjük, ne dobja a csomagolást a házi szemétbe, hanem vigye el egy újrahasznosító helyre.</p>
	<p>A használt készülékek értékes újrahasznosítható anyagokat tartalmaznak, amelyeket újrahasznosító helyen kell elhelyezni. Az elemek és az akkuk olyan anyagokat tartalmaznak, amelyeknek nem szabad a környezetbe kerülni. Ezért kérjük, a használt készülékeket, elemeket és akkukat megfelelő gyűjtőrendszeren keresztül távolítsa el.</p>

Megjegyzések a tartalmazott anyagokkal kapcsolatban (REACH)

Aktuális információkat a tartalmazott anyagokkal kapcsolatban a következő címen talál:

<http://www.karcher.de/de/unternehmen/umweltschutz/REACH.htm>

Kezelési elemek

1. ábra, lásd a borító oldalon
- 1 Markolat
- 2 Vízszivattyú kapcsolója
- 3 Kapcsoló kefe-/szívóüzem
- 4 Fogantyú
- 5 Szennyvíztartály hordófüle
- 6 Szennyvíz tartály
- 7 Friss víz tartály
- 8 Friss víz tartály teteje
- 9 Szűrő
- 10 Akku tartó
- 11 Tisztítófej
- 12 Szívópofa felemelés pedálja

- 13 Szívócső
- 14 Szívócső összekötése
- 15 Parkoló állás kioldása
- 16 Akkumulátor kijelző
Ki: Tartalék akkumulátor, akkor kerül használatra, ha a másik akkumulátor lemerült.
Zöld: Akkumulátor megtelt.
Narancssárga: Az akkumulátor részben lemerült.
Piros Az akkumulátor üres vagy az akkumulátor nincs behelyezve.
- 17 Akkumulátor
- 18 Kioldás, akkumulátor
- 19 Kefehenger
- 20 Szívópofa
- 21 Kioldógomb, cserekefe
- 22 Fedél
- 23 Szennyvíztartály fedele
- 24 Szintjelző

Első üzembevétele

2. ábra, lásd a borító oldalon

- A csövet a markolat végén dugja be a készülék nyílásába.
- Nyomja meg a rögzítőpecket és tolja be a markolatot, amíg az a készülékbe beakad.
- Kábelt a készülékben megigazítani és a fedelet felhelyezni, a mellékelt lap alapján.
- Akkukat feltölteni.

Üzem

A friss víz tartály feltöltése

Vigyázat

Rongálódásveszély. Csak az ajánlott tisztítószereket alkalmazza. Más tisztítószerek magasabb kockázatot jelentenek az üzembiztonságot és a bal- és jobbkezes esetleges károsodást illetően, és csökkentik a készülék élettartamát. Csak olyan tisztítószert alkalmazzon, amely oldószer-, sósav- és fluorsavmentes. Vegye figyelembe a tisztítószerekre vonatkozó biztonsági előírásokat.

Megjegyzés

Ne használjon erősen habosodó tisztítószert. Az adagolási utasítást be kell tartani.

Javasolt tisztítószer:

Alkalmazás	Tisztító-szer	Adagolás
Lúgos karbantartó tisztító lúgos	RM 743	0,5 - 2,0%
Savas karbantartó tisztító, szaniter területekhez, úszómedencékhez, stb. Eltávolítja a vízkőlerakódásokat.	RM 738	0,5 - 3,0%
EXTRA padlóápoló	RM 780	0,5 - 2,0%
Durva padlótisztító, savas	RM 751	1,0 - 25%

- A friss víz tartályt vegye le a készülékről.
- Nyissa ki a friss víz tartály fedelét.
- Töltse be a víz-tisztítószer keveréket. A folyadék maximális hőmérséklete 50 °C.
- Zárja be a friss víz tartály fedelét.
- Helyezze vissza a friss víz tartályt a készülékbe.

Akkumulátorok behelyezése

3. ábra, lásd a borító oldalon

- Az akkumulátorokat az akkumulátor tartóba kell behelyezni és ütközésig benyomni.

Tisztítás

Vigyázat

A padlózat rongálódásveszélye. Az erős szennyeződés tisztítási módszert csak az arra alkalmas padlózatot szabad alkalmazni.

A friss víz tartály rongálódásveszélye áll fenn az üres víztartály szárazmenete esetén. Figyelje a szintjelzőt és üres friss víz tartály esetén kapcsolja ki a vízszivattyút.

Normál szennyezettség

- A szívópofa felemelés pedálját állítsa „felszívás” állásra (4. ábra - „1/ON” állás, lásd a borító oldalon).
- Nyomja meg a parkoló állás kioldását és fordítsa hátra a markolatot.
- Kefe-/szívóüzem kapcsolót megnyomni.
- Vízszivattyú kapcsolóját bekapcsolni.
- Tolja a készüléket a tisztítandó felületre.

Erős szennyeződés

Vigyázat

A padlózat rongálódásveszélye. Az erős szennyeződés tisztítási módszert csak az arra alkalmas padlózatot szabad alkalmazni.

- A szívópofa leeresztés pedálját „nem felszívás” állásba állítani (4. ábra - „0/OFF” állás, lásd borító oldal) és a tisztítást úgy folytatni, mint normál szennyezettség esetén. A tisztítófolyadék a tisztítandó felületen marad és van ideje hatni.
- A szívópofa felemelés pedálját „felszívás” állásba állítani és a tisztítandó felületen még egyszer áthaladni.

Tisztítás befejezése

- Vízszivattyú kapcsolóját kikapcsolni.
- A készüléket még egy rövid szakaszon tovább tolni, hogy a maradék vizet felszívja.
- Kefe-/szívóüzem kapcsolót megnyomni.
- A markolatot előre fordítani és parkoló állásban bekattintani.

A szennyvíz tartály ürítése

Tudnivaló

Ha megtelik a szennyvíztartály, akkor az úszó lezárja a szívócsatornát. A szívás megszakad. Ürítse ki a szennyvíztartályt.

⚠ Figyelem!

Vegye figyelembe a szennyvíz kezelésével kapcsolatos helyi előírásokat.

- A készüléket ki kell kapcsolni.
- A készüléket felállítani és parkoló állásban bekattintani.

- ➔ A friss víz tartályt vegye le a készülékről.
- ➔ A szennyvíztartály hordófület lefelé fordítani és a szennyvíztartályt levenni.
- ➔ A zárat megemelni és a szennyvíztartály fedelét levenni.
- ➔ Szennyvizet kiönteni.
- ➔ Majd öblítse ki a szennyvíz tartályt tiszta vízzel.
- ➔ A fedelet visszahelyezni a szennyvíztartályra és bekattintani.
- ➔ Helyezze vissza a szennyvíztartályt a készülékbe.

A friss víz tartály ürítése

- ➔ A friss víz tartályt vegye le a készülékről.
- ➔ Nyissa ki a friss víz tartály fedelét.
- ➔ A tisztítószer folyadékot kiönteni.
- ➔ Zárja be a friss víz tartály fedelét.
- ➔ Helyezze vissza a friss víz tartályt a készülékbe.

Akkumulátor csere

- 5. ábra, lásd a borító oldalon**
- ➔ Nyomja meg a kioldást és a lemerült akkumulátort húzza ki az akkumulátor tartóból.
- 3. ábra, lásd a borító oldalon**
- ➔ A feltöltött akkumulátorokat az akkumulátor tartóba behelyezni és ütközésig benyomni.

Transport

Vigyázat

Sérülés- és rongálódásveszély! Szállítás esetén vegye figyelembe a készülék súlyát.

- ➔ A markolatot előre fordítani és parkoló állásban bekattintani.
- ➔ A markolatot hátra fordítani és a készüléket tolni

vagy

- ➔ A készüléket a hordófogantyúnál megemelni és vinni.
- ➔ Járművel történő szállítás esetén a készüléket az adott irányelveknek megfelelően kell csúsztatás és borulás ellen biztosítani.

Tárolás

Vigyázat

Sérülés- és rongálódásveszély! Tárolás esetén vegye figyelembe a készülék súlyát. Ezt a készüléket csak beltéri helyiségben szabad tárolni.

Ápolás és karbantartás

⚠ Figyelem!

Sérülésveszély véletlenül beinduló készülék által.

A készüléken történő bármiféle munka előtt kapcsolja ki a készüléket és vegye ki az akkumulátort.

Vigyázat

Rongálódásveszély a készülék számára kifolyó víz által. A készüléken történő karbantartási munkák előtt a szennyvíztartályt és a friss víz tartályt ki kell üríteni.

Karbantartási terv

A munka után

Vigyázat

Rongálódásveszély. A készüléket ne permetezze le vízzel és ne használjon erős tisztítószerket.

- ➔ Ürítse ki a szennyvíz tartályt.
- ➔ A tömitést a szennyvíztartály és a készülék között meg kell tisztítani.
- ➔ Friss víz tartályt kiüríteni.
- ➔ A készülék öblítése: A friss víz tartályt tiszta vízzel (tisztítószer nélkül) megtölteni és a készüléket egy percig bekapcsolt kefe vízellátással üzemeltetni.
- ➔ Friss víz tartályt kiüríteni.
- ➔ A készüléket kívülről nedves, enyhe mosólúgba áztatott ronggyal tisztítsa.
- ➔ Tisztítsa meg a szívópofát, ellenőrizze kopását és szükség esetén cserélje ki a szívópofát (lásd „Karbantartási munkák“).
- ➔ Ellenőrizze a kefe kopását, szükség esetén cserélje ki (lásd „Karbantartási munkák“).

Évente

- ➔ A elektromos szakemberrel végeztesse el az előírt biztonsági ellenőrzést.

A szívópofa cseréje

Tudnivaló

A szívópofák gyorsösszekötéssel vannak a készülékekhez rögzítve és egyszerűen le lehet húzni őket.

- A szívópofa felemelés pedálját állítsa „felszívás” állásra (4. ábra - „1/ON” állás, lásd a borító oldalon).
- Friss víz tartályt levenni.
- Szennyvíztartályt levenni.
- A készüléket a hátsó oldalára fektetni.
- A szívópofát lefelé lehúzni.
- Helyezze be és pattintsa be az új szívópofát.

Kefehenger cseréje

- Friss víz tartályt levenni.
- Szennyvíztartályt levenni.
- A készüléket a hátsó oldalára fektetni.
- A kefehenger kioldógombját megnyomni, a kefehengert lefelé fordítani és a menesztőről lehúzni.
- Az új kefehengert a menesztőre helyezni és az ellenkező oldalra bepattintani.

Fagyvédelem

Fagyveszély esetén:

- A tiszta víz tartályt és a szennyvíz tartályt ürítse ki.
- A készüléket állítsa le fagyvédett helyen.

⚠ **Figyelem!**

Sérülésveszély véletlenül beinduló készülék által.

A készüléken történő bármiféle munka előtt kapcsolja ki a készüléket és vegye ki az akkumulátort.

Vigyázat

Rongálódásveszély a készülék számára kifolyó víz által. A készüléken történő karbantartási munkák előtt a szennyvíztartályt és a friss víz tartályt ki kell üríteni.

Olyan üzemzavar esetén, amelyet ennek a táblázatnak a segítségével nem tud elhárítani, hívja a szervizt.

Üzemzavar	Elhárítás
A készüléket nem lehet beindítani	Ellenőrizze, hogy legalább egy kellőképpen feltöltött akkumulátor legyen az akkumulátor tartóban és ütközésig be legyen tolvá.
	Az akkumulátor kijelzők narancssárgán villognak: Ellenőrizze, hogy idegen test nem gátolja a kefehengert, adott esetben távolítsa el az idegen testet.
	Az akkumulátor kijelzők felváltva narancssárgán és pirosan villognak: Keresse fel a szervizt.
Nem elegendő vízmennyiség	Ellenőrizze a friss víz állást, szükség esetén töltsé utána a tartályt.
	A friss víz tartály zárát kinyitni. Ha kinyitás esetén a tartályban nyomáshiányt észlel, tisztítsa meg a szellőző szelepet a friss víz tartály zárjában.
	A vízelosztót tisztítani (lásd „Vízelosztó tisztítása“)
	Vegye ki a friss víz tartályt és ellenőrizze, hogy nem szennyeződött-e a szűrő. Szükség esetén vegye ki a szűrőt és tisztítsa meg.
	A szűrővel ellátott szelepet a friss víz tartályról lehúzni (6. ábra, lásd a borító oldalon) és langyos vízzel kiöblíteni.
	A szűrőt a tisztítófejen tisztítani.
A friss víz tartály utántöltés után csöpög	A szűrővel ellátott szelepet a friss víz tartályról lehúzni (6. ábra, lásd a borító oldalon) és langyos vízzel kiöblíteni.
Nem elegendő szívóteljesítmény	Ürítse ki a szennyvíz tartályt.
	A szennyvíztartályt a készülékbe bepattintani.
	Tisztítsa meg a tömítéseket a szennyvíz tartály és a fedél között és ellenőrizze vízzáróságukat, szükség esetén cserélje ki őket.
	A tömítést a szennyvíztartály és a készülék között meg kell tisztítani. A tömítések megrongálódása esetén keresse fel a vevőszolgálatot.
	Ellenőrizze, hogy a szívópofák a tisztítófejbe be vannak-e pattintva.
	Szívófej el van záródva, tisztítsa meg.
	A szívófej elkopott, cserélje ki egymással az első és a hátsó szívófejeket. Ha mindkét szívófej elkopott, helyezzen fel új szívófejeket.
	Ellenőrizze, hogy a szívócsőrészek helyesen vannak-e összekötve az összekötő szívócsővel.
	Ellenőrizze, hogy nincs-e elzáródva a szívócső és a szívócsatorna a tisztítófejben, adott esetben távolítsa el az elzáródást (lásd „Szívócső tisztítása“).
	Ellenőrizze, hogy a tartály mögötti kábel laposan van-e lefektetve, és a mellékelt fedél rá van-e helyezve.
Nem megfelelő tisztítási eredmény	Ellenőrizze a kefehenger kopását, szükség esetén cserélje ki .
A kefe nem forog	Ellenőrizze, hogy idegen test nem gátolja a kefehengert, adott esetben távolítsa el az idegen testet.
Nyikorgó hang, a kefe nem forog	A csúszó tengelykapcsoló kioldott. Kapcsolja ki a készüléket, ellenőrizze/tisztítsa meg a kefehengert.

A vízelosztó tisztítása

- A kefehengert kivenni.
- A vízelosztó lécet a kefecsatornából kihúzni (7. ábra, lásd a borító oldalt).
- A öntözőcsatornát és a nyílásokat a vízelosztó lécen folyóvíz alatt tisztítsa meg.

Szívócső tisztítása

- A friss víz tartályt vegye le a készülékről.
- A szennyvíztartály hordófülét lefelé fordítani és a szennyvíztartályt levenni.

- Az összekötő szívócsövet hátrafelé húzza ki a készülékből és a szívócső mindkét végét fordítsa kifelé (8. ábra, lásd a borító oldalt).
A szívócső megszakadt és mindkét vége tisztításra elérhető.
- A szívópofát lefelé lehúzni, a szívócsatorna a tisztítófejben elérhető a tisztítás számára (9. ábra, lásd a borító oldalt).
- A szívótömlőt és a szívócsatornát vízzel átöblíteni vagy az elzáródást egy tompa tárggyal kihúzni vagy kitolni.

Tartozékok

Tartozékok	Leírás	Megrendelési szám
Hengerkefe, piros	Univerzális kefe minden padlófajtához	4.762-428.0
Hengerkefe, narancs-sárga	Különleges kefe strukturált padlókhöz, mint pl. biztonsági csempe vagy fuga	4.762-484.0
Hengerkefe, fehér	Puha kefe érzékeny padlókhöz és polírozáshoz	4.762-452.0
Hengerkefe, kék	Puha kefe szőnyegek mélytisztításához	4.762-499.0
Mikroszálas henger	Mikroszálas tisztítókefe különlegesen magas tisztítási teljesítménnyel. Különösen finom kőburkolatokhoz.	4.762-453.0
Tartalék gumiél	Természetes kaucsukból. 2 darab szűkséges.	4.777-320.0.0
Tartalék gumiél, olajálló	Olaj- és zsírtartalmú szennyeződésekhez például konyhákban és műhelyekben. 2 darab szükséges.	4.777-324.0
Szőnyegtisztító készlet	Textil felületek mélytisztítása. A következőkből áll: kefehengerek, 2 szívófej, 1 liter tisztítószer koncentrátum, 500 ml folttisztító.	2.783-005.0
Tartalék akkumulátor	Nagy teljesítményű Li-Ion akkumulátor 25,2V 4,5Ah	6.654-284.0
Gyors-töltő készülék BC	Az akkumulátor gyorsöltése kb. 1 óra alatt	6.654-190.0
4-szeres töltőkészülék	Egymás után 4 akkumulátort tölt fel kb. 1 óra alatt	6.654-204.0

Alkatrészek

- Csak olyan tartozékokat és alkatrészeket szabad használni, amelyeket a gyártó jóváhagyott. Az eredeti tartozékok és az eredeti alkatrészek, biztosítják azt, hogy a készüléket biztonságosan és zavartalanul lehessen üzemeltetni.
- Az üzemeltetési útmutató végén talál egy válogatást a legtöbbször szükséges alkatrészekről.
- További információkat az alkatrészekről a www.kaercher.com címen talál a 'Service' oldalakon.

Garancia

Minden országban az illetékes forgalmazónk által kiadott garancia feltételek érvényesek. Az esetleges üzemzavarokat a tartozékokon a garancia lejártáig költségmentesen elhárítjuk, amennyiben anyag- vagy gyártási hiba az oka. Garanciális esetben kérjük, forduljon a vásárlást igazoló bizonylattal kereskedőjéhez vagy a legközelebbi hivatalos szakszervizhez.

CE-Nyilatkozat

Ezennel tanúsítjuk, hogy az alábbiakban megnevezett gép tervezése és építési módja alapján az általunk forgalomba hozott kivitelben megfelel az EK irányelvek vonatkozó, alapvető biztonsági és egészségügyi követelményeinek. A gép jóváhagyásunk nélkül történő módosítása esetén ez a nyilatkozat elveszti érvényességét.

Termék: Padlótisztító-gép
Típus: 1.783-xxx

Vonatkozó európai közösségi irányelvek:

2006/42/EK (+2009/127/EK)
2004/108/EK

Alkalmazott harmonizált szabványok:

EN 55014-1: 2006 + A1: 2009
EN 55014-2: 1997 + A2: 2008
EN 60335-1
EN 60335-2-29
EN 60335-2-72
EN 61000-3-2: 2006 + A2: 2009
EN 61000-3-3: 2008
EN 62233: 2008

Alkalmazott összehangolt normák:

-

Alulírottak az ügyvezetés megbízásából és felhatalmazásával lépnek fel.



H. Jenner
CEO



S. Reiser
Head of Approbation

A dokumentációért felelős személy:
S. Reiser

Alfred Kärcher GmbH & Co. KG
Alfred-Kärcher-Str. 28 - 40
71364 Winnenden (Germany)
Tel.: +49 7195 14-0
Fax: +49 7195 14-2212

Winnenden, 2010/09/01

Műszaki adatok

Teljesítmény		
Névleges feszültség	V	25,2
Közepes teljesítmény felvétel	W	550
Védelmi osztály		III
Védelmi fokozat		IPX4
Szívás		
Szívás teljesítmény, levegő mennyiség	l/s	23
Szívás teljesítmény, nyomáshiány	kPa	12
Tisztítókefe		
Munkaszélesség	mm	300
Kefe átmérő	mm	60
Kefe fordulatszáma	1/min	1270
Méretek és súly		
Elméleti területi teljesítmény	m ² /h	200
Friss-/szennyvíz tartály térfogata	l	4
hosszúság x szélesség x magasság	mm	390 x 335 x 1180
Szállítási súly	kg	14,5
Összsúly	kg	18,5
Az EN 60335-2-72 szerint megállapított értékek		
Kéz-kar vibrációs kibocsátási érték	m/s ²	<2,5
Bizonytalanság K	m/s ²	0,2
Hangnyomás szint L _{pA}	dB(A)	69
Bizonytalanság K _{pA}	dB(A)	1
Hangnyomás szint L _{WA}	dB(A)	84
Bizonytalanság K _{WA}	dB(A)	1



Před prvním použitím svého zařízení si přečtete tento původní návod k používání, řiďte se jím a uložte jej pro pozdější použití nebo pro dalšího majitele.

Obsah

Bezpečnostní pokyny	CS . . . 1
Funkce	CS . . . 1
Používání v souladu s určením	CS . . . 1
Ochrana životního prostředí	CS . . . 2
Ovládací prvky	CS . . . 2
První uvedení do provozu	CS . . . 2
Provoz	CS . . . 2
Přeprava	CS . . . 4
Ukládání	CS . . . 4
Ošetřování a údržba	CS . . . 4
Poruchy	CS . . . 6
Příslušenství	CS . . . 8
Náhradní díly	CS . . . 9
Záruka	CS . . . 9
ES prohlášení o shodě	CS . . . 9
Technické údaje	CS . . . 10

Bezpečnostní pokyny

- Před prvním použitím přístroje si laskavě pečlivě přečtete tento návod na jeho použití a přiloženou brožuru Bezpečnostní upozornění pro kartáčové čističí a postřikovací přístroje, 5.956-251 a řiďte se pokyny zde uvedenými.
- Přečtete si a dodržujte samostatný návod k použití přiložené nabíječky.
- Kromě pokynů uvedených v návodu na použití je nutné dodržovat všeobecné bezpečnostní právní předpisy.
- Akumulátor se smí nabíjet pouze přiloženou originální nabíječkou nebo nabíječkou schválenou společností KÄRCHER.

⚠ Pozor!

Nebezpečí úrazu! Než začnete provádět jakékoli údržbářské práce nebo opravy na přístroji, vyjměte akumulátor.

Symbyly použité v návodu k obsluze

⚠ Pozor!

Pro bezprostředně hrozící nebezpečí, které vede k těžkým fyzickým zraněním nebo k smrti.

⚠ Upozornění

Pro potenciálně nebezpečnou situaci, která by mohla vést k těžkým fyzickým zraněním nebo k smrti.

Pozor

Pro potenciálně nebezpečnou situaci, která může vést k lehkým fyzickým zraněním nebo k věcným škodám.

Funkce

Podlahový mycí stroj s odsáváním se používá na mokré čištění rovných podlah. Pracovní šířka 300 mm a objem nádrží na čistou a na znečištěnou vodu v obou případech po 4 l umožňují efektivní čištění malých ploch.

Zdroj elektřiny je zajištěn pomocí dvou akumulátorů. Pokud se první akumulátor vybité, dojde k přepnutí na druhý akumulátor.

Upozornění

Pro různé aktuálně požadované čisticí funkce je možno přístroj vybavit různým příslušenstvím. Informujte se v našem katalogu nebo nás navštivte na webových stránkách www.kaercher.com.



Používání v souladu s určením

Přístroj používejte pouze v souladu s údaji v tomto návodu k obsluze.

- Zařízení smí být používáno pouze k čištění tvrdých ploch, které nejsou citlivé na vlhkost a při leštění. Rozmezí teplot při práci s přístrojem leží mezi +5°C a +40°C.
- Přístroj není vhodný k čištění zmrzlých podlah (např. v chladárnách).
- Pro přístroj se smí používat pouze originální příslušenství a originální náhradní díly.

- Zařízení bylo vyvinuto na čištění podlah ve vnitřním prostoru resp. zastřešených ploch.
- Zařízení není určeno k čištění veřejných komunikací.
- Přístroj není vhodný pro prostředí s nebezpečím exploze.

Ochrana životního prostředí

	<p>Obalové materiály jsou recyklovatelné. Obal nezhazujte do domovního odpadu, ale odvezďte jej k opětovnému využití.</p>
	<p>Přístroj je vyroben z hodnotných recyklovatelných materiálů, které se dají dobře znovu využít. Baterie a akumulátory obsahují látky, které se nesmí dostat do životního prostředí. Likvidujte proto staré přístroje, baterie a akumulátory ve sběrnách k tomuto účelu určených.</p>

Informace o obsažených látkách (REACH)

Aktuální informace o obsažených látkách naleznete na adrese:

<http://www.karcher.de/de/unternehmen/umweltschutz/REACH.htm>

Ovládací prvky

Obrázek 1, viz přebal

- 1 Rukojeť
- 2 Spínač vodního čerpadla
- 3 Tlačítko kartáčový / sací provoz
- 4 Držadlo
- 5 Nosný držák nádrže na znečištěnou vodu
- 6 Nádrž na špinavou vodu
- 7 Nádrž na čistou vodu
- 8 Uzávěr nádrže na čistou vodu
- 9 Sítko
- 10 Přihrádka akumulátoru
- 11 Čisticí hlavice
- 12 Pedál pro zvedání sací lišty
- 13 Sací hubice
- 14 Připojení sací trubky

- 15 Odjištění parkovací polohy
- 16 Zobrazení stavu akumulátoru
Vypnuto: Rezervní akumulátor je používán, pokud je druhý akumulátor vypnut.
Zelená: Akumulátor je nabitý.
Oranžová: Akumulátor je zčásti vybitý.
Červená: Akumulátor je vybitý nebo není vložen.
- 17 Akumulátor
- 18 Odemknutí akumulátoru
- 19 Válec kartáče
- 20 Sací lišta
- 21 Uvolňovací tlačítko vyměnitelného kartáče
- 22 Uzávěr
- 23 Víko nádrže na špinavou vodu
- 24 Ukazatel výšky hladiny

První uvedení do provozu

Obrázek 2, viz přebal

- Trubku zasuňte za konec držáku do otvoru zařízení.
- Stiskněte západku a zasuňte držák tak, aby zapadl do zařízení.
- Narovnejte kabel v přístroji a uzavřete víkem, jak je znázorněno na přiloženém listu.
- Nabijte akumulátory.

Provoz

Naplnění nádrže na čerstvou vodu

Pozor

Nebezpečí poškození. Používejte pouze doporučené čisticí prostředky. U ostatních čisticích prostředků nese zvýšené riziko v oblasti provozní bezpečnosti, úrazovosti a zkrácené životnosti provozovatel. Používejte pouze čisticí prostředky, které neobsahují rozpouštědla a kyseliny solnou a fluorovodíkovou.

Dodržujte bezpečnostní pokyny uvedené na čisticích prostředcích.

Upozornění

Nepoužívejte silně pěnicí čisticí prostředky. Řiďte se pokyny pro dávkování. Doporučené čisticí prostředky:

Použití	Čistící prostředky	Dávkování
Alkalický udržovací čistič	RM 743	0,5 - 2,0%
Kyselý udržovací čistič pro sanitární oblasti, plovárny atd. odstraňuje usazeniny vápence.	RM 738	0,5 - 3,0%
Prostředek na vytírání EXTRA	RM 780	0,5 - 2,0%
Základní přípravek na čištění podlah, kyselý	RM 751	1,0 - 25%

- Vyměňte nádrž na čerstvou vodu ze zařízení.
- Otevřete víko nádrže na čistou vodu.
- Doplňte směs vody a čistícího prostředku. Nejvyšší teplota kapaliny 50°C.
- Víko nádrže na čistou vodu zavřete.
- Nasadte do zařízení nádrž na čerstvou vodu.

Vložení akumulátoru

Obrázek 3, viz přebal

- Vložte akumulátor do příslušné přihrádky a zasuňte jej až nadoraz.

Čištění přístroje

Pozor

Nebezpečí poškození podlahové krytiny. Metoda čištění pro silné znečištění smí být aplikována jen na podlahy, které jsou pro ni vhodné.

Nebezpečí poškození čerpadla na čistou vodu při běhu na prázdko. Sledujte ukazatel naplnění a vypněte spínač vodního čerpadla, pokud je nádrž na čistou vodu prázdná.

Normální znečištění

- Pedál zvedání sací lišty umístěte do polohy "odsávat" (obrázek 4 - poloha „1/ON“, viz krycí stránku).
- Stiskněte odjištění parkovací polohy a držák otočte dozadu.
- Stiskněte tlačítko kartáčový / sací provoz.
- Zapněte vypínač vodního čerpadla.
- Zařízení posunujte po ploše určené k vyčištění.

Silné znečištění

Pozor

Nebezpečí poškození podlahové krytiny. Metoda čištění pro silné znečištění smí být aplikována jen na podlahy, které jsou pro ni vhodné.

- Pedál zvedání sací lišty umístěte do polohy "neodsávat" (obrázek 4 - poloha „0/ON“, viz krycí stránku) a proveďte čištění jako u běžného znečištění. Čistící kapalina zůstane na ploše určené k čištění a má čas působit.
- Pedál pro zvedání sací lišty přesuňte do polohy "odsávat" a plochu určenou k čištění přejedte ještě jednou.

Ukončení čištění

- Vypněte vypínač vodního čerpadla.
- Zařízení ještě potom posuňte po krátké dráze, aby se vysála zbytková voda.
- Stiskněte tlačítko kartáčový / sací provoz.
- Držák překlopte dopředu a zaaretujte jej v parkovací poloze.

Vyprázdnění nádrže na znečištěnou vodu

Informace

Při plném zásobníku na znečištěnou vodu uzavře plovák sací kanál. Vysávání je přerušeno. Vyprázdněte zásobníku na znečištěnou vodu.

⚠ Upozornění

Dodržujte místní předpisy o zacházení s odpadní vodou.

- Vypněte přístroj.
- Zařízení postavte napřímo a zaaretujte v parkovací poloze.
- Vyměte nádrž na čerstvou vodu ze zařízení.
- Nosný držák nádrže na znečištěnou vodu překlopte dolů a vyměte nádrž na znečištěnou vodu.
- Nazvedněte zamykací ústrojí a sejměte víko nádrže na znečištěnou vodu.
- Vylejte znečištěnou vodu.
- Potom nádrž na špinavou vodu vypláchněte čistou vodou.
- Nasadte víko na nádrž na znečištěnou vodu a zaaretujte je.
- Nádrž na znečištěnou vodu vsadte do zařízení.

Vyprázdnění nádrže na čerstvou vodu

- Vyměte nádrž na čerstvou vodu ze zařízení.
- Otevřete víko nádrže na čistou vodu.
- Vylejte čisticí kapalinu.
- Víko nádrže na čistou vodu zavřete.
- Nasadte do zařízení nádrž na čerstvou vodu.

Výměna akumulátoru

Obrázek 5, viz přebal

- Stiskněte odemknutí a vytáhněte vybitý akumulátor z přihrádky.

Obrázek 3, viz přebal

- Vložte nabitý akumulátor do příslušné přihrádky a zasuňte jej až nadoraz.

Přeprava

Pozor

Nebezpečí úrazu a nebezpečí poškození!
Dbejte na hmotnost přístroje při přepravě.

- Držák překlopte dopředu a zaaretujte jej v parkovací poloze.

- Držák překlopte dozadu a zařízení posuňte

nebo

- Zařízení zvedněte za držadlo a přenesete je.

- Při přepravě v dopravních prostředcích zajistěte zařízení proti skluzu a překlopení podle platných předpisů.

Ukládání

Pozor

Nebezpečí úrazu a nebezpečí poškození!
Dbejte na hmotnost přístroje při jeho uskladnění.

Toto zařízení smí být uskladněno pouze v uzavřených prostorách.

Ošetřování a údržba

⚠ Upozornění

Hrozí nebezpečí úrazu v případě nezáměrného spuštění zařízení.

Před každou prací na zařízení vždy zařízení vytáhněte akumulátory.

Pozor

Nebezpečí poškození zařízení vytékající vodou. Před údržbovými pracemi vyprázdněte nádrž na čerstvou vodu i nádrž na znečištěnou vodu.

Plán údržby

Po skončení práce

Pozor

Nebezpečí poškození. Zařízení neostříkujte vodou a nepoužívejte agresivní čisticí prostředky.

- Vyprázdněte nádrž na špinavou vodu.
- Očistěte těsnění mezi nádrží na znečištěnou vodu a zařízením.
- Vyprázdněte zásobník na čerstvou vodu.
- Oplach zařízení: Naplňte nádrž na čerstvou vodu čistou vodou (bez čisticího prostředku) a provozujte zařízení po dobu jedné minuty se zapnutým zavodňováním kartáče.
- Vyprázdněte zásobník na čerstvou vodu.
- Přístroj zvenku otřete vlhkým hadříkem namočeným v mírném čisticím roztoku.
- Vyčistěte sací lištu, zkontrolujte její opotřebení a v případě potřeby ji vyměňte (viz "údržbové práce").
- Zkontrolujte opotřebení kartáčů a v případě potřeby je vyměňte ((viz "údržbové práce").

Roční

- Nechte provést předepsanou bezpečnostní prohlídku kvalifikovaným elektrikářem.

Údržba

Výměna sací lišty

Informace

Sací lišty jsou k zařízení připevněny západkovou přípojkou a lze je snadno odejmout.

- Pedál zvedání sací lišty umístěte do polohy "odsávat" (obrázek 4 - poloha „1/ON“, viz krycí stránku).
- Vyjměte nádrž na čerstvou vodu.
- Vyjměte nádrž na znečištěnou vodu.
- Zařízení položte na zadní stranu.
- Sací lištu odeberte směrem dolů.
- Vsaďte novou sací lištu a zaaretujte ji.

Výměna válce kartáče

- Vyjměte nádrž na čerstvou vodu.
- Vyjměte nádrž na znečištěnou vodu.
- Zařízení položte na zadní stranu.
- Stiskněte uvolňovací tlačítko kartáčového válce, kartáčový válec vykloňte dolů a sejměte jej z unašeče.
- Nový kartáčový válec nasadte na unašeč a na protilehlé straně zaaretujte.

Ochrana proti zamrznutí

Při nebezpečí mrazu:

- Vyprázdněte nádrž na čistou i na špinavou vodu.
- Přístroj umístěte v prostoru, který je chráněn proti mrazu.

Poruchy

⚠ Upozornění

Hrozí nebezpečí úrazu v případě nezáměrného spuštění zařízení.

Před každou prací na zařízení vždy zařízení vytáhněte akumulátory.

Pozor

Nebezpečí poškození zařízení vytékající vodou. Před údržbovými pracemi vyprázdněte nádrž na čerstvou vodu i nádrž na znečištěnou vodu.

Při poruchách, které nelze odstranit podle této tabulky, se obraťte na oddělení služeb zákazníkům.

Porucha	Odstranění
Přístroj nelze nastartovat	Zkontrolujte, zda se v přihrádce na akumulátory nachází alespoň jeden nabitý akumulátor a zda je zasunut až nadoraz.
	Zobrazení stavu akumulátoru bliká oranžově: Zkontrolujte, zda nejsou kartáče blokovány cizími tělesy, v případě potřeby cizí tělesa odstraňte.
	Zobrazení stavu akumulátoru bliká střídavě oranžově a červeně: Vyhledejte zákaznickou službu.
Nedostatečné množství vody	Zkontrolujte množství čisté vody, v případě potřeby nádrž doplňte.
	Otevřete uzávěr zásobníku na čerstvou vodu. Pokud při otevírání zjistíte, že je v zásobníku podtlak, vyčistěte větrací ventil v uzávěru zásobníku na čerstvou vodu.
	Vyčistěte rozdělovač vody (viz „Čištění rozdělovače vody“).
	Vyjměte nádrž na čistou vodu a zkontrolujte znečištění síta. V případě potřeby vyjměte síto a vyčistěte jej.
	Sejměte ventil s filtrem ze zásobníku na čerstvou vodu (obr. 6, viz titulní stránku) a opláchněte jej ve vlažné vodě.
	Vyčistěte síto v čistící hlavici.
Při doplňování kape z nádrže na čerstvou vodu	Sejměte ventil s filtrem ze zásobníku na čerstvou vodu (obr. 6, viz titulní stránku) a opláchněte jej ve vlažné vodě.
Nedostatečný sací výkon	Vyprázdněte nádrž na odpadní vodu.
	Nádrž na znečištěnou vodu zaaretujte v zařízení.
	Očistěte těsnění mezi nádrží na špinavou vodu a víkem, zkontrolujte těsnost, v případě potřeby je vyměňte.
	Zkontrolujte těsnění mezi víkem, nádrží na znečištěnou vodu a zařízením. V poškození těsnění vyhledejte zákaznickou službu.
	Zkontrolujte, zda sací lišty řádně zapadly do čistící hlavy.
	Sací lišta je ucpaná, vyčistěte ji.
	Pokud jsou sací lišty opotřebované, zaměňte přední sací lištu za zadní. Pokud jsou obě lišty opotřebované, použijte nové sací lišty.
	Zkontrolujte, zda jsou oba díly sací trubky řádně propojeny se spojkou sací trubky.
	Zkontrolujte, zda není ucpaná sací trubka a sací kanál v čistící hlavě, popř. odstraňte ucpaní (viz "Čištění sací trubky").
	Zkontrolujte, jestli je kabel za nádržemi veden plošně a jestli bylo použito přiložené víko.
Nedostatečný účinek čištění	Zkontrolujte opotřebení kartáčů a v případě potřeby je vyměňte.
Kartáč se netočí	Zkontrolujte, zda nejsou kartáče blokovány cizími tělesy, v případě potřeby cizí tělesa odstraňte.
Skřípavý zvuk, kartáč se netočí	Sepnula kluzná spojka. Přístroj vypněte, zkontrolujte/vyčistěte kartáčový válec.

Čištění rozdělovače vody

- Vyjměte kartáčový válec.
- Vytáhněte lištu rozdělovače vody v kartáčovém tunelu (obr. 7, viz titulní stránku).
- Zavodňovací kanál a otvory v liště rozdělovače vody očistěte pod tekoucí vodou.

Čištění sací trubky

- Vyjměte nádrž na čerstvou vodu ze zařízení.
- Nosný držák nádrže na znečištěnou vodu překlopte dolů a vyjměte nádrž na znečištěnou vodu.
- Spojku sací trubky vytáhněte ze zařízení pohybem dozadu a oba konce sací trubky vykloňte ven (obr. 8, viz krycí stránku).
Sací trubka je přerušena a oba její konce jsou přístupné pro čištění.
- Sací lištu sejměte pohybem dolů, sací kanál v čisticí hlavě je pak přístupný pro čištění (obr. 9, viz krycí stránku).
- Sací hadici a sací kanál propláchněte vodou nebo ucpávku vytáhněte nebo vytlačte tupým předmětem.

Příslušenství

Příslušenství	Popis	Objednací číslo
Válcový kartáč, červený	Univerzální kartáč pro všechny podlahy	4.762-428.0
Válcový kartáč, oranžový	Speciální kartáč, zvlášť určený pro podlahy se strukturou, jako bezpečnostní protiskluzová dlažba nebo spárování	4.762-484.0
Válcový kartáč, bílý	Jemný kartáč na citlivé podlahy a na leštění	4.762-452.0
Válcový kartáč, modrý	Měkký válcový kartáč na hloubkové čištění koberců	4.762-499.0
Válec s mikrovlákný	Čisticí kartáč z mikrovláken se obzvlášť vysokým čisticím výkonem. Zejména pro dlaždice z jemné kameniny.	4.762-453.0
Náhradní sací manžeta	Z přírodního kaučuku. Jsou potřeba 2 díly.	4.777-320.0.0
Náhradní sací manžeta, odolná proti oleji	Na čištění nečistot obsahujících olej nebo tuk například v kuchyni nebo dílně. Jsou potřeba 2 díly.	4.777-324.0
Sada na čištění koberců	Hloubkové čištění textilních ploch. Včetně kartáčových válců, 2 sacích válců, 1 litru koncentrátu čisticího prostředku, 500 ml odstraňovače skvrn	2.783-005.0
Náhradní baterie	Vysoce výkonná baterie Li-Ion 25,2V 4,5 Ah	6.654-284.0
Rychlonabíječka	Rychlé nabíjení baterie během cca. jedné hodiny	6.654-190.0
4-násobná nabíječka	Nabíjí postupně 4 baterie za sebou vždy za cca. jednu hodinu	6.654-204.0

Náhradní díly

- Smí se používat pouze příslušenství a náhradní díly schválené výrobcem. Originální příslušenství a originální náhradní díly skýtají záruku bezpečného a bezporuchového provozu přístroje.
- Výběr nejčastěji vyžadovaných náhradních díků najdete na konci návodu k obsluze.
- Další informace o náhradních dílech najdete na www.kaercher.com v části Service.

Záruka

V každé zemi platí záruční podmínky vydané příslušnou naší distribuční společností. Případné poruchy na příslušenství odstraníme během záruční lhůty bezplatně, pokud byl jejich příčinou vadný materiál nebo výrobní vada. V případě uplatňování nároku na záruku se s dokladem o zakoupení obraťte na prodejce nebo na nejbližší autorizované středisko služeb zákazníkům.

ES prohlášení o shodě

Tímto prohlašujeme, že níže označené stroje odpovídají jejich základní koncepcí a konstrukčním provedením, stejně jako námi do provozu uvedenými konkrétními provedeními, příslušným zásadním požadavkům o bezpečnosti a ochraně zdraví směrnic ES. Při jakýchkoli na stroji provedených změnách, které nebyly námi odsouhlaseny, pozbývá toto prohlášení svou platnost.

Výrobek: Podlahový čistič
Typ: 1.783-xxx

Příslušné směrnice ES:
2006/42/ES (+2009/127/ES)
2004/108/ES

Použité harmonizační normy
EN 55014–1: 2006 + A1: 2009
EN 55014–2: 1997 + A2: 2008
EN 60335–1
EN 60335–2–29
EN 60335–2–72
EN 61000–3–2: 2006 + A2: 2009
EN 61000–3–3: 2008
EN 62233: 2008

Použité národní normy

-

Podepsaní jednájí v pověření a s plnou mocí jednateilství

H. Jenner
CEO

S. Reiser
Head of Approbation

Osoba zplnomocněná sestavením dokumentace:
S. Reiser

Alfred Kärcher GmbH & Co. KG
Alfred-Kärcher-Str. 28 - 40
71364 Winnenden (Germany)
Tel.: +49 7195 14-0
Fax: +49 7195 14-2212

Winnenden, 2010/09/01

Technické údaje

výkon		
Jmenovité napětí	V	25,2
Průměrný příkon	W	550
Třída krytí		III
Ochrana		IPX4
Vysávání		
Sací výkon, množství vzduchu	l/s	23
Sací výkon, podtlak	kPa	12
Čisticí kartáč		
Pracovní šířka	mm	300
Průměr kartáčů	mm	60
Počet otáček kartáčů	1/min.	1270
Rozměry a hmotnost		
Teoretický plošný výkon	m ² /hod.	200
Objem nádrže na čistou/špinavou vodu	l	4
Délka x Šířka x Výška	mm	390 x 335 x 1180
Přepravní hmotnost	kg	14,5
Celková hmotnost	kg	18,5
Zjištěné hodnoty dle EN 60335-2-72		
Hodnota vibrace ruka-paže	m/s ²	<2,5
Kolísavost K	m/s ²	0,2
Hladina akustického tlaku L _{pA}	dB(A)	69
Kolísavost K _{pA}	dB(A)	1
Hladina akustického výkonu L _{WA}	dB(A)	84
Kolísavost K _{WA}	dB(A)	1



Pred prvo uporabo Vaše naprave preberite to originalno navodilo za uporabo, ravnajte se po njem in shranite ga za morebitno kasnejšo uporabo ali za naslednjega lastnika.

Vsebinsko kazalo

Varnostna navodila	SL . . . 1
Delovanje	SL . . . 1
Namenska uporaba	SL . . . 1
Varstvo okolja	SL . . . 2
Upravljalni elementi	SL . . . 2
Prvi zagon	SL . . . 2
Obratovanje	SL . . . 2
Transport	SL . . . 4
Skladiščenje	SL . . . 4
Nega in vzdrževanje	SL . . . 4
Motnje	SL . . . 5
Pribor	SL . . . 7
Nadomestni deli	SL . . . 8
Garancija	SL . . . 8
CE izjava	SL . . . 8
Tehnični podatki	SL . . . 9

Varnostna navodila

- Pred prvo uporabo naprave preberite in upoštevajte to navodilo za uporabo in priloženo brošuro Varnostni napotki za stroje za čiščenje s krtačami in stroje za razprševanje ekstrakcije, 5.956-251.
- Preberite in upoštevajte ločeno navodilo za uporabo priloženega polnilnika.
- Poleg opozoril v navodilu za obratovanje se morajo upoštevati splošni varnostni predpisi in predpisi zakonodajalca o preprečevanju nesreč.
- Polnjenje akumulatorske baterije je dovoljeno le s priloženim originalnim polnilnikom ali s polnilniki, ki jih dopušča podj. KÄRCHER.

⚠ Nevarnost

Nevarnost poškodb! Pred vsakim negovanjem, vzdrževanjem in popravilom naprave odstranite akumulatorske baterije.

Simboli v navodilu za obratovanje

⚠ Nevarnost

Za neposredno grozečo nevarnost, ki vodi do težkih telesnih poškodb ali smrti.

⚠ Opozorilo

Za možno nevarno situacijo, ki bi lahko vodila do težkih telesnih poškodb ali smrti.

Pozor

Za možno nevarno situacijo, ki lahko vodi do lahkih poškodb ali materialne škode.

Delovanje

Ta sesalni stroj za ribanje se uporablja za mokro čiščenje ravnih tal. Širina delovne površine, ki znaša 300 mm, ter kapaciteta vodnega rezervoarja za čisto in za umazano vodo, ki znaša za vsakega po 4 l, omogočata čiščenje manjših površin. Oskrba z energijo se izvaja preko dveh akumulatorskih baterij. Če je prva akumulatorska baterija izpraznjena, naprava preklopi na drugo akumulatorsko baterijo.

Opozorilo

V skladu s posamezno čistilno nalogo se stroj lahko opremi z različnim priborom. Vprašajte po našem katalogu ali nas obiščite na spletu pod www.kaercher.com.

Namenska uporaba

Ta stroj uporabljajte izključno v skladu s podatki v Navodilu za obratovanje.

- Stroj se sme uporabljati le za čiščenje trdih površin, ki niso občutljive na vlago in sredstva za poliranje. Temperaturno območje uporabe se nahaja med +5°C in +40°C.
- Stroj ni primeren za čiščenje zmrznjenih tal (npr. v hladilnicah).
- Stroj se sme opremiti le z originalnim priborom in originalnimi nadomestnimi deli.
- Stroj so razvili za čiščenje tal v zaprtih prostori oz. nadkritih površinah.
- Stroj ni namenjen za čiščenje javnih prometnih površin.
- Stroj ni primeren za uporabo v eksplozivno ogroženem okolju.

Varstvo okolja



Embalaža je primerna za recikliranje. Prosimo, da embalaže ne odvržete med gospodinske odpadke, temveč jo odložite v zbirnik za ponovno obdelavo.



Stare naprave vsebujejo dragocene reciklirne materiale, ki jih je treba odvajati za ponovno uporabo. Baterije in akumulatorske baterije vsebujejo snovi, ki ne smejo priti v okolje. Zato stare naprave, baterije in akumulatorske baterije zavrzite v ustrezne zbiralne sisteme.

Opozorila k sestavinam (REACH)

Aktualne informacije o sestavinah najdete na:

<http://www.karcher.de/de/unternehmen/umweltschutz/REACH.htm>

Upravljalni elementi

Slika 1, glejte naslovno stran

- 1 Ročaj
 - 2 Stikalo vodne črpalke
 - 3 Tipka za krtačenje/sesanje
 - 4 Nosilni ročaj
 - 5 Nosilni locen rezervoarja za umazano vodo
 - 6 Rezervoar za umazano vodo
 - 7 Rezervoar za svežo vodo
 - 8 Zapiralo rezervoarja za svežo vodo
 - 9 Sito
 - 10 Predalček za baterije
 - 11 Čistilna glava
 - 12 Pedal za znižanje sesalnega nosilca
 - 13 Sesalna cev
 - 14 Povezava sesalne cevi
 - 15 Sprostitev zablokiranega položaja
 - 16 Prikaz akumulatorske baterije
- Izklopljen: Rezervana akumulatorska baterija, se uporablja, če je druga akumulatorska baterija izpraznjena.
- Zelen: Akumulatorska baterija je polna.
- Oranžen: Akumulatorska baterija je delno izpraznjena.

Rdeč: Akumulatorska baterija je prazna ali pa ni vstavljena.

- 17 Akumulatorska baterija
- 18 Deblokada akumulatorske baterije
- 19 Krtačni valj
- 20 Sesalni nosilec
- 21 Deblokirni gumb, nadomestna krtača
- 22 Zapiralo
- 23 Pokrov rezervoarja za umazano vodo
- 24 Prikaz nivoja polnjenja

Prvi zagon

Slika 2, glejte naslovno stran

- Cev na koncu ročaja vtaknite v odprtino stroja.
- Pritisnite zaskočko in porinite ročaj v stroj vse dokler se ne zaskoči.
- Poravnajte kabel v stroju in namestite pokrov, kot prikazano v priloženem listu.
- Napolnite akumulatorske baterije.

Obratovanje

Polnjenje rezervoarja za svežo vodo

Pozor

Nevarnost poškodb. Uporabljajte le priporočena čistilna sredstva. Za ostala čistilna sredstva nosi uporabnik odgovornost povzročene tveganja z ozirom na delovno varnost in nevarnost nesreč ter skrajšano življenjsko dobo stroja. Uporabljajte le čistilna sredstva, ki ne vsebujejo topil, solne ali fluorovodikove kisline.

Upoštevajte varnostna opozorila na čistilih.

Opozorilo

Ne uporabljajte močno penečih se čistilnih sredstev. Upoštevajte napotke o doziranju. Priporočljiva čistilna sredstva:

Uporaba	Čistila	Doziranje
Bazično sredstvo za čiščenje z nego	RM 743	0,5 - 2,0%
Kislo sredstvo za čiščenje z nego, za sanitarije, kopalnice itd. Odstanja vodni kamen.	RM 738	0,5 - 3,0%
Negovalno sredstvo za brisanje EXTRA	RM 780	0,5 - 2,0%
Temeljno talno čistilo, kislo	RM 751	1,0 - 25%

- S stroja odstranite rezervoar za čisto vodo.
- Odprite pokrov rezervoarja za svežo vodo.
- Dolijte mešanico vode in čistilnega sredstva. Najvišja temperatura tekočine sme znašati 50 °C.
- Zaprite pokrov rezervoarja za svežo vodo.
- V stroj vstavite rezervor za čisto vodo.

Vstavljanje akumulatorskih baterij

Slika 3, glejte naslovno stran

- Akumulatorske baterije vstavite v predalček za baterije in jih do konca pritisnite.

Čiščenje

Pozor

Neveranost poškodb za talno oblogo. Postopek čiščenja za močno onesnažena tla se sme uporabiti samo na temu primernih tleh.

Nevarnost poškodb črpalke za svežo vodo pri suhem teku zaradi praznega rezervoarja za svežo vodo. Nadzorujte prikaz nivoja polnjenja in izklopite stikalo vodne črpalke pri praznem rezervoarju za svežo vodo.

Običajna umazanija

- Pedal za dvig sesalnega nosilca namestite v položaj „sesati“ (slika 4 - položaj „1/ON“, glejte ovojnico).
- Pritisnite na sprostitvev zablokirane položaja in obrnite ročaj vnačaj.

- Pritisnite tipko za krtačenje/sesanje.
- Vključite vodno črpalko.
- Pomikajte stroj preko površine, ki jo je treba očistiti.

Močna onesnaženost

Pozor

Neveranost poškodb za talno oblogo. Postopek čiščenja za močno onesnažena tla se sme uporabiti samo na temu primernih tleh.

- Pedal za dvig sesalnega nosilca namestite v položaj „ne sesati“ (slika 4 - položaj „0/OFF“, glejte ovojnico) in očistite kot pri normalni umazaniji. Čistilna tekočina ostane na površini za čiščenje in ima čas za učinkovanje.
- Namestite pedal za znižanje sesalnega nosilca v položaj "posesajte" in ponovno peljite čez čiščeno površino.

Zaključek čiščenja

- Izklopite vodno črpalko.
- Napravo porinite naprej še za kratek kos poti, da bi lahko posesali ostanek vode.
- Pritisnite tipko za krtačenje/sesanje.
- Obrnite ročaj vnaprej, da se zaskoči v zablokirani položaj.

Praznjenje rezervoarja za umazano vodo

Napotek

V primeru polnega rezervoarja za umazano vodo plovec zapre sesalni kanal. Sesanje je prekinjeno. Izpraznite rezervoar za umazano vodo.

⚠ Opozorilo

Upoštevajte lokalne predpise za ravnanje z odpadno vodo.

- Izklopite napravo.
- Naravnajte napravo in jo namestite v zablokirani položaj.
- S stroja odstranite rezervoar za čisto vodo.
- Obrnite nosilni locen rezervoarja za umazano vodo navzdol in odstranite rezervoar za umazano vodo.

- Dvignite zaklop in snemite pokrov rezervoarja za umazano vodo.
- Izlijte umazano vodo.
- Potem posodo za umazano vodo splahnite s čisto vodo.
- Namestite pokrov rezervoarja na rezervoar za umazano vodo in ga poravnajte do zaskoka.
- V stroj vstavite rezervoar za čisto vodo.

Praznjenje rezervoarja za svežo vodo

- S stroja odstranite rezervoar za čisto vodo.
- Odprite pokrov rezervoarja za svežo vodo.
- Izlijte čistilno tekočino.
- Zaprite pokrov rezervoarja za svežo vodo.
- V stroj vstavite rezervoar za čisto vodo.

Menjava akumulatorske baterije

Slika 5, glejte naslovno stran

- Pritisnite deblokado in izpraznjeno akumulatorsko baterijo izvlecite iz predalčka za baterije.

Slika 3, glejte naslovno stran

- Napolnjene akumulatorske baterije vstavite v predalček za baterije in jih do konca pritisnite.

Transport

Pozor

Nevarnost poškodbe in škode! Pri transportu upoštevajte težo naprave.

- Obrnite ročaj vnaprej, da se zaskoči v zablokirani položaj.
- Ročaj obrnite v nazaj in stroj porinite naprej ali
- Dvignite stroj s pomočjo nosilnega ročaja in ga nesite.
- Pri transportu v vozilih napravo zavarujte proti zdrsu in prevrnitvi v skladu z vsakokratnimi veljavnimi smernicami.

Skladiščenje

Pozor

Nevarnost poškodbe in škode! Pri shranjevanju upoštevajte težo naprave.
Ta naprava se sme shraniti le v notranjih prostorih.

Nega in vzdrževanje

⚠ Opozorilo

Nevarnost poškodb zaradi nenamernega zagona naprave.
Pred vsemi deli na napravi, izklopite napravo in odstranite akumulatorske baterije.

Pozor

Nevarnost poškodovanja stroja zaradi iztekajoče vode. Pred servisiranjem izpraznite rezervoar za umazano in za čisto vodo.

Vzdrževalni načrt

Po delu

Pozor

Nevarnost poškodb. Stroja ne obrizgavajte z vodo in ne uporabljajte agresivnih čistilnih sredstev.

- Izpraznite rezervoar za umazano vodo.
- Očistite tesnila, nameščena med rezervoarjem za umazano vodo in strojem.
- Izpraznite rezervoar za svežo vodo.
- Napravo splahnite: Napolnite rezervoar za čisto vodo s čisto vodo (brez čistilnih sredstev) in pustite, da stroj deluje za obdobje ene minute z vključenim namakanjem ščetk.
- Izpraznite rezervoar za svežo vodo.
- Zunanost stroja očistite z vlažno krpo, namočeno v blago milnico.
- Očistite sesalne nastavke, preverite njihovo obrabljenost in jih po potrebi zamenjajte (glej „servisna dela“).
- Preverite obrabo krtače, po potrebi jo zamenjajte (glej „servisna dela“).

Letno

- Predpisano inšpekcijo stroja glede varnosti mora opraviti elektro strokovnjak.

Vzdrževanje

Zamenjate sesalne nastavke

Napotek

Sesalni nastavki so na stroj pritjeni s pomočjo zaskočne povezave in se jih lahko z lahkoto odstrani.

- Pedal za dvig sesalnega nosilca namestite v položaj „sesati“ (slika 4 - položaj „1/ON“, glejte ovojnico).
- Snemite rezervoar za svežo vodo.
- Snemite rezervoar za umazano vodo.
- Stroj položite na zadnjo stran.
- Sesalne nastavke snemite s potegom navzdol.
- Vstavite nove sesalne nastavke in jih namestite tako, da se zaskočijo.

Zamenjava krtačnega valja

- Snemite rezervoar za svežo vodo.
- Snemite rezervoar za umazano vodo.
- Stroj položite na zadnjo stran.
- Pritisnite na gumb za sprostitvev krtačnega valja in krtačni valj obrnite navzdol te ga snemite s sojemalnika.
- Krtačni valj natakните na sojemalnik in ga zaskočite na nasprotni strani.

Zaščita pred zmrzali

V primeru nevarnosti zmrzali:

- Izpraznite rezervoar za svežo in umazano vodo.
- Stroj shranite v prostoru zaščitenem pred zmrzali.

Motnje

⚠ Opozorilo

Nevarnost poškodb zaradi nenamernega zagona naprave.

Pred vsemi deli na napravi, izklopite napravo in odstranite akumulatorske baterije.

Pozor

Nevarnost poškodovanja stroja zaradi iztekajoče vode. Pred servisiranjem izpraznite rezervoar za umazano in za čisto vodo.

V primeru motenj, ki jih ne morete odpraviti s pomočjo te tabele, se obrnite na uporabniški servis.

Motnja	Odprava
Stroja ni možno za- gnati	Preverite, ali je v predalčku za baterije najmanj ena zadostno napolnjena akumulatorska baterija in je do konca vstavljena.
	Prikazi akumulatorskih baterij utripajo oranžno: Preverite, ali krtačne valje blokira tujek, po potrebi ga odstranite.
	Prikazi akumulatorskih baterij utripajo izmenično oranžno in rdeče: Obrnite se na uporabniški servis.
Nezadostna količina vode	Preverite nivo sveže vode, po potrebi dopolnite rezervoar.
	Odpri zapiralo rezervoarja za svežo vodo. Če se ob odprtju ugotovi podtlak v rezervoarju, očistite prezračevalni ventil v zapiralu rezervoarja za svežo vodo.
	Očistite vodni razdelilec (glej „čiščenje vodnega razdelilca“).
	Izvalcite rezervoar za svežo vodo in preverite umazanost sita. Po potrebi izvalcite in očistite sito.
	Snemite ventil s filtrom na rezervoarju za svežo vodo (slika 6, glejte ovojnico) in sperite v mlačni vodi.
Očistite sito v čistilni glavi.	
Rezervoar za svežo vodo pri ponovnem napolnjenju kaplja	Snemite ventil s filtrom na rezervoarju za svežo vodo (slika 6, glejte ovojnico) in sperite v mlačni vodi.
Nezadostna sesalna moč	Izpraznite rezervoar za umazano vodo.
	Rezervoar za umazano vodo zaskočite v stroj.
	Očistite tesnila med rezervoarjem za umazano vodo in pokrovom ter preverite glede tesnosti, po potrebi jih zamenjajte.
	Preverite tesnila med pokrovom rezervoarja za umazano vodo in napravo. Pri pokodovanih tesnilih poiščite servisno službo.
	Preverite, če so sesalni nastavki zaskočeni v glavici za čiščenje.
	Sesalni nosilec zamašen, očistite.
	Sesalni nosilec obrabljen, sprednji in zadnji nosilec medsebojno zamenjajte. Če sta oba sesalna nosilca obrabljena, vstavite nove sesalne nosilce.
	Preverite, če so deli sesalne cevi pravilno povezani s povezavo sesalne cevi.
	Preverite, če sesalna cev in sesalni kanal nista zamašena, po potrebi odstanite zamašek (glej „čiščenje sesalne cevi“).
	Preverite, ali je kabel za rezervoarjem plosko položen in je priložen pokrov nameščen.
Nezadosten rezultat čiščenja	Preverite obrabo valjčne krtače, po potrebi jo zamenjajte.
Krtača se ne vrti	Preverite, če valjčne krtače ne blokira tujek, po potrebi ga odstranite.
Škripajoč šum, krtača se ne vrti	Sprožila se je drsna sklopka. Izklopite napravo, preverite / očistite krtačni valj.

Očistite razdelilec vode

- Odstranite valjično krtačo.
- Izvlecite razdelilno letev za vodo v krtačnem tunelu (slika 7, glejte ovojnico).
- Očistite kanal za porazdelitev vode in odprtine letve za porazdelitev vode pod tekočo vodo.

Očistite sesalno cev

- S stroja odstranite rezervoar za čisto vodo.
- Obrnite nosilni locen rezervoarja za umazano vodo navzdol in odstranite rezervoar za umazano vodo.

- Spoj sesalne cevi izvlecite nazaj iz naprave in oba konca sesalne cevi zasukajte navzven (slika 8, glejte ovojnico). Sesalna cev je prekinjena in z obeh strani dostopna za čiščenje.
- Sesalni nosilec snemite navzdol, sesalni kanal v čistilni glavi je dostopen za čiščenje (slika 9, glejte ovojnico).
- Izperite sesalno cev in sesalni kanal z vodo ali odstranite zamašek s topim predmetom, tako da ga povlečete ali porinete navzven.

Pribor

Pribor	Opis	Naročniška številka
Valjična krtača, rdeča	Univerzalna krtača za vse talne obloge	4.762-428.0
Valjična krtača, oranžna	Specialna krtača za strukturirana tla kot so zaščitne ploščice ali fuge	4.762-484.0
Valjična krtača, bela	Mehka krtača za občutljiva tla in za poliranje	4.762-452.0
Valjična krtača, modra	Mehka krtača za globinsko čiščenje preprog	4.762-499.0
Valj iz mikrovlaknen	Čistilna krtača iz mikrovlaknen s posebej visoko močjo čiščenja. Posebej za tlakovce iz finih kamnin.	4.762-453.0
Nadomestni sesalni nastavek	Iz naravnega kavčuka. Potrebna 2 kosa.	4.777-320.0.0
Nadomestni sesalni nastavek, odporen na olje	Za oljne in maščobne umazanije na primer v kuhinji in delavnici. Potrebna 2 kosa.	4.777-324.0
Komplet za čiščenje preprog	Globinsko čiščenje tekstilnih površin. Sestoji iz krtačnih valjev, 2 sesalnih nosilcev, 1 litra koncentrata čistilnega sredstva, 500 ml odstranjevalca madežev	2.783-005.0
Nadomestna baterija	Visoko zmogljiva baterija Li-ion 25,2V 4,5Ah	6.654-284.0
Hitri polnilnik	Hitro polnjenje baterije v ca. eni uri	6.654-190.0
4-kratni polnilnik	Napolni zaporedoma 4 baterije, vsako v ca. eni uri	6.654-204.0

Nadomestni deli

- Uporabljati se smejo le pribor in nadomestni deli, ki jih dopušča proizvajalec. Originalni pribor in originalni nadomestni deli zagotavljajo varno in nemoteno obratovanje naprave.
- Izbor najpogosteje potrebnih nadomestnih delov najdete na koncu navodila za obratovanje.
- Dodatne informacije o nadomestnih delih najdete na strani www.kaercher.com v območju "Service".

Garancija

V vsaki državi veljajo garancijski pogoji, ki jih določa naše prodajno predstavništvo. Morebitne motnje na Vašem priboru, ki so posledica materialnih ali proizvodnih napak, v času garancije brezplačno odpravljamo. V primeru uveljavljanja garancije, se z originalnim računom obrnite na prodajalca oziroma najbližji uporabniški servis.

CE izjava

S to izjavo potrjujemo, da spodaj omenjeni stroj zaradi svoje zasnove in načina izdelave ustreza temeljnim varnostnim in zdravstvenim zahtevam EU-standardov. Ta izjava izgubi svojo veljavnost, če kdo napravo spremeni brez našega soglasja.

Proizvod: Talni čistilnik

Tip: 1.783-xxx

Zadevne ES-direktive:

2006/42/ES (+2009/127/ES)

2004/108/ES

Uporabljene usklajene norme:

EN 55014-1: 2006 + A1: 2009

EN 55014-2: 1997 + A2: 2008

EN 60335-1

EN 60335-2-29

EN 60335-2-72

EN 61000-3-2: 2006 + A2: 2009

EN 61000-3-3: 2008

EN 62233: 2008

Uporabni nacionalni standardi:

-

Podpisniki ravnavo po navodilih in s pooblastilom vodstva podjetja.



H. Jenner

CEO



S. Reiser

Head of Approbation

Pooblaščenec za dokumentacijo:

S. Reiser

Alfred Kärcher GmbH & Co. KG

Alfred-Kärcher-Str. 28 - 40

71364 Winnenden (Germany)

Tel.: +49 7195 14-0

Faks: +49 7195 14-2212

Winnenden, 2010/09/01

Tehnični podatki

Zmogljivost		
Nazivna napetost	V	25,2
Srednji odvzem moči	W	550
Razred zaščite		III
Vrsta zaščite		IPX4
Sesanje		
Sesalna moč, količina zraka	l/s	23
Sesalna moč, podtlak	kPa	12
Čistilna krtača		
Delovna širina	mm	300
Premer krtač	mm	60
Število obratov krtač	1/min	1270
Mere in teža		
Teoretična površinska moč	m ² /h	200
Prostomina rezervoarja za svežo/umazano vodo	l	4
Dolžina x širina x višina	mm	390 x 335 x 1180
Transportna teža	kg	14,5
Skupna teža	kg	18,5
Ugotovljene vrednosti v skladu z EN 60335-2-72		
Vrednost vibracij dlani-roka	m/s ²	<2,5
Negotovost K	m/s ²	0,2
Nivo hrupa L _{pA}	dB(A)	69
Negotovost K _{pA}	dB(A)	1
Nivo hrupa ob obremenitve L _{WA}	dB(A)	84
Negotovost K _{WA}	dB(A)	1



Przed pierwszym użyciu urządzenia należy przeczytać oryginalną instrukcję obsługi, postępować według jej wskazań i zachować ją do późniejszego wykorzystania lub dla następnego użytkownika.

Spis treści

Wskazówki bezpieczeństwa	PL	... 1
Funkcja	PL	... 1
Użytkowanie zgodne z przeznaczeniem	PL	... 2
Ochrona środowiska	PL	... 2
Elementy obsługi	PL	... 2
Pierwsze uruchomienie	PL	... 2
Działanie	PL	... 3
Transport	PL	... 4
Przechowywanie	PL	... 4
Czyszczenie i konserwacja	PL	... 4
Usterki	PL	... 5
Akcesoria	PL	... 7
Części zamienne	PL	... 8
Gwarancja	PL	... 8
Deklaracja UE	PL	... 8
Dane techniczne	PL	... 9

Wskazówki bezpieczeństwa

- Przed pierwszym uruchomieniem należy zapoznać się z niniejszą instrukcją obsługi i załączoną broszurą pt. Zasady bezpieczeństwa dotyczące szczotkowych urządzeń czyszczących i odkurzaczy piorących nr 5.956-251.
- Przeczytać i przestrzegać wskazówek oddzielnej instrukcji obsługi dołączonej ładowarki.
- Oprócz wskazówek zawartych w instrukcji obsługi należy przestrzegać ogólnych przepisów prawnych dotyczących bezpieczeństwa i zapobiegania wypadkom.
- Ładowanie akumulatora dozwolone jest tylko przy użyciu dołączonej oryginalnej ładowarki lub ładowarek dopuszczonych przez firmę KÄRCHER.

⚠ Niebezpieczeństwo

Niebezpieczeństwo zranienia! Przed wszystkimi pracami pielęgnacyjnymi, konserwacyjnymi i naprawczymi w obrębie urządzenia należy wyjąć akumulatory.

Symbole w instrukcji obsługi

⚠ Niebezpieczeństwo

Przy bezpośrednim niebezpieczeństwie, prowadzącym do ciężkich obrażeń ciała lub do śmierci.

⚠ Ostrzeżenie

Na możliwie niebezpieczną sytuację, mogącą prowadzić do ciężkich obrażeń ciała lub śmierci.

Uwaga

Na możliwie niebezpieczną sytuację, mogącą prowadzić do lekkich obrażeń ciała lub szkód materialnych.

Funkcja

Niniejsza maszyna ssąco-szorująca używana jest do czyszczenia na mokro równych powierzchni. Szerokość robocza wynosząca 300 mm oraz pojemność zbiornika na wodę czystą i brudną wynosząca dla każdego z nich po 4 l, umożliwiają wydajne czyszczenie małych powierzchni. Zasilanie odbywa się za pomocą dwóch akumulatorów. Gdy pierwszy akumulator jest rozładowany, urządzenie przełącza się na drugi akumulator.

Wskazówka

W zależności od danego rodzaju czyszczenia, urządzenie można wyposażyc w odpowiednie akcesoria. Prosimy spytać o nasz katalog lub odwiedzić naszą stronę internetową www.kaercher.com.

Użytkowanie zgodne z przeznaczeniem

Urządzenie należy stosować wyłącznie zgodnie z niniejszą instrukcją obsługi.

- Urządzenie można stosować jedynie do czyszczenia gładkiego podłoża niewrażliwego na wilgoć oraz powierzchni niewrażliwych na polerowanie. Zakres temperatur eksploatacji to +5°C i +40°C.
- Urządzenie nie nadaje się do czyszczenia zamrożonego podłoża (np. w chłodniach).
- Urządzenie można stosować wyłącznie z oryginalnym wyposażeniem i częściami zamiennymi.
- Urządzenie zostało zaprojektowane do czyszczenia podłóg w pomieszczeniach lub powierzchni zadaszonych.
- Urządzenie nie jest przeznaczone do czyszczenia dróg publicznych.
- Urządzenie nie nadaje się do użytku w otoczeniu zagrożonym wybuchem.

Ochrona środowiska



Materiał, z którego wykonano opakowanie nadaje się do powtórnego przetworzenia. Prosimy nie wyrzucać opakowania do śmieci z gospodarstw domowych, lecz oddać do recyklingu.



Zużyte urządzenia zawierają cenne surowce wtórne, które powinny być oddawane do utylizacji. Baterie i akumulatory zawierają substancje, które nie powinny przedostać się do środowiska naturalnego. Z tego powodu należy usuwać zużyte urządzenia, baterie i akumulatory za pośrednictwem odpowiednich systemów utylizacji.

Wskazówki dotyczące składników (REACH)

Aktualne informacje dotyczące składników znajdują się pod:

<http://www.karcher.de/de/unternehmen/>

[umweltschutz/REACH.htm](#)

Elementy obsługi

Rys. 1, patrz strona okładki

- 1 Uchwyt
- 2 Wyłącznik pompy wodnej
- 3 Przycisk trybu szczotkowania/ssania
- 4 Uchwyt do noszenia
- 5 Pałak nośny zbiornika brudnej wody
- 6 Zbiornik brudnej wody
- 7 Zbiornik czystej wody
- 8 Zamknięcie zbiornika czystej wody
- 9 Sitko
- 10 Schowek akumulatorowy
- 11 Głowica czyszcząca
- 12 Pedal podnośnika belki ssącej
- 13 Rura ssąca
- 14 Połączenie rury ssawnej
- 15 Odryglowanie pozycji postojowej
- 16 Wskaźnik akumulatora
Wyłączone. Używany jest akumulator rezerwowy, gdy drugi akumulator jest rozładowany.
Zielony: Akumulator załadowany.
Pomarańczowy: Akumulator po części rozładowany.
Czerwony: Akumulator rozładowany albo brak akumulatora.
- 17 Akumulator
- 18 Odryglowanie akumulatora
- 19 Szczotka
- 20 Belka ssąca
- 21 Przycisk odblokowujący, szczotka wymienna
- 22 Zamknięcie
- 23 Pokrywa zbiornika brudnej wody
- 24 Wskaźnik poziomu

Pierwsze uruchomienie

Rys. 2, patrz strona okładki

- Włożyć rurę znajdującą się na końcu uchwytu do otworu urządzenia.
- Nacisnąć przytrzymywacze i wsunąć uchwyt, aż zaskoczy w urządzeniu.
- Ułożyć kabel w urządzeniu i założyć pokrywę w sposób pokazany na dołączonym arkuszu.

→ Naładować akumulatory.

Działanie

Napełnianie zbiornika czystej wody

Uwaga

Niebezpieczeństwo uszkodzenia. Stosować tylko zalecane środki czyszczące. W przypadku innych środków czyszczących użytkownik ponosi zwiększone ryzyko bezpieczeństwa eksploatacji, ryzyko wypadku i skrócony okres eksploatacyjny urządzenia. Stosować tylko środki czyszczące nie zawierające rozpuszczalników, kwasu solnego i fluorowodorowego.

Przestrzegać wskazówek bezpieczeństwa podanych na środkach czyszczących.

Wskazówka

Nie stosować silnie pieniących się środków czyszczących. Przestrzegać wskazówki dotyczące dozowania.

Zalecana metoda czyszczenia:

Zastosowanie	Środek czyszczący	Dozowanie
Oczyszczacz alkaliczny	RM 743	0,5 - 2,0%
Oczyszczacz kwaśny, do obszarów sanitarnych, pływalni itd. Usuwa osady kamienia.	RM 738	0,5 - 3,0%
Pielęgnacja EX-TRA	RM 780	0,5 - 2,0%
Oczyszczacz podłogowy, kwaśny	RM 751	1,0 - 25%

- Zdjąć z urządzenia zbiornik czystej wody.
- Otworzyć pokrywę zbiornika czystej wody.
- Wlać mieszankę wody i środka czyszczącego. Maksymalna temperatura płynu 50 °C.
- Zamknąć pokrywę zbiornika czystej wody.
- Zbiornik czystej wody włożyć do urządzenia.

Wkładanie akumulatorów

Rys. 3, patrz strona okładki

- Włożyć akumulatory do schowka i docisnąć do oporu.

Czyszczenie

Uwaga

Niebezpieczeństwo uszkodzenia wykładziny podłogowej. Metoda czyszczenia mocnego zabrudzenia może być stosowana jedynie na odpowiednim podłożu.

Niebezpieczeństwo uszkodzenia pompy wody słodkiej przy pracy na sucho przez pusty zbiornik świeżej wody. Kontrolować wskaźnik poziomu i wyłączyć włącznik pompy wodnej przy pustym zbiorniku świeżej wody.

Normalne zanieczyszczenie

- Ustawić pedał podnośnika belki ssącej w pozycji „odsysanie“ (rys. 4 - pozycja „1/ON“, patrz Strona okładki).
- Nacisnąć odryglowanie pozycji postojoy i uchwyt odchylić do tyłu.
- Nacisnąć przycisk trybu szczotkowania/ssania.
- Włączyć wyłącznik pompy wodnej.
- Przesuwać urządzenie na powierzchni, która ma być oczyszczona.

Mocne zabrudzenie

Uwaga

Niebezpieczeństwo uszkodzenia wykładziny podłogowej. Metoda czyszczenia mocnego zabrudzenia może być stosowana jedynie na odpowiednim podłożu.

- Ustawić pedał podnośnika belki ssącej do pozycji „nie odessać“ (rys. 4 - pozycja „0/OFF“, patrz Strona okładki) i przeprowadzić czyszczenia, jak przy normalnym zabrudzeniu. Płyn czyszczący pozostaje na powierzchni, która ma być oczyszczona i ma czas do oddziaływania.
- Ustawić pedał podnośnika belki ssącej do pozycji „odsysanie“ i jeszcze raz przejechać po oczyszczonej powierzchni.

Zakończenie czyszczenia

- Wyłączyć wyłącznik pompy wodnej.
- Urządzenie popychać jeszcze na krótkim odcinku i zassać resztę wody.
- Nacisnąć przycisk trybu szczotkowania/ssania.
- Odchylić uchwyt do przodu i umieścić w pozycji postojowej.

Opróżnianie zbiornika brudnej wody

Wskazówka

W przypadku pełnego zbiornika brudnej wody pływak zamyka kanał ssący. Następuje przerwanie zasysania. Opróżnić zbiornik brudnej wody.

⚠ Ostrzeżenie

Przestrzegać miejscowych przepisów dotyczących postępowania z brudną wodą.

- Wyłączyć urządzenie.
- Ustawić urządzenie w pozycji postojowej.
- Zdjąć z urządzenia zbiornik czystej wody.
- Odchylić ku dołowi pałąk nośny zbiornika brudnej wody i zdjąć ten zbiornik.
- Podnieść zamknięcie i zdjąć pokrywę zbiornika brudnej wody.
- Wylać brudną wodę.
- Następnie przepłukać zbiornik brudnej wody czystą wodą.
- Nałożyć pokrywę na zbiorniku brudnej wody i zakleszczyć.
- Włożyć zbiornik brudnej wody do urządzenia.

Opróżnianie zbiornika świeżej wody

- Zdjąć z urządzenia zbiornik czystej wody.
- Otworzyć pokrywę zbiornika czystej wody.
- Wylać płyn czyszczący.
- Zamknąć pokrywę zbiornika czystej wody.
- Zbiornik czystej wody włożyć do urządzenia.

Wymiana akumulatorów

Rys. 5, patrz strona okładki

- Nacisnąć odryglowanie i rozładowane akumulatory wyjąć ze schowka.

Rys. 3, patrz strona okładki

- Włożyć naładowane akumulatory do schowka i docisnąć do oporu.

Transport

Uwaga

Niebezpieczeństwo zranienia i uszkodzenia! Zwrócić uwagę na ciężar urządzenia w czasie transportu.

- Odchylić uchwyt do przodu i umieścić w pozycji postojowej.
- Odchylić uchwyt do tyłu i przesunąć urządzenie

lub

- Podnieść urządzenie i nosić przy użyciu uchwyty nośnego.
- W trakcie transportu w pojazdach należy urządzenie zabezpieczyć przed poślizgiem i przechyleniem zgodnie z obowiązującymi przepisami.

Przechowywanie

Uwaga

Niebezpieczeństwo zranienia i uszkodzenia! Zwrócić uwagę na ciężar urządzenia przy jego przechowywaniu.

Urządzenie może być przechowywane jedynie w pomieszczeniach wewnętrznych.

Czyszczenie i konserwacja

⚠ Ostrzeżenie

Niebezpieczeństwo zranienia przez niezamierzone załączenie się urządzenia.

Przed przystąpieniem do wszelkich prac przy urządzeniu należy wyłączyć urządzenie i wyjąć akumulatory.

Uwaga

Niebezpieczeństwo uszkodzenia urządzenia przy wyciekającą wodę. Opróżnić zbiorniki brudnej i czystej wody przed pracami konserwacyjnymi przy urządzeniu.

Plan konserwacji

Po pracy

Uwaga

Niebezpieczeństwo uszkodzenia. Nie spryskiwać urządzenia wodą oraz nie stosować żadnych agresywnych środków czyszczących.

- Opróżnić zbiornik brudnej wody.
- Sprawdzić stan uszczelki między zbiornikiem brudnej wody a urządzeniem.
- Opróżnić zbiornik świeżej wody.
- Spłukać urządzenie: Napełnić zbiornik czystej wody świeżą wodą (bez środka czyszczącego) i przez jedną minutę zczyścić urządzenie używając włączonej funkcji nawadnianie szczotek.
- Opróżnić zbiornik świeżej wody.
- Wytrzeć urządzenie z zewnątrz szmatką nasyoną łagodnym roztworem czyszczącym.
- Wyczyścić belki ssawne, sprawdzić pod kątem zużycia, a w razie potrzeby wymienić belki ssawne (patrz „Prace konserwacyjne“).
- Sprawdzić zużycie szczotek, w razie konieczności je wymienić (patrz „Prace konserwacyjne“).

Raz w roku

- Zlecić przepisową kontrolę bezpieczeństwa wykwalifikowanemu elektrykowi.

Prace konserwacyjne

Wymiana belek ssawnych

Wskazówka

Belki ssawne zamocowane są do urządzenia za pomocą zazębienia i można je w prosty sposób zdjąć.

- Ustawić pedał podnośnika belki ssącej w pozycji „odsysanie“ (rys. 4 - pozycja „1/ON“, patrz Strona okładki).
- Zdjąć zbiornik czystej wody.
- Zdjąć zbiornik brudnej wody.
- Położyć urządzenie na tylną stronę.
- Odciągnąć ku dołowi belkę ssawną.
- Włożyć nową szczotkę i zatrasnąć.

Wymiana szczotki

- Zdjąć zbiornik czystej wody.
- Zdjąć zbiornik brudnej wody.
- Położyć urządzenie na tylną stronę.
- Nacisnąć przycisk odblokowujący wał szczotki, odchylić wał szczotki ku dołowi i zdjąć z zabieraka.
- Nowy wał szczotki nasunąć na zabierak i zatrasnąć po przeciwnej stronie.

Ochrona przed mrozem

Przy niebezpieczeństwie wystąpienia mrozu:

- Opróżnić zbiorniki czystej i brudnej wody.
- Wstawić urządzenie do pomieszczenia zabezpieczonego przed mrozem.

Usterki

⚠ Ostrzeżenie

Niebezpieczeństwo zranienia przez niezamierzone załączenie się urządzenia.

Przed przystąpieniem do wszelkich prac przy urządzeniu należy wyłączyć urządzenie i wyjąć akumulatory.

Uwaga

Niebezpieczeństwo uszkodzenia urządzenia przy wyciekającą wodę. Opróżnić zbiorniki brudnej i czystej wody przed pracami konserwacyjnymi przy urządzeniu.

Przy usterkach, których nie można usunąć przy pomocy bieżącej tabeli, należy wezwać autoryzowany serwis.

Usterka	Usuwanie usterek
Nie można włączyć urządzenia	Sprawdzić, czy przynajmniej jeden wystarczająco naładowany akumulator znajduje się w schowku i jest dociśnięty do oporu.
	Wskaźniki akumulatorów migają na pomarańczowo: Sprawdzić, czy ciała obce nie blokują wału szczotki, w razie konieczności usunąć obce ciała.
	Wskaźniki akumulatorów migają na zmianę na pomarańczowo i na czerwono: Skontaktować się z serwisem.
Niewystarczająca ilość wody	Sprawdzić poziom czystej wody, w razie konieczności uzupełnić zbiornik
	Otworzyć blokadę zbiornika świeżej wody. Jeżeli przy otwarciu stwierdzi się podciśnienie w zbiorniku, wówczas należy wyczyścić zawór napowietrzania w blokadzie zbiornika świeżej wody.
	Wyczyścić rozdzielacz wody (patrz „Czyszczenie rozdzielacza wody”).
	Wyjąć zbiornik świeżej wody i sprawdzić czystość filtra siatkowego. W razie potrzeby wyjąć i wyczyścić filtr siatkowy.
	Zdjąć zawór z filtrem ze zbiornika świeżej wody (rys. 6, patrz Strona okładki) i wypłukać letnią wodą.
	Wyczyścić filtr siatkowy w głowicy czyszczącej.
Ze zbiornika czystej wody kapie przy jego napełnianiu	Zdjąć zawór z filtrem ze zbiornika świeżej wody (rys. 6, patrz Strona okładki) i wypłukać letnią wodą.
Nie wystarczająca moc ssania	Opróżnić zbiornik brudnej wody.
	Zatrzasnąć zbiornik brudnej wody w urządzeniu.
	Oczyścić uszczelki między zbiornikiem brudnej wody i pokrywą i sprawdzić ich szczelność, w razie konieczności wymienić.
	Sprawdzić stan uszczelki między pokrywą zbiornika brudnej wody a urządzeniem. W razie uszkodzenia uszczelki, skontaktować się z serwisem.
	Sprawdzić, czy belki ssawne w głowicy czyszczącej zaskoczyły.
	Zapchana belka ssąca, wyczyścić.
	Zużyte belki ssące, zamienić miejscami przednią i tylną belkę ssącą. Gdy obydwie belki ssące są zużyte, założyć nowe belki ssące.
	Sprawdzić, czy obydwie części rury ssawnej są właściwie połączone z rurą ssawną.
	Sprawdzić rurę ssawną i kanał ssawny w głowicy czyszczącej pod kątem zatorów, a w razie potrzeby usunąć zatory (patrz „Czyszczenie rury ssawnej”).
	Sprawdzić, czy kabel nie został położony płasko za zbiornikami i czy dołączona pokrywa została umieszczona.
Niezadowolający wynik czyszczenia	Sprawdzić wał szczotki pod kątem zużycia, w razie konieczności wymienić.
Szczotka się nie obraca	Sprawdzić, czy ciała obce nie blokują wału szczotki, w razie konieczności usunąć obce ciała.
Skrzypienie, szczotka się nie obraca	Zadziałało sprzęgło poślizgowe. Wyłączyć urządzenie, sprawdzić/wyczyścić wał szczotki.

Czyszczenie rozdzielacza wody

- Wyjąć wał szczotki.
- Wyjąć listwę rozdzielacza wody w tunelu szczotki (rys. 7, patrz Strona okładki).
- Wyczyścić kanał nawadniający i otwory na listwie rozdzielacza wodnego pod wodą bieżącą.

Czyszczenie rury ssawnej

- Zdjąć z urządzenia zbiornik czystej wody.
- Odchylić ku dołowi pałąk nośny zbiornika brudnej wody i zdjąć ten zbiornik.

→ Wyjąć z urządzenia złącze rury ssawnej do tyłu i odchylić na zewnątrz obydwa końce rury ssawnej (rys. 8, patrz Strona okładki).

Rura ssawna jest przerwana i obydwa końce są dostępne do czyszczenia.

- Odciągnąć belkę ssawną ku dołowi, kanał ssawny w głowicy czyszczącej jest dostępny do czyszczenia (rys. 9, patrz Strona okładki).
- Przepłukać wodą wąż ssawny i kanał ssawny i wyjąć albo wypchać zatory za pomocą tępego przedmiotu.

Akcesoria

Akcesoria	Opis	Nr katalogowy
Szczotka walcowa, czerwona	Szczotka uniwersalna do wszystkich rodzajów wykładzin podłogowych	4.762-428.0
Szczotka walcowa, pomarańczowa	Szczotka specjalna przeznaczona do podłóg karbowanych, jak płytki lub podłoga ze szczelinami	4.762-484.0
Szczotka walcowa, biała	Miękka szczotka do wrażliwych podłóg i do polerowania	4.762-452.0
Szczotka walcowa, niebieska	Miękka szczotka do głębokiego czyszczenia dywanów	4.762-499.0
Wał z weluru pluszowego	Szczotka czyszcząca z mikrofibry ze szczególnie wysoką wydajnością czyszczenia. Nadaje się szczególnie do podłóg ze szlachetnych płyt kamiennych.	4.762-453.0
Listwa gumowa do wymiany	Z kauczuku naturalnego. Wymagane 2 sztuki.	4.777-320.0.0
Listwa gumowa do wymiany, olejoodporna	Do zanieczyszczeń zawierających olej i smar, np. w kuchni i warsztacie. Wymagane 2 sztuki.	4.777-324.0
Zestaw do czyszczenia dywanów	Głębokie czyszczenie powierzchni tekstylnych. Zestaw zawiera wałki szczotek, 2 belki ssące, 1 litr koncentratu środka czyszczącego i 500 ml środka do usuwania plam	2.783-005.0
Zapasowa bateria	Akumulator wysokiej wydajności Li-Ion 25,2 V 4,5 Ah	6.654-284.0
Ładowarka do szybkiego ładowania	Szybkie ładowanie akumulatora w ciągu ok. jednej godziny	6.654-190.0
4-portowa ładowarka	Ładuje po kolei 4 akumulatory w ciągu ok. jednej godziny	6.654-204.0

Części zamienne

- Stosować wyłącznie wyposażenie dodatkowe i części zamienne dopuszczone przez producenta. Oryginalne wyposażenie i oryginalne części zamienne gwarantują bezpieczną i bezusterkową pracę urządzenia.
- Wybór najczęściej potrzebnych części zamiennych znajduje się na końcu instrukcji obsługi.
- Dalsze informacje o częściach zamiennych dostępne na stronie internetowej www.kaercher.com w dziale Serwis.

Gwarancja

W każdym kraju obowiązują warunki gwarancji określone przez dystrybutora urządzeń Kärcher. Jakiegokolwiek usterki akcesoriów usuwamy w okresie gwarancji bezpłatnie, o ile spowodowane są one błędem materiałowym lub produkcyjnym. W sprawach napraw gwarancyjnych prosimy kierować się z dowodem zakupu do dystrybutora lub do autoryzowanego punktu serwisowego.

Deklaracja UE

Niniejszym oświadczamy, że określone poniżej urządzenie odpowiada pod względem koncepcji, konstrukcji oraz wprowadzonej przez nas do handlu wersji obowiązującym wymogom dyrektyw UE dotyczącym wymagań w zakresie bezpieczeństwa i zdrowia. Wszelkie nie uzgodnione z nami modyfikacje urządzenia powodują utratę ważności tego oświadczenia.

Produkt: Urządzenie do czyszczenia podłóg

Typ: 1.783-xxx

Obowiązujące dyrektywy WE

2006/42/WE (+2009/127/WE)

2004/108/WE

Zastosowane normy zharmonizowane

EN 55014-1: 2006 + A1: 2009

EN 55014-2: 1997 + A2: 2008

EN 60335-1

EN 60335-2-29

EN 60335-2-72

EN 61000-3-2: 2006 + A2: 2009

EN 61000-3-3: 2008

EN 62233: 2008

Zastosowane normy krajowe

-

Z upoważnienia zarządu przedsiębiorstwa.



H. Jenner
CEO



S. Reiser
Head of Approval

Pełnomocnik dokumentacji:

S. Reiser

Alfred Kärcher GmbH & Co. KG

Alfred-Kärcher-Str. 28 - 40

71364 Winnenden (Germany)

tel.: +49 7195 14-0

faks: +49 7195 14-2212

Winnenden, 2010/09/01

Dane techniczne

Moc		
Napięcie znamionowe	V	25,2
Średni pobór mocy	W	550
Klasa ochrony		III
Stopień ochrony		IPX4
Odkurzanie		
Moc ssania, ilość powietrza	l/s	23
Moc ssania, podciśnienie	kPa	12
Szczotka czyszcząca		
Szerokość robocza	mm	300
Średnica szczotki	mm	60
Liczba obrotów szczotki	1/min	1270
Wymiary i ciężar		
Teoretyczna wydajność powierzchniowa	m ² /h	200
Pojemność zbiornika czystej/brudnej wody	l	4
Dług. x szer. x wys.	mm	390 x 335 x 1180
Ciężar w czasie transportu	kg	14,5
Ciężar łączny	kg	18,5
Wartości określone zgodnie z EN 60335-2-72		
Drgania przenoszone przez kończyny górne	m/s ²	<2,5
Niepewność pomiaru K	m/s ²	0,2
Poziom ciśnienie akustycznego L _{pA}	dB(A)	69
Niepewność pomiaru K _{pA}	dB(A)	1
Poziom mocy akustycznej L _{WA}	dB(A)	84
Niepewność pomiaru K _{WA}	dB(A)	1



Înainte de prima utilizare a aparatului dvs. citiți acest instrucțiunile original, respectați instrucțiunile cuprinse în acesta și păstrați-l pentru întreținerea ulterioară sau pentru următorii posesori.

Cuprins

Măsuri de siguranță	RO . . . 1
Funcționarea	RO . . . 1
Utilizarea corectă	RO . . . 1
Protecția mediului înconjurător	RO . . . 2
Elemente de operare	RO . . . 2
Prima punere în funcțiune	RO . . . 2
Funcționarea	RO . . . 3
Transport	RO . . . 4
Depozitarea	RO . . . 4
Îngrijirea și întreținerea	RO . . . 4
Defecțiuni	RO . . . 5
Accesorii	RO . . . 7
Piese de schimb	RO . . . 8
Garanție	RO . . . 8
Declarația CE	RO . . . 8
Date tehnice	RO . . . 9

Măsuri de siguranță

- Înainte de prima utilizare a aparatului citiți și respectați indicațiile acestui manual de utilizare, precum și broșura anexată, Indicații de siguranță pentru aspiratoarele umede/uscate nr. 5.956-251.
- Citiți și țineți cont de instrucțiunile de utilizare separate ale încărcătorului anexat.
- În afară de indicațiile din instrucțiunile de utilizare, este necesar să fie luate în considerație și prescripțiile generale privind protecția muncii și prevenirea accidentelor de muncă, emise de organele de reglementare.
- Încărcarea acumulatorului se va face doar cu încărcătorul original inclus în livrare sau cu încărcătoare aprobate de KÄRCHER.

⚠ Pericol

Pericol de accidentare! Înainte de orice lucrări de îngrijire, întreținere și reparație ale aparatului scoateți acumulatorii.

Simboluri din manualul de utilizare

⚠ Pericol

Pericol iminent, care duce la vătămări corporale grave sau moarte.

⚠ Avertisment

Posibilă situație periculoasă, care ar putea duce la vătămări corporale grave sau moarte.

Atenție

Posibilă situație periculoasă, care ar putea duce la vătămări corporale ușoare sau pagube materiale.

Funcționarea

Mașina de aspirat și lustruit este utilizată pentru curățarea umedă a podelelor plane. Lățimea de lucru de 300 mm și o capacitate a rezervoarelor pentru apă curată și apă uzată de câte 4 l asigură curățarea eficientă a suprafețelor mai mici. Alimentarea cu energie are loc prin doi acumulatori. Dacă primul acumulator se descarcă aparatul se comută la al doilea acumulator.

Observație

În funcție de lucrarea de efectuat aparatul poate fi dotat cu diferite accesorii. Solicitați catalogul nostru sau vizitați site-ul nostru pe internet la www.kaercher.com.



Utilizarea corectă

Utilizați acest aparat exclusiv în conformitate cu datele din aceste instrucțiuni de utilizare.

- Aparatul poate fi utilizat numai pentru curățarea suprafețelor dure lavabile și rezistente la lustruit.
Domeniul temperaturilor de utilizare este între +5°C și +40°C.
- Aparatul nu este potrivit pentru curățarea podelelor înghețate (de ex. în încăperi frigorifice).

- Aparatul poate fi dotat numai cu accesorii și piese de schimb originale.
- Aparatul a fost conceput numai pentru curățarea podelelor interioare respectiv a suprafețelor protejate de un acoperiș.
- Aparatul nu este potrivit pentru curățarea drumurilor publice.
- Aparatul nu este prevăzut pentru utilizarea în mediile cu pericol de explozii.

Protecția mediului înconjurător

	<p>Materialele de ambalare sunt reciclabile. Ambalajele nu trebuie aruncate în gunoii menajer, ci trebuie duse la un centru de colectare și revalorificare a deșeurilor.</p>
	<p>Aparatele vechi conțin materiale reciclabile valoroase, care pot fi supuse unui proces de revalorificare. Bateriile și acumulatorii conțin substanțe care nu au voie să ajungă în mediul înconjurător. Din acest motiv, vă rugăm să apelați la centrele de colectare abilitate pentru eliminarea aparatelor vechi, a bateriilor și a acumulatorilor.</p>

Observații referitoare la materialele conținute (REACH)

Informații actuale referitoare la materialele conținute puteți găsi la adresa:

<http://www.karcher.de/de/unternehmen/umweltschutz/REACH.htm>

Elemente de operare

Figura 1, vezi coperta

- 1 Mâner
- 2 Comutator pompă de apă
- 3 Comutator regim de periere/aspirare
- 4 Mâner pentru transport
- 5 Suport de suspensie rezervorul de apă uzată
- 6 Rezervor pentru apă uzată
- 7 Rezervor de apă curată

- 8 Capac rezervor de apă curată
- 9 Sită
- 10 Compartimentul acumulatorului
- 11 Cap de curățare
- 12 Pedală pentru ridicarea tijei de aspirare
- 13 Tub de aspirare
- 14 Îmbinare țevă de aspirare
- 15 Dispozitiv de deblocare poziție de repaus
- 16 Indicator acumulator

Oprit: Acumulator de rezervă, se folosește, dacă primul acumulator s-a descărcat.

Verde: Acumulatorul este plin.

Portocaliu: Acumulatorul este descărcat parțial.

Roșu: Acumulatorul este gol sau nu este introdus.

- 17 Acumulator
- 18 Element de deblocare acumulator
- 19 Tamburul periei
- 20 Tija de aspirare
- 21 Buton de deblocare, perie de înlocuire
- 22 Închizătoare
- 23 Capac pentru rezervorul de apă uzată
- 24 Indicator pentru nivel de umplere

Prima punere în funcțiune

Figura 2, vezi coperta

- ➔ Introduceți țeava de la capătul mânerului în orificiul de pe aparat.
- ➔ Apăsăți elementul de prindere și împingeți mânerul înăuntru până când intră în locaș.
- ➔ Amplasați cablul în aparat și puneți capacul la loc, conform ilustrației alăturate.
- ➔ Încărcați acumulatorii.

Funcționarea

Umplerea rezervorului de apă proaspătă

Atenție

Pericol de deteriorare. Utilizați numai agenții de curățare recomandați. Pentru alți agenți de curățare utilizatorul își asumă întregul risc din punct de vedere al siguranței în utilizare, al pericolului de accidente și al scăderii duratei de viață a aparatului. Utilizați numai agenți de curățare fără dizolvanți, acid clorhidric și sare.

Țineți cont de instrucțiunile de siguranță de pe soluțiile de curățat.

Observație

Nu utilizați agenți de curățare cu spumare abundentă. Atenție la dozare!

Agent de curățare recomandat:

Domenii de utilizare	Detergent	Dozare
Soluție de curățat pentru întreținere, alcalină	RM 743	0,5 - 2,0%
Soluție de curățat pentru întreținere, acidă, pentru utilizare în domeniul sanitar, piscine, etc. Îndepărtează depunerile de piatră.	RM 738	0,5 - 3,0%
Soluție de spălat pe jos EXTRA	RM 780	0,5 - 2,0%
Soluție de bază pentru curățat podele, acidă	RM 751	1,0 - 25%

- ➔ Demontați rezervorul de apă proaspătă de pe aparat.
- ➔ Deschideți capacul rezervorului pentru apă curată.
- ➔ Turnați amestecul de apă și soluție de curățat. Temperatura maximă a lichidului 50 °C.
- ➔ Închideți capacul rezervorului pentru apă curată.
- ➔ Introduceți rezervorul de apă proaspătă în aparat.

Introducerea acumulatorilor

Figura 3, vezi coperta

- ➔ Introduceți acumulatorii în compartiment până la capăt

Curățarea

Atenție

Pericol de deteriorare a suprafeței de podea. Metoda de curățare pentru murdăria persistentă poate fi aplicată numai în cazul podelelor potrivite pentru aceasta.

Pericol de deteriorare a pompei de apă proaspătă la funcționare uscată din cauza rezervorului de apă proaspătă gol. Supravegheați indicatorul nivelului de umplere și opriți comutatorul pompei de apă, dacă rezervorul de apă proaspătă este gol.

Murdărire normală

- ➔ Aduceți pedala pentru ridicarea tijei de aspirare în poziția pentru "aspirare" (Imaginea 4 - poziția „1/ON“, vezi coperta).
- ➔ Apăsăți dispozitivul de deblocare poziție de repaus și rabatați mânerul în spate.
- ➔ Apăsăți comutatorul pentru regim de periere/aspirare.
- ➔ Porniți comutatorul pompei de apă.
- ➔ Împingeți aparatul peste suprafața care trebuie curățată.

Murdărie persistentă

Atenție

Pericol de deteriorare a suprafeței de podea. Metoda de curățare pentru murdăria persistentă poate fi aplicată numai în cazul podelelor potrivite pentru aceasta.

- ➔ Aduceți pedala pentru ridicarea tijei de aspirare în poziția pentru "oprire aspira-re" (Imaginea 4 - poziția „0/OFF“, vezi coperta) și efectuați curățarea ca și în cazul murdăriei normale. Lichidul de curățat rămâne pe suprafața, care urmează să fie curățată și are timp pentru a acționa.
- ➔ Aduceți pedala pentru ridicarea tijei de aspirare în poziția pentru "aspirare" și parcurgeți încă o dată suprafața, care urmează să fie curățată.

Încheierea curățării

- Opriți comutatorul pompei de apă.
- Împingeți aparatul mai departe pe o distanță scurtă, pentru a aspira restul de apă.
- Apăsați comutatorul pentru regim de periere/aspirare.
- Rabatați mânerul în față și fixați-l în poziție de repaus.

Golirea rezervorului pentru apă uzată

Observație

În cazul rezervorului de apă uzată plin, plutitorul obturează canalul de aspirație. Aspirația este întreruptă. Goliți rezervorul pentru apă uzată.

⚠ Avertisment

Acordați atenție reglementărilor locale privind apele uzate.

- Opriți aparatul.
- Ridicați aparatul și fixați-l în poziție de repaus.
- Demontați rezervorul de apă proaspătă de pe aparat.
- Rabatați în jos suportul de suspensie a rezervorului de apă uzată și scoateți rezervorul.
- Ridicați închizătoarea și scoateți capacul rezervorului de apă uzată.
- Goliți apa uzată.
- După aceasta spălați rezervorul pentru apă uzată cu apă curată.
- Puneți la loc capacul rezervorului de apă uzată și fixați-l.
- Introduceți rezervorul de apă uzată în aparat.

Golirea rezervorului pentru apă curată

- Demontați rezervorul de apă proaspătă de pe aparat.
- Deschideți capacul rezervorului pentru apă curată.
- Goliți soluția de curățat.
- Închideți capacul rezervorului pentru apă curată.
- Introduceți rezervorul de apă proaspătă în aparat.

Schimbarea acumulatorilor

Figura 5, vezi coperta

- Apăsați elementul de deblocare și scoateți acumulatorul descărcat din compartiment.

Figura 3, vezi coperta

- Introduceți acumulatorii încărcăți în compartiment până la capăt.

Transport

Atenție

Pericol de rănire și deteriorare a aparatului!
La transport țineți cont de greutatea aparatului.

- Rabatați mânerul în față și fixați-l în poziție de repaus.
- Rabatați mânerul în spate și împingeți aparatul

sau

- Ridicați aparatul de la mânerul de transport și transportați-l în acest fel
- În cazul transportării în vehicule asigurați aparatul contra derapării și răsturnării conform normelor în vigoare.

Depozitarea

Atenție

Pericol de rănire și deteriorare a aparatului!
La depozitare țineți cont de greutatea aparatului.

Aparatul poate fi depozitat doar în spațiile interioare.

Îngrijirea și întreținerea

⚠ Avertisment

Pericol de rănire din cauza pornirii accidentale a aparatului.

Înainte tuturor lucrărilor la aparat, opriți aparatul și scoateți acumulatorii.

Atenție

Pericol de deteriorare a aparatului din cauza apei scurse. Înainte lucrărilor de îngrijire și întreținere goliți rezervoarele de apă uzată și curată..

Planul de întreținere

După lucrul cu aspiratorul

Atenție

Pericol de deteriorare. Nu stropiți aparatul cu apă și nu utilizați agenți de curățare agresivi.

- Goliți rezervorul pentru apă uzată.
- Curățați garniturile dintre rezervorul de apă uzată și aparat.
- Goliți rezervorul pentru apă curată.
- Clătiți aparatul: Umpleți rezervorul de apă curată cu apă (care nu conține soluție de curățat) și lăsați aparatul să funcționeze timp de un minut cu funcția pentru udarea periiilor pornită.
- Goliți rezervorul pentru apă curată.
- Curățați aparatul la exterior cu o cârpă umedă îmbibată cu soluție de curățare ușoară.
- Curățați tijele de aspirare, verificați uzura și în caz că este necesar înlocuiți-le (vezi "Lucrările de întreținere").
- Verificați uzura periei, înlocuiți-o, dacă este necesar (vezi "Lucrările de întreținere").

Anual

- Realizați inspecția recomandată de către un electrician calificat.

Lucrări de întreținere

Înlocuirea tijelor de aspirare

Observație

Tijele de aspirare sunt fixate la aparat cu o închizătoare cu arc și pot fi pur și simplu scoase.

- Aduceți pedala pentru ridicarea tijei de aspirare în poziția pentru "aspirare" (Imaginea 4 - poziția „1/ON”, vezi coperta).
- Demontați rezervorul de apă proaspătă.
- Demontați rezervorul de apă uzată.
- Culcați aparatul pe partea din spate.
- Trageți spre jos tijele de aspirare.
- Introduceți tijele de aspirare noi și fixați-o.

Schimbarea tamburului periei

- Demontați rezervorul de apă proaspătă.
- Demontați rezervorul de apă uzată.
- Culcați aparatul pe partea din spate.
- Apăsăți butonul de deblocare a periei cilindrice și rabatați în jos peria, apoi trageți-o de pe piesa de antrenare.
- Aplicați peria cilindrică pe piesa de antrenare și blocați-o pe partea opusă.

Protecția împotriva înghețului

În caz de pericol de îngheț:

- Goliți rezervoarele pentru apă uzată și curată.
- Depozitați aparatul în spații ferite de îngheț.

Defecțiuni

⚠ Avertisment

Pericol de rănire din cauza pornirii accidentale a aparatului.

Înainte tuturor lucrărilor la aparat, opriți aparatul și scoateți acumulatorii.

Atenție

Pericol de deteriorare a aparatului din cauza apei scurse. Înainte lucrărilor de îngrijire și întreținere goliți rezervoarele de apă uzată și curată..

În cazul defecțiunilor care nu pot fi îndepărtate cu ajutorul acestui tabel, anunțați serviciul pentru clienți.

Defecțiunea	Remedierea
Aparatul nu pornește	Verificați, dacă în compartimentul pentru acumulatori există cel puțin un acumulator încărcat corespunzător și dacă este introdus până la capăt.
	Indicatorul pentru acumulatori pâlpâie cu portocaliu: Verificați existența corpurilor străine, care blochează periile cilindrice, în caz că este necesar îndepărtați corpurile străine.
	Indicatorii pentru acumulatori pâlpâie alternativ cu portocaliu și roșu: Luați legătura cu service-ul autorizat.
Cantitate de apă insuficientă	Verificați nivelul apei curate, în caz că este necesar umpleți rezervorul.
	Deschideți închizătoarea rezervorului de apă curată. În cazul în care la deschidere observați o subpresiune în rezervor, curățați supapa de aerisire din închizătoarea rezervorului.
	Curățați distribuitorul de apă (consultați capitolul „Curățarea distribuitorului de apă”).
	Scoateți rezervorul de apă proaspătă și verificați filtrul în privința murdării. Scoateți filtrul și curățați-l dacă este nevoie.
	Scoateți supapa cu filtru de la rezervorul de apă curată (Imaginea 6, vezi coperta) și clătiți-o în apă caldă.
	Curățați sita din capul de curățare.
Rezervorul de apă curată picură la umplere	Scoateți supapa cu filtru de la rezervorul de apă curată (Imaginea 6, vezi coperta) și clătiți-o în apă caldă.
Putere de aspirație insuficientă	Goliți rezervorul pentru apă uzată.
	Fixați rezervorul de apă curată pe aparat.
	Curățați și verificați etanșeitarea garniturilor între rezervorul de apă uzată și capac, în caz că este necesar înlocuiți-le
	Verificați garniturile dintre capacul rezervorului de apă uzată și aparat. Dacă acestea sunt deteriorate luați legătura cu un service autorizat.
	Controlați dacă tijele de aspirare sunt bine fixate pe capul de curățare.
	Tija de aspirare este înfundată, curățați-l.
	Dacă tijele de aspirație sunt uzate, preschimbați tijele de aspirație anterioare și posterioare între ele. În cazul în care sunt uzate ambele dintre tije înlocuiți-le cu unele noi.
	Verificați, dacă cele două piese ale țevii de aspirare sunt îmbinate în mod corespunzător.
	Verificați dacă țeava de aspirare și canalul de aspirare din capul de aspirare sunt înfundate, în caz că este necesar, desfundați-le (vezi „Curățarea tubului de aspirație”)
	Verificați dacă cablul în spatele rezervorului este plasat plat și capacul alăturat este montat.
Rezultat nesatisfăcător după curățare	Verificați uzura periei cilindrice, dacă este necesar înlocuiți-o.
Peria nu se rotește	Verificați existența corpurilor străine, care blochează periile cilindrice, în caz că este necesar îndepărtați corpurile străine.
Aparatul produce un hureit, peria nu se rotește	S-a declanșat cuplajul de siguranță cu fricțiune. Opriți aparatul, verificați/curățați peria cilindrică.

Curățarea distribuitorului de apă

- Scoateți peria cilindrică.
- Scoateți bara de distribuire a apei din canalul de perii (Imaginea 7, vezi coperta).
- Curățați canalul de distribuire a apei și orificiile de pe bara de distribuire a apei sub apă curentă.

Curățarea tubului de aspirație

- Demontați rezervorul de apă proaspătă de pe aparat.
- Rabatați în jos suportul de suspenzie a rezervorului de apă uzată și scoateți rezervorul.

- Trageți piesa de îmbinare a țevii de aspirație afară din aparat în spate și rabatați ambele capete ale țevii de aspirație în exterior (Imaginea 8, vezi coperta). Țeava de aspirație este desfăcută și ambele capete sunt accesibile pentru curățare.
- Scoateți în jos tije de aspirație, canalul de aspirație de pe capul de curățare este accesibil pentru curățare (Imaginea 9, vezi coperta).
- Clătiți cu apă furtunul și canalul de aspirație sau desfundați-le cu ajutorul unui obiect bont.

Accesorii

Accesorii	Descriere	Nr. de comandă
Perie cilindrică, roșie	Perie universală pentru toate tipurile de podea	4.762-428.0
Perie cilindrică, portocalie	Perie specială pentru podele structurate, cum sunt gresia sau rosturile	4.762-484.0
Perie cilindrică, albă	Perie moale pentru podele sensibile și pentru lustruire	4.762-452.0
Perie cilindrică, albastră	Perie moale pentru curățarea covoarelor	4.762-499.0
Perie cu microfibre	Perie de curățare din microfibre cu o putere de curățare foarte mare. Destinată în special pentru gresie fină.	4.762-453.0
Lamă de aspirație de rezervă	Din cauciuc natural. Sunt necesare 2 buc.	4.777-320.0.0
Lamă de aspirație de rezervă, rezistentă la ulei	Pentru curățarea murdăriei cu conținut de ulei și grăsimi, de exemplu în bucătării sau ateliere. Sunt necesare 2 buc.	4.777-324.0
Set de curățat covoare	Curățarea suprafețelor textile. Compus din perii cilindrice, 2 tije de aspirație, 1 litru soluție de curățat concentrat, 500 ml soluție universală pentru îndepărtarea petelor	2.783-005.0
Baterie de rezervă	Baterie Li-Ion 25,2V 4,5Ah de înaltă performanță	6.654-284.0
Încărcător rapid	Încărcarea rapidă a bateriei în cca. o oră.	6.654-190.0
Încărcător cu 4 moduri de funcționare	Poate încărca pe rând 4 baterii în cca. o oră.	6.654-204.0

Piese de schimb

- Vor fi utilizate numai accesorii și piese de schimb agreate de către producător. Accesoriiile originale și piesele de schimb originale constituie o garanție a faptului că utilajul va putea fi exploatat în condiții de siguranță și fără defecțiuni.
- O selecție a pieselor de schimb utilizate cel mai des se găsește la sfârșitul instrucțiunilor de utilizare.
- Informații suplimentare despre piesele de schimb găsiți la www.kaercher.com, în secțiunea Service.

Garanție

În fiecare țară sunt valabile condițiile de garanție publicate de distribuitorul nostru din țara respectivă. Eventuale defecțiuni ale accesoriilor, care survin în perioada de garanție și care sunt rezultatul unor defecte de fabricație sau de material, vor fi remediate gratuit. Pentru a putea beneficia de garanție, prezentați-vă cu chitanța de cumpărare la magazin sau la cea mai apropiată unitate de service autorizată.

Declarația CE

Prin prezenta declarăm că aparatul desemnat mai jos corespunde cerințelor fundamentale privind siguranța în exploatare și sănătatea incluse în directivele CE aplicabile, datorită conceptului și a modului de construcție pe care se bazează, în varianta comercializată de noi. În cazul efectuării unei modificări a aparatului care nu a fost convenită cu noi, această declarație își pierde valabilitatea.

Produs: Aparat pentru curățat podele
Tip: 1.783-xxx

Directive EG respectate:

2006/42/CE (+2009/127/CE)
2004/108/CE

Norme armonizate utilizate:

EN 55014-1: 2006 + A1: 2009
EN 55014-2: 1997 + A2: 2008
EN 60335-1
EN 60335-2-29
EN 60335-2-72
EN 61000-3-2: 2006 + A2: 2009
EN 61000-3-3: 2008
EN 62233: 2008

Norme de aplicare naționale:

-

Semnatarii acționează în numele și prin împuternicirea conducerii societății.



H. Jenner
CEO



S. Reiser
Head of Approbation

Însărcinat cu elaborarea documentației:
S. Reiser

Alfred Kärcher GmbH & Co. KG
Alfred-Kärcher-Str. 28 - 40
71364 Winnenden (Germany)
Tel.: +49 7195 14-0
Fax: +49 7195 14-2212

Winnenden, 2010/09/01

Date tehnice

Putere		
Tensiunea nominală	V	25,2
Putere absorbită medie	W	550
Clasa de protecție		III
Clasa de protecție		IPX4
Aspirare		
Puterea de aspirație, cantitatea de aer	l/s	23
Puterea de aspirație, depresiune	kPa	12
Peria pentru curățat		
Lățimea de lucru	mm	300
Diametru perie	mm	60
Turația periei	1/min	1270
Dimensiuni și masa		
Capacitatea teoretică de suprafață	m ² /h	200
Volumul rezervoarelor de apă curată / apă uzată	l	4
Lungime x lățime x înălțime	mm	390 x 335 x 1180
Greutate de transport	kg	14,5
Masa totală	kg	18,5
Valori determinate conform EN 60335-2-72		
Valoarea vibrației mână-braț	m/s ²	<2,5
Nesiguranță K	m/s ²	0,2
Nivel de zgomot L _{pA}	dB(A)	69
Nesiguranță K _{pA}	dB(A)	1
Nivelul puterii acustice L _{WA}	dB(A)	84
Coeficient de nesiguranță K _{WA}	dB(A)	1



Pred prvým použitím vášho zariadenia si prečítajte tento pôvodný návod na použitie, konajte podľa neho a uschovajte ho pre neskoršie použitie alebo pre ďalšieho majiteľa zariadenia.

Obsah

Bezpečnostné pokyny	SK . . . 1
Funkcia	SK . . . 1
Používanie výrobku v súlade s jeho určením	SK . . . 1
Ochrana životného prostredia	SK . . . 2
Ovládacie prvky	SK . . . 2
Prvé uvedenie do prevádzky	SK . . . 2
Prevádzka	SK . . . 2
Transport	SK . . . 4
Uskladnenie	SK . . . 4
Starostlivosť a údržba	SK . . . 4
Poruchy	SK . . . 5
Príslušenstvo	SK . . . 7
Náhradné diely	SK . . . 8
Záruka	SK . . . 8
Vyhlásenie CE	SK . . . 8
Technické údaje	SK . . . 9

Bezpečnostné pokyny

- Pred prvým použitím zariadenia si prečítajte tento návod na obsluhu a rešpektujte priloženú brožúru Bezpečnostné pokyny pre umývacie stroje s kefami a striekacie extrakčné zariadenia 5.956-251.
- Prečítajte si a dodržiavajte osobitný návod na obsluhu priloženej nabíjačky.
- Popri pokynoch v návode na obsluhu je potrebné zohľadniť aj všeobecné bezpečnostné predpisy vyplývajúce zo zákonov.
- Nabíjanie batérie je povolené len v priloženej originálnej nabíjačke alebo v nabíjačkách schválených spoločnosťou KÄRCHER.

⚠ Nebezpečenstvo

Nebezpečenstvo poranenia! Pred začatím servisných, údržbárskych a opravárenských prác na prístroji vyberte akumulátory.

Použité symboly

⚠ Nebezpečenstvo

Pri bezprostredne hroziacom nebezpečenstve, ktoré spôsobí vážne zranenia alebo smrť.

⚠ Pozor

V prípade nebezpečnej situácie by mohla viesť k vážnemu zraneniu alebo smrti.

Pozor

V prípade možnej nebezpečnej situácie by mohla viesť k ľahkým zraneniam alebo vecným škodám.

Funkcia

Tento zemetací a vysávací stroj sa používa na čistenie rovných podláh za mokra. Pracovná šírka 300 mm a schopnosti nádrže na čistú a znečistenú vodu 4 l umožňujú efektívne čistenie malých plôch. Napájanie energiou sa vykonáva cez dva akumulátory. Ak je prvý akumulátor vybitý, prepne sa prístroj na druhý akumulátor.

Upozornenie

Zhodne s príslušnými čistiacimi úlohami je možné stroj vybaviť rôznym príslušenstvom. Spýtajte sa na náš katalóg alebo nás navštívte na internete na www.karcher.com.



Používanie výrobku v súlade s jeho určením

Používajte tento stroj výhradne podľa údajov v tomto návode na obsluhu.

- Stroj sa smie používať len na čistenie tvrdých podláh, ktoré nie sú chúlостivé na vlhkosť a leštenie. Rozsah používaných teplôt leží medzi +5°C a +40°C.
- Stroj nie je vhodný na čistenie zmrznutých podláh (napr. v chladiarňach).
- Stroj sa smie vybaviť len originálnym príslušenstvom a originálnymi náhradnými dielmi.
- Stroj bol vyvinutý na čistenie podláh vo vnútorných priestoroch, popr. čistenie zastrešených plôch.

- Stroj nie je určený na čistenie verejných komunikácií.
- Stroj nie je určený na nasadenie v prostredí ohrozenom výbuchom.

Ochrana životného prostredia

	<p>Obalové materiály sú recyklovateľné. Obalové materiály láskavo nevyhadzujte do komunálneho odpadu, ale odovzdajte ich do zberne druhotných surovín.</p>
	<p>Vyradené stroje obsahujú hodnotné recyklovateľné látky, ktoré by sa mali opäť zužitkovať. Batérie a akumulátory obsahujú látky, ktoré sa nesmú dostať do životného prostredia. Staré zariadenia, batérie a akumulátory preto láskavo odovzdajte do vhodnej zberne odpadových surovín.</p>

Pokyny k zloženiu (REACH)

Aktuálne informácie o zložení nájdete na: <http://www.karcher.de/de/unternehmen/umweltschutz/REACH.htm>

Ovládacie prvky

Obrázok 1, vid' nasledujúca strana

- 1 Držadlo
- 2 Spínač vodného čerpadla
- 3 Tlačidlo prevádzky kefiiek/vysávania
- 4 Rukoväť na prenášanie
- 5 Prenosná rukoväť nádrže na znečistenú vodu
- 6 Nádrž znečistenej vody
- 7 Nádrž na čistú vodu
- 8 Uzáver nádrže na čistú vodu
- 9 Sito
- 10 Priestor pre batériu
- 11 Čistiaca hlava
- 12 Pedál zdvihnutia vysávacieho rámu
- 13 Vysávacía rúra
- 14 Spojenie vysávacej rúry
- 15 Uvoľnenie parkovacej polohy
- 16 Indikátor akumulátorov

Vyp: Rezervný akumulátor sa používa, ak je iný akumulátor vybitý.

Zelená: Plný akumulátor.

Oranžová: Čiastočne vybitý akumulátor.

Červená: Prázdny alebo nezastrčený akumulátor.

- 17 Batéria
- 18 Odblokovanie akumulátora
- 19 Valec kefy
- 20 Vysávacie rameno
- 21 Uvoľňovacie tlačidlo výmennej kefy
- 22 Uzáver
- 23 Kryt nádrže znečistenej vody
- 24 Indikátor stavu náplne

Prvé uvedenie do prevádzky

Obrázok 2, vid' nasledujúca strana

- Rúru na konci držiaka zasuňte do otvoru zariadenia.
- Zatiačte západku a držiak zasuňte tak, aby zapadol na svoje miesto v zariadení.
- Kábel v zariadení upravte a veko nasadte tak, ako je zobrazené na priloženom liste.
- Akumulátory nabite.

Prevádzka

Naplnenie nádoby na čistú vodu

Pozor

Nebezpečenstvo poškodenia. Používajte len odporúčané čistiace prostriedky. Pri iných čistiacich prostriedkoch znáša prevádzkovateľ zvýšené riziko pokiaľ ide o prevádzkovú bezpečnosť, nebezpečenstvo poranenia a skrátenú životnosť zariadenia. Používajte len čistiace prostriedky, ktoré neobsahujú rozpúšťadlá, kyselinu soľnú a kyselinu fluórovodíkovú. Dodržujte bezpečnostné pokyny uvedené na čistiacich prostriedkoch.

Upozornenie

Nepoužívajte žiadne silne peniace čistiace prostriedky. Dodržujte pokyny pre dávkovanie.

Odporúčané čistiace prostriedky:

Použitie	Čistiaci prostriedok	Dávkovanie
Alkalický čistiaci prostriedok	RM 743	0,5 - 2,0%
Kyslý čistiaci prostriedok pre sociálne zariadenia, plavárne atď. Odstraňuje usadeniny vodného kameňa.	RM 738	0,5 - 3,0%
Čistiaci prostriedok EXTRA	RM 780	0,5 - 2,0%
Základný podlahový čistič, kyslý	RM 751	1,0 - 25%

- Zo zariadenia demontujte nádrž na čistú vodu.
- Otvorte veko nádrže na čistú vodu.
- Naplňte zmesou čistiaceho prostriedku a vody. Najvyššia teplota kvapaliny 50 °C.
- Uzavrite veko nádrže na čistú vodu.
- Nádrž na čistú vodu vložte do zariadenia.

Vloženie akumulátora

Obrázok 3, vid' nasledujúca strana

- Vložte akumulátory do priehradky a zatlačte ich až na doraz.

Čistenie

Pozor

Nebezpečenstvo poškodenia povrchu podlahy. Spôsob čistenia pri silnom znečistení sa smie použiť len na vhodnú podlahu.

Nebezpečenstvo poškodenia pre čerpadlo na čerstvú vodu pri suchom chode spôsobenom prázdnu nádržou na čistú vodu. Skontrolujte indikátor stavu náplne a vypnite pri prázdnej nádobe na čerstvú vodu vypínač vodného čerpadla.

Normálne znečistenie

- Pedál zdvihnutia vysávacieho rámu dajte do polohy "vysávať" (obr. 4 - poloha „1/ON“, pozri stranu obálky).
- Stlačte uvoľnenie parkovacej polohy a držiak sklopte smerom dozadu.
- Stlačte tlačidlo prevádzky kefiiek/vysávania.

- Zapnite vypínač vodného čerpadla.
- Zariadením pohybujte po čistenej ploche.

Silné znečistenie

Pozor

Nebezpečenstvo poškodenia povrchu podlahy. Spôsob čistenia pri silnom znečistení sa smie použiť len na vhodnú podlahu.

- Pedál zdvihnutia vysávacieho rámu dajte do polohy "nevysávať" (obr. 4 - poloha „0/OFF“, pozri stranu obálky) a čistenie vykonajte ako pri normálnom znečistení. Čistiaca kvapalina zostáva na čistenej ploche a má čas na pôsobenie.
- Pedál zdvihnutia vysávacieho rámu dajte do polohy „vysávať“ a príslušné plochy prejdite ešte raz.

Ukončenie čistenia

- Vypnite vypínač vodného čerpadla.
- Zariadením ešte krátko pohybujte, aby sa vysala zvyšná voda.
- Stlačte tlačidlo prevádzky kefiiek/vysávania.
- Držiak sklopte smerom dopredu a nechajte zapadnúť do parkovacej polohy.

Vyprázdnenie nádoby na znečistenú vodu

Upozornenie

Pri plnej nádrži na znečistenú vodu plavák uzavrie nasávací kanál. Vysávanie sa preruší. Vyprázdnite nádrž na znečistenú vodu.

⚠ Pozor

Dodržiavajte miestne predpisy na úpravu odpadových vôd.

- Prístroj vypnite.
- Zariadenie nastavte a nechajte zapadnúť do parkovacej polohy.
- Zo zariadenia demontujte nádrž na čistú vodu.
- Prenosný držiak nádrže na znečistenú vodu sklopte smerom dole a nádrž na znečistenú vodu vyberte.
- Zdvihnite uzáver a odoberte veko nádrže na znečistenú vodu.
- Vypustite znečistenú vodu.

- Nakoniec nádobu na znečistenú vodu vypláchnite čistou vodou.
- Nasadte veko na nádrž na znečistenú vodu a nechajte zapadnúť do správnej polohy.
- Nádrž na znečistenú vodu vložte do zariadenia.

Vypustenie nádrže na čistú vodu

- Zo zariadenia demontujte nádrž na čistú vodu.
- Otvorte veko nádrže na čistú vodu.
- Vypustíte čistiacu kvapalinu.
- Uzavrite veko nádrže na čistú vodu.
- Nádrž na čistú vodu vložte do zariadenia.

Výmena akumulátora

Obrázok 5, viď nasledujúca strana

- Stlačte tlačidlo na odblokovanie a vyberte vybitý akumulátor z priehradky.

Obrázok 3, viď nasledujúca strana

- Vložte nabité akumulátory do priehradky a zatlačte ich až na doraz.

Transport

Pozor

Nebezpečenstvo zranenia a poškodenia! Pri prepravovaní zariadenia zohľadnite jeho hmotnosť.

- Držiak sklopte smerom dopredu a nechajte zapadnúť do parkovacej polohy.
- Držiak sklopte smerom dozadu a zariadením posúvajte

alebo

- Zariadenie zdvihnite a prenášajte za prenosný držiak.
- Pri preprave vo vozidlách zariadenie zaistíte proti zošmyknutiu a prevráteniu podľa platných smerníc.

Uskladnenie

Pozor

Nebezpečenstvo zranenia a poškodenia! Pri uskladnení zariadenia zohľadnite jeho hmotnosť.

Toto zariadenie sa smie uschovávať len vo vnútri.

Starostlivosť a údržba

⚠ Pozor

Nebezpečenstvo zranenia neúmyselným spustením prístroja.

Pred všetkými prácami prístroj vypnite a vytiahnite akumulátory.

Pozor

Nebezpečenstvo poškodenia zariadenia vypúšťanou vodou. Pred začatím údržbárskych prác na zariadení vypustíte nádrž na znečistenú vodu.

Plán údržby

Po práci

Pozor

Nebezpečenstvo poškodenia. Zariadenie neostrekujte vodou a nepoužívajte žiadne agresívne čistiace prostriedky.

- Vyprázdňte nádrž na špinavú vodu.
- Vyčistite tesnenia medzi nádržou na znečistenú vodu a zariadením.
- Vypustite nádrž na čistú vodu.
- Prepláchnutie zariadenia: Nádrž na čistú vodu naplňte čistou vodou (bez čistiaceho prostriedku) a zariadenie nechajte v prevádzke jednu minútu so zapnutým navlhčovaním kief.
- Vypustite nádrž na čistú vodu.
- Stroj zvonka očistite pomocou vlhkej handry namočenej do mierneho umývacieho roztoku.
- Vyčistite vysávací rám, skontrolujte z hľadiska opotrebovania a v prípade potreby vymeňte (pozri „Údržbárske práce“).
- Skontrolujte opotrebovanie kiefy, v prípade potreby ju vymeňte (pozri „Údržbárske práce“).

Ročne

- Nechajte vykonať predpísané bezpečnostné preskúšanie elektrikárom.

Údržbárske práce

Výmena vysávacieho rámu

Upozornenie

Vysávacie rámy sú na zariadení upevnené pomocou spoja, ktorý navzájom do seba zapadá a dajú sa jednoducho vytiahnuť.

- Pedál zdvihnutia vysávacieho rámu dajte do polohy "vysávať" (obr. 4 - poloha „1/ON“, pozri stranu obálky).
- Odoberte nádrž na čistú vodu.
- Odoberte nádrž na znečistenú vodu.
- Zariadenie položte na zadnú stranu.
- Vysávacie rámy vytiahnite smerom dole.
- Nasadte nové vysávacie rámy a nechajte zapadnúť na svoje miesto.

Výmena valca kefy

- Odoberte nádrž na čistú vodu.
- Odoberte nádrž na znečistenú vodu.
- Zariadenie položte na zadnú stranu.
- Stlačte tlačidlo uvoľnenia valcovej kefy, valcovú kefu sklopte smerom dole a vytiahnite unášač.
- Novú valcovú kefu nasuňte na unášač a nechajte ju zapadnúť na opačnú stranu.

Ochrana proti zamrznutiu

Pri nebezpečenstve zamrznutia:

- Vyprázdňte nádrž na čistú a na znečistenú vodu.
- Zariadenie odstavte v miestnosti, kde nehrozí nebezpečenstvo zamrznutia.

Poruchy

⚠ **Pozor**

Nebezpečenstvo zranenia neúmyselným spustením prístroja.

Pred všetkými prácami prístroj vypnite a vytiahnite akumulátory.

Pozor

Nebezpečenstvo poškodenia zariadenia vypúšťanou vodou. Pred začatím údržbárskych prác na zariadení vypustíte nádrž na znečistenú vodu.

Pri poruchách, ktoré nie je možné odstrániť pomocou tejto tabuľky, zavolajte servisnú službu.

Porucha	Odstránenie
Stroj sa nedá naštartovať	Skontrolujte, či sa nachádza v priehradke minimálne jeden dostatočne nabitý akumulátor a či je zatlačená až na doraz.
	Indikátory akumulátora blikajú oranžovou farbou: Skontrolujte, či cudzie telesá neblokujú valcovú kefu, popr. cudzie telesá odstráňte.
	Indikátory akumulátora blikajú striedavo oranžovou a červenou farbou: Vyhľadajte servisnú službu.
Nedostatočné množstvo vody	Skontrolujte stav čistej vody, v prípade potreby doplňte nádrž.
	Otvorte uzáver nádrže na čistú vodu. Ak sa pri otváraní zistí v nádrži podtlak, vyčistite zavzdušňovací ventil v uzávere nádrže na čistú vodu.
	Vyčistite rozvádzač vody (pozri "Čistenie rozvádzača vody").
	Vyberte nádrž na čerstvú vodu a skontrolujte sitko kvôli znečisteniu. V prípade potreby vyberte a vyčistite sitko.
	Z nádrže na čistú vodu vyberte ventil (obrázok 6, pozri stranu obálky) a vypláchnite vlažnou vodou.
	Vyčistite sito v čistiacej hlave.
Nádrž na čistú vodu pri doplnení kvapká	Z nádrže na čistú vodu vyberte ventil (obrázok 6, pozri stranu obálky) a vypláchnite vlažnou vodou.
Nedostatočný sací výkon	Vyprázdnite nádrž na špinavú vodu.
	Nádrž na znečistenú vodu nechajte zapadnúť na svoje miesto v zariadení.
	Vyčistite a skontrolujte tesnenie medzi nádržou na znečistenú vodu a vekom, či tesní a popr. ho vymeňte.
	Vyčistite tesnenia medzi krytom nádrže na znečistenú vodu a prístrojom. Pri poškodených tesneniach zavolajte zákaznický servis.
	Skontrolujte, či vysávacie rámy zapadli do čistiacej hlavy.
	Vysávací kanál je upchatý. Vyčistite ho.
	Uzavrite vysávacie nadstavce, vymeňte navzájom predný a zadný vysávací nadstavec. Ak sú oba vysávacie nadstavce opotrebené, musia sa použiť nové vysávacie nadstavce.
	Skontrolujte, či sú obidve časti vysávacej rúry správne spojené pomocou spojky vysávacej rúry.
	Skontrolujte, či nie je upchatá vysávacia rúra a kanál v čistiacej hlave. V prípade potreby upchatie odstráňte (pozri „Vyčistenie vysávacej rúry“).
	Skontrolujte, či je kábel uložený za nádržou na plocho a či je nasadené priložené veko.
Nedostatočný výsledok čistenia	Skontrolujte opotrebovanie valcovej kefy. V prípade potreby ju vymeňte.
Kefa sa neotáča	Skontrolujte, či cudzie telesá neblokujú valcovú kefu, popr. cudzie telesá odstráňte.
Škrípajúci zvuk, kefa sa neotáča	Klzná spojka sa vypla. Zariadenie vypnite, skontrolujte valcovú kefu alebo ju vyčistite.

Čistenie rozvádzača vody

- Vyberte valcovú kefu.
- Z tunela kefy vyťahnite rozvádzačiu lištu vody (obrázok 7, pozri stranu obálky).
- Pod tečúcou vodou vyčistíte zavodňovací kanál a otvory v rozvádzačej lište vody.

Vyčistenie vysávacej rúry

- Zo zariadenia demontujte nádrž na čistú vodu.
- Prenosný držiak nádrže na znečistenú vodu sklopte smerom dole a nádrž na znečistenú vodu vyberte.

- Spojku vysávacej rúry vyťahnite zo zariadenia smerom dozadu a obidva konce vysávacej rúry vyklopte (obrázok 8, pozri stranu obálky).
Vysávacia rúra je prerušená a obidva konce sú prístupné pre čistenie.
- Vysávacie rámy stiahnite smerom dole, vysávací kanál v čistiacej hlave je prístupný na čistenie (obrázok 9, pozri stranu obálky).
- Vysávaciu hadicu a vysávací kanál prepláchnite vodou alebo upchatie odstráňte pomocou tupého predmetu.

Príslušenstvo

Príslušenstvo	Popis	Objednávacie číslo
Valcová kefa, červená	Univerzálna kefa na všetky podlahové krytiny	4.762-428.0
Valcová kefa, oranžová	Špeciálna kefa na štruktúrované povrchy ako bezpečnostné dlaždice alebo štrbiny	4.762-484.0
Valcová kefa, biela	Mäkká kefa na citlivé povrchy a leštenie	4.762-452.0
Valcová kefa, modrá	Mäkká kefa na hĺbkové čistenie kobercov	4.762-499.0
Valec s mikrovláknamí	Čistiaca kefa z mikrovlákien s mimoriadne vysokým čistiacim výkonom. Hlavne na dlaždice z jemnej kameniny.	4.762-453.0
Náhradná nasávacía prísavka	Z prírodného kaučuku. Potrebné 2 kusy.	4.777-320.0.0
Náhradná nasávacía prísavka, odolná proti oleju	Na nečistoty s obsahom oleja a tuku napríklad v kuchyni alebo dielni. Potrebné 2 kusy.	4.777-324.0
Čistiaca súprava na koberce	Hĺbkové čistenie textilných povrchov. Skladá sa z valcových kefiiek, 2 nasávacích nadstavcov, 1 litra koncentrátu čistiacieho prostriedku, 500 ml odstraňovača škvŕn	2.783-005.0
Náhradná batéria	Vysoko výkonná batéria Li-Ion 25,2V 4,5Ah	6.654-284.0
Rýchlonabíjačka	Rýchle nabitie batérie za cca 1 hodinu	6.654-190.0
Nabíjačka na 4 batérie	Nabije postupne 4 batérie v priebehu cca jednej hodiny	6.654-204.0

Náhradné diely

- Používať možno iba príslušenstvo a náhradné diely schválené výrobcom. Originálne príslušenstvo a originálne náhradné diely zaručujú bezpečnú a bezporuchovú prevádzku stroja.
- Výber najčastejšie potrebných náhradných dielov nájdete na konci prevádzkového návodu.
- Ďalšie informácie o náhradných dieloch získate na stránke www.kaercher.com v oblasti Servis.

Záruka

V každej krajine platia záručné podmienky našej distribučnej organizácie. Prípadné poruchy vo vašom príslušenstve odstránime počas záručnej lehoty bezplatne, ak sú ich príčinou chyby materiálu alebo výrobné chyby. Pri uplatňovaní záruky sa spolu s dokladom o kúpe zariadenia láskavo obráťte na predajcu alebo na najbližší autorizovaný zákaznícky servis.

Vyhlasenie CE

Týmto vyhlasujeme, že ďalej označený stroj zodpovedá na základe jeho koncepcie a konštrukcie a takisto vyhotovenia, ktoré sme dodali, príslušným základným požiadavkám na bezpečnosť a ochranu zdravia uvedeným v smerniciach EÚ. Pri zmene stroja, ktorá nebola nami odsúhlasená, stráca toto prehlásenie svoju platnosť.

Výrobok: Čistič podláh
Typ: 1 783-xxx

Príslušné Smernice EÚ:
2006/42/ES (+2009/127/ES)
2004/108/ES

Uplatňované harmonizované normy:

EN 55014-1: 2006 + A1: 2009
EN 55014-2: 1997 + A2: 2008
EN 60335-1
EN 60335-2-29
EN 60335-2-72
EN 61000-3-2: 2006 + A2: 2009
EN 61000-3-3: 2008
EN 62233: 2008

Uplatňované národné normy:

-

Podpísaný jednáajú v poverení a s plnou mocou jednatelstva.

H. Jenner
CEO

S. Reiser
Head of Approbation

Osoba zodpovedná za dokumentáciu:
S. Reiser

Alfred Kärcher GmbH & Co. KG
Alfred-Kärcher-Str. 28 - 40
71364 Winnenden (Germany)
Tel: +49 7195 14-0
Fax: +49 7195 14-2212

Winnenden, 2010/09/01

Technické údaje

Výkon		
Menovité napätie	V	25,2
Stredný príkon	W	550
Krytie		III
Druh krytia		IPX4
Sanie		
Sací výkon, množstvo vzduchu	l/s	23
Sací výkon, podtlak	kPa	12
Čistiaca kefa		
Pracovná šírka	mm	300
Priemer kefy	mm	60
Počet otáčok kefy	1/min	1270
Rozmery a hmotnosť		
Teoretický plošný výkon	m ² /h	200
Objem nádrže čistej/znečistenej vody	l	4
Dĺžka x Šírka x Výška	mm	390 x 335 x 1180
Prepravná hmotnosť	kg	14,5
Celková hmotnosť	kg	18,5
Zistené hodnoty podľa EN 60335-2-72		
Hodnota vibrácií v ruke/ramene	m/s ²	<2,5
Nebezpečnosť K	m/s ²	0,2
Hlučnosť L _{pA}	dB(A)	69
Nebezpečnosť K _{pA}	dB(A)	1
Hlučnosť L _{WA}	dB(A)	84
Nebezpečnosť K _{WA}	dB(A)	1



Prije prve uporabe Vašeg uređaja pročitajte ove originalne radne upute, postupajte prema njima i sačuvajte ih za kasniju uporabu ili za sljedećeg vlasnika.

Pregled sadržaja

Sigurnosni napuci	HR . . . 1
Funkcija	HR . . . 1
Namjensko korištenje	HR . . . 1
Zaštita okoliša	HR . . . 2
Komandni elementi	HR . . . 2
Prvo puštanje u rad	HR . . . 2
U radu	HR . . . 2
Transport	HR . . . 4
Skladištenje	HR . . . 4
Njega i održavanje	HR . . . 4
Smetnje	HR . . . 5
Pribor	HR . . . 7
Pričuvni dijelovi	HR . . . 8
Jamstvo	HR . . . 8
CE-izjava	HR . . . 8
Tehnički podaci	HR . . . 9

Sigurnosni napuci

- Prije prvog korištenja stroja pročitajte i uzmite u obzir ove upute za rukovanje te priloženu brošuru sa sigurnosnim napucima za uređaje za čišćenje četkanjem i ekstraktore, 5.956-251.
- Pročitajte zasebne upute za upotrebu priloženog punjača i pridržavajte ih se.
- Uz instrukcije ovih radnih uputa moraju se poštivati opći sigurnosni propisi i propisi o sprječavanju nesreća zakonodavnog tijela.
- Za punjenje baterije u aparatu smiju se koristiti samo priložen originalni punjač ili punjači odobreni od strane KÄRCHER-Ra.

⚠ Opasnost

Opasnost od ozljeda! Izvadite baterije prije svih radova na njezi, održavanju i servisiranju uređaja.

Simboli u uputama za rad

⚠ Opasnost

Za neposredno prijeteću opasnost koja za posljedicu ima teške tjelesne ozljede ili smrt.

⚠ Upozorenje

Za eventualno opasnu situaciju koja može prouzročiti teške tjelesne ozljede ili smrt.

Oprez

Za eventualno opasnu situaciju koja može prouzročiti lake tjelesne ozljede ili materijalnu štetu.

Funkcija

Usisavač s funkcijom ribanja namijenjen je za mokro čišćenje ravnih podova. Radna širina od 300 mm i prihvatni volumen spremnika svježe i prljave vode od po 4 l omogućuju efikasno čišćenje malih površina. Uređaj se napaja električnom energijom iz dvije punjive baterije. Kada se prva baterija isprazni, uređaj se prebacuje na drugu.

Napomena



Ovisno o zahtjevima stroj se može opremiti različitim priborom. Zatražite naš katalog ili posjetite našu Internet stranicu pod www.kaercher.com.

Namjensko korištenje

Ovaj uređaj koristite isključivo u skladu s navodima ovih radnih uputa.

- Uređaj se smije koristiti isključivo za čišćenje tvrdih podova koji nisu osjetljivi na vlagu niti poliranje. Raspon radne temperature je između +5°C i +40°C.
- Uređaj nije prikladan za čišćenje smrznutih podova (npr. u rashladnim komorama).
- Uređaj se smije opremiti isključivo originalnim priborom i pričuvnim dijelovima.
- Uređaj je koncipiran za čišćenje podova u zatvorenim odnosno natkrivenim prostorijama.
- Uređaj nije predviđen za čišćenje javnih prometnih površina.
- Uređaj nije prikladan za primjenu u područjima gdje postoji opasnost od eksplozija.

Zaštita okoliša

	Materijali ambalaže se mogu reciklirati. Molimo Vas da ambalažu ne odlažete u kućne otpatke, već ih predajte kao sekundarne sirovine.
	Stari uređaji sadrže vrijedne materijale koji se mogu reciklirati te bi ih stoga trebalo predati kao sekundarne sirovine. Primarne i punjive baterije sadrže tvari koje ne smiju dospjeti u okoliš. Stoga Vas molimo da stare uređaje, primarne i punjive baterije zbrinite preko odgovarajućih sabirnih sustava.

Napomene o sastojcima (REACH)

Aktualne informacije o sastojcima možete pronaći na stranici:

<http://www.karcher.de/de/unternehmen/umweltschutz/REACH.htm>

Komandni elementi

Slika 1, vidi ovoj

- 1 Rukohvat
- 2 Prekidač pumpe za vodu
- 3 Sklopka za rad četki i usisavanje
- 4 Rukohvat
- 5 Kuka za nošenje spremnika prljave vode
- 6 Spremnik prljave vode
- 7 Spremnik svježe vode
- 8 Zatvarač spremnika svježe vode
- 9 Mrežica
- 10 Pretinac za baterije
- 11 Blok čistača
- 12 Papučica dizača usisnih konzola
- 13 Usisna cijev
- 14 Spoj usisne cijevi
- 15 Bravica za parkirni položaj
- 16 Prikaz stanja baterije

Isklj.: rezervna baterija koja se koristi onda kada se druga baterija isprazni.

Zeleno: baterija je puna.

Narančasto: baterija se djelomično ispraznila.

Crveno: baterija je prazna ili nije umetnuta.

- 17 Baterija
- 18 Bravica baterije
- 19 Valjkasta četka
- 20 Usisna konzola
- 21 gumb za odglavljivanje, zamjenska četka
- 22 Zatvarač
- 23 Poklopac spremnika prljave vode
- 24 Pokazivač napunjenosti

Prvo puštanje u rad

Slika 2, vidi ovoj

- Cijev na kraju ručice utaknite u otvor na uređaju.
- Pritisnite rezu i ručicu ugurajte tako da dosjedne u uređaj.
- Usmjerite kabel u uređaju i postavite poklopac kao što je prikazano na priloženom listu.
- Napunite baterije.

U radu

Dopunjavanje spremnika svježe vode

Oprez

Opasnost od oštećenja. Koristite samo preporučena sredstva za pranje. Za druga sredstva za pranje korisnik na sebe preuzima povećan rizik od nesreća, remećenja sigurnosti pri radu i smanjenog životnog vijeka uređaja. Koristite samo sredstva za pranje koja ne sadrže otapala, solnu i fluorovodičnu kiselinu.

Obratite pažnju na sigurnosne napomene na sredstvima za pranje.

Napomena

Ne primjenjujte sredstva za pranje koja jako pjene. Obratite pozornost na naputke za doziranje.

Preporučena sredstva za pranje:

Primjena	Sredstvo za pranje	Doziranje
Alkalno sredstvo za redovito čišćenje	RM 743	0,5 - 2,0%
Kiselost sredstvo za redovito čišćenje, za sanitarne prostorije, bazene itd. uklanja naslage kameca.	RM 738	0,5 - 3,0%
Sredstvo za brisanje EXTRA	RM 780	0,5 - 2,0%
Kiselost sredstvo za dubinsko čišćenje podova	RM 751	1,0 - 25%

- Skinite spremnik svježe vode s uređaja.
- Otvorite poklopac spremnika svježe vode.
- Ulijte mješavinu vode i sredstva za pranje. Najviša temperatura tekućine smije biti 50 °C.
- Zatvorite poklopac spremnika svježe vode.
- Spremnik svježe vode umetnite u uređaj.

Umetanje baterija

Slika 3, vidi ovoj

- Postavite baterije u pretinac i utisnite ih tako da dosjednu.

Čišćenje

Oprez

Opasnost od oštećenja podne obloge. Metoda čišćenja za jaka zaprljanja smije se primjenjivati samo na podovima koji su poddesni za to.

Opasnost od oštećenja pumpe za svježu vodu pri radu na suho uslijed ispražnjenog spremnika svježe vode. Nadzirite indikator napunjenosti pa ako je spremnik svježe vode prazan, isključite prekidač pumpe za vodu.

Normalno zaprljanje

- Postavite papučicu dizača usisnih konzola u položaj "usisavanje" (slika 4 - položaj "1/ON", vidi ovoj).
- Pritisnite bravicu za parkirni položaj pa ručicu preklonite unatrag.

- Stisnite sklopku za rad četki i usisavanje.
- Uključite prekidač pumpe za vodu.
- Uređaj pomikite po površini koju treba očistiti.

Jaka zaprljanja

Oprez

Opasnost od oštećenja podne obloge. Metoda čišćenja za jaka zaprljanja smije se primjenjivati samo na podovima koji su poddesni za to.

- Postavite papučicu dizača usisnih konzola u položaj "bez usisavanja" (slika 4 - položaj "0/OFF", vidi ovoj) i obavite čišćenje kao i kod normalnih zaprljanja. Tekućinu za pranje treba ostaviti na površini koju treba očistiti određeno vrijeme kako bi djelovala.
- Postavite papučicu dizača usisnih konzola u položaj "usisavanje" i još jednom pređite preko površine koju čistite.

Završetak čišćenja

- Isključite prekidač pumpe za vodu.
- Još malo pomikite uređaj kako biste usisali preostalu vodu.
- Stisnite sklopku za rad četki i usisavanje.
- Ručicu preklonite prema naprijed i uglažite u parkirni položaj.

Pražnjenje spremnika prljave vode

Napomena

Kad se spremnik prljave vode napuni, plovlak blokira usisni kanal. Usisavanje se prekida. Ispraznite spremnik prljave vode.

⚠ Upozorenje

Pridrжавajte se lokalnih propisa za zbrinjavanje otpadne vode.

- Isključite uređaj.
- Uspravite uređaj i uglažite u parkirni položaj.
- Skinite spremnik svježe vode s uređaja.
- Kuku za nošenje spremnika prljave vode preklonite prema dolje i skinite spremnik.
- Podignite zatvarač i skinite poklopac spremnika prljave vode.

- Izlijte prljavu vodu.
- Nakon toga spremnik prljave vode isperite čistom vodom.
- Postavite poklopac na spremnik prljave vode i pričvrstite ga.
- Spremnik prljave vode umetnite u uređaj.

Pražnjenje spremnika svježe vode

- Skinite spremnik svježe vode s uređaja.
- Otvorite poklopac spremnika svježe vode.
- Izlijte tekućinu za pranje.
- Zatvorite poklopac spremnika svježe vode.
- Spremnik svježe vode umetnite u uređaj.

Zamjena baterije

Slika 5, vidi ovoj

- Pritisnite bravicu pa iz pretinca izvucite praznu bateriju.

Slika 3, vidi ovoj

- Postavite napunjene baterije u pretinac i utisnite ih tako da dosjednu.

Transport

Oprez

Opasnost od ozljeda i oštećenja! Prilikom transporta pazite na težinu uređaja.

- Ručicu preklopite prema naprijed i uglažite u parkirni položaj.
- Ručicu preklopite unatrag i gurajte uređaj, ili
- Uređaj podignite i nosite držeći ga za ručicu za nošenje.
- Prilikom transporta vozilima osigurajte uređaj od klizanja i naginjanja sukladno odgovarajućim mjerodavnim propisima.

Skladištenje

Oprez

Opasnost od ozljeda i oštećenja! Pri skladištenju imajte u vidu težinu uređaja.

Ovaj se uređaj smije skladištiti samo u zatvorenim prostorijama.

Njega i održavanje

⚠ Upozorenje

Opasnost od ozljeda nehotično pokrenutim uređajem.

Uređaj prije svih radova na njemu isključite i izvadite baterije.

Oprez

Opasnost od oštećenja stroja uslijed ispuštanja vode. Spremnike prljave i svježe vode ispraznite prije radova na održavanju uređaja.

Plan održavanja

Nakon rada

Oprez

Opasnost od oštećenja. Uređaj ne prskajte vodom i ne primjenjujte nagrizajuća sredstva za pranje.

- Ispraznite spremnik prljave vode.
- Očistite brtvila između spremnika prljave vode i uređaja.
- Ispraznite spremnik svježe vode.
- Isperite uređaj: Spremnik svježe vode napunite čistom vodom (bez sredstva za pranje) i pustite uređaj da radi u trajanju od jedne minute s aktiviranim navlaživanjem četki.
- Ispraznite spremnik svježe vode.
- Uređaj prebrišite izvana vlažnom krpom natopljenom u otopinu blagog sredstva za pranje.
- Očistite usisne konzole, provjerite pohabanost i po potrebi ih zamijenite (vidi poglavlje "Radovi na održavanju").
- Provjerite istrošenost četke, po potrebi je zamijenite (vidi poglavlje "Radovi na održavanju").

Godišnje

- Uređaj predajte električaru radi provođenja propisanog ispitivanja sigurnosti.

Radovi na održavanju

Zamjena usisnih konzola

Napomena

Usisne konzole su za uređaj pričvršćene uskočnim zatvaračem i mogu se lako izvući.

- Postavite papučicu dizača usisnih konzola u položaj "usisavanje" (slika 4 - položaj "1/ ON", vidi ovaj).
- Skinite spremnik svježe vode.
- Skinite spremnik prijave vode.
- Položite uređaj na stražnju stranu.
- Skinite usisne konzole prema dolje.
- Namjestite i pričvrstite nove usisne konzole.

Zamjena valjkaste četke

- Skinite spremnik svježe vode.
- Skinite spremnik prijave vode.
- Položite uređaj na stražnju stranu.
- Pritisnite gumb za deblokiranje valjkastih četki pa zatim valjkastu četku preklopite prema dolje i skinite je sa zahvatnika.
- Nove valjkaste četke natakните na zahvatnik i blokirajte na suprotnoj strani.

Zaštita od mraza

Pri opasnosti od mraza:

- Ispraznite spremnik za svježu i prijavu vodu.
- Uređaj spremite u prostoriju zaštićenu od smrzavanja.

Smetnje

⚠ Upozorenje

Opasnost od ozljeda nehotično pokrenutim uređajem.

Uređaj prije svih radova na njemu isključite i izvadite baterije.

Oprez

Opasnost od oštećenja stroja uslijed ispuštanja vode. Spremnike prijave i svježe vode ispraznite prije radova na održavanju uređaja.

U slučaju smetnji koje se ne mogu otkloniti uz pomoć ove tablice, pozovite servisnu službu.

Smetnja	Otklanjanje
Uređaj se ne može pokrenuti	Provjerite nalazi li se u pretincu za baterije najmanje jedna dovoljno napunjena baterija i je li ispravno umetnuta.
	Prikazi stanja baterije trepere narančasto: Provjerite da neko strano tijelo ne blokira valjkaste četke te ga otklonite.
	Prikazi stanja baterije trepere naizmjenice narančasto i crveno: Obratite se servisnoj službi.
Nedovoljna količina vode	Provjerite razinu svježe vode i po potrebi dopunite spremnik.
	Otvorite zatvarač spremnika svježe vode. Ako se prilikom otvaranja ustanovi podtlak u spremniku, očistite ventil za odzračivanje u zatvaraču spremnika svježe vode.
	Očistite razdjelnik vode (vidi poglavlje "Čišćenje razdjelnika vode").
	Izvadite spremnik svježe vode i provjerite je li mrežica zaprljana. Po potrebi izvadite i očistite mrežicu.
	Skinite ventil s filtrom na spremniku svježe vode (slika 6, vidi ovaj) i isperite mlakom vodom.
	Očistite mrežicu u bloku čistača.
Iz spremnika svježe vode može tijekom dopunjavanja kapati voda	Skinite ventil s filtrom na spremniku svježe vode (slika 6, vidi ovaj) i isperite mlakom vodom.
Nedovoljan učinak usisavanja	Ispraznite spremnik prljave vode.
	Postavite spremnik prljave vode u uređaj da dosjedne.
	Očistite brtvila između spremnika prljave vode i poklopca, provjerite zabrtvljenost i po potrebi zamijenite.
	Provjerite brtvila između poklopca spremnika prljave vode i uređaja. Ako su brtvila oštećena, obratite se servisnoj službi.
	Provjerite jesu li usisne konzole uglavljene u blok čistača.
	Usisna konzola je začepljena - očistite je.
	Ako su usisne konzole pohabane, zamijenite prednju sa stražnjom. U slučaju da su obe usisne konzole pohabane, postavite nove.
	Provjerite jesu li su oba dijela usisne cijevi ispravno spojena sa spojem usisne cijevi.
	Provjerite začepljenost usisne cijevi i usisnog kanala, po potrebi otklonite začepljenja (vidi poglavlje "Čišćenje usisne cijevi").
	Provjerite je li kabel iza spremnika položen ravno i je li postavljen priloženi poklopac.
Nezadovoljavajući rezultat čišćenja	Provjerite istrošenost valjkastih četki, po potrebi ih zamijenite.
Četka se ne vrti	Provjerite da neko strano tijelo ne blokira valjkaste četke te ga otklonite.
Zvuk škripanja, četka se ne okreće	Aktivirala se klizna spojka. Isključite aparat, provjerite/očistite valjkastu četku.

Čišćenje razdjelnika vode

- Izvadite valjkaste četke.
- Izvucite letvicu za distribuciju vode u tunelu sa četkama (slika 7, vidi ovoj).
- Tekućom vodom očistite kanal za navodnjavanje i otvore na letvici za distribuciju vode.

Čišćenje usisne cijevi

- Skinite spremnik svježe vode s uređaja.
- Kuku za nošenje spremnika prijave vode preklonite prema dolje i skinite spremnik.

- Spoj usisne cijevi izvucite unatrag iz uređaja i oba kraja usisne cijevi okrenite prema van (slika 8, vidi ovoj). Usisna cijev je odvojena i oba kraja su dostupna za čišćenje.
- Skinite usisne konzole na dolje, usisni kanal na bloku čistača je dostupan za čišćenje (slika 9, vidi ovoj).
- Usisno crijevo i usisni kanal isperite vodom ili nekim tupim predmetom izvucite ili izgurajte začepljenja.

Pribor

Pribor	Opis	Kataloški broj
Crvena valjkasta četka	Univerzalna četka za sve podne obloge	4.762-428.0
Narančasta valjkasta četka	Specijalna četka za hrapave podove, kao što su neklizajuće pločice i fuge	4.762-484.0
Bijela valjkasta četka	Mekana četka za osjetljive podove te za poliranje	4.762-452.0
Plava valjkasta četka	Mekana četka za dubinsko čišćenje tepiha	4.762-499.0
Valjak od mikrovlakana	Četka za čišćenje od mikrovlakana s posebno visokom snagom čišćenja. Osobito pogodna za gres pločice.	4.762-453.0
Rezervna gumica za usisavanje	Od prirodnog kaučuka. Potrebna 2 komada.	4.777-320.0.0
Rezervna gumica za usisavanje, otporna na ulje	Za uklanjanje masnih mrlja, npr. u kuhinja i radionicama. Potrebna 2 komada.	4.777-324.0
Komplet za čišćenje tepiha	Dubinsko čišćenje tekstilnih površina. Sastoji se iz valjkaste četke, 2 usisne konzole, 1 lit. koncentrata sredstva za pranje i 500 ml sredstva za uklanjanje mrlja	2.783-005.0
Rezervna baterija	Snažna litij-ionska baterija 25,2V 4,5Ah	6.654-284.0
punjač za brzo punjenje	Brzo punjenje baterija u roku od pribl. jednog sata	6.654-190.0
4-struki punjač	Puni jednu za drugom 4 baterije, svaku u vremenu od oko jednog sata	6.654-204.0

Pričuvni dijelovi

- Smije se koristiti samo onaj pribor i oni pričuvni dijelovi koje dozvoljava proizvođač. Originalan pribor i originalni pričuvni dijelovi jamče za to da stroj može raditi sigurno i bez smetnji.
- Pregled najčešće potrebnih pričuvnih dijelova naći ćete na kraju ovih radnih uputa.
- Dodatne informacije o pričuvnim dijelovima dobiti ćete pod www.kaercher.com u dijelu Servis (Service).

Jamstvo

U svakoj zemlji važe jamstveni uvjeti koje je izdala naša nadležna organizacija za distribuciju. Eventualne smetnje na priboru za vrijeme trajanja jamstva uklanjamo besplatno ukoliko je uzrok greška u materijalu ili proizvodnji. U slučaju koji podliježe garanciji obratite se, uz prilaganje potvrde o kupnji, Vašem prodavaču ili najbližoj ovlaštenoj servisnoj službi.

CE-izjava

Izjavljujemo da navedeni uređaj u svojoj zamisli i konstrukciji te kod nas korištenoj izvedbi odgovara osnovnim sigurnosnim i zdravstvenim zahtjevima u skladu s niže navedenim direktivama Europske Zajednice. Ova izjava gubi valjanost u slučaju izmjene stroja koja nisu ugovorene s nama.

Proizvod: čistač podova

Tip: 1.783-xxx

Odgovarajuće smjernice EZ:

2006/42/EZ (+2009/127/EZ)
2004/108/EZ

Primijenjene usklađene norme:

EN 55014-1: 2006 + A1: 2009

EN 55014-2: 1997 + A2: 2008

EN 60335-1

EN 60335-2-29

EN 60335-2-72

EN 61000-3-2: 2006 + A2: 2009

EN 61000-3-3: 2008

EN 62233: 2008

Primijenjeni nacionalni standardi:

-

Potpisnici rade po nalogu i s ovlaštenjem posloводства.



H. Jenner
CEO



S. Reiser
Head of Approbation

Opunomoćeni za izradu dokumentacije:
S. Reiser

Alfred Kärcher GmbH & Co. KG

Alfred-Kärcher-Str. 28 - 40

71364 Winnenden (Germany)

Tel.: +49 7195 14-0

Faks:+49 7195 14-2212

Winnenden, 2010/09/01

Tehnički podaci

Snaga		
Nazivni napon	V	25,2
Prosječna potrošnja energije	W	550
Klasa zaštite		III
Stupanj zaštite		IPX4
Usisivanje		
Snaga usisavanja, protok zraka	l/s	23
Snaga usisavanja, podtlak	kPa	12
Četka za čišćenje		
Radna širina	mm	300
Promjer četki	mm	60
Broj okretaja četki	1/min	1270
Dimenzije i težine		
Teoretski površinski učinak	m ² /h	200
Zapremnina spremnika svježe/prljave vode	l	4
Duljina x širina x visina	mm	390 x 335 x 1180
Transportna težina	kg	14,5
Ukupna težina	kg	18,5
Utvrđene vrijednosti prema EN 60335-2-72		
Vrijednost vibracije na ruci	m/s ²	<2,5
Nepouzdanost K	m/s ²	0,2
Razina zvučnog tlaka L _{pA}	dB(A)	69
Nepouzdanost K _{pA}	dB(A)	1
Razina zvučne snage L _{WA}	dB(A)	84
Nepouzdanost K _{WA}	dB(A)	1



Pre prve upotrebe Vašeg uređaja pročitajte ove originalno uputstvo za rad, postupajte prema njemu i sačuvajte ga za kasniju upotrebu ili za sledećeg vlasnika.

Pregled sadržaja

Sigurnosne napomene	SR . . . 1
Funkcija	SR . . . 1
Namensko korišćenje	SR . . . 1
Zaštita životne sredine	SR . . . 2
Komandni elementi	SR . . . 2
Prvo puštanje u rad	SR . . . 2
Rad	SR . . . 2
Transport	SR . . . 4
Skladištenje	SR . . . 4
Nega i održavanje	SR . . . 4
Smetnje	SR . . . 5
Pribor	SR . . . 7
Rezervni delovi	SR . . . 8
Garancija	SR . . . 8
CE-izjava	SR . . . 8
Tehnički podaci	SR . . . 9

Sigurnosne napomene

- Pre prvog korišćenja uređaja pročitajte i uzmite u obzir ovo uputstvo za rukovanje kao i priloženu brošuru sa sigurnosnim napomenama za uređaje za čišćenje četkanjem i ekstraktore, 5.956-251.
- Pročitajte zasebno uputstvo za upotrebu priloženog punjača i pridržavajte ga se.
- Osim ovih napomena u radnom uputstvu moraju se uvažavati i opšte sigurnosne napomene kao i zakonski propisi o zaštiti na radu.
- Za punjenje baterije u aparatu smeju da se koriste samo priložen originalni punjač ili punjači odobreni od strane KÄRCHERa.

⚠ Opasnost

Opasnost od povreda! Izvadite baterije pre svih radova na nezi, održavanju i servisiranju uređaja.

Simboli u uputstvu za rad

⚠ Opasnost

Ukazuje na neposredno preteću opasnost koja dovodi do teških telesnih povreda ili smrti.

⚠ Upozorenje

Ukazuje na eventualno opasnu situaciju koja može dovesti do teških telesnih povreda ili smrti.

Oprez

Ukazuje na eventualno opasnu situaciju koja može dovesti do lakših telesnih povreda ili izazvati materijalnu štetu.

Funkcija

Mašina za ribanje i usisavanje je namenjena za mokro čišćenje ravnih podova. Radna širina od 300 mm i zapremina rezervoara za svežu i prljavu vodu od po 4 lit. omogućavaju efikasno čišćenje malih površina. Uređaj se napaja električnom energijom iz dve punjive baterije. Kad se prva baterija isprazni, uređaj se prebacuje na drugu.

Napomena

Zavisno od zahteva čišćenja uređaj može da se opremi različitim priborom. Zatražite naš katalog ili posetite našu Internet stranicu pod www.kaercher.com.



Namensko korišćenje

Ovaj uređaj koristite isključivo u skladu sa navodima ovog radnog uputstva.

- Uređaj sme da se koristi samo za čišćenje tvrdih površina otpornih na vlagu i sredstva za poliranje. Raspon radne temperature je između +5°C i +40°C.
- Uređaj nije prikladan za čišćenje smrznutih podova (npr. u rashladnim komorama).
- Uređaj se sme opremiti isključivo originalnim priborom i rezervnim delovima.
- Uređaj je razvijen za čišćenje podova u

- zatvorenim prostorijama odnosno podova natkrivenih površina.
- Uređaj nije namenjen za čišćenje javnih saobraćajnih površina.
 - Uređaj nije prikladan za primenu u područjima gde postoji opasnost od eksplozija.

Zaštita životne sredine

	<p>Ambalaža se može ponovo preraditi. Molimo Vas da ambalažu ne bacate u kućne otpatke nego da je dostavite na odgovarajuća mesta za ponovnu preradu.</p>
	<p>Stari uređaji sadrže vredne materijale sa sposobnošću recikliranja i treba ih dostaviti za ponovnu preradu. Primarne i punjive baterije sadrže materije koje ne smeju dospeti u čovekovu okolinu. Stoga Vas molimo da stare uređaje, primarne i punjive baterije odstranjujete preko primerenih sabirnih sistema.</p>

Napomene o sastojcima (REACH)

Aktuelne informacije o sastojcima možete pronaći na stranici:

<http://www.karcher.de/de/unternehmen/umweltschutz/REACH.htm>

Komandni elementi

Slika 1, vidi omot

- 1 Ručka
- 2 Prekidač pumpe za vodu
- 3 Prekidač za rad četki i usisavanje
- 4 Ručka za nošenje
- 5 Kuka za nošenje rezervoara za prljavu vodu
- 6 Rezervoar prljave vode
- 7 Rezervoar za svežu vodu
- 8 Zatvarač rezervoara sveže vode
- 9 Mrežica
- 10 Odeljak za baterije
- 11 Blok čistača

12 Papučica dizača usisnih konzola

13 Usisna cev

14 Spoj usisne cevi

15 Bravica za parkirni položaj

16 Prikaz stanja baterije

Isklj.: rezervna baterija koja se koristi onda kada se druga baterija isprazni.

Zeleno: baterija je puna.

Narandžasto: baterija se delimično ispraznila.

Crveno: baterija je prazna ili nije umetnuta.

17 Baterija

18 Brava baterije

19 Valjkasta četka

20 Usisna konzola

21 dugme za odglavljivanje, rezervna četka

22 Zatvarač

23 Poklopac rezervoara za prljavu vodu

24 Indikator napunjenosti

Prvo puštanje u rad

Slika 2, vidi omot

- Cev na kraju ručke utaknite u otvor na uređaju.
- Pritisnite rezu i ručku ugurajte tako da se uglati u uređaj.
- Usmerite kabl u uređaju i postavite poklopac onako kako je prikazano na priloženom listu.
- Napunite baterije.

Rad

Dopunjavanje rezervoara sveže vode

Oprez

Opasnost od oštećenja. Upotrebljavajte samo preporučene deterđente. Za druge deterđente korisnik na sebe preuzima povećan rizik od nesreća, remećenja sigurnosti pri radu i smanjenog životnog veka uređaja. Upotrebljavajte samo deterđente koji ne sadrže rastvarače, sonu i fluorovodoničnu kiselinu. Obratite pažnju na sigurnosne napomene na pakovanjima deterđentata.

Napomena

Ne upotrebljavajte deterdžente koji jako pene. Vodite računa o uputstvima za doziranje.

Preporučeni deterdženti:

Primena	Deterdžent	Doziranje
Alkalno sredstvo za redovno čišćenje	RM 743	0,5 - 2,0%
Kiselost sredstvo za redovno čišćenje, za sanitarne prostorije, bazene itd. uklanja naslage kamenca.	RM 738	0,5 - 3,0%
Sredstvo za brisanje EXTRA	RM 780	0,5 - 2,0%
Kiselost sredstvo za dubinsko pranje podova	RM 751	1,0 - 25%

- Skinite rezervoar sveže vode s uređaja.
- Otvorite poklopac rezervoara sveže vode.
- Ulijte mešavinu vode i deterdženta. Najviša temperatura tečnosti sme da iznosi 50 °C.
- Zatvorite poklopac rezervoara sveže vode.
- Rezervoar sveže vode stavite u uređaj.

Umetanje baterija

Slika 3, vidi omot

- Postavite baterije u odeljak i utisnite ih tako da se uglave.

Čišćenje

Oprez

Opasnost od oštećenja podne obloge. Metoda čišćenja za jaka zaprljanja sme da se primenjuje samo na podovima koji su podesni za to.

Opasnost od oštećenja pumpe za svežu vodu pri radu na suvo zbog praznog rezervoara sveže vode. Nadgledajte indikator napunjenosti i u slučaju da je rezervoar sveže vode prazan isključite prekidač pumpe za vodu.

Normalna zaprljanost

- Postavite papučicu dizača usisnih konzola u položaj "usisavanje" (slika 4 - položaj "1/ON", vidi omot).
- Pritisnite bravicu za parkirni položaj i ručku preklonite unazad.
- Pritisnite prekidač za rad četki i usisavanje.
- Uključite prekidač pumpe za vodu.
- Uređaj pomerajte po površini koju treba očistiti.

Jaka zaprljanost

Oprez

Opasnost od oštećenja podne obloge. Metoda čišćenja za jaka zaprljanja sme da se primenjuje samo na podovima koji su podesni za to.

- Postavite papučicu dizača usisnih konzola u položaj "bez usisavanja" (slika 4 - položaj "0/OFF", vidi omot) i obavite čišćenje kao i kod normalnih zaprljanja. Tečnost za pranje (deterdžent) treba ostaviti na površini koju treba očistiti izvesno vreme kako bi delovala.
- Postavite papučicu dizača usisnih konzola u položaj "usisavanje" i još jednom pređite preko površine koju čistite.

Završetak čišćenja

- Isključite prekidač pumpe za vodu.
- Još malo pomerajte uređaj kako biste usisali preostalu vodu.
- Pritisnite prekidač za rad četki i usisavanje.
- Ručku preklonite prema napred i uglavite u parkirni položaj.

Pražnjenje rezervoara prljave vode

Napomena

Kada se rezervoar prljave vode napuni, plovak zatvara usisni kanal. Usisavanje se prekida. Ispraznite rezervoar za prljavu vodu.

⚠ Upozorenje

Pridržavajte se lokalnih propisa za otklanjanje otpadne vode.

- Isključite uređaj.
- Uspravite uređaj i uglavite u parkirni položaj.
- Skinite rezervoar sveže vode s uređaja.
- Kuku za nošenje rezervoara za prljavu vodu preklopite na dole i skinite rezervoar.
- Podignite zatvarač i skinite poklopac rezervoara za prljavu vodu.
- Izlijte prljavu vodu.
- Zatim rezervoar za prljavu vodu isperite čistom vodom.
- Postavite poklopac na rezervoar za prljavu vodu i uglavite ga.
- Rezervoar za prljavu vodu stavite u uređaj.

Pražnjenje rezervoara za svežu vodu

- Skinite rezervoar sveže vode s uređaja.
- Otvorite poklopac rezervoara sveže vode.
- Izlijte tečnost za pranje.
- Zatvorite poklopac rezervoara sveže vode.
- Rezervoar sveže vode stavite u uređaj.

Zamena baterije

Slika 5, vidi omot

- Pritisnite bravu pa iz odeljka izvucite ispražnjenu bateriju.

Slika 3, vidi omot

- Postavite napunjene baterije u odeljak i utisnite ih tako da se uglave.

Transport

Oprez

Opasnost od povreda i oštećenja! Prilikom transporta pazite na težinu uređaja.

- Ručku preklopite prema napred i uglavite u parkirni položaj.
- Ručku preklopite unazad i gurajte uređaj.

ili

- Uređaj podignite i nosite držeći ga za ručku za nošenje.
- Prilikom transporta vozilima osigurajte uređaj od klizanja i nakretanja u skladu sa odgovarajućim važećim propisima.

Skladištenje

Oprez

Opasnost od povreda i oštećenja! Pri skladištenju imajte u vidu težinu uređaja.

Ovaj uređaj se sme skladištiti samo u zatvorenim prostorijama.

Nega i održavanje

⚠ Upozorenje

Opasnost od povreda nehodično pokrenutim uređajem.

Uređaj pre svih radova na njemu isključite i izvadite baterije.

Oprez

Opasnost od oštećenja uređaja usled ispuštanja vode. Rezervoare za prljavu i svežu vodu ispraznite pre radova na održavanju uređaja.

Plan održavanja

Nakon rada

Oprez

Opasnost od oštećenja. Uređaj ne prskajte vodom i ne upotrebljavajte agresivna sredstva za čišćenje.

- Ispraznite rezervoar prljave vode.
- Očistite zaptivke između rezervoara prljave vode i uređaja.
- Ispraznite rezervoar sveže vode.
- Isperite uređaj: Rezervoar sveže vode napunite čistom vodom (bez deterdženta) i pustite uređaj da radi jedan minut sa aktiviranim navlaživanjem četki.
- Ispraznite rezervoar sveže vode.
- Uređaj prebrišite spolja vlažnom krpom natopljenom u rastvor blagog sredstva za pranje.
- Očistite usisne konzole, proverite pohabanost i po potrebi ih zamenite (vidi poglavlje "Radovi na održavanju").

- Proverite istrošenost četke i ako je potrebno zamenite je (vidi poglavlje "Radovi na održavanju").

Godišnje

- Uređaj predajte električaru radi sprovođenja propisanog ispitivanja bezbednosti.

Radovi na održavanju

Zamena usisnih konzola

Napomena

Usisne konzole su za uređaj pričvršćene uskočnim zatvaračem i mogu se lako izvući.

- Postavite papučicu dizača usisnih konzola u položaj "usisavanje" (slika 4 - položaj "1/ON", vidi omot).
- Skinite rezervoar sveže vode.
- Skinite rezervoar za prljavu vodu.
- Položite uređaj na zadnju stranu.
- Skinite usisne konzole na dole.
- Namestite i uglavite nove usisne konzole.

Zamena valjkaste četke

- Skinite rezervoar sveže vode.
- Skinite rezervoar za prljavu vodu.
- Položite uređaj na zadnju stranu.
- Pritisnite dugme za odglavljivanje valjkastih četki pa potom valjkastu četku preklonite na dole i skinite je sa zahvatnika.
- Nove valjkaste četke natakните na zahvatnik i blokirajte na suprotnoj strani.

Zaštita od mraza

U slučaju opasnosti od mraza:

- Ispraznite rezervoar za svežu i prljavu vodu.
- Uređaj čuvajte u prostoriji zaštićenoj od smrzavanja.

Smetnje

⚠ Upozorenje

Opasnost od povreda nehotično pokrenutim uređajem.

Uređaj pre svih radova na njemu isključite i izvadite baterije.

Oprez

Opasnost od oštećenja uređaja usled ispuštanja vode. Rezervoare za prljavu i svežu vodu ispraznite pre radova na održavanju uređaja.

U slučaju smetnji koje se ne mogu otkloniti uz pomoć ove tabele, pozovite servisnu službu.

Smetnja	Otklanjanje
Uređaj se ne može pokrenuti	Proverite da li se u odeljku za baterije nalazi najmanje jedna dovoljno napunjena baterija i da li je ispravno umetnuta.
	Prikazi stanja baterije trepere narandžasto: Proverite da neko strano telo ne blokira valjkaste četke pa ga otklonite.
	Prikazi stanja baterije naizmjenično trepere narandžasto i crveno: Obratite se servisnoj službi.
Nedovoljna količina vode	Proverite nivo sveže vode i po potrebi dopunite rezervoar.
	Otvorite zatvarač rezervoara sveže vode. Ukoliko se prilikom otvaranja utvrdi podpritisak u rezervoaru, očistite odušni ventil u zatvaraču rezervoara sveže vode.
	Očistite razdelnik vode (vidi poglavlje "Čišćenje razdelnika vode").
	Izvadite rezervoar sveže vode i proverite da li je mrežica zaprljana. Po potrebi izvadite i očistite mrežicu.
	Skinite ventil sa filterom na rezervoaru sveže vode (slika 6, vidi omot) i isperite mlakom vodom.
	Očistite mrežicu u bloku čistača.
Iz rezervoara za svežu vodu može kapati voda prilikom dopunjavanja	Skinite ventil sa filterom na rezervoaru sveže vode (slika 6, vidi omot) i isperite mlakom vodom.
Nedovoljan učinak usisavanja	Ispraznite rezervoar prljave vode.
	Uglavite rezervoar za prljavu vodu u uređaj.
	Očistite zaptivke između rezervoara prljave vode i poklopca, proverite zaptivenost i po potrebi zamenite.
	Proverite zaptivke između poklopca rezervoara prljave vode i uređaja. Ukoliko su zaptivke oštećene, obratite se servisnoj službi.
	Proverite da li su usisne konzole uglavljene u blok čistača.
	Usisna konzola je začepljena - očistite je.
	Ako su usisne konzole pohabane, zamenite prednju i zadnju međusobno. Ako su obe usisne konzole pohabane, postavite nove.
	Proverite da li su oba dela usisne cevi ispravno spojena sa spojem usisne cevi.
	Proverite začepljenost usisne cevi i usisnog kanala, po potrebi otklonite začepljenja (vidi poglavlje "Čišćenje usisne cevi").
	Proverite da li je kabl iza rezervoara položen ravno i da li je postavljen priloženi poklopac.
Nezadovoljavajući rezultat čišćenja	Proverite istrošenost valjkastih četki i ako je potrebno zamenite ih.
Četka se ne vrti	Proverite da neko strano telo ne blokira valjkaste četke pa ga otklonite.
Zvuk škripanja, četka se ne okreće	Aktivirala se klizna spojnica. Isključite aparat, proverite/očistite valjkastu četku.

Čišćenje razdelnika vode

- Izvadite valjkaste četke.
- Izvucite letvicu za distribuciju vode u tunelu sa četkama (slika 7, vidi omot).
- Tekućom vodom očistite kanal za navodnjavanje i otvore na letvici za distribuciju vode.

Čišćenje usisne cevi

- Skinite rezervoar sveže vode s uređaja.
- Kuku za nošenje rezervoara za prljavu vodu prekopite na dole i skinite rezervoar.

- Spoj usisne cevi izvucite unazad iz uređaja i oba kraja usisne cevi okrenite prema spolja (slika 8, vidi omot). Usisna cev je odvojena i oba kraja su dostupna za čišćenje.
- Skinite usisne konzole na dole, usisni kanal na bloku čistača je dostupan za čišćenje (slika 9, vidi omot).
- Usisno crevo i usisni kanal isperite vodom ili nekim tupim predmetom izvucite ili izgurajte začepljenja.

Pribor

Pribor	Opis	Broj narudžbe
Crvena valjkasta četka	Univerzalna četka za sve podne obloge	4.762-428.0
Narandžasta valjkasta četka	Specijalna četka za hrapave podove kao što su neklizajuće pločice i fuge	4.762-484.0
Bela valjkasta četka	Mekana četka za osetljive podove i za poliranje	4.762-452.0
Plava valjkasta četka	Mekana četka za dubinsko čišćenje tepiha	4.762-499.0
Valjak od mikrovlakana	Četka za čišćenje od mikrovlakana s posebno visokom moći čišćenja. Specijalno za gres pločice.	4.762-453.0
Rezervna gumica za usisavanje	Od prirodnog kaučuka. Potrebna 2 komada.	4.777-320.0.0
Rezervna gumica za usisavanje, otporna na ulje	Za uklanjanje masnih mrlja, npr. u kuhinjama i radionicama. Potrebna 2 komada.	4.777-324.0
Komplet za čišćenje tepiha	Dubinsko čišćenje tekstilnih površina. Sastoji se iz valjkaste četke, 2 usisne konzole, 1 lit. koncentrovanog sredstva za pranje i 500 ml sredstva za uklanjanje mrlja	2.783-005.0
Rezervna baterija	Snažna litijum-jonska baterija 25,2V 4,5Ah	6.654-284.0
punjač za brzo punjenje	Brzo punjenje baterija u roku od pribl. jednog sata	6.654-190.0
4-struki punjač	Puni jednu za drugom 4 baterije, svaku u vremenu od oko jednog sata	6.654-204.0

Rezervni delovi

- Sme se koristiti samo onaj pribor i oni rezervni delovi koje dozvoljava proizvođač. Originalan pribor i originalni rezervni delovi garantuju za to da uređaj može raditi sigurno i bez smetnji.
- Pregled najčešće potrebnih rezervnih delova naći ćete na kraju ovog radnog uputstva.
- Dodatne informacije o rezervnim delovima dobićete pod www.kaercher.com u delu Servis (Service).

Garancija

U svakoj zemlji važe garantni uslovi koje je izdala naša nadležna distributivna organizacija. Eventualne smetnje na priboru za vreme trajanja garancije otklanjamo besplatno, ukoliko je uzrok greška u materijalu ili proizvodnji. U slučaju koji podleže garanciji obratite se sa potvrdom o kupovini Vašem prodavcu ili najbližoj ovlašćenj servisnoj službi.

CE-izjava

Ovim izjavljujemo da ovde opisana mašina po svojoj koncepciji i načinu izrade, sa svim njenim modelima koje smo izneli na tržište, odgovara osnovnim zahtevima dole navedenih propisa Evropske Zajednice o sigurnosti i zdravstvenoj zaštiti. Ova izjava prestaje da važi ako se bez naše saglasnosti na mašini izvedu bilo kakve promene.

Proizvod: mašina za pranje podova
Tip: 1.783-xxx

Odgovarajuće EZ-direktive:

2006/42/EZ (+2009/127/EZ)
2004/108/EZ

Primenjene usklađene norme:

EN 55014–1: 2006 + A1: 2009
EN 55014–2: 1997 + A2: 2008
EN 60335–1
EN 60335–2–29
EN 60335–2–72
EN 61000–3–2: 2006 + A2: 2009
EN 61000–3–3: 2008
EN 62233: 2008

Primenjeni nacionalni standardi:

-

Potpisnici rade po nalogu i sa ovlašćenjem posloводства.



H. Jenner
CEO



S. Reiser
Head of Approval

Opunomoćeni za izradu dokumentacije:
S. Reiser

Alfred Kärcher GmbH & Co. KG
Alfred-Kärcher-Str. 28 - 40
71364 Winnenden (Germany)
Tel.: +49 7195 14-0
Faks: +49 7195 14-2212

Winnenden, 2010/09/01

Tehnički podaci

Snaga		
Nominalni napon	V	25,2
Prosečna potrošnja energije	W	550
Klasa zaštite		III
Stepen zaštite		IPX4
Usisivanje		
Snaga usisavanja, protok vazduha	l/s	23
Snaga usisavanja, podpritisak	kPa	12
Četka za čišćenje		
Radna širina	mm	300
Prečnik četki	mm	60
Broj obrtaja četki	1/min	1270
Dimenzije i težine		
Teoretski površinski učinak	m ² /h	200
Zapremina rezervoara sveže/prijave vode	l	4
Dužina x širina x visina	mm	390 x 335 x 1180
Transportna težina	kg	14,5
Ukupna težina	kg	18,5
Izračunate vrednosti prema EN 60335-2-72		
Vrednost vibracije na ruci	m/s ²	<2,5
Nepouzdanost K	m/s ²	0,2
Nivo zvučnog pritiska L _{pA}	dB(A)	69
Nepouzdanost K _{pA}	dB(A)	1
Nivo zvučne snage L _{WA}	dB(A)	84
Nepouzdanost K _{WA}	dB(A)	1



Преди първото използване на Вашия уред прочетете това оригинално инструкция за работа, действайте според него и го запазете за по-късно използване или за следващия притежател.

Съдържание

Указания за безопасност	BG . . . 1
Функция	BG . . . 1
Употреба по предназначение	BG . . . 2
Опазване на околната среда	BG . . . 2
Обслужващи елементи	BG . . . 2
Първо пускане в експлоатация	BG . . . 3
Експлоатация	BG . . . 3
Транспорт	BG . . . 5
Съхранение	BG . . . 5
Грижи и поддръжка	BG . . . 5
Повреди	BG . . . 6
Принадлежности	BG . . . 8
Резервни части	BG . . . 9
Гаранция	BG . . . 9
СЕ – декларация	BG . . . 9
Технически данни	BG . . . 10

Указания за безопасност

- Преди да експлоатирате уреда за първи път, прочетете и съблюдавайте настоящите инструкции за употреба и приложената брошура „Указания за безопасност за прахосмукачки за сухо и мокро почистване № 5.956-251.
- Прочетете и спазвайте отделното упътване за употреба на приложено зарядно устройство.
- Освен указанията в ръководството за експлоатация трябва да се спазват и общите нормативни предписания за безопасност и предпазване от злополуки.
- Зареждането на батерията е позволено само с приложеното оригинално зарядно устройство или с позволените от KARCHER зарядни устройства.

⚠ Опасност

Опасност от нараняване! Преди всички дейности, свързани с грижите, поддръжката и ремонтите на уреда, изваждайте батерията на уреда.

Символи на Упътването за употреба

⚠ Опасност

За непосредствено грозяща опасност, която води до тежки телесни повреди или до смърт.

⚠ Предупреждение

За възможна опасна ситуация, която би могла да доведе до тежки телесни повреди или смърт.

Внимание

За възможна опасна ситуация, която би могла да доведе до леки телесни повреди или материални щети.

Функция

Търкащата изсмукваща машина се използва за мокро почистване на равни повове.

Работната ширина от 300 мм и вместимостта на резервоара за чиста и мръсна вода от съответно 4 л позволяват ефективно почистване на малки повърхности.

Захранването с енергия се извършва с помощта на две батерии. Ако е разредена първата батерия, уредът превключва на втората батерия.

Указание



В съответствие със съответната задача за почистване уредът може да се оборудва с различни принадлежности. Попитайте за нашия каталог или ни посетете в Интернет на адрес www.kaercher.com.

Употреба по предназначение

Използвайте този уред само в съответствие със задачите в настоящото Упътване за експлоатация.

- Уредът може да се използва само за почистване на не чувствителни към влага и не чувствителни към полиране твърди повърхности. Температурният обхват на приложение е между +5°C и +40°C.
- Уредът не е подходящ за почистване на замръзнали подове (напр. в хладилни помещения).
- Уредът може да се оборудва само с оригинални принадлежности и резервни части.
- Уредът е разработен за почистване на подове във вътрешни пространства респ. на покрити повърхности.
- Уредът не е предназначен за почистване на обществени транспортни пътища.
- Уредът не е подходящ за приложение в застрашени от експлозии обкръжения.

Опазване на околната среда

	Опаковъчните материали могат да се рециклират. Моля не хвърляйте опаковките при домашните отпадъци, а ги предайте на вторични суровини с цел повторна употреба.
	Старите уреди съдържат ценни материали, подлежащи на рециклиране, които могат да бъдат употребени повторно. Батериите и акумулаторите съдържат вещества, които не бива да попадат в околната среда. Поради това моля отстранявайте старите уреди, батериите и акумулаторите посредством подходящи за целта системи за събиране.

Указания за съставките (REACH)

Актуална информация за съставките ще намерите на:

<http://www.karcher.de/de/unternehmen/umweltschutz/REACH.htm>

Обслужващи елементи

Фигура 1, вижте страницата на корицата.

- 1 Дръжка
- 2 Прекъсвач Водна помпа
- 3 Бутон Режим на четкане/всмукване
- 4 Дръжка за носене
- 5 Дръжка резервоар за мръсна вода
- 6 Резервоар мръсна вода
- 7 Резервоар чиста вода
- 8 Затваряне на резервоара за чиста вода
- 9 Цедка
- 10 Отделение на батерията
- 11 Почистваща глава
- 12 Педал повдигане на лента засмукване
- 13 Всмукателна тръба
- 14 Връзка всмукателна тръба
- 15 Деблокиране на положението при паркиране
- 16 Индикация на батериите
Изкл: Резервна батерия, използва се, ако другата батерия е разредена.
Зелено: Батерията е пълна.
Оранжево: Батерията е частично разредена.
Червено: Батерията е празна или не е поставена батерия.
- 17 Акумулаторна батерия
- 18 Деблокиране на батерията
- 19 Валяк с четка
- 20 Лента засмукване
- 21 Блокиращ механизъм, сменяща се четка
- 22 Заклучване
- 23 Капак резервоар мръсна вода
- 24 Индикатор за нивото

Първо пускане в експлоатация

Фигура 2, вижте страницата на корицата.

- Поставете тръбата на края на дръжката в отвора на уреда.
- Притиснете фиксатора и пхнете дръжката, докато се фиксира в уреда.
- Насочете кабела в уреда и поставете капака, както е показано на приложената брошура.
- Да се заредят акумулаторните батерии.

Експлоатация

Пълнене на резервоара за чиста вода

Внимание

Опасност от увреждане. Използвайте единствено предписаните почистващи препарати. За останалите почистващи препарати има повишена опасност за потребителя по отношение на производствената безопасност, опасност от злополуки и намаляване на срока на експлоатация на уреда. Да се използват само почистващи средства, които не съдържат разтворители, солна и флуороводородна киселина.

Спазвайте указанията за безопасност за почистващите средства.

Указание

Да не се използват силно пенливи почистващи средства. Да се спазват указанията за дозиране.

Препоръчително средство за почистване:

Употреба	Почистващ препарат	Дозировка
Поддържащ почистващ апарат алкален	RM 743	0,5 - 2,0%
Поддържащ почистващ апарат кисел, за санитарната област, басейни и т.н. Отстранява отлагания на котлен камък.	RM 738	0,5 - 3,0%
Грижа при изтриване EXTRA	RM 780	0,5 - 2,0%
Основен почистващ препарат за подове, кисел	RM 751	1,0 - 25%

- Свалете резервоара за чиста вода от уреда.
- Отворете капака на резервоара за чиста вода.
- Налейте разтвор на вода и почистващ препарат. Максимална температура на течността 122.00 °F.
- Затворете капака на резервоара за чиста вода.
- Поставете резервоара за чиста вода в уреда.

Поставяне на батериите

Фигура 3, вижте страницата на корицата.

- Поставете батериите в отделението за батерии и ги натиснете до крайно положение.

Почистване

Внимание

Опасност от увреждане за подовата настилка. Методът на почистване за силно замърсяване следва да се прилага при подходящи за това подове.

Опасност от увреждане за помпата за чиста вода при сух ход поради празен резервоар за чиста вода. Наблюдавайте индикатора за нивото и при празен резервоар за чиста вода изключете прекъсвача на водната помпа.

Нормално замърсяване

- Преместете педала за повдигане на лента засмукване в положение "изсмукване" (фиг. 4 - положение „1/ ON“, вижте страницата на корицата).
- Натиснете деблокирането на положението при паркиране и завъртете дръжката назад.
- Натиснете бутон Режим на четкане/всмукване.
- Включете прекъсвача на водната помпа.
- Придвигнете уреда над повърхността за почистване.

Силно замърсяване

Внимание

Опасност от увреждане за подовата настилка. Методът на почистване за силно замърсяване следва да се прилага при подходящи за това подове.

- Поставете педала на повдигането на лента засмукване в положение „не изсмуквайте“ (фиг. 4 - положение „0/OFF“, вижте страницата на корицата) и извършете почистването като при нормално замърсяване. Почистващата течност остава на повърхността за почистване и има време да действа.
- Поставете педала на повдигането на лента засмукване в положение "изсмукване" и преминете още веднъж по повърхността за почистване.

Приключване на почистването

- Изключете прекъсвача на водната помпа.
- Продължете да бутате уреда още малко, за да изсмучете останалата вода.
- Натиснете бутон Режим на четкане/всмукване.
- Завъртете дръжката напред и фиксирайте в положение при паркиране.

Изпразване на резервоара за мръсна вода

Указание

При пълен резервоар за мръсна вода поплавъкът затваря смукателния канал. Изсмукването спира. Изпразнете резервоар мръсна вода.

⚠ Предупреждение

Да се спазват местните разпоредби за работа с отпадни води.

- Изключете уреда.
- Изправете уреда и го фиксирайте в положение при паркиране.
- Свалете резервоара за чиста вода от уреда.
- Завъртете дръжката на резервоара за мръсна вода надолу и свалете резервоара за мръсна вода.
- Повдигнете закопчалката и свалете капака на резервоара за мръсна вода.
- Излейте мръсната вода.
- Накрая резервоарът за мръсна вода да се изплакне с чиста вода.
- Поставете капака върху резервоара за мръсна вода и го фиксирайте.
- Поставете резервоара за мръсна вода в уреда.

Изпразване на резервоара за чиста вода

- Свалете резервоара за чиста вода от уреда.
- Отворете капака на резервоара за чиста вода.
- Излейте почистващата течност.
- Затворете капака на резервоара за чиста вода.
- Поставете резервоара за чиста вода в уреда.

Смяна на батерия

Фигура 5, вижте страницата на корицата.

- Натиснете деблокирането и извадете разредената батерия от отделението за батерии.

Фигура 3, вижте страницата на корицата.

- Поставете батериите в отделението за батерии и ги натиснете до крайно положение.

Транспорт

Внимание

Опасност от нараняване и повреда! При транспорт имайте пред вид теглото на уреда.

- Завъртете дръжката напред и фиксирайте в положение при паркиране.
- Завъртете дръжката назад и избутайте уреда

или

- Повдигнете уреда за дръжката и го носете.
- При транспорт в автомобили осигурявайте уреда съгласно валидните директиви против плъзгане и преобръщане.

Съхранение

Внимание

Опасност от нараняване и повреда! При съхранение имайте пред вид теглото на уреда.

Съхранението на този уред е позволено само във вътрешни помещения.

Грижи и поддръжка

⚠ Предупреждение

Опасност от нараняване поради не-преднамерено потеглящ уред. Преди всички дейности по уреда го изключвайте и изваждайте батерията.

Внимание

Опасност от увреждане за уреда поради изтичаща вода. Преди дейности по поддръжката по уреда изпразнете резервоарите за мръсна и за чиста вода.

План по поддръжка

След работа

Внимание

Опасност от увреждане. Не пръскайте уреда с вода и не използвайте агресивни почистващи препарати.

- Изпразване на резервоар мръсна вода.
- Почистете уплътненията между резервоара за мръсна вода и уреда.
- Изпразнете резервоара за чиста вода
- Изплакване на уреда: Напълнете резервоара за чиста вода с чиста вода (без почистващ препарат) и работете с уреда една минута с включено подаване на вода към четките.
- Изпразнете резервоара за чиста вода
- Уредът да се почисти отвън с влажен, натопен в мека почистваща луга парцал.
- Почистете лента засмукване, проверете за износване и сменете при необходимост (вижте „Дейности по поддръжката“).
- Проверявайте четката за износване, при необходимост я сменяйте (вижте „Дейности по поддръжката“).

Ежегодно

- Проведете предписаната проверка на безопасността от електротехник.

Дейности по поддръжката

Смяна на лента засмукване

Указание

Ленти засмукване се закрепят на уреда с пружинен затвор и могат просто да се издърпат.

- Преместете педала за повдигане на лента засмукване в положение "изсмукуване" (фиг. 4 - положение „1/ ON“, вижте страницата на корицата).
- Свалете резервоара за чиста вода.
- Свалете резервоара за мръсна вода.
- Уреда да се положи настрани.
- Извадете надолу лента засмукване.
- Поставете нова лента засмукване и я фиксирайте.

Сменете валика с четка

- Свалете резервоара за чиста вода.
- Свалете резервоара за мръсна вода.
- Уреда да се положи настрани.
- Притиснете копчето за деблокиране на валика на четката, завъртете я надолу и я свалете от мястото на захващане.
- Поставете нов валик на четката на мястото на захващане и го фиксирайте на противоположната страна.

Предпазване от замръзване

При опасност от замръзване:

- Излейте резервоарите за чистата и за мръсната вода.
- Поставете уреда в защитено от замръзване помещение.

Повреди

⚠ Предупреждение

Опасност от нараняване поради не-преднамерено потеглящ уред.

Преди всички дейности по уреда го изключвайте и изваждайте батерията.

Внимание

Опасност от увреждане за уреда поради изтичаща вода. Преди дейности по

поддръжката по уреда изпразнете резервоарите за мръсна и за чиста вода. При повреди, които не могат да бъдат отстранени с помощта на настоящата таблица, повикайте сервиза.

Неизправност	Отстраняване
Уредът не може да се стартира	Проверете, дали в отделението за батерии има поне една заредена батерия и дали е поставена до крайно положение.
	Индикациите на батериите мигат оранжево: Проверете, дали чужди тела не са блокирали валяка на четката, при необходимост ги отстранете.
	Индикациите на батериите мигат последователно оранжево и червено: Потърсете сервиза.
Недостатъчно количество на водата	Да се провери нивото на чистата вода, при необходимост да се допълни резервоара.
	Отворете закопчалката на резервоара за чиста вода. Ако при отварянето се установи, че в резервоара има вакуум, трябва да се почисти вентила за обезвздушаване в закопчалката на резервоара за чиста вода.
	Почистете водоразпределителя (вижте „Почистване на водоразпределителя“).
	Свалете резервоара за чиста вода и проверете цедката за замърсявания. При нужда свалете цедката и я почистете.
	Извадете вентила с филтъра от резервоара за чиста вода (фиг. 6, вижте страницата на корицата) и го изплакнете в хладка вода.
	Почистете цедката в почистващата глава.
Резервоарът за чиста вода капи при доливане	Извадете вентила с филтъра от резервоара за чиста вода (фиг. 6, вижте страницата на корицата) и го изплакнете в хладка вода.
Недостатъчна мощност на изсмукване	Изпразване на резервоар мръсна вода.
	Фиксирайте резервоара за мръсна вода в уреда.
	Да се почистят уплътненията между резервоара за мръсна вода и капака, да се проверят за херметичност, при необходимост да се сменят.
	Проверете уплътненията между капака на резервоара за мръсна вода и уреда. При повредени уплътнения потърсете сервиза.
	Проверете, дали ленти засмукване са фиксирани в почистващата глава.
	Лента засмукване е запушена, почистете.
	Ленти засмукване са износени, разменете предната и задната лента засмукване. Ако и двете ленти засмукване са износени, поставете нови ленти засмукване.
	Проверете, дали частите на всмукателната тръба са свързани коректно с всмукателната тръба.
	Проверете всмукателната тръба и всмукателния канал в почистващата глава за запушвания, при необх. отстранете запушванията (вижте "Почистване на всмукателната тръба").
	Проверете, дали кабелът зад резервоара е положен към плоската си страна и дали е поставен приложеният капак.
Недостатъчен резултат от почистването	Валяка на четката да се провери за износване, при необходимост да се смени.
Четката не се върти	Проверете, дали чужди тела не са блокирали валяка на четката, при необходимост ги отстранете.
Скърцащ шум, четката не се върти	Плъзгащият се съединител се е задействал. Да се изключи уреда, да се провери/почисти валяка на четката.

Почистване на водоразпределителя

- Свалете валяка на четката.
- Извадете лайсната на водоразпределителя в тунела на четката (фиг. 7, вижте страната на корицата).
- Почистете напоителния канал и отворите в лайсната на водоразпределителя под течаща вода.

Почистване на всмукателната тръба

- Свалете резервоара за чиста вода от уреда.
- Завъртете дръжката на резервоара за мръсна вода надолу и свалете резервоара за мръсна вода.

- Извадете връзката на всмукателната тръба надолу от уреда и наклонете двата края на всмукателната тръба навън (фиг. 8, вижте страната на корицата).
Всмукателната тръба е прекъсната и двата края са достъпни за почистването.
- Извадете лента засмукване надолу, всмукателният канал в почистващата глава е достъпен за почистване (фиг. 9, вижте страницата на корицата).
- Изплакнете всмукателния маркуч и всмукателния канал или извадете избутайте запушването с тъп предмет.

Принадлежности

Принадлежности	Описание	Номер за поръчки
Четка-валяк, червена	Универсална четка за всякакви подови покрития	4.762-428.0
Четка-валяк, оранжева	Специална четка за структурирани подове като предпазен фаянс или фуги	4.762-484.0
Четка-валяк, бяла	Мека четка за чувствителни подове и за полиране	4.762-452.0
Четка-валяк, синя	Мека четка за дълбоко почистване на килими	4.762-499.0
Валяк от микрофибър	Почистваща четка от микрофибър с много висока мощност на почистване. Особено за плочки от фин камък.	4.762-453.0
Резервно засмукващо езиче	От естествен каучук. Необходими са 2 броя.	4.777-320.0.0
Резервно засмукващо езиче, маслостойчиво	За съдържащи масла и мазнини замърсявания напр. в кухнята и в работилницата. Необходими са 2 броя.	4.777-324.0
Комплект за почистване на килими	Дълбоко почистване на текстилни повърхности. Състои се от валяк на четката, 2 ленти засмукване, 1 литър концентрат от почистващ препарат и 500 мл препарат за почистване на петна.	2.783-005.0
Резервна батерия	Батерия с висока мощност Li-Ion 25,2V 4,5Ah	6.654-284.0
Бързозарядно устройство	Бързо зареждане на батерията за ок. един час	6.654-190.0
4-степенно зарядно устройство	Зарежда последователно 4 батерии за ок. един час	6.654-204.0

Резервни части

- Могат да се използват само принадлежности и резервни части, които са позволени от производителя. Оригиналните принадлежности и оригинални резервни части дават гаранция за това, уредът да може да се използва сигурно и без повреда.
- Списък на най-често необходимите резервни части ще намерите в края на упътването за експлоатация.
- Други информации относно резервните части можете да получите на www.kaercher.com в област Сервиз.

Гаранция

Във всяка страна са валидни издадените от оторизирания ни дистрибутор гаранционни условия. Евентуални повреди на Вашите принадлежности ще отстраним в рамките на гаранционния срок безплатно, ако се касае за дефект в материалите или при производство. В случай, че трябва да предявите правото си на използване на гаранция се обърнете към специализираната търговска мрежа или към най-близкия Ви оторизиран сервиз, като представите и документите за покупката.

СЕ – декларация

С настоящото декларираме, че цитираната по-долу машина съответства по концепция и конструкция, както и по начин на производство, прилаган от нас, на съответните основни изисквания за техническа безопасност и безвредност на Директивите на ЕО. При промени на машината, които не са съгласувани с нас, настоящата декларация губи валидност.

Продукт: Уред за почистване на под
Тип: 1.783-xxx

Намиращи приложение Директиви на ЕО:

2006/42/EO (+2009/127/EO)
2004/108/ĀĀ

Намерили приложение хармонизиранни стандарти:

EN 55014–1: 2006 + A1: 2009
EN 55014–2: 1997 + A2: 2008
EN 60335–1
EN 60335–2–29
EN 60335–2–72
EN 61000–3–2: 2006 + A2: 2009
EN 61000–3–3: 2008
EN 62233: 2008

Приложими национални стандарти

-

Подписалите действат по възложение и като пълномощници на управителното тяло.

H. Jenner
CEO

S. Reiser
Head of Approbation

пълномощник по документацията:
S. Reiser

Alfred Kaercher GmbH & Co. KG
Alfred-Kaercher-Str. 28 - 40
71364 Winnenden (Germany)
Тел.: +49 7195 14-0
Факс: +49 7195 14-2212

Winnenden, 2010/09/01

Технически данни

Мощност		
Номинално напрежение	V	25,2
Средна консумирана мощност	W	550
Клас защита		III
Вид защита		IPX4
Изсмукване		
Смукателна мощност, количество на въздуха	л/сек	23
Смукателна мощност, вакуум	kPa	12
Почистваща четка		
Работна ширина	мм	300
Диаметър на четките	мм	60
Обороти на четките	1/мин	1270
Мерки и тегла		
Теоретична повърхностна мощност	m ² /h	200
Обем резервоар чиста/ мръсна вода	л	4
Дължина x широчина x височина	мм	390 x 335 x 1180
Тегло при транспорт	кг	14,5
Общо тегло	кг	18,5
Установени стойности съгласно EN 60335-2-72		
Стойност на вибрациите в областта на дланта – ръката	m/сек ²	<2,5
Несигурност K	m/сек ²	0,2
Ниво на звука L _{рА}	dB(A)	69
Неустойчивост K _{рА}	dB(A)	1
Ниво на звукова мощност L _{WA}	dB(A)	84
Неустойчивост K _{WA}	dB(A)	1



Enne sesadme esmakordset kasutuselevõttu lugege läbi algupärane kasutusjuhend, toimige sellele vastavalt ja hoidke see hilisema kasutamise või uue omaniku tarbeks alles.

Sisukord

Ohutusalsed märkused . . .	ET . . . 1
Funktsioon	ET . . . 1
Sihipärane kasutamine	ET . . . 1
Keskkonnakaitse	ET . . . 2
Teeninduselemendid	ET . . . 2
Esmakordne kasutuselevõtt	ET . . . 2
Käitamine	ET . . . 2
Transport	ET . . . 4
Hoiulepanek	ET . . . 4
Korrashoid ja tehnohooldus	ET . . . 4
Rikked	ET . . . 5
Tarvikud	ET . . . 7
Varuosad	ET . . . 8
Garantii	ET . . . 8
CE-vastavusdeklaratsioon .	ET . . . 8
Tehnilised andmed	ET . . . 9

Ohutusalsed märkused

- Lugege enne masina esmakasutust läbi kasutusjuhend ja kaasasolev brošüür “Harjadega puhastusseadme ja pihustus-ekstraktsiooniseadmete ohutusnõuded”, 5.956-251, ning järgige neid.
- Lugege läbi juuresoleva laadija eraldi kasutusjuhend ja järgige seda.
- Lisaks käesolevas kasutusjuhendis toodud märkustele tuleb järgida ka seadusandja üldisi ohutusalsed ja õnnetusjuhtumite vältimise eeskirju.
- Aku laadimine on lubatud ainult juuresoleva originaal-laaduriga või mõne KÄRCHERI poolt heakskiidetud laadimisseadmega.

⚠ Oht

Vigastusoh! Enne kõiki hooldus- ja remonttöid seadme juures tuleb akud eemaldada.

Kasutusjuhendis leiduvad sümbolid

⚠ Oht

Vahetult ähvardava ohu puhul, mis toob kaasa raskeid kehavigastusi või surma.

⚠ Hoiaatus

Võimaliku ohtliku olukorra puhul, mis võib põhjustada raskeid kehavigastusi või surma.

Ettevaatust

Võimaliku ohtliku olukorra puhul, mis võib põhjustada kergeid vigastusi või materiaalset kahju.

Funktsioon

Seda küürimisumurit kasutatakse tasaste pörandate märgpuhastuseks. 300 mm töölaius ning puhta- ja musta vee paagi 4 l mahutavus võimaldavad väikesi pindu tõhusalt puhastada. Vooluvarustus toimub kahelt akult. Kui esimene aku on tühi, lülitub seade teisele akule ümber.

Märkus



Olenevalt konkreetsetest puhastamistingimustest võib seade olla varustatud erinevate lisaseadmetega. Küsige meie kataloogi või külastage meid internetis aadressil www.kaercher.com.

Sihipärane kasutamine

Kasutage antud seadet ainult vastavalt kasutusjuhendi andmetele.

- Seadet on lubatud kasutada ainult niiskus- ja poleerimiskindlate kõvade pindade puhastamiseks. Kasutustemperatuuri vahemik on +5°C ja +40°C vahel.
- Seade ei sobi külmunud pörandate puhastamiseks (nt külmhoonetes).
- Seadet tohib varustada ainult originaal-tarvikute ja -varuosadega.
- Seade on välja töötatud pörandate puhastamiseks siseruumides või katusealuste pindade puhastamiseks.
- Seade ei ole ette nähtud avalike teede puhastamiseks.
- Seade ei sobi kasutamiseks plahvatusohtlikus keskkonnas.

Keskonnakaitse

	Pakendmaterjalid on taaskasutatavad. Palun ärge visake pakendeid majapidamisprahi hulka, vaid suunake need taaskasutusse.
	Vanad seadmed sisaldavad taaskasutatavaid materjale, mis tuleks suunata taaskasutusse. Patareid ja akud sisaldavad aineid, mis ei tohi sattuda keskkonda. Palun likvideerige vanad seadmed, patareid ja akud seetõttu vastavate kogumissüsteemide kaudu.

Märkusi koostisainete kohta (REACH)

Aktuaalse info koostisainete kohta leiate aadressilt:

<http://www.karcher.de/de/unternehmen/umweltschutz/REACH.htm>

Teeninduselemendid

Joonis 1, vt ümbris

- 1 Käepide
 - 2 Veepumba lüliti
 - 3 Harja-/imirežiimi lüliti
 - 4 Kandekäepide
 - 5 Musta vee paagi kandesang
 - 6 Musta vee paak
 - 7 Puhta vee paak
 - 8 Puhta vee paagi lukk
 - 9 Sõel
 - 10 Akupesa
 - 11 Puhastuspea
 - 12 Imiotsaku tõstmise pedaal
 - 13 Imitoru
 - 14 Imitoru ühendus
 - 15 Parkimisasendi lukustusest vabastamine
 - 16 Akunäit
- Väljas: Reservaku, kasutatakse, kui teine aku on tühi.
Roheline: Aku täis.
Oranž: Aku osaliselt tühi.
Punane: Aku tühi või ei ole akut paigaldatud.

- 17 Aku
- 18 Aku vabastusnupp
- 19 Harjavalts
- 20 Imiotsak
- 21 Vahetatava harja vabastusnupp
- 22 Lukk
- 23 Musta vee paagi kaas
- 24 Täituvuse näit

Esmakordne kasutuselevõtt

Joonis 2, vt ümbris

- Torgake toru käepideme otsast seadmes olevasse avasse.
- Suruge fiksaatorid sisse ja lükake käepide kohale, kuni see seadmes asendisse fikseerub.
- Rightige kaabel seadmes välja ja pange kaas kohale nagu näidatud juuresoleval tootelehel.
- Laadige akusid.

Käitamine

Puhta vee paagi täitmine

Ettevaatust

Vigastusohu. Kasutage ainult soovitatud puhastusaineid. Muude puhastusainete eest lasub käitajal kõrgendatud risk seoses tööohutuse, õnnetusohu ning seadme lühema elueaga. Kasutage ainult puhastusaineid, mis on vabad lahustitist, soolast ja jõehappest. Järgige puhastusvahenditel olevaid ohutusnõudeid.

Märkus

Ärge kasutage tugevasti vahutavaid puhastusaineid. Järgige doosierimisnõudeid. Soovitatavad puhastusained:

Kasutamine	Puhastusvahend	Doseerimine
Igapäevane puhastusvahend, leeleline	RM 743	0,5 - 2,0%
Igapäevane puhastusvahend, happeline, sanitaarruumide, ujulate jne jaoks. Eemaldab katlakivi.	RM 738	0,5 - 3,0%
Pühkimisvahend EXTRA	RM 780	0,5 - 2,0%
Põrandate põhipuhastusvahend, happeline	RM 751	1,0 - 25%

- Võtke puhta vee paak seadme küljest ära.
- Avage puhta vee paagi kaas.
- Valage sisse vee-puhastusvahendi segu. Vedeliku maksimaalne temperatuur 50 °C.
- Pange puhta vee paagi kaas kinni.
- Pange puhta vee paak seadmesse.

Aku paigaldamine

Joonis 3, vt ümbris

- Pange akud akupesasse ja suruge lõpuni sisse.

Puhastamine

Ettevaatust

Põrandakatte vigastamise oht. Tugeva mustuse eemaldamiseks mõeldud puhastusmeetodit tohib kasutada ainult selleks sobival pinnal.

Tühjast puhta vee paagist tingitud kuivkäigu korral võib puhta vee pump viga saada. Kontrollige täituvusnäitu ja lülitage vee-pump välja, kui puhta vee paak on tühi.

Normaalne määrdumus

- Viige imiotsaku tõsteseadise pedaal asendisse „imeda“ (joonis 4 - asend „1/ ON“, vt kaane pöördel).
- Suruge parkimisasendi lukustusest vastastusseadis sisse ja keerake käepide taha.

- Vajutage harja-/imirežiimi lülile.
- Lülitage veepumba lülit sisse.
- Lükake seadet üle puhastatava pinna.

Tugev määrdumus

Ettevaatust

Põrandakatte vigastamise oht. Tugeva mustuse eemaldamiseks mõeldud puhastusmeetodit tohib kasutada ainult selleks sobival pinnal.

- Seadke imiotsaku tõsteseadise pedaal asendisse „mitte imeda“ (joonis 4 - asend „0/OFF“, vt kaane pöördel) ja puhastage nagu normaalse määrdumuse korral. Puhastusvedelik jääb puhastatavale pinnale ja sellel on aega mõjuda.
- Viige imiotsaku tõsteseadise pedaal asendisse „imeda“ ja sõitke veelkord üle puhastatava pinna.

Puhastamise lõpetamine

- Lülitage veepumba lülit välja.
- Lükake masinat veel natuke maad edasi, et ülejäänud vesi masinasse tõmmata.
- Vajutage harja-/imirežiimi lülile.
- Keerake käepide ette ja laske parkimisasendisse fikseeruda.

Musta vee paagi tühjendamine

Märkus

Kui musta vee paak on täis, sulgeb ujuk imikanali. Imemisprotsess katkestatakse. Tühjendage musta vee paak.

△ Hoiaatus

Järgige kohalikke heitvete käitlemise eeskirju.

- Lülitage seade välja.
- Seadke masin püssti ja laske parkimisasendisse fikseeruda.
- Võtke puhta vee paak seadme küljest ära.
- Keerake musta vee paagi kandesang alla ja võtke musta vee paak ära.
- Tõstke lukk üles ja võtke musta vee paagi kaas ära.
- Valage must vesi välja.
- Loputage seejärel musta vee paaki puhta veega.

- Asetage kaas musta vee paagile ja laske asendisse fikseeruda.
- Pange musta vee paak seadmesse.

Puhta vee paagi tühjendamine

- Võtke puhta vee paak seadme küljest ära.
- Avage puhta vee paagi kaas.
- Valage puhastusvedelik välja.
- Pange puhta vee paagi kaas kinni.
- Pange puhta vee paak seadmesse.

Aku vahetamine

Joonis 5, vt ümbris

- Vajutage vabastusnupule ja tõmmake tühi aku pesast välja.

Joonis 3, vt ümbris

- Pange täislaetud akud akupessa ja suruge lõpuni sisse.

Transport

Ettevaatust

Vigastusoh! Transportimisel jälgige seadme kaalu.

- Keerake käepide ette ja laske parkimis-asendisse fikseeruda.
- Keerake käepide taha ja lükake masinat või
- Tõstke seade kandesangast üles ja kandke.
- Sõidukites transportimisel fikseerige seade vastavalt kehtivatele määrustele libisemise ja ümbermineku vastu.

Hoiulepanek

Ettevaatust

Vigastusoh! Ladustamisel jälgige seadme kaalu.

Seda seadet tohib ladustada ainult siseruumides.

Korrashoid ja tehnohooldus

△ Hoiatus

Kogemata käivituvast seadmest lähtuv viigastusoh!

Enne kõiki töid seadme juures tuleb seade välja lülitada ja akud eemaldada.

Ettevaatust

Väljavoolavast veest lähtuv seadme viigastusoh! Enne seadme juures hooldustööde tegemist tuleb musta vee ja puhta vee paak tühjendada.

Hooldusplaan

Pärast tööd

Ettevaatust

Vigastusoh! Ärge pritsige seadet veega ega kasutage agressiivseid puhastusvahendeid.

- Tühjendage musta vee paak.
 - Puhastage musta vee paagi ja masina vahel olevad tihendid.
 - Tühjendage puhta vee paak.
 - Masina pesemine: täitke puhta vee paak puhta veega (ilma puhastusvahendita) ja laske masinal ühe minuti vältel sisselülitatud harjaniisutusega töötada.
 - Tühjendage puhta vee paak.
 - Puhastage seadet niiske, pehmetoimelise puhastusvahendi lahuses niisutatud lapiga.
 - Puhastage imiotsakut, kontrollige kulumist ja vahetage vajadusel välja (vt "Hooldustööd").
 - Kontrollige harja kulumise osas, vahetage vajadusel välja (vt "Hooldustööd").
- #### Kord aastas
- Laske ettenähtud ohutuskontrolli viia läbi väljaõppinud elektrikul.

Hooldustööd

Imiotsaku vahetamine

Märkus

Imiotsakud on masina külge kinnitatud vedruklambriga ning neid on lihtne küljest ära tõmmata.

- Viige imiotsaku tõsteseadise pedaal asendisse „imeda“ (joonis 4 - asend „1/ ON“, vt kaane pöördel).
- Võtke puhta vee paak ära.
- Võtke musta vee paak ära.
- Asetada seade tagumisele küljele.
- Tõmmake imiotsak suunaga alla välja.
- Pange uus imiotsak kohale ja laske asendisse fikseeruda.

Harjavaltsi vahetamine

- Võtke puhta vee paak ära.
- Võtke musta vee paak ära.
- Asetada seade tagumisele küljele.
- Vajutage harjavaltsi lukustusest vabastamise nupule ja keerake harjavalts alla ning tõmmake nukilt maha.
- Torgake uus harjavalts nukile ja laske vastaspoolel asendisse fikseeruda.

Külmumiskaitse

Külmumisohu korral:

- Tühjendage puhta- ja mustaveepaagid.
- Hoidke seadet külmakindlas ruumis.

Rikked

△ **Hoiatus**

Kogemata käivituvast seadmest lähtuv viigastusohu.

Enne kõiki töid seadme juures tuleb seade välja lülitada ja akud eemaldada.

Ettevaatust

Väljavoolavast veest lähtuv seadme viigastusohu. Enne seadme juures hooldustööde tegemist tuleb musta vee ja puhta vee paak tühjendada.

Kui riket ei ole võimalik selle tabeli abil kõrvaldada, pöörduge klienditeeninduse poole.

Rike	Kõrvaldamine
Seadet ei saa käivitada	Kontrollige, kas akupesas on vähemalt üks laetud aku ning kas see on lõpuni sisse surutud.
	Vilguvad oranžid akunäidud: Kontrollige, kas harjavaltsi blokeerib võõrkeha, vajadusel eemaldage see.
	Vaheldumisi vilguvad oranžid ja punased akunäidud: Pöörduge klienditeenindusse.
Ebapiisav veekogus	Kontrollige puhta vee taset, vajadusel täitke paak.
	Avage puhta vee paak. Kui avamisel ilmneb paagis alarõhk, puhastage puhta vee paagi luku õhuklappi.
	Puhastage veejagajat (vt „Veejagaja puhastamine“).
	Võtke puhta vee paak välja ja kontrollige, kas sõel on puhas. Vajadusel võtke sõel välja ja puhastage.
	Tõmmake puhta vee paagi ventiil koos filtriga ära (joonis 6, vt kaane pöördelt) ja peske leige veega.
	Puhastage puhastuspeas olevat sõela.
Puhta vee paak tilgub, kui vett lisatakse	Tõmmake puhta vee paagi ventiil koos filtriga ära (joonis 6, vt kaane pöördelt) ja peske leige veega.
Ebapiisav imivõimsus	Tühjendage musta vee paak.
	Laske musta vee paagil masinas kohale fikseeruda.
	Puhastage tihendeid musta vee paagi ja kaane vahel ning kontrollige tihedust, vajadusel vahetage välja.
	Kontrollige musta vee paagi kaane ja seadme vahel olevaid tihendeid. Kui tihendid on defektsed, pöörduge klienditeenindusse.
	Kontrollige, kas imiotsakud ja puhastuspea on asendisse fikseerunud.
	Imiotsak ummistunud, puhastage.
	Imiotsak kulunud, vahetage omavahel eesmine ja tagumine imiotsak. Kui mõlemad imiotsakud on kulunud, paigaldage uued.
	Kontrollige, kas mõlemad imitoru osad on õigesti imiotru ühenduskohaga ühendatud.
	Kontrollige puhastuspea imitoru ja imikanalit ummistuse osas, vajadusel kõrvaldage ummistus (vt „Imitoru puhastamine“).
	Kontrollige, kas kaabel on paakide taha siledalt paigutatud ning juuresolev kaas kohale pandud.
Mitterahuldav puhastamise tulemus	Kontrollige harjavaltsi kulumise osas, vajadusel vahetage välja.
Hari ei pöörle	Kontrollige, kas harjavaltsi blokeerib võõrkeha, vajadusel eemaldage see.
Krigisev heli, hari ei pöörle	Liugsidur vallandus. Lülitage seade välja, kontrollige/puhastage harjavaltsi.

Veejagaja puhastamine

- Võtke harjavalts välja.
- Tõmmake veejagaja liist harjatunnelist välja (joonis 7, vt kaane pöördel).
- Puhastage niisutuskanalit ja veejagaja liistu avasid voolava vee all.

Imitoru puhastamine

- Võtke puhta vee paak seadme küljest ära.
- Keerake musta vee paagi kandesang alla ja võtke musta vee paak ära.
- Tõmmake imitoru ühendus suunaga taha masinast välja ja keerake imitoru

mõlemad otsad välja (joonis 8, vt kaane pöördel).

Imitoru on katkestatud ja mõlemale otsale on võimalik puhastamiseks ligi pääseda.

- Tõmmake imiotsak suunaga alla ära, puhastuspeas olevale imikanalile on võimalik puhastamiseks juurde pääseda (joonis 9, vt kaane pöördel).
- Peske imivoolikut ja imikanalit veega või tõmmake või lükake ummistus tõmbi esemega välja.

Tarvikud

Tarvikud	Kirjeldus	Tellimisnumber
Valtshari, punane	Universaalhari kõigile põrandakatetele	4.762-428.0
Valtshari, oranž	Spetsiaalhari struktuursetele pindadele, nt põranda turvplaadid või vuugid	4.762-484.0
Valtshari, valgeWalzenbürste, weiß	Pehme hari õrnadele põrandapindadele ning poleerimiseks	4.762-452.0
Valtshari, sinine	Pehme hari vaipade süvapuhasusteks	4.762-499.0
Mikrokiudvalts	Eriti hästi puhastav mikrokiust puhastushari. Sobib eriti keraamilistele plaatidele.	4.762-453.0
Tagavara imihuul.	Looduslikust kautšukist. 2 tk vajalikud.	4.777-320.0.0
Tagavara imihuul, õlikindel	Õli ja rasva sisaldava mustuse jaoks, nt köögis ja töökojas. 2 tk vajalikud.	4.777-324.0
Vaibapuhastuskomplekt	Tekstiilpindade süvapuhasusteks. Koosneb harjavaltsidest, 2 imiotsakust, 1 l kontsentreeritud puhastusvahendist, 500 ml plekieemaldusvahendist	2.783-005.0
Tagavaraaku	Väga võimas aku Li-Ion 25,2V 4,5Ah	6.654-284.0
Kiirlaadur	Aku kiirlaadimine u. ühe tunni jooksul	6.654-190.0
4-kordne laadija	Laeb üksteise järel 4 akut u. ühe tunni jooksul	6.654-204.0

Varuosad

- Kasutada tohib ainult tarvikuid ja varuosi, mida tootja aktsepteerib. Originaal-tarvikud ja -varuosad annavad teile garantii, et seadmega on võimalik töötada turvaliselt ja tõrgeteta.
- Valiku kõige sagedamini vajaminevat varuosadest leiate te kasutusjuhendi lõpust.
- Täiendavat infot varuosade kohta leiate aadressilt www.kaercher.com lõigust Service.

Garantii

Igas riigis kehtivad meie volitatud müügiesindaja antud garantiitingimused. Tarvikutel esinevad rikked kõrvaldame garantiiajal tasuta, kui põhjuseks on materjali- või valmistusviga. Garantiijuhtumi korral palume pöörduda müüja või lähima volitatud klienditeenistuse poole, esitades ostu tõendava dokumendi.

CE-vastavusdeklaratsioon

Käesolevaga kinnitame, et allpool kirjeldatud seade vastab meie poolt turule toodud mudelina oma kontseptsioonilt ja konstruktsioonilt EÜ direktiivide asjakohastele põhilistele ohutus- ja tervisekaitseõetetele.

Meiega kooskõlastamata muudatuste tegemise korral seadme juures kaotab käesolev deklaratsioon kehtivuse.

Toode: pörandapuhastaja
Tüüp: 1 783-xxx

Asjakohased EÜ direktiivid:

2006/42/EU (+2009/127/EU)
2004/108/EÜ

Kohaldatud ühtlustatud standardid:

EN 55014-1: 2006 + A1: 2009
EN 55014-2: 1997 + A2: 2008
EN 60335-1
EN 60335-2-29
EN 60335-2-72
EN 61000-3-2: 2006 + A2: 2009
EN 61000-3-3: 2008
EN 62233: 2008

Kohaldatud riiklikud standardid

-

Allakirjutanud toimivad juhatuse korraldusel ja volitusel.

H. Jenner
CEO

S. Reiser
Head of Approbation

dokumentatsiooni eest vastutav isik:
S. Reiser

Alfred Kärcher GmbH & Co. KG
Alfred-Kärcher-Str. 28 - 40
71364 Winnenden (Germany)
Tel: +49 7195 14-0
Faks: +49 7195 14-2212

Winnenden, 2010/09/01

Tehnilised andmed

Võimsus		
Nominaalpinge	V	25,2
Keskmine võimsustar- bimine	W	550
Elektrihoitusklass		III
Kaitse liik		IPX4
Imemine		
Imivõimsus, õhukogus	l/s	23
Imivõimsus, alarõhk	kPa	12
Puhastushari		
Töölaius	mm	300
Harja läbimõõt	mm	60
Harjade pöörlemisarv	1/min	1270
Mõõtmised ja kaalud		
Teoreetiline pinna- võimsus	m ² /h	200
Puhta-/musta vee paagi maht	l	4
pikkus x laius x kõrgus	mm	390 x 335 x 1180
Transpordikaal	kg	14,5
Kogukaal	kg	18,5
Tuvastatud väärtused vastavalt stan- dardile EN 60335-2-72		
Käte/käsivarte vibrat- siooniväärtus	m/s ²	<2,5
Ebakindlus K	m/s ²	0,2
Helirõhu tase L _{pA}	dB (A)	69
Ebakindlus K _{pA}	dB (A)	1
Müratase L _{WA}	dB (A)	84
Ebakindlus K _{WA}	dB (A)	1



Prieš pirmą kartą pradėdant naudotis prietaisu, būtina atidžiai perskaityti originalią instrukciją, ja vadovautis ir saugoti, kad ja galima būtų naudotis vėliau arba perduoti naujam savininkui.

Turinys

Saugos reikalavimai	LT . . . 1
Veikimas	LT . . . 1
Naudojimas pagal paskirtį	LT . . . 1
Aplinkos apsauga	LT . . . 2
Valdymo elementai	LT . . . 2
Naudojimo pradžia	LT . . . 2
Naudojimas	LT . . . 2
Transportavimas	LT . . . 4
Laikymas	LT . . . 4
Priežiūra ir aptarnavimas	LT . . . 4
Gedimai	LT . . . 5
Dalys	LT . . . 7
Atsarginės dalys	LT . . . 8
Garantija	LT . . . 8
CE deklaracija	LT . . . 8
Techniniai duomenys	LT . . . 9

Saugos reikalavimai

- Prieš pradėdami naudoti prietaisą, atidžiai perskaitykite šią naudojimo instrukciją ir kartu pridėtą informacinę brošiūrą - "Saugos nurodymai dėl šepetinių valymo ir valymo oro srove įrenginių" 5.956-251
- Perskaitykite pridėto įkroviklio atskirą naudojimo instrukciją ir laikykitės jos reikalavimų.
- Be naudojimo instrukcijoje pateikiamų nurodymų taip pat reikia laikytis bendrųjų įstatymus leidžiančiųjų institucijų nurodymų dėl nelaimingų atsitikimų prevencijos ir saugos.
- Įkrauti akumuliatorių leidžiama tik kartu pateiktu originaliu arba KÄRCHER aprobuotu įkrovikliu.

⚠ Pavojus

Susįžalojimo pavojus! Prieš vykdydami prietaiso priežiūrą, remontą ar techninę priežiūrą, išimkite baterijas.

Naudojimo instrukcijoje naudojami simboliai

⚠ Pavojus

Žymi gresiantį tiesioginį pavojų, galintį sukelti sunkius sužalojimus arba mirtį.

⚠ Įspėjimas

Žymi galimą pavojų, galintį sukelti sunkius sužalojimus arba mirtį.

Atsargiai

Žymi galimą pavojų, galintį sukelti lengvus sužalojimus arba materialinius nuostolius.

Veikimas

Šis šveitimo-siurbimo prietaisas skirtas lygių grindinių drėgnam valymui.

Efektyviam mažų paviršių valymo efektui užtikrinti reikia 300 mm pločio darbo vietos ir 4 l talpos bakų švaram bei užterštam vandeniui.

Įrenginys maitinamas dviem baterijomis. Pirmai baterijai išsiekvojus, įrenginys ima naudoti antrą bateriją.

Pastaba



Priklausomai nuo valymo užduoties, prietaisas gali būti komplektuojamas su įvairiais priedais. Teiraukitės mūsų katalogo arba apsilankykite mūsų interneto svetainėje www.kaercher.com.

Naudojimas pagal paskirtį

Šį prietaisą naudokite tik šioje instrukcijoje nurodytiems tikslams.

- Prietaisu galima valyti tik kietus paviršius, kurie nėra jautrūs drėgmei ir poliravimui.
Naudojimo temperatūra turi būti nuo +5°C iki +40°C.
- Prietaisas netinka valyti apšalusiem paviršiams (pvz., šaldyklose).
- Prietaisą naudokite tik su originaliais priedais ir atsarginėmis dalimis.
- Prietaisas yra skirtas valyti apdengtus arba esančius patalpose paviršius.
- Prietaisas netinka valyti atvirus, eismui skirtus kelius.
- Prietaiso negalima naudoti patalpose, kuriose yra sprogimų pavojus.

Aplinkos apsauga

	Pakuotės medžiagos gali būti perdirbamos. Neišmeskite pakuočių kartu su buitėmis atliekomis, bet atiduokite jas perdirbti.
	Naudotų prietaisų sudėtyje yra vertingų, antriniam žaliavų perdirbimui tinkamų medžiagų, todėl jie turėtų būti atiduoti perdirbimo įmonėms. Akumulatoriuose ir baterijose yra medžiagų, kurios negali patekti į aplinką. Todėl naudotus prietaisus, baterijas ir akumulatorius šalinkite per atitinkamą antrinių žaliavų surinkimo sistemą.

Nurodymai apie sudedamąsias medžiagas (REACH)

Aktualią informaciją apie sudedamąsias dalis rasite adresu:

<http://www.karcher.de/de/unternehmen/umweltschutz/REACH.htm>

Valdymo elementai

1 pav. žr. viršelio puslapį.

- 1 Rankena
 - 2 Vandens siurblio mygtukas
 - 3 Valymo šepetiais/siurbimo režimo mygtukas
 - 4 Rankena
 - 5 Užteršto vandens bako rankena
 - 6 Užteršto vandens bakas
 - 7 Švaraus vandens bakas
 - 8 Švaraus vandens bako dangtelis
 - 9 Sietelis
 - 10 Akumulatoriaus dėžė
 - 11 Valymo galva
 - 12 Siurbimo rėmelio pakėlimo pedalas
 - 13 Siurbimo vamzdis
 - 14 Siurbimo vamzdžio jungtis
 - 15 Laikymo padėties fiksatorius
 - 16 Baterijos indikatorius
- Išjungta: išsikrovus baterijai, naudojama rezervinė baterija.

Žalios spalvos: baterija iki galo įkrauta.
Oranžinės spalvos: baterija iš dalies išsieikvojusi.

Raudonos spalvos: baterija išsieikvojusi arba neįdėta į dėklą.

- 17 Akumulatorius
- 18 Baterijos atblokovimo mygtukas
- 19 Šepetio velenas
- 20 Siurbimo rėmelis
- 21 Kečiamo šepetio atblokovimo mygtukas
- 22 Fiksatorius
- 23 Užteršto vandens bako dangtis
- 24 Užpildymo lygio indikatorius

Naudojimo pradžia

2 pav. žr. viršelio puslapį.

- Vamzdį rankenos gale įstatykite į prietaiso angą.
- Paspauskite žiedą ir stumkite rankeną, kol ji užsifiksuos prietaise.
- Išlygiuokite prietaise kabelį ir uždėkite dangtį, kaip parodyta įdėtiniame lape.
- Įkraukite akumulatorius.

Naudojimas

Švaraus vandens bako užpildymas

Atsargiai

Pažeidimo pavojus. Naudokite tik nurodytas valymo priemones. Jei naudojamos kitos valymo priemonės, iškyla pavojus naudotojo saugumui ir padidėja nelaimingų atsitikimų rizika, sutrumpėja prietaiso tarnavimo trukmė. Naudokite tik tas valymo priemones, kuriose nėra tirpiklių, druskos rūgšties ir kitų skystų rūgščių. Laikykitės ant valymo priemonių pakuočių pateiktų saugos reikalavimų.

Pastaba

Nenaudokite stipriai putojančių valymo priemonių. Laikykitės nurodymų dėl dozavimo. Rekomenduojamos valymo priemonės:

Naudojimas	Valomo- sios prie- monės	Dozavi- mas
Šarminis buitinis valiklis	RM 743	0,5 - 2,0%
Rūgštinis buitinis valiklis, skirtas sanitariniams mazgams, baseinams ir t. t. Pašalina kalkių nuosėdas.	RM 738	0,5 - 3,0%
Valomoji priemonė EXTRA	RM 780	0,5 - 2,0%
Intensyvus, šarminis grindų valiklis	RM 751	1,0 - 25%

- Švaraus vandens baką nuimkite nuo prietaiso.
- Atidarykite švaraus vandens rezervuaro gaubtą.
- Įpilkite vandens ir valomosios priemonės mišinio. Didžiausia leistina skysčio temperatūra yra 50 °C.
- Uždarykite švaraus vandens rezervuaro gaubtą.
- Švaraus vandens baką įdėkite į prietaisą.

Baterijų įdėjimas

3 pav. žr. viršelio puslapį.

- Baterijas įdėkite į dėklą ir paspauskite iki galo.

Valymas

Atsargiai

Kyla pavojus pažeisti grindų paviršių. Didelio užterštumo valymo metodas gali būti naudojamas tik tokioms grindims, kurios tam pritaikytos.

Švaraus vandens siurblio pažeidimų pavojus veikiant tuščia eiga, kai švaraus vandens bakas tuščias. Stebėkite užpildymo lygio indikatorių ir išjunkite vandens siurblio jungiklį, kai švaraus vandens bakas yra tuščias.

Įprastas užterštumas

- Siurbimo rėmelio pakėlimo pedalą nustatykite į „nusiurbimo“ padėtį (4 paveikslas – padėtis „1/ON“, žr. viršelio puslapį).

- Paspauskite laikymo padėties fiksatorių ir atgal atlenkite rankeną.
- Paspauskite valymo šepečiais/siurbimo režimo mygtuką.
- Paspauskite vandens siurblio mygtuką.
- Stumkite prietaisą valomu paviršiumi.

Didelis užterštumas

Atsargiai

Kyla pavojus pažeisti grindų paviršių. Didelio užterštumo valymo metodas gali būti naudojamas tik tokioms grindims, kurios tam pritaikytos.

- Siurbimo rėmelio pakėlimo pedalą nustatykite į padėtį „nesiurbti“ (4 paveikslas – padėtis „0/OFF“, žr. viršelio puslapį) ir valykite, kaip esant įprastam užterštumui. Valomasis skystis lieka ant valomo paviršiaus ir turi laiko įsigerti.
- Siurbimo rėmelio pakėlimo pedalą nustatykite į padėtį „nusiurbti“ ir dar kartą traukite per valomą plotą.

Valymo pabaiga

- Išjunkite vandens siurblio mygtuką.
- Prietaisą dar truputį pastumkite, kad būtų susiurbtas likęs vanduo.
- Paspauskite valymo šepečiais/siurbimo režimo mygtuką.
- Rankeną palenkite į priekį ir užfiksokite laikymo padėtyje.

Užteršto vandens rezervuaro ištuštinimas

Pastaba

Jei užteršto vandens rezervuaras prisipildo, plūduras uždaro siurbimo kanalą. Siurbimas bus nutrauktas. Ištuštinkite užteršto vandens baką.

⚠ Įspėjimas

Laikykitės vietinių nuostatų dėl nuotėkų vandens šalinimo.

- Išjunkite prietaisą.
- Nustatykite prietaisą ir užfiksokite laikymo padėtyje.
- Švaraus vandens baką nuimkite nuo prietaiso.

- Užteršto vandens bako rankeną palenkite į apačią ir nuimkite užteršto vandens baką.
- Pakelkite užraktą ir nuimkite užteršto vandens bako dangtelį.
- Išpilkite užterštą vandenį.
- Galiausiai užteršto vandens baką praskalaukite švariu vandeniu.
- Ant užteršto vandens bako uždėkite dangtelį ir užfiksuokite.
- Užteršto vandens baką įdėkite į prietaisą.

Švaraus vandens bako ištuštinimas

- Švaraus vandens baką nuimkite nuo prietaiso.
- Atidarykite švaraus vandens rezervuaro gaubtą.
- Išpilkite valomąjį skystį.
- Uždarykite švaraus vandens rezervuaro gaubtą.
- Švaraus vandens baką įdėkite į prietaisą.

Baterijos keitimas

5 pav. žr. viršelio puslapį.

- Paspauskite atblokovimo mygtuką ir ištraukite išsieikvojusią bateriją iš dėklo.

3 pav. žr. viršelio puslapį.

- Įkrautas baterijas įdėkite į dėklą ir paspauskite iki galo.

Transportavimas

Atsargiai

Sužalojimų ir pažeidimų pavojus! Transportuojant prietaisą, reikia atsižvelgti į jo svorį.

- Rankeną palenkite į priekį ir užfiksuokite laikymo padėtyje.

- Rankeną palenkite į apačią ir stumkite prietaisą

arba

- Prietaisą už rankenos pakelkite į viršų ir neškite.

- Transportuojant įrenginį transporto priemonėse, jį reikia užfiksuoti pagal galiojančius reglamentus, kad neslystų ir neapvirstų.

Laikymas

Atsargiai

Sužalojimų ir pažeidimų pavojus! Pastatant laikyti prietaisą, reikia atsižvelgti į prietaiso svorį.

Šį prietaisą galima laikyti tik patalpose.

Priežiūra ir aptarnavimas

⚠ Įspėjimas

Pavojus susižaloti netikėtai įsijungusiu prietaisu.

Prieš visus prietaiso priežiūros darbus išjunkite prietaisą ir išimkite baterijas.

Atsargiai

Ištekantis vanduo gali pažeisti prietaisą.

Prieš atlikdami techninės priežiūros darbus, iš prietaiso išimkite užteršto ir švaraus vandens bakus.

Aptarnavimo planas

Pabaigus darbą

Atsargiai

Pažeidimo pavojus. Ant prietaiso negalima pilti vandens ir negalima naudoti itin stipriai veikiančių valymo priemonių.

- Ištuštinkite purvino vandens rezervuarą.
- Nuvalykite tarp užteršto vandens bako ir prietaiso esančius sandariklius.
- Ištuštinkite švaraus vandens baką.
- Išplaukite prietaisą: į švaraus vandens baką įpilkite švaraus vandens (be valomųjų priemonių) ir aktyvinę šepetėlių drėkinimą prietaisą įjunkite vienai minūtei.
- Ištuštinkite švaraus vandens baką.
- Prietaiso išorinį paviršių nuvalykite drėgna, švelniame šarminiame tirpale suvilgyta šluoste.
- Išvalykite siurbimo rėmelį, patikrinkite, ar jis nenusidėvėjo ir prireikus pakeiskite (žr. „Techninės priežiūros darbai“).
- Patikrinkite, ar nesusidėvėjęs šepetys, jei reikia, jį pakeiskite (žr. „Techninės priežiūros darbai“).

Kasmet

- Saugos patikrą leiskite atlikti tik kvalifikuotiems elektrikams.

Aptarnavimo darbai

Siurbimo rėmelio keitimas

Pastaba

Siurbimo rėmelis prie prietaiso pritvirtintas spyruokline jungtimi ir nuimamas labai paprastai.

- Siurbimo rėmelio pakėlimo pedalą nustatykite į „nusiurbimo“ padėtį (4 pav. veikslas – padėtis „1/ON“, žr. viršelio puslapį).
- Nuimkite švaraus vandens baką.
- Nuimkite užteršto vandens baką.
- Paguldykite prietaisą ant galinės pusės.
- Siurbimo rėmelį traukite į apačią ir nuimkite.
- Įdėkite ir užfiksuokite naujus siurbimo rėmelius.

Šepečio veleno keitimas

- Nuimkite švaraus vandens baką.
- Nuimkite užteršto vandens baką.
- Paguldykite prietaisą ant galinės pusės.
- Paspauskite šepečio veleno atblokavimo mygtuką ir šepečio veleną palenkite žemyn, tada nutraukite nuo laikiklio.
- Ant laikiklio užstumkite naujus šepečių velenus ir užfiksuokite sukdami į priešingą pusę.

Apsauga nuo užšalimo

Esant užšalimo pavojui:

- Ištuštinkite vandens rezervuarus.
- Prietaisą palikite stovėti patalpoje, kurioje nėra užšalimo pavojaus.

Gedimai

⚠ Įspėjimas

Pavojus susižaloti netikėtai įsijungusiu prietaisu.

Prieš visus prietaiso priežiūros darbus išjunkite prietaisą ir išimkite baterijas.

Atsargiai

Ištekantis vanduo gali pažeisti prietaisą.

Prieš atlikdami techninės priežiūros darbus, iš prietaiso išimkite užteršto ir švaraus vandens batus.

Jei yra gedimas, kurio negalite pataisyti naudodamiesi šia lentele, kreipkitės į klientų aptarnavimo skyrių.

Gedimas	Šalinimas
Prietaisas neįsijungia	<p>Patikrinkite, ar į baterijų dėklą yra įdėta ir iki galo įspausta bent viena baterija.</p> <p>Kontroliniai baterijų indikatoriai mirksi oranžine spalva: patikrinkite, ar šepėčių veleno neblokuoja pašaliniai daiktai, jei reikia, juos pašalinkite</p> <p>Kontroliniai baterijų indikatoriai pakaitomis mirksi oranžine ir raudona spalvomis: Kreipkitės į klientų aptarnavimo tarnybą.</p>
Nepakankamas vandens kiekis	<p>Patikrinkite švaraus vandens kiekį, jei reikia, papildykite</p> <p>Atidarykite švaraus vandens bako dangtelį. Jei atidarant bake nustatomas subatmosferinis slėgis, išvalykite oro išleidimo vožtuvą, esantį švaraus vandens bako dangtelyje.</p> <p>Išvalykite vandens skirstytuvą (žr. „Vandens skirstytuvo valymas“).</p> <p>Išimkite švaraus vandens baką ir patikrinkite, ar neužterštas sietelis. Jei reikia, sietelį išimkite ir išvalykite.</p> <p>Nuo švaraus vandens bako nuimkite vožtuvą su filtru (6 paveikslas, žr. viršelio puslapį) ir išskalaukite šiltu vandeniu.</p> <p>Išvalykite valymo galvos filtrą.</p>
Pildymo metu iš švaraus vandens bako laša vanduo	<p>Nuo švaraus vandens bako nuimkite vožtuvą su filtru (6 paveikslas, žr. viršelio puslapį) ir išskalaukite šiltu vandeniu.</p>
Nepakankama siurbimo galia	<p>Ištuštinkite užteršto vandens baką.</p> <p>Užteršto vandens baką užfiksuokite prietaise.</p> <p>Patikrinkite sandariklių tarp užteršto vandens bako ir gaubto būklę, juos nuvalykite, jei reikia, pakeiskite.</p> <p>Patikrinkite tarp užteršto vandens bako dangčio ir prietaiso esančius sandariklius. Jei sandarikliai yra pažeisti, kreipkitės į klientų aptarnavimo tarnybą.</p> <p>Patikrinkite, ar siurbimo rėmelis užsifiksavo valymo galvoje.</p> <p>Užsikimšęs siurbimo rėmelis, išvalykite.</p> <p>Susidėvėję siurbimo rėmeliai, sukeiskite priekinį ir užpakalinį siurbimo rėmelius vietomis. Jei susidėvėjo abu siurbimo rėmeliai, pakeiskite juos naujais.</p> <p>Patikrinkite, ar abi siurbimo vamzdžio dalys tinkamai sujungtos siurbimo vamzdžių jungtimi.</p> <p>Patikrinkite, ar siurbimo vamzdis ir siurbimo kanalas valymo galvos srityje neužsikimšę, prireikus pašalinkite kamštį (žr. „Siurbimo vamzdžio valymas“).</p> <p>Patikrinkite, ar kabelis už bako nutiestas plokščiai ir uždėtas komplekte esantis dangtelis.</p>
Nepatenkinamas valymo rezultatas	<p>Patikrinkite, ar nesusidėvėjęs šepėčio velenas, jei reikia, jį pakeiskite.</p>
Nesisuka šepetys	<p>Patikrinkite, ar šepėčių veleno neblokuoja pašaliniai daiktai, jei reikia, juos pašalinkite</p>
Sklinda girgždesys, nesisuka šepetys	<p>Suveikė frikcinė mova. Išjunkite prietaisą, patikrinkite/išvalykite šepėčio veleną.</p>

Vandens skirstytuvo valymas

- Išimkite šepetio veleną.
- Ištraukite vandens skirstytuvo juostelę, esančią šepetčių tarpuose (7 paveikslas, žr. viršelio puslapį).
- Vandens skirstytuvo juostelės drėkinimo kanalą ir angas plaukite po tekančiu vandeniu.

Siurbimo vamzdžio valymas

- Švaraus vandens baką nuimkite nuo prietaiso.
- Užteršto vandens bako rankeną palenkite į apačią ir nuimkite užteršto vandens baką.

- Iš prietaiso ištraukite siurbimo vamzdžio jungtį ir iškelkite abu siurbimo vamzdžio galus (8 paveikslas, žr. viršelio puslapį).
Siurbimo vamzdis sulenktas, todėl galima išvalyti abu jo galus.
- Siurbimo rėmelį išimkite traukdami į apačią, tada galima lengvai išvalyti valymo galvoje esantį siurbimo kanalą (9 paveikslas, žr. viršelio puslapį).
- Siurbimo žarną ir siurbimo kanalą praplaukite vandeniu arba ištraukite ar išstumkite kamštį buku daiktu.

Dalys

Priedai	Aprašymas	Užsakymo numeris
Besisukantis šepetys, raudonas	Universalus šepetys visoms grindų dangoms	4.762-428.0
Besisukantis šepetys, oranžinis	Specialus šepetys, skirtas struktūruotoms grindims, pavyzdžiui, saugos plytelėms ar plyšiams	4.762-484.0
Besisukantis šepetys, baltas	Minkštas šepetys jautrioms grindims ir poliravimui	4.762-452.0
Besisukantis šepetys, mėlynas	Minkštas šepetys giluminiam kilimų valymui	4.762-499.0
Mikropluošto velenas	Ypač gerai valantis mikropluošto šepetys. Ypač tinka apdailos plytelėms.	4.762-453.0
Atsarginė siurbimo juostelė	Iš natūralaus kaučiuko. Reikia 2 vnt.	4.777-320.0.0
Atsarginė siurbimo juostelė, atspari alyvai	Alyvos ir riebalų sudėtyje turintiems nešvarumams valyti, pavyzdžiui, virtuvėje ir gamybinėse patalpose. Reikia 2 vnt.	4.777-324.0
Kilimų valymo rinkinys	Tekstilės paviršių giluminis valymas. Sudaro besisukantis šepetys, 2 siurbimo rėmeliai, 1 litras valomojo koncentrato ir 500 ml dėmių valiklio.	2.783-005.0
Atsarginė baterija	Ypač galinga ličio jonų baterija 25,2V 4,5Ah	6.654-284.0
Spartus įkroviklis	Greitoji baterijos įkrova maždaug per valandą	6.654-190.0
Keturgubas įkroviklis	Viena po kitos įkrauna 4 baterijas, kiekvieną iš jų maždaug per valandą	6.654-204.0

Atsarginės dalys

- Leidžiama naudoti tik gamintojo patvirtintus priedus ir atsargines dalis. Originalių priedų ir atsarginių dalių naudojimas užtikrina saugų, be gedimų prietaiso funkcionavimą.
- Dažniausia naudojamų atsarginių dalių sąrašas pateiktas naudojimo instrukcijos pabaigoje.
- Informacijos apie atsargines dalis galite rasti interneto svetainės www.kaercher.com dalyje „Service“.

Garantija

Kiekvienoje šalyje galioja mūsų įgaliotų pardavėjų nustatytos garantijos sąlygos. Galimus priedų gedimus garantijos galiojimo laikotarpiu pašalinsime nemokamai, jei tokių gedimų priežastis buvo netinkamos medžiagos ar gamybos defektai. Dėl garantinių gedimų šalinimo kreipkitės į savo pardavėją arba artimiausią klientų aptarnavimo tarnybą pateikdami pirkimą patvirtinantį kasos kvitą.

CE deklaracija

Šiuo pareiškime, kad toliau aprašyto aparato brėžiniai ir konstrukcija bei mūsų į rinką išleistas modelis atitinka pagrindinius EB direktyvų saugumo ir sveikatos apsaugos reikalavimus. Jei mašinos modelis keičiamas su mumis nepasitarus, ši deklaracija nebegalioja.

Gaminys: Grindų valiklis

Tipas: 1 783-xxx

Specialios EB direktyvos:

2006/42/EB (+2009/127/EB)

2004/108/EB

Taikomi darnieji standartai:

EN 55014–1: 2006 + A1: 2009

EN 55014–2: 1997 + A2: 2008

EN 60335–1

EN 60335–2–29

EN 60335–2–72

EN 61000–3–2: 2006 + A2: 2009

EN 61000–3–3: 2008

EN 62233: 2008

Taikomi nacionaliniai standartai:

-

Pasirašantys asmenys yra įgalioti parduotuvės vadovybės.



H. Jenner

CEO



S. Reiser

Head of Approbation

Dokumentaciją tvarkyti įgaliotas asmuo:
S. Reiser

Alfred Kärcher GmbH & Co. KG

Alfred-Kärcher-Str. 28 - 40

71364 Winnenden (Germany)

Tel.: +49 7195 14-0

Faksas: +49 7195 14-2212

Winnenden, 2010/09/01

Techniniai duomenys

Galia		
Nominali įtampa	V	25,2
Vidutinis galingumas	W	550
Apsaugos klasė		III
Saugiklio rūšis		IPX4
Siurbimas		
Siurbimo galingumas, oro kiekis	l/s	23
Siurbimo galingumas, subatmosferinis slėgis	kPa	12
Valymo šepetys		
Darbinis plotis	mm	300
Šepečių skersmuo	mm	60
Šepečio sūkių skaičius	1/min	1270
Matmenys ir masė		
Teorinis našumas	m ² /h	200
Švaraus / purvino vandens rezervuarų talpos	l	4
Ilgis x plotis x aukštis	mm	390 x 335 x 1180
Transportavimo svoris	kg	14,5
Bendroji masė	kg	18,5
Nustatytos vertės pagal EN 60335-2-72		
Delno/rankos vibracijos poveikis	m/s ²	<2,5
Nesaugumas K	m/s ²	0,2
Garso slėgio lygis L _{pA}	dB(A)	69
Neapibrėžtis K _{pA}	dB(A)	1
Garso galios lygis L _{WA}	dB(A)	84
Nesaugumas K _{WA}	dB(A)	1



Pirms ierīces pirmās lietošanas izlasiet instrukcijas oriģinālvalodā, rīkojieties saskaņā ar norādījumiem tajā un uzglabājiet to vēlākai izmantošanai vai turpmākiem lietotājiem.

Satura rādītājs

Drošības norādījumi	LV . . . 1
Darbība	LV . . . 1
Noteikumiem atbilstoša lietošana	LV . . . 1
Vides aizsardzība	LV . . . 2
Vadības elementi	LV . . . 2
Ekspluatācijas uzsākšana	LV . . . 2
Darbība	LV . . . 2
Transportēšana	LV . . . 4
Glabāšana	LV . . . 4
Kopšana un tehniskā apkope	LV . . . 4
Traucējumi	LV . . . 5
Piederumi	LV . . . 7
Rezerves daļas	LV . . . 7
Garantija	LV . . . 7
CE deklarācija	LV . . . 8
Tehniskie dati	LV . . . 8

Drošības norādījumi

- Pirms aparāta pirmās lietošanas reizes izlasiet un ievērojiet šo lietošanas instrukciju un pievienoto brošūru Drošības norādījumi suku tīrīšanas aparātiem un strūklas ekstrakcijas aparātiem, 5.956-251.
- Izlasiet un ievērojiet komplektā piegādātā lādētāja lietošanas instrukciju.
- Kopā ar lietošanas instrukcijā ietvertajiem norādījumiem ir jāņem vērā likumdevēja vispārīgie drošības tehnikas noteikumi un nelaimes gadījumu novēršanas noteikumi.
- Akumulatora lādēšana atļauta tikai ar piegādājamo oriģinālo lādētāju vai ar KÄRCHER apstiprinātajiem lādētājiem.

⚠ Bīstami

Savainošanās risks! Pirms visiem aparāta kopšanas, tehniskās apkopes un labošanas darbiem izņemiet akumulatorus.

Lietošanas instrukcijā izmantotie simboli

⚠ Bīstami

Norāda uz tiešām draudošām briesmām, kuras rada smagus ķermeņa ievainojumus vai izraisa nāvi.

⚠ Brīdinājums

Norāda uz iespējami bīstamu situāciju, kura var radīt smagus ķermeņa ievainojumus vai izraisīt nāvi.

Uzmanību

Norāda uz iespējami bīstamu situāciju, kura var radīt vieglus ievainojumus vai materiālos zaudējumus.

Darbība

Šo grīdas slaucīšanas mašīnu lieto līdzenu grīdu slapjai tīrīšanai.

Ar 300 mm darba platumu un 4 litru tīrā ūdens un netīrā ūdens tvertnes tilpumu iespējama efektīva mazu virsmu tīrīšana. Enerģijas padevi nodrošina divi akumulatori. Kad pirmais akumulators ir izlādējies, aparāts pārslēdzas uz otro akumulatoru.

Norāde

Atbilstoši attiecīgajam tīrīšanas uzdevumam, ierīce var tikt aprīkota ar dažādiem piederumiem. Jautājiet mūsu katalogu vai apmeklējiet mūs internetā www.kaercher.com.



Noteikumiem atbilstoša lietošana

Izmantojiet šo aparātu tikai atbilstoši šajā instrukcijā ietvertajiem norādījumiem.

- Aparātu drīkst lietot tikai tādu virsmu tīrīšanai, kuras nav jutīgas pret mitrumu un pret pulēšanu.
Darba temperatūru diapazons ir starp +5°C un +40°C.
- Aparāts nav piemērots sasalušu virsmu tīrīšanai (piem., saldētavās).
- Aparātu drīkst aprīkot tikai ar oriģināliem piederumiem un oriģinālām rezervdaļām.
- Aparāts ir piemērots iekštelpu grīdām vai virsmām ar jumta pārsegumu.

- Aparāts nav paredzēts koplietošanas satiksmes ceļu tīrīšanai.
- Aparāts nav paredzēts izmantošanai sprādzienbīstamās vidēs.

Vides aizsardzība

	<p>Iepakojuma materiāli ir atkārtoti pārstrādājami. Lūdzu, neizmetiet iepakojumu kopā ar mājsaimniecības atkritumiem, bet nogādājiet to vietā, kur tiek veikta atkritumu otrreizējā pārstrāde.</p>
	<p>Nolietotās ierīces satur noderīgus materiālus, kurus iespējams pārstrādāt un izmantot atkārtoti. Baterijas un akumulatori satur vielas, kuras nedrīkst nokļūt apkārtējā vidē. Šī iemesla dēļ lūdzam izmantot vecās ierīces, baterijas un akumulatorus atbilstošos atkritumu konteineros.</p>

Informācija par sastāvdaļām (REACH)

Aktuālo informāciju par sastāvdaļām atradīsiet:

<http://www.karcher.de/de/unternehmen/umweltschutz/REACH.htm>

Vadības elementi

1. attēls, sk. apvērsto lappusi

- 1 Rokturis
- 2 Ūdens sūkņa slēdzis
- 3 Suku/sūkšanas režīma slēdzis
- 4 Rokturis aparāta pārnēsāšanai
- 5 Netīrā ūdens tvertnes rokturis
- 6 Netīrā ūdens tvertne
- 7 Tīrā ūdens tvertne
- 8 Tīrā ūdens tvertnes noslēgs
- 9 Sietveida filtrs
- 10 Akumulatora nodalījums
- 11 Tīrīšanas galviņa
- 12 Pedālis sūkšanas stieņa pacelšanai
- 13 Sūkšanas caurule
- 14 Sūkšanas caurules savienotājs
- 15 Stāvēšanas pozīcijas atbloķēšanas svira
- 16 Akumulatora indikators

Izslēgts: rezerves akumulators; tiek izmantots, kad ir izlādējies otrs akumulators.

Zaļš: pilns akumulators.

Oranžs: daļēji izlādējies akumulators.

Sarkans: akumulators ir tukšs vai tas nav ielikts.

- 17 Akumulators
- 18 Akumulatora atbloķēšanas slēdzis
- 19 Sukas veltnītis
- 20 Sūkšanas stienis
- 21 Maināmās sukuks fiksācijas poga
- 22 Aizslēgš
- 23 Netīrā ūdens tvertnes vāks
- 24 Piepildījuma līmeņa indikators

Ekspluatācijas uzsākšana

2. attēls, sk. apvērsto lappusi

- Ievietojiet roktura galā esošo cauruli aparāta atverē.
- Paspiediet fiksatorus un iebīdiet rokturi, līdz tas nofiksējas aparātā.
- Novietojiet kabeli pareizi ierīcē un uzlieciet vāku, kā tas parādīts pielikumā.
- Uzlādējiet akumulatorus.

Darbība

Tīrā ūdens tvertnes uzpilde

Uzmanību

Bojājuma risks. Izmantojiet tikai ieteiktos tīrīšanas līdzekļus. Izmantojot citus tīrīšanas līdzekļus, lietotājs uzņemas atbildību par paaugstinātu risku attiecībā uz darba drošību, nelaiemes gadījumu briesmām un samazinātu aparāta kalpošanas laiku. Izmantojiet tikai tos tīrīšanas līdzekļus, kuri nesatur šķīdinātājus, sāļsskābi un fluorūdeņraža skābi. Ievērojiet uz tīrīšanas līdzekļiem dotos drošības norādījumus.

Norāde

Neizmantojiet stipri putojošus tīrīšanas līdzekļus. Ievērojiet dozēšanas norādījumus.

Ieteicamais tīrīšanas līdzeklis:

Lietošana	Mazgāšanas līdzekļi	Dozēšana
Pamata tīrīšanas līdzeklis, sārmains	RM 743	0,5 - 2,0%
Pamata tīrīšanas līdzeklis, skābs, sanitārām telpām, baseiniem utt. Noņem kaļķa nosēdumus.	RM 738	0,5 - 3,0%
Kopšanas līdzeklis EXTRA	RM 780	0,5 - 2,0%
Grīdas mazgāšanas līdzeklis, skābs	RM 751	1,0 - 25%

- Noņemiet no aparāta tīrā ūdens tvertni.
- Atveriet tīrā ūdens tvertnes vāku.
- Iepildiet ūdens-tīrīšanas līdzekļa maisījumu. Šķidrums maksimālā temperatūrā 50 °C.
- Aizveriet tīrā ūdens tvertnes vāku.
- Ievietojiet tīrā ūdens tvertni atpakaļ aparātā.

Akumulatoru ielikšana

3. attēls, sk. apvērsto lappusi

- Ievietojiet akumulatorus nodalījumā un līdz galam iespiediet uz iekšu.

Tīrīšana

Uzmanību

Risks sabojāt grīdas segumu. Tīrīšanas metodi lielas netīrības gadījumā drīkst pielietot tikai tad, ja ir piemērota grīda.

Ja tīrā ūdens tvertne darbojas tukšgaitā, pastāv risks sabojāt tīrā ūdens sūkni. Uzraugiet piepildījuma līmeņa indikatoru un, ja tīrā ūdens tvertne ir tukša, izslēdziet ūdens sūkņa slēdzi.

Vidēja netīrība

- Novietojiet pedāli sūkšanas stieņa pacelšanai pozīcijā "nosūkt" (4. att. - pozīcija "1/ON", skat. vāka lapu).
- Nospiediet stāvēšanas pozīcijas atbloķēšanas sviru un pavirziet rokturi atpakaļ.
- Nospiediet suku/sūkšanas režīma slēdzi.

- Ieslēdziet ūdens sūkņa slēdzi.
- Pārvietojiet aparātu pa tīrāmo virsmu.

Liela netīrība

Uzmanību

Risks sabojāt grīdas segumu. Tīrīšanas metodi lielas netīrības gadījumā drīkst pielietot tikai tad, ja ir piemērota grīda.

- Novietojiet pedāli sūkšanas stieņa pacelšanai pozīcijā "nesūkt" (4. att. - pozīcija "0/OFF", skat. vāka lapu) un veiciet tīrīšanu kā normālas netīrības gadījumā. Tīrīšanas šķidrums paliek uz tīrāmās virsmas un tam ir laiks, lai iedarbotos.
- Novietojiet pedāli sūkšanas stieņa pacelšanai pozīcijā "nosūkt" un vēlreiz pārvirziet pāri tīrāmajai virsmai.

Tīrīšanas beigas

- Izslēdziet ūdens sūkņa slēdzi.
- Pabīdīdiet aparātu vēl nedaudz uz priekšu, lai uzskūtu atlikušo ūdeni.
- Nospiediet suku/sūkšanas režīma slēdzi.
- Pavirziet rokturi uz priekšu un nofiksējiet stāvēšanas pozīcijā.

Netīrā ūdens tvertnes iztukšošana

Piezīme

Ja netīrā ūdens tvertne ir pilna, pludiņš noslēdz sūkšanas kanālu. Nosūkšana tiek pārtraukta. Iztukšojiet netīrā ūdens tvertni.

△ Brīdinājums

Ievērojiet noteikumu attīrīšanas vietējos noteikumus.

- Izslēdziet ierīci.
- Novietojiet aparātu stāvus un nofiksējiet stāvēšanas pozīcijā.
- Noņemiet no aparāta tīrā ūdens tvertni.
- Pavirziet netīrā ūdens tvertnes rokturi uz leju un noņemiet netīrā ūdens tvertni.
- Paceliet noslēgu un noņemiet netīrā ūdens tvertnes vāciņu.
- Izlejiet netīro ūdeni.
- Pēc tam ar tīru ūdeni izskalojiet netīrā ūdens tvertni.
- Uzlieciet vāciņu uz netīrā ūdens tvertnes un nofiksējiet.
- Ievietojiet netīrā ūdens tvertni atpakaļ aparātā.

Tīrā ūdens tvertnes iztukšošana

- Noņemiet no aparāta tīrā ūdens tvertni.
- Atveriet tīrā ūdens tvertnes vāku.
- Izlejiet tīrīšanas šķidrumu.
- Aizveriet tīrā ūdens tvertnes vāku.
- Ievietojiet tīrā ūdens tvertni atpakaļ aparātā.

Akumulatora nomaīņa

5. attēls, sk. apvērsto lappusi

- Nospiediet atbloķēšanas slēdzi un izņemiet akumulatorus no nodalījuma.

3. attēls, sk. apvērsto lappusi

- Ievietojiet uzlādētus akumulatorus nodalījumā un līdz galam iespiediet uz iekšu.

Transportēšana

Uzmanību

Savainošanās un bojājumu risks! Transportējot ņemiet vērā aparāta svaru.

- Pavirziet rokturi uz priekšu un nofiksējiet stāvēšanas pozīcijā.
- Pavirziet rokturi atpakaļ un stumiet aparātu

vai

- Paceliet aparātu aiz roktura un nesiet.
- Transportējot automašīnā, saskaņā ar spēkā esošajām direktīvām nodrošiniet aparātu pret izslīdēšanu un apgāšanos.

Glabāšana

Uzmanību

Savainošanās un bojājumu risks! Uzglabājot ņemiet vērā aparāta svaru.

Šo aparātu drīkst uzglabāt tikai iekštelpās.

Kopšana un tehniskā apkope

⚠ Brīdinājums

Savainošanās risks aparāta nejaušas ieslēgšanās rezultātā.

Pirms visiem aparāta apkopes darbiem izslēdziet to un izņemiet akumulatorus.

Uzmanību

Ūdens noplūdes gadījumā pastāv aparāta bojājumu risks. Pirms aparāta apkopes darbu veikšanas izlejiet netīrā ūdens un tīrā ūdens tvertnes.

Apkopes grafiks

Pēc darba

Uzmanību

Bojājuma risks. Aparātu neapsmidziniet ar ūdeni un neizmantojiet agresīvus tīrīšanas līdzekļus.

- Iztukšojiet netīrā ūdens tvertni.
- Notīriet blīvējumu starp netīrā ūdens tvertni un aparātu.
- Iztukšojiet tīrā ūdens tvertni.
- Izskalojiet aparātu: piepildiet tīrā ūdens tvertni ar tīru ūdeni (bez tīrīšanas līdzekļa) un darbiniet aparātu vienu minūti ar ieslēgtu ūdens padevi sukām.
- Iztukšojiet tīrā ūdens tvertni.
- No ārpuses aparātu notīriet ar mitru lupatiņu, kas piesūcināta ar maigi sārmainu ūdeni.
- Iztīriet sūkšanas stieni, pārbaudiet tā nodilumu un vajadzības gadījumā nomainiet (skat. "Apkopes darbi").
- Pārbaudiet sukas nodilumu, nepieciešamības gadījumā nomainiet (skat. "Apkopes darbi").

Ik gadu

- Ļaujiet elektriķim veikt priekšrakstos noteikto drošības pārbaudi.

Apkopes darbi

Sūkšanas stieņa nomaīņa

Piezīme

Sūkšanas stieņi ar saspaužamu savienojumu ir nostiprināti pie aparāta un tos var vienkāršā veidā noņemt.

- Novietojiet pedāli sūkšanas stieņa pacelšanai pozīcijā "nosūkt" (4. att. - pozīcija "1/ON", skat. vāka lapu).
- Noņemiet tīrā ūdens tvertni.
- Noņemiet netīrā ūdens tvertni.
- Ierīci novietojiet uz mugurpusēs.
- Izvelciet sūkšanas stieni virzienā uz leju.
- Ievietojiet jaunu sūkšanas stieni un nofiksējiet.

Sukas veltnīša nomaiņa

- Noņemiet tīrā ūdens tvertni.
- Noņemiet netīrā ūdens tvertni.
- Ierīci novietojiet uz mugurpusēs.
- Nospiediet suku veltna atbloķēšanas pogu un pavirziet suku veltni uz leju un noņemiet no turētāja.
- Uzlieciet jaunu suku veltni uz turētāja un pretējā pusē nofiksējiet.

Aizsardzība pret salu

Sala briesmu gadījumā:

- Iztukšojiet tīrā un netīrā ūdens tvertnes.
- Novietojiet aparātu pret salu aizsargātā telpā.

Traucējumi

△ **Brīdinājums**

Savainošanās risks aparāta nejaušanas ieslēgšanās rezultātā.

Pirms visiem aparāta apkopes darbiem izslēdziet to un izņemiet akumulatorus.

Uzmanību

Ūdens noplūdes gadījumā pastāv aparāta bojājumu risks. Pirms aparāta apkopes darbu veikšanas izlejiet netīrā ūdens un tīrā ūdens tvertnes.

Ja rodas traucējumi, kurus nav iespējams novērst ar šīs tabulas palīdzību, izsauciet klientu apkalpošanas dienestu.

Darbības traucējums	Traucējuma novēršana
Aparātu nevar iedarbināt	Pārbaudiet, vai nodalījumā ir ievietots pietiekami uzlādēts akumulators un vai tas ir ielikts līdz galam.
	Mirgo oranži akumulatoru indikatori: Pārbaudiet vai suku veltni nebloķē svešķermeņi, nepieciešamības gadījumā noņemiet svešķermeņus.
	Pārmaiņus mirgo oranži un sarkani akumulatoru indikatori: Sazinieties ar klientu apkalpošanas dienestu.
Nepietiekošs ūdens daudzums	Pārbaudiet tīrā ūdens daudzumu, nepieciešamības gadījumā piepildiet tvertni.
	Atveriet tīrā ūdens tvertnes aizslēgu. Ja, atverot tvertni, tajā tiek konstatēts pārāk zems spiediens, iztīriet ventilācijas vārstu tīrā ūdens tvertnes aizslēgā.
	Iztīriet ūdens sadalītāju (skat. "Ūdens sadalītāja tīrīšana").
	Izņemiet tīrā ūdens tvertni un pārbaudiet, vai nav netīrs siets. Ja nepieciešams, sietu izņemiet un iztīriet.
	Noņemiet no tīrā ūdens tvertnes vārstu ar filtru (6. att., skat. vāka lapu) un izskalojiet ar remdenu ūdeni.
Iztīriet tīrīšanas galviņas sietu.	
Uzpildīšanas laikā pilnā tīrā ūdens tvertne	Noņemiet no tīrā ūdens tvertnes vārstu ar filtru (6. att., skat. vāka lapu) un izskalojiet ar remdenu ūdeni.

Nepietiekoša sūkšanas jauda.	Iztukšojiet netīrā ūdens tvertni.
	Nofiksējiet aparātā netīrā ūdens tvertni.
	Notīriet blīves starp netīrā ūdens tvertni un vāku un pārbaudiet to hermētiskumu, vajadzības gadījumā nomainiet tās.
	Notīriet blīvījumus starp netīrā ūdens tvertnes vāku un aparātu. Ja blīvējums ir bojāts, sazinieties ar klientu apkalpošanas dienestu.
	Pārbaudiet, vai sūkšanas stieņi ir nofiksēti tīrīšanas galviņā.
	Aizsprostots sūkšanas stienis, iztīriet.
	Nodilis sūkšanas stienis, samainiet vietām priekšējo un aizmugurējo sūkšanas stieni. Ja ir nodiluši abi sūkšanas stieņi, uzstādiēt jaunus sūkšanas stieņus.
	Pārbaudiet, vai abas sūkšanas caurules daļas ir savienotas ar sūkšanas caurules savienotāju.
	Pārbaudiet, vai sūkšanas caurule un sūkšanas kanāls tīrīšanas galviņā nav aizsprostots, vajadzības gadījumā likvidējiet aizsprostojumu (skat. "Sūkšanas caurules tīrīšana").
	Pārbaudiet, vai kabelis aiz tvertnēm ir izvietots plakaniski un vai ir uzlikts komplektā esošais vāciņš.
Nepietiekošs tīrīšanas rezultāts	Pārbaudiet suku veltna nodilumu, nepieciešamības gadījumā nomainiet.
Suka negriežas	Pārbaudiet vai suku veltni nebloķē svešķermeņi, nepieciešamības gadījumā noņemiet svešķermeņus.
Čīkstošs troksnis, suka negriežas	Reaģējiet drošības sajūgs. Izslēgt ierīci, pārbaudīt/iztīrīt suku veltnīti.

Ūdens sadalītāja tīrīšana

- Izņemiet suku veltni.
- Izņemiet no suku tuneļa ūdens sadales līsti (7. att., skat. vāka lapu).
- Iztīriet ūdens padeves kanālu un atveres ūdens sadales līstē zem tekoša ūdens.

Sūkšanas caurules tīrīšana

- Noņemiet no aparāta tīrā ūdens tvertni.
- Pavirziet netīrā ūdens tvertnes rokturi uz leju un noņemiet netīrā ūdens tvertni.
- Izvelciet sūkšanas caurules savienotāju virzienā uz aizmuguri ārā no aparāta un izvirziet ārā abus sūkšanas caurules galus (8. att., skat. vāka lapu). Sūkšanas caurule ir atvienota un abi gali ir pieejami tīrīšanai.

- Izvelciet sūkšanas stieni ārā virzienā uz leju, sūkšanas kanāls tīrīšanas galviņā ir pieejams tīrīšanai (9. att., skat. vāka lapu).
- Izskalojiet sūkšanas šļūteni un sūkšanas kanālu ar ūdeni vai izvelciet jeb izstumiet aizsprostojumu ar neasu priekšmetu.

Piederumi

Piederumi	Apraksts	Pasūtījuma numurs
Veltņa suka, sarkana	Universālā suka visu veidu grīdas segumiem	4.762-428.0
Veltņa suka, oranža	Speciāla suka strukturētiem grīdas segumiem, kā, piem., pret slīdēšanu drošām flīzēm vai šuvēm	4.762-484.0
Veltņa suka, balta	Mīksta suka jutīgām grīdām un pulēšanai	4.762-452.0
Veltņa suka, zila	Mīksta suka paklāju dzīļai tīrīšanai	4.762-499.0
Mikrošķiedras veltnis	Tīrīšanas suka no mikrošķiedras ar īpaši augstu tīrīšanas efektivitāti. Īpaši piemērota smalkakmens flīzēm.	4.762-453.0
Rezerves sūkšanas mēlīte	No dabīgā kaučuka. Nepieciešamas 2 gab.	4.777-320.0.0
Rezerves sūkšanas mēlīte, izturīga pret eļļu	Eļļas un taukus saturošiem netīrumiem, piem., virtuvē un darbnīcā. Nepieciešamas 2 gab.	4.777-324.0
Paklāju tīrīšanas komplekts	Tekstila virsmu dzīļai tīrīšanai. Komplektā suku veltņi, 2 sūkšanas stieņi, 1 litrs tīrīšanas līdzekļa koncentrāta un 500 ml traipu tīrīšanas līdzekļa	2.783-005.0
Rezerves baterija	Jaudīga Li-Ion baterija 25,2V 4,5Ah	6.654-284.0
Ātrais lādētājs	Ātra baterijas uzlāde apm. stundas laikā	6.654-190.0
4-vietīgs lādētājs	Vienu pēc otras, katru apm. stundas laikā uzlādē 4 baterijas	6.654-204.0

Rezerves daļas

- Drīkst izmantot tikai ražotājfirmas atļautos piederumus un rezerves daļas. Oriģinālie piederumi un oriģinālās rezerves daļas garantē to, ka aparātu var ekspluatēt droši un bez traucējumiem.
- Visbiežāk pieprasīto rezerves daļu klāstu Jūs atradīsiet lietošanas rokasgrāmatas galā.
- Turpmāko informāciju par rezerves daļām Jūs saņemsiet saitā www.kaercher.com, sadaļā Service.

Garantija

Mūsu pilnvarotās tirdzniecības sabiedrības izsniegtie garantijas noteikumi ir spēkā katrā valstī. Garantijas perioda laikā mēs bez maksas novērsīsim radušos darbības traucējumus Jūsu piederumos, ja to cēlonis ir materiāla vai ražošanas defekts. Ja nepieciešams garantijas remonts, lūdzam griezties pie Jūsu tirdzniecības pārstāvja vai tuvākajā pilnvarotajā klientu apkalpošanas centrā, uzrādot pirkumu apliecinājošu dokumentu.

CE deklarācija

Ar šo mēs paziņojam, ka turpmāk minētā iekārta, pamatojoties uz tās konstrukciju un izgatavošanas veidu, kā arī mūsu apgrozībā laistajā izpildījumā atbilst ES direktīvu attiecīgajām galvenajām drošības un veselības aizsardzības prasībām. Iekārtā izdarot ar mums nesaskaņotas izmaiņas, šis paziņojums zaudē savu spēku.

Produkts: Grīdas mazgāšanas iekārta
Tips: 1.783-xxx

Attiecīgās ES direktīvas:
2006/42/EK (+2009/127/EK)
2004/108/EK

Piemērotās harmonizētās normas:

EN 55014-1: 2006 + A1: 2009
EN 55014-2: 1997 + A2: 2008
EN 60335-1
EN 60335-2-29
EN 60335-2-72
EN 61000-3-2: 2006 + A2: 2009
EN 61000-3-3: 2008
EN 62233: 2008

Izmantotie valsts standarti:

-

Apakšā parakstījušās personas rīkojas uzņēmuma vadības uzdevumā un pēc tās pilnvarojuma.

H. Jenner
CEO

S. Reiser
Head of Approbation

Par dokumentāciju sastādīšanu atbildīgā persona:
S. Reiser

Alfred Kärcher GmbH & Co. KG
Alfred-Kärcher-Str. 28 - 40
71364 Winnenden (Germany)
Tālr.: +49 7195 14-0
Fakss: +49 7195 14-2212

Winnenden, 2010/09/01

Tehniskie dati

Jauda		
Nominālais spriegums	V	25,2
Vidējā uzņemšanas jauda	W	550
Aizsardzības klase		III
Aizsardzības klase		IPX4
Sūkšana		
Sūkšanas jauda, gaisa daudzums	l/s	23
Sūkšanas jauda, zemspiediens	kPa	12
Tīrīšanas suka		
Darba platums	mm	300
Suku diametrs	mm	60
Sukas apgriezību skaits	1/min	1270
Izmēri un svars		
Teorētiskā jauda uz virsmas vienību	m ² /h	200
Tīrā/netīrā ūdens tvertnes tilpums	l	4
Garums x platums x augstums	mm	390 x 335 x 1180
Transportējamais svars	kg	14,5
Kopējais svars	kg	18,5
Saskaņā ar EN 60335-2-72 aprēķinātās vērtības		
Plauksta-rokas vibrācijas lielums	m/s ²	<2,5
Nenoteiktība K	m/s ²	0,2
Skaņas spiediena līmenis L _{pA}	dB(A)	69
Nenoteiktība K _{pA}	dB(A)	1
Skaņas jaudas līmenis L _{WA}	dB(A)	84
Nenoteiktība K _{WA}	dB(A)	1



Перед першим застосуванням вашого пристрою прочитайте цю оригінальну інструкцію з експлуатації, після цього дійте відповідно неї та збережіть її для подальшого користування або для наступного власника.

Перелік

Правила безпеки	UK . . . 1
Призначення	UK . . . 1
Правильне застосування	UK . . . 2
Захист навколишнього середовища	UK . . . 2
Елементи керування	UK . . . 2
Перше введення в експлуатацію	UK . . . 3
Експлуатація	UK . . . 3
Транспортування	UK . . . 5
Зберігання	UK . . . 5
Догляд та технічне обслуговування	UK . . . 5
Неполадки	UK . . . 6
Аксесуари	UK . . . 8
Запасні частини	UK . . . 9
Гарантія	UK . . . 9
Заява про відповідність вимогам CE	UK . . . 9
Технічні характеристики	UK . . . 10

Правила безпеки

- Перед першим використанням пристрою варто ознайомитися з цим посібником з експлуатації й прикладеною брошурою з правил безпеки при роботі із щітковими миючими пристроями й миючими пристроями-розпилювачами № 5.956-251.
- Ознайомтеся і дотримуйтесь вказівок в окремому керівництві з експлуатації зарядного пристрою, що додається.
- Окрім вказівок інструкції з експлуатації слід дотримуватися загальних правил безпеки та запобігання нещасним випадкам, встановлених законодавством.

- Заряджати акумулятор дозволяється лише за допомогою оригінального зарядного пристрою, що входить в комплект, чи зарядного пристрою, допущеного фірмою KARCHER.

⚠ Обережно!

Небезпека травмування! Перед проведенням будь-яких робіт з догляду, технічного обслуговування або ремонту слід зняти акумулятори.

Знаки у посібнику

⚠ Обережно!

Для безпеки, яка безпосередньо загрожує та призводить до тяжких травм чи смерті.

⚠ Попередження

Для потенційно можливої небезпечної ситуації, що може призвести до тяжких травм чи смерті.

Увага!

Для потенційно можливої небезпечної ситуації, що може призвести до легких травм чи спричинити матеріальні збитки.

Призначення

Машина для догляду за підлогами призначена для вологого прибирання рівної підлоги.

Ширина робочої поверхні 300 мм та місткість резервуарів для чистої та брудної води по 4 л кожного забезпечують ефективну мийку невеликих поверхонь.

Електроживлення здійснюється через два акумулятори. Якщо один акумулятор розряджений, прилад перемикається на другий акумулятор.

Вказівка



Відповідно до виконуваних завдань по очищенню пристрій можна оснащувати різним обладнанням. Замовте наш каталог або відвідайте нашу сторінку в Інтернеті www.kaercher.com.

Правильне застосування

Використовувати даний прилад винятково у відповідності до вказівок даної інструкції з експлуатації.

- Не допускається використання приладу для чищення твердих покриттів, чутливих до впливу вологи та поліруванню.
Діапазон робочих температур лежить між +5С і +40С.
- Прилад непридатний для прибирання замерзлих підлог (напр., у холодильниках).
- У пристрої дозволяється використовувати лише оригінальне обладнання та оригінальні запасні частини.
- Пристрій був розроблений для мийки підлог усередині приміщень або поверхонь, що перебувають під дахом.
- Пристрій не призначений для чищення суспільних транспортних доріг.
- Прилад не призначений для використання у вибухонебезпечному середовищі.

Захист навколишнього середовища

	Матеріали упаковки піддаються переробці для повторного використання. Будь ласка, не викидайте пакувальні матеріали разом із домашнім сміттям, віддайте їх для на переробку.
	Старі пристрої містять цінні матеріали, що можуть використовуватися повторно. Батареї та акумулятори містять речовини, які не повинні потрапляти у довкілля. Утилізуйте, будь ласка, старі пристрої, батареї та акумулятори через відповідні системи збору відходів.

Інструкції із застосування компонентів (REACH)

Актуальні відомості про компоненти наведені на веб-вузлі за адресою:

<http://www.karcher.de/de/unternehmen/umweltschutz/REACH.htm>

Елементи керування

Мал. 1, див. зворотній бік

- 1 Рукоятка
- 2 Вимикач водяного насоса
- 3 Кнопка "Робота зі щітками/робота в режимі всмоктування"
- 4 Ручка
- 5 Хомут для підвіски резервуара для брудної води
- 6 Резервуар брудної води
- 7 Резервуар чистої води
- 8 Затискач на резервуар чистої води
- 9 Сітчастий фільтр
- 10 Акумуляторний відсік
- 11 Носова частина
- 12 Педаль підйому всмоктувальних планок
- 13 Всмоктувальна трубка
- 14 З'єднання всмоктувальної трубки
- 15 Розблокування паркувального положення
- 16 Індикатор заряду акумулятора
Вимкнений: Резервний акумулятор, використовується, коли інший акумулятор розряджений.
Зелений: Акумулятор заряджений.
Помаранчевий: Акумулятор частково розряджений.
Червоний: Акумулятор розряджений або не встановлений.
- 17 Акумулятор
- 18 Розблокування акумулятора
- 19 Щітковий вал
- 20 Всмоктувальна пластина
- 21 Кнопка розблокування щіткового валика
- 22 Затискач
- 23 Кришка резервуару брудної води
- 24 Показчик рівня

Перше введення в експлуатацію

Мал. 2, див. зворотній бік

- Вставити трубку на кінці ручки в отвір пристрою.
- Натиснути на сітку та всунути ручку в пристрій до фіксації.
- Вирівняти кабель в пристрої та встановити кришку, як показано в додатку.
- Зарядіть акумулятори.

Експлуатація

Заповнити резервуар для чистої води

Увага!

Небезпека ушкодження.

Застосовувати тільки рекомендовані мийні засоби. У випадку використання інших мийних засобів експлуатуюча особа бере на себе підвищений ризик з точки зору безпеки роботи, небезпеки травмування та зменшення терміну служби пристрою. Використовувати тільки ті мийні засоби, що не містять розчинники, соляну та плавикову (фторидну) кислоту.

Дотримуватися вказівок по техніці безпеки, наведених на упаковці засобів для чищення.

Вказівка

Не використовувати сильно пінливі мийні засоби. Дотримуватись вказівок по дозуванню.

Рекомендовані м'які засоби:

Застосування	Засіб для чищення	Дозування
Лужний засіб для чищення, для догляду	RM 743	0,5 - 2,0%
Кислотний засіб для чищення, для догляду, для санітарних областей, плавальних басейнів тощо. Видаляє сліди накипу.	RM 738	0,5 - 3,0%
Засіб для догляду EXTRA	RM 780	0,5 - 2,0%
Засіб для основного очищення підлоги, кислотний	RM 751	1,0 - 25%

- Вийняти резервуар для чистої води з пристрою.
- Відкрити кришку резервуара чистої води.
- Залити суміш води та засобу для чищення. Максимальна температура рідини 50 °C.
- Закрити кришку резервуара чистої води.
- Вставити резервуар для чистої води в апарат.

Вставка акумулятора

Мал. 3, див. зворотній бік

- Вставити акумулятори в акумуляторний відсік і натиснути до клацання.

Миття

Увага!

Небезпека uszkodження покриття підлоги.

Метод очищення сильних забруднень можна застосовувати тільки для очищення відповідних поверхонь.

Небезпека пошкодження насосу чистої води під час сухого ходу через пустий резервуар для свіжої води. Контролювати показник рівня та при пустому резервуарі для свіжої води вимикнути його за допомогою вимикача.

Звичайне забруднення

- Установити педаль підйому всмоктувальних планок у положення "всмоктування" (мал. 4 - положення "1/ВКЛ", див. зворотний бік).
- Натиснути на розблокування паркувального положення та відкинути ручку назад.
- Натиснути унопку "Робота зі щітками/робота в режимі всмоктування".
- Включити вимикачем водяний насос.
- Переміщати апарат по очищуваній поверхні.

Сильне забруднення

Увага!

Небезпека uszkodження покриття підлоги. Метод очищення сильних забруднень можна застосовувати тільки для очищення відповідних поверхонь.

- Установити педаль підйому всмоктувальних планок у положення "всмоктування відсутнє" (мал. 4 - положення "0/ВИКЛ", див. зворотний бік) та провести очищення як при наявності звичайного забруднення. Миюча рідина залишається на очищуваній поверхні та діє протягом заданого часу.
- Установити педаль підйому всмоктувальних планок у положення "всмоктування" та ще раз об'їхати очищувану поверхню.

Завершити очищення

- Включити вимикачем водяний насос.
- Перемістити пристрій ще раз на незначну відстань та провести всмоктування води, що залишилася.
- Натиснути унопку "Робота зі щітками/робота в режимі всмоктування".
- Відкинути ручку вперед та зафіксувати пристрій у паркувальному положенні.

Видалення вмісту з резервуара для брудної води

Вказівка

При повному резервуарі для брудної води поплавець закриває всмоктувальний канал. Процес усмоктування переривається. Видалити вміст із резервуара для брудної води.

⚠ Попередження

Слідуйте місцевим нормам щодо стічних вод.

- Включіть пристрій.
- Підняти пристрій та зафіксувати його в паркувальному положенні.
- Вийняти резервуар для чистої води з пристрою.
- Повернути вниз хомут для резервуара для брудної води та зняти резервуар.
- Підняти замок та зняти кришку резервуара для брудної води.
- Вилити брудну воду.
- Після цього промийте резервуар для брудної води чистою водою
- Надягти кришку на резервуар для брудної води та зафіксувати її.
- Вставити резервуар для брудної води в апарат.

Видалення вмісту з резервуара для чистої води

- Вийняти резервуар для чистої води з пристрою.
- Відкрити кришку резервуара чистої води.
- Вилити миючу рідину.
- Закрити кришку резервуара чистої води.
- Вставити резервуар для чистої води в апарат.

Заміна акумулятора

Мал. 5, див. зворотній бік

- Натиснути розблокування і вийняти розряджений акумулятор з акумуляторного відсіку.

Мал. 3, див. зворотній бік

- Вставити заряджені акумулятори в акумуляторний відсік і натиснути до клацання.

Транспортування

Увага!

Небезпека отримання травм та uszkodжень! При транспортуванні слід звернути увагу на вагу пристрою.

- Відкинути ручку вперед та зафіксувати пристрій у паркувальному положенні.
- Нахилити вниз ручку та перемістити пристрій

або

- Високо підняти пристрій за ручку та перенести.
- При перевезенні апарату в транспортних засобах слід враховувати місцеві діючі державні норми, направлені на захист від ковзання та перекидання.

Зберігання

Увага!

Небезпека отримання травм та uszkodжень! При зберіганні звернути увагу на вагу пристрою.

Цей прилад має зберігатися лише у внутрішніх приміщеннях.

Догляд та технічне обслуговування

⚠ Попередження

Небезпека ураження через ненавмисне увімкнення приладу.

До проведення будь-яких робіт слід вимкнути пристрій і витягнути акумулятори.

Увага!

Небезпека uszkodження апарата водою, що витікає. Перед проведенням технічного обслуговування слід спорожнити резервуари для брудної та чистої води.

План техогляду

Після роботи

Увага!

Небезпека uszkodження. Не обприскуйте пристрій водою та не використовуйте агресивні мийні засоби.

- Звільнити резервуар брудної води.
- Очистити ущільнення між резервуаром для брудної води та пристроєм.
- Видалити вміст із резервуара для чистої води.
- Промити пристрій: Заповнити резервуар для чистої води чистою водою (без миючого засобу) та залишити пристрій працювати протягом однієї хвилини із включеним зволожувачем щіток.
- Видалити вміст із резервуара для чистої води.
- Очистити прилад ззовні, використовуючи для цього вологу ганчірку, просочену слабким лужним розчином.
- Очистити всмоктувальні планки, перевірити на зношування, при необхідності замінити (див. "Роботи з технічного обслуговування").
- Перевірити на зношування щітку, при необхідності замінити (див. "Роботи з технічного обслуговування").

Щорічно

- Забезпечити проведення запропонованої перевірки безпеки електриком.

Профілактичні роботи

Замінити всмоктувальні планки

Вказівка

Всмоктувальні планки прикріплені до пристрою за допомогою засувок та їх можна легко зняти.

- Установити педаль підйому всмоктувальних планок у положення "всмоктування" (мал. 4 - положення "1/ВКЛ", див. зворотний бік).
- Зняти резервуар для чистої води.
- Зняти резервуар для брудної води.
- Покладіть прилад на задню частину.
- Витягти вниз всмоктувальні планки.
- Вставити нові всмоктувальні планки та зафіксувати їх.

Замінити щітковий вал

- Зняти резервуар для чистої води.
- Зняти резервуар для брудної води.
- Покладіть прилад на задню частину.
- Натиснути на кнопку розблокування щіткового вала, відкинути вал вниз та вийняти його із захопного пристрою.
- Насадити новий щітковий вал на захоп та зафіксувати його на протилежній стороні.

Захист від морозів

При небезпеці заморозків

- Злити воду з резервуарів для чистої й брудної води
- Поставити пристрій на зберігання в незамерзаючому приміщенні

Неполадки

⚠ Попередження

Небезпека ураження через ненавмисне увімкнення приладу.

До проведення будь-яких робіт слід вимкнути пристрій і витягнути акумулятори.

Увага!

Небезпека ушкодження апарата водою, що витікає. Перед проведенням технічного обслуговування слід спорожнити резервуари для брудної та чистої води.

В разі виникнення пошкоджень, які не можна усунути за допомогою цієї таблиці, телефонуйте до сервісного центру.

Несправність	Усунення
Прилад не запускається	Перевірити, чи вставлений до клацання, принаймні, один достатньо заряджений акумулятор в акумуляторному відсіку.
	Горять помаранчеві індикатори заряду акумулятора: Перевірити, чи не заблокований щітковий вал сторонніми предметами, при необхідності видалити сторонні предмети.
	По черзі блимають помаранчевий і червоний індикатори заряду акумулятора: Викликайте службу технічної підтримки.
Недостатня кількість води	Перевірити рівень чистої води, при необхідності долити
	Відкрити запор резервуара для чистої води. Якщо після відкриття в резервуарі встановлюється знижений тиск, то слід очистити вентиляційний клапан, розташований у запорі резервуара для чистої води.
	Прочистити розподільник води (див. "Очищення розподільника води").
	Витягнути резервуар для чистої води та перевірити сітчастий фільтр на наявність забруднень. При необхідності витягти сітчастий фільтр та прочистити його.
	Зняти клапан з фільтром з резервуара для чистої води (рис. 6, дивись на звороті) та промити в злегка теплій воді.
	Очистити сітчастий фільтр у чистячій голівці.
Під час заповнення з резервуара для чистої води відбувається витік	Зняти клапан з фільтром з резервуара для чистої води (рис. 6, дивись на звороті) та промити в злегка теплій воді.
Недостатня потужність всмоктування	Звільнити резервуар брудної води.
	Зафіксувати резервуар для брудної води в пристрої.
	Прокладки між резервуаром брудної води та кришкою очистити та перевірити їхню щільність, при необхідності замінити.
	Перевірити ущільнення між кришкою резервуару для брудної води та пристроєм. При пошкоджених ущільненнях звернутися до сервісної служби.
	Перевірити, чи зацеплені всмоктувальні планки на микочій голівці.
	Усмоктувальна планка засмічена, очистити її.
	Всмоктувальні планки зношені, поміняти місцями передні та задні всмоктувальні планки. Якщо обидві всмоктувальні планки зношені, встановити нові всмоктувальні планки.
	Перевірити правильність з'єднання обох деталей всмоктувальної трубки зі з'єднанням всмоктувальної трубки.
	Перевірити всмоктувальну трубку та всмоктувальний канал микочій голівки на наявність засмічення, при необхідності усунути засмічення (див. "Очищення всмоктувальної трубки").
	Перевірити, чи рівно лежить кабель за баками і чи одягнута кришка, що додається.
Недостатній результат очищення	Перевірити на зношування щітковий вал, при необхідності замінити.
Щітка не обертається	Перевірити, чи не заблокований щітковий вал сторонніми предметами, при необхідності видалити сторонні предмети.
Скрип, щітка не повертається	Спрацювала запобіжна фрикційна муфта. Вимкнути пристрій, перевірити/очистити щітковий валик.

Очистити розподільник води

- Вийняти щітковий вал.
- Витягти планку розподілу води з каналу щітки (мал. 7, див. зворотний бік).
- Промити під проточною водою зрошувальний канал та отвори планки розподілу води.

Очистити всмоктувальну трубку

- Вийняти резервуар для чистої води з пристрою.
- Повернути вниз хомут для резервуара для брудної води та зняти резервуар.

- Витягти назад із пристрою з'єднання всмоктувальної трубки та висунути обидва кінці всмоктувальної трубки (мал. 8, див. зворотний бік). Всмоктувальна трубка розімкнута та обидва кінці доступні для проведення очищення.
- Всмоктувальні планки потягнути вниз, всмоктувальний канал в очищувальній голівці стане доступним для (мал. 9, див. зворотний бік) для чищення.
- Промити всмоктувальний шланг та всмоктувальний канал водою або видалити (виштовхнути) засмічення з допомогою тупого предмета.

Акcesуари

Акcesуари	Характеристика	Номер замовлення
Циліндрична щітка, червона	Універсальна щітка для очищення підлогових покриттів всіх типів	4.762-428.0
Циліндрична щітка, помаранчева	Спеціальна щітка для очищення структурованої підлоги (протикивзного кахлю або стиків)	4.762-484.0
Циліндрична щітка, біла	М'яка щітка для очищення чутливих підлогових покриттів та полірованих поверхонь	4.762-452.0
Циліндрична щітка, синя	М'яка щітка для глибокого очищення килимів	4.762-499.0
Валик з мікрофібри	М'яка щітка з мікрофібри, що має найбільш високу очищаючу здатність. Найбільш підходить для очищення керамічної кахельної плитки з кам'яної крихти.	4.762-453.0
Запасні всмоктувальні крайки	З натурального каучуку. необхідно 2 штуки.	4.777-320.0.0
Запасні всмоктувальні крайки, маслостійкі	Для видалення масляних і жирових забруднень, наприклад, на кухні та в майстерні. необхідно 2 штуки.	4.777-324.0
Набір для очищення килимів	Глибоке очищення текстильних поверхонь. У набір включені щіткові валики, 2 всмоктувальні планки, 1 літр концентрованого миючого засобу, 500 мл засобу для виведення плям	2.783-005.0
Запасний акумулятор	Літій-іонний акумулятор великої ємності 25,2 В 4,5 А/год.	6.654-284.0
Пристрій швидкої зарядки	Можливість швидкої зарядки акумулятора протягом прибіл. однієї години	6.654-190.0
Зарядний пристрій на 4 акумулятори	Одночасна зарядка 4 акумуляторів протягом прибіл. 1 години	6.654-204.0

Запасні частини

- При цьому будуть використовуватись лише ті комплектуючі та запасні частини, що надаються виробником. Оригінальні комплектуючі та запасні частини замовляються по гарантії, щоб можна було безпечно та без перешкод використовувати пристрій.
- Асортимент запасних частин, що часто необхідні, можна знайти в кінці інструкції по експлуатації.
- Подальша інформація по запасним частинам є на сайті www.kaercher.com в розділі Сервіс.

Гарантія

У кожній країні діють умови гарантії, що надається нашою відповідальною фірмою-продавцем. Неполомки в роботі вашого обладнання ми усуваємо безкоштовно протягом терміну дії гарантії, якщо вони викликані браком матеріалу або виробничим браком. У гарантійному випадку звертайтеся, будь ласка, з документами, що підтверджують покупку пристрою, до вашого торгового агента або до наведених нижче пунктів гарантійного обслуговування клієнтів.

Заява про відповідність вимогам СЕ

Цим ми повідомляємо, що нижче зазначена машина на основі своєї конструкції та конструктивного виконання, а також у випущеної у продаж моделі, відповідає спеціальним основним вимогам щодо безпеки та захисту здоров'я представлених нижче директив ЄС. У випадку неузгодженої з нами зміни машини ця заява втрачає свою силу.

Продукт: Очищувач підлоги
Тип: 1.783-xxx

Відповідна директива ЄС
2006/42/ЄС (+2009/127/ЄС)
2004/108/ЄС

Прикладні гармонізуючі норми

EN 55014–1: 2006 + A1: 2009
EN 55014–2: 1997 + A2: 2008
EN 60335–1
EN 60335–2–29
EN 60335–2–72
EN 61000–3–2: 2006 + A2: 2009
EN 61000–3–3: 2008
EN 62233: 2008

Запропоновані національні норми

-

Ті, хто підписалися діють за запитом та дорученням керівництва.



H. Jenner
CEO



S. Reiser
Head of Approbation

уповноважений по документації:
S. Reiser

Alfred Kaercher GmbH & Co. KG
Alfred-Kaercher-Str. 28 - 40
71364 Winnenden (Germany)
Тел.: +49 7195 14-0
Факс: +49 7195 14-2212

Winnenden, 2010/09/01

Технічні характеристики

Потужність		
Номінальна напруга	V	25,2
Середнє споживання потужності	Вт	550
Клас захисту		III
Ступінь захисту		IPX4
Всмоктування		
Сила всмоктування, кількість повітря	л/с	23
Сила всмоктування, нижній тиск	кПа	12
Миюча щітка		
Робоча ширина	мм	300
Діаметр щітки	мм	60
Кількість обертів щітки	1/хв.	1270
Розміри та вага		
Теоретична потужність на одиницю поверхні	м ² /г	200
Місткість резервуару чистої/брудної води	л	4
Довжина x ширина x висота	мм	390 x 335 x 1180
Транспортна вага	кг	14,5
Загальна маса	кг	18,5
Значення встановлене згідно EN 60335-2-72		
Значення вібрації рука-плече	м/с ²	<2,5
Небезпека К	м/с ²	0,2
Рівень шуму L _{рА}	дБ(А)	69
Небезпека K _{рА}	дБ(А)	1
Рівень потужності L _{WA}	дБ(А)	84
Небезпека K _{WA}	дБ(А)	1

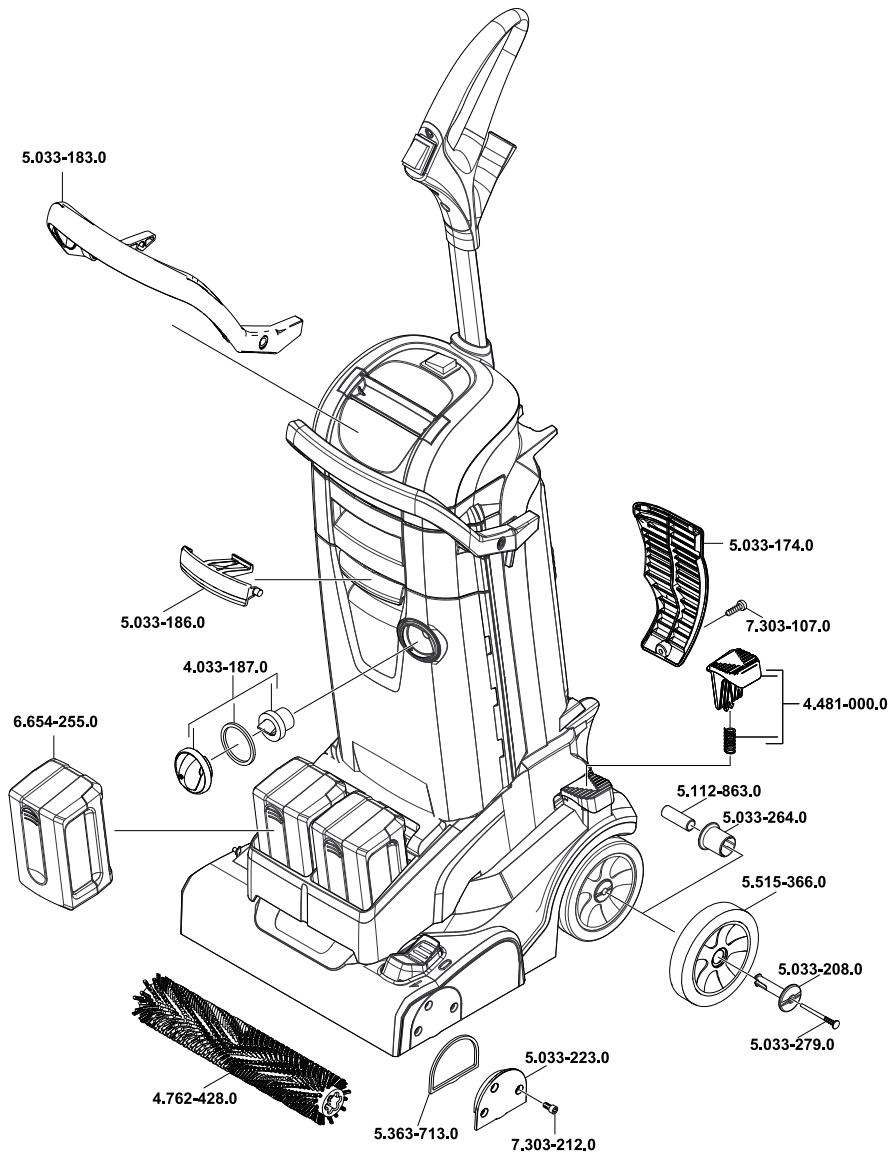

- AE** Kärcher FZE, P.O. Box 17416, Jebel Ali Free Zone (South), Dubai, United Arab Emirates,
☎+971 4 886-1177, www.kaercher.com
- AR** Kärcher S.A., Uruguay 2887 (1646) San Fernando, Pcia. de Buenos Aires
☎+54-11 4506 3343, www.karcher.com.ar
- AT** Alfred Kärcher Ges.m.b.H., Lichtblaustraße 7, 1220 Wien,
☎+43-1-25060-0, www.kaercher.at
- AU** Kärcher Pty. Ltd., 40 Koornang Road, Scoresby VIC 3179, Victoria,
☎+61-3-9765-2300, www.karcher.com.au
- BE** Kärcher N.V., Industrieweg 12, 2320 Hoogstraten,
☎+32-3-340 07 11, www.karcher.be
- BR** Kärcher Indústria e Comércio Ltda., Av. Professor Benedito Montenegro no 419, Betel, Paulínia - Estado de Sao Paulo, CEP 13.140-000
☎+55-19-3884-9100, www.karcher.com.br
- CA** Kärcher Canada Inc., 6535 Millcreek Road, Unit 67, Mississauga, ON, L5N 2M2,
☎+1-905-672-8233, www.karcher.ca
- CH** Kärcher AG, Industriestrasse, 8108 Dällikon, Kärcher SA, Croix du Péage, 1029 Villars-Ste-Croix,
☎0844 850 864, www.kaercher.ch
- CN** Kärcher (Shanghai) Cleaning Systems, Co., Ltd., Part F, 2nd Floor, Building 17, No. 33, XI YA Road, Waigaoqiao Free Trade, Pudong, Shanghai, 200131
☎+86-21 5076 8018, www.karcher.cn
- CZ** Kärcher spol. s r.o., Modletice c.p. 141, CZ-251 01 Ricany,
☎+420/323/606 014, www.kaercher.cz
- DE** Alfred Kärcher Vertriebs-GmbH, Friedrich-List-Straße 4, 71364 Winnenden,
☎+49-7195/903-0, www.kaercher.de
- DK** Kärcher Rengøringsystemer A/S, Helge Nielsens Alle 7A, 8723 Lösning,
☎+45-70206667, www.karcher.dk
- ES** Kärcher, S.A., Pol. Industrial Font del Radium, Calle Josep Trueta, 6-7, 08403 Granollers (Barcelona),
☎+34-902 17 00 68, www.karcher.es
- F** Kärcher S.A.S., Z.A. des Petits Carreaux, 5, avenue des Coquelicots, 94865 Bonneuil-sur-Marne,
☎+33-1-4399-6770, www.karcher.fr
- FI** Kärcher OY, Yrittäjätie 17, 01800 Klaukka,
☎+358-207 413 600, www.karcher.fi
- GB** Kärcher (U.K.) Ltd., Kärcher House, Beaumont Road, Banbury, Oxon OX16 1TB,
☎+44-1295-752-000, www.karcher.co.uk
- GR** Kärcher Cleaning Systems A.E., 31-33, Nikitara str. & Konstantinoupoleos str., 136 71 Athènes,
☎+30-210-2316-153, www.karcher.gr
- HK** Kärcher Limited, Unit 10, 17/F., Apec Plaza, 49 Hoi Yuen Road, Kwun Tong, Kowloon,
☎++(852)-2357-5863, www.karcher.com.hk
- HU** Kärcher Hungaria KFT, Tormásrét út 2., (Vendelpark), 2051 Biatorbagy,
☎+36-23-530-64-0, www.kaercher.hu
- I** Kärcher S.p.A., Via A. Vespucci 19, 21013 Gallarate (VA),
☎+39-848-998877, www.karcher.it
- IE** Kärcher Limited (Ireland), 12 Willow Business Park, Nangor Road, Dublin 12,
☎(01) 409 7777, www.kaercher.ie
- JP** Kärcher (Japan) Co., Ltd., Irene Kärcher Building, No. 2, Matsusaka-Daira 3-chome, Taiwa-cho, Kurokawa-gun, Miyagi 981-3408,
☎+81-22-344-3140, www.karcher.co.jp
- KR** Kärcher Co. Ltd. (South Korea), 872-2 Sinjeong-Dong, Yangcheon-Gu, Seoul, Korea Zip code 158-856
☎+82-2-322 6588, A/S. 1544-6577, www.karcher.co.kr
- MX** Kärcher México, SA de CV, Av. Gustavo Baz No. 29-C, Col. Naucalpan Centro, Naucalpan, Edo. de México, C.P. 53000 México,
☎+52-55-5357-04-28, www.karcher.com.mx
- MY** Kärcher Cleaning Systems Sdn. Bhd., 71 & 73 Jalan TPK 2/8, Taman Perindustrian Kinrara, Seksyen 2, 47100 Puchong, Selangor Darul Ehsan, Malaysia,
☎+603 8073 3000, www.karcher.com.my
- NL** Kärcher B.V., Postbus 474, 4870 AL Etten-Leur,
☎0900-33 666 33, www.karcher.nl
- NO** Kärcher AS, Stanseveien 31, 0976 Oslo, Norway,
☎+47 815 20 600, www.karcher.no
- NZ** Kärcher Limited, 12 Ron Driver Place, East Tamaki, Auckland, New Zealand,
☎+64 (9) 274-4603, www.karcher.co.nz
- PL** Kärcher Sp. z o.o., Ul. Stawowa 140, 31-346 Kraków,
☎+48-12-6397-222, www.karcher.pl
- RO** Kärcher Romania srl, Sos. Odaii 439, Sector 1, RO-013606 BUKAREST,
☎+40 37 2079001, www.kaercher.ro
- RU** Kärcher Ltd. Service Center, Leningradsky avenue, 68, Building 2, Moscow, 125315
☎+7-495 789 90 76, www.karcher.ru
- SE** Kärcher AB, Tagenevägen 31, 42502 Hisings-Kärra,
☎+46 (0)31-577 300, www.karcher.se
- SGP** Kärcher South East Asia Pte. Ltd., 5 Toh Guan Road East, #01-00 Freight Links Express Distripark, Singapore 608831,
☎+65-6897-1811, www.karcher.com.sg
- SK** Kärcher Slovakia, s.r.o., Beniaková 2, SK-94901 NITRA,
☎+421 37 6555 798, www.kaercher.sk
- TR** Kärcher Servis Ticaret A.S., 9 Eylül Mahallesi, 307 Sokak No. 6, Gazimir / Izmir,
☎+90-232-252-0708, +90-232-251-3578, www.karcher.com.tr
- TW** Kärcher Limited, 7/F, No. 66, Jhongjijheng Rd., Sinhuang City, Taipei County 24243, Taiwan,
☎+886-2-2991-5533, +886-800-666-825, www.karcher.com.tw
- UA** Kärcher TOV, Kilzeva doroga, 9, 03191 Kiew,
☎+380 44 594 7576, www.karcher.com.ua
- USA** To locate your local dealer please visit our web site at <http://www.karchercommercial.com> or call us at 888.805.9852
- ZA** Kärcher (Pty) Ltd., 144 Kuschke Street, Meadowdale, Edenvale, 1614,
☎+27-11-574-5360, www.karcher.co.za